

**Canon**

# *FAQ Guide*

**imageRUNNER**

**ADVANCE DX**

**C7780i**

**C7770i**

**C7765i**



# FAQ Guide

**imageRUNNER**

**ADVANCE DX**

**C7780i / C7770i / C7765i**

**Please read "Important Safety Instructions" before operating this product. ⇒P.42**

After you finish reading this guide, store it in a safe place for future reference.

The information in this document is subject to change without notice.



<https://oip.manual.canon/>

English

Français

Deutsch

Italiano

Español

**What is  
Your Question?**

# Contents

## What's Your Problem?

### The Machine Does Not Operate

➔ P.6

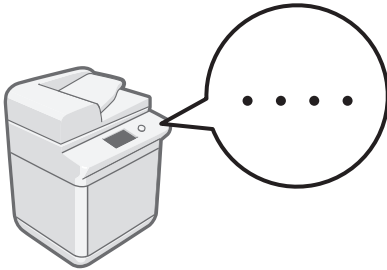

Check the Following First.....	6
The Machine Does Not Respond to the Computer.....	7
The Authentication Screen (Logon Screen) Is Displayed and You Cannot Go Further.....	7

### If Paper Jams Occur

➔ P.21

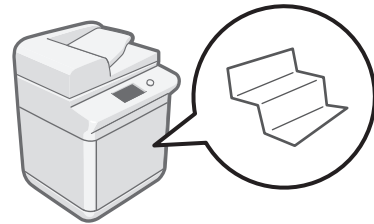

Paper Jams Occur .....	21
Paper Jams Occur Frequently.....	22

### How to Load Paper

➔ P.8

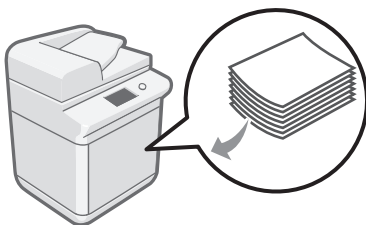

Loading Paper in the Paper Deck .....	8
Loading Paper in the Paper Drawer .....	8
When You Have Loaded a Different Type of Paper than the Preset One .....	10
Loading Paper in the Multi-Purpose Tray.....	11
When loading paper in the optional Document insertion .....	12
Loading Paper with Printed Logos .....	13
Loading Envelopes .....	14
Loading Tab Paper.....	17

### Scan/Fax Cannot Be Performed Successfully

➔ P.27

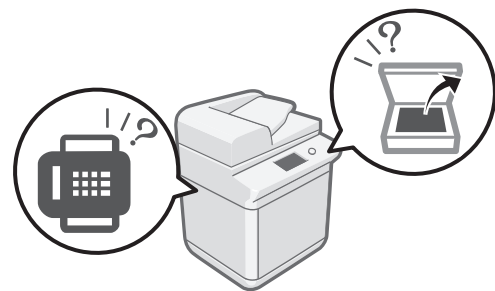

If You Cannot Send Documents to a Server Using [Scan and Send].....	27
Stopping Scanning/Faxing.....	27
Scanned Documents Cannot Be E-Mailed.....	28
If You Cannot Send/Forward Faxes.....	29
If You Cannot Receive Faxes .....	30



## Printing Results Are Not Satisfactory

➔ P.18

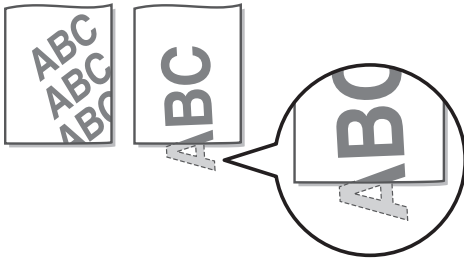

Images Are Shifted/Slanted.....	18
Irregularities Appear in Images/ Images Are Faint .....	18
Black Streaks Appear in Images .....	19
Bleed-through Occurs.....	20

## Loading Paper or Paper Settings Cannot Be Done Successfully

➔ P.23

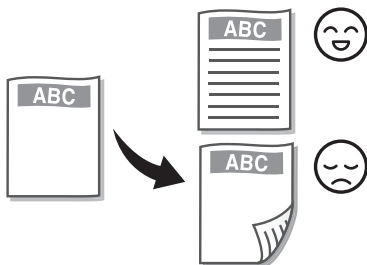

Paper Is Not Fed .....	23
If the "Load paper." Message Is Displayed .....	24
Printing Cannot Be Performed on the Expected Side of Paper.....	25
Printing Cannot Be Performed with the Expected Size.....	25
In Two-Sided Printing, the Print Direction Differs between the Front and Back Sides of the Paper... ..	26



Canceling Copy/  
Print Jobs

P.31



Installing the  
Printer Driver

P.32



Replacement Parts

P.33



An Error Screen is  
Displayed

P.35



Illustrated Index

P.38



Appendix

P.42



Do You Want to  
Know More?

P.47

You Can Consult the User's Guide..... 47  
If You Notice a Search Number..... 47

# The Machine Does Not Operate

## Check the Following First

### Check 1

Is a message displayed on the touch panel display?

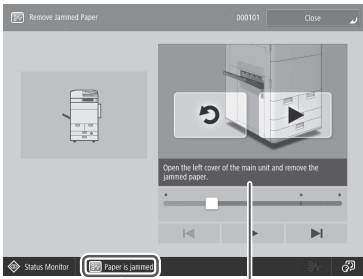

#### NOTE

If an error message is displayed → P.35

### Check 2

Is sleep mode activated?

Tap the touch panel display to cancel Sleep mode.

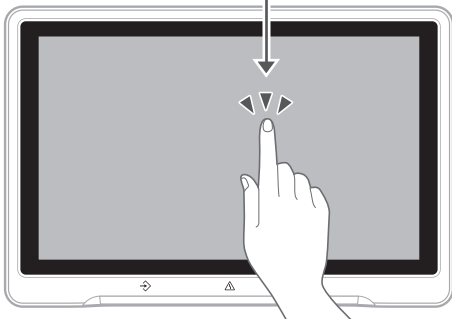

### Check 3

Is the main power indicator Off?

If the main power indicator does not light when you turn the main power ON, check the power plug and breaker.

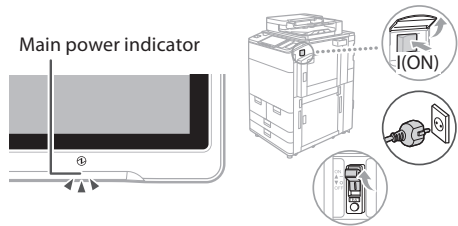

Inspecting the Breaker

➤ User's Guide

4W17-0YL

🔍 Search

📖 How to use the search number → P.47

### Check 4

Is the machine correctly connected to the computer?

Check the network connection.

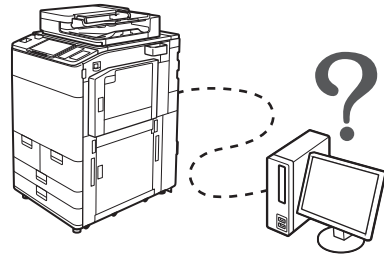

Setting up the Network Environment

➤ User's Guide

OYRY-006

🔍 Search

📖 How to use the search number → P.47

## The Machine Does Not Respond to the Computer

### Solution 1

Restart the machine.

1. Press the main power switch to turn off the machine.

**CAUTION!**

Note that turning OFF the machine deletes the data that is waiting to be printed.

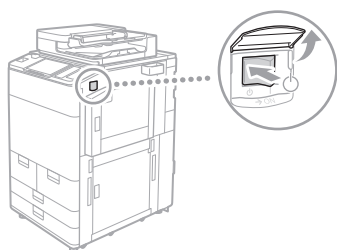

2. Check that the main power indicator has turned off.
3. Press the power switch again.

### Solution 2

Install the printer driver again.

**NOTE**

For more information → P.32

### Solution 3

Set the IP address again.

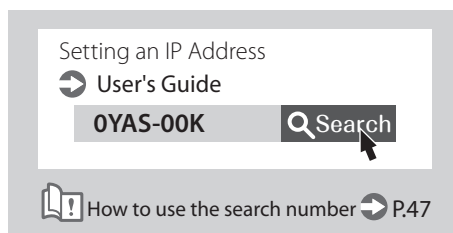

## The Authentication Screen (Logon Screen) Is Displayed and You Cannot Go Further

### Solution

Log on to the machine using a registered user ID.

To continue the operation when the authentication screen (logon screen) is displayed, it is necessary to log on with a registered user ID.

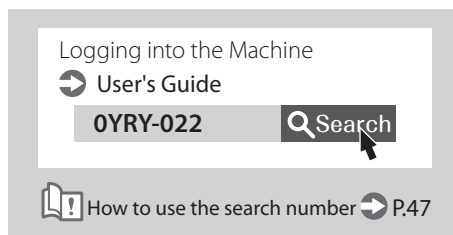

# How to Load Paper

## Loading Paper in the Paper Deck

**CAUTION!**

Of the A4 size, you can load the preset size of paper in the paper deck.

**NOTE**

When loading paper in the optional paper deck.

➔ User's Guide

1

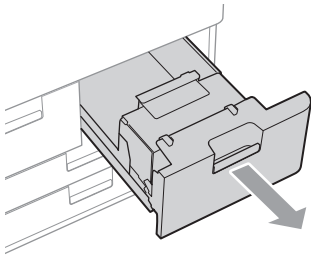

2

First fan the paper stack well and then load it.

Make sure that this line is not exceeded.

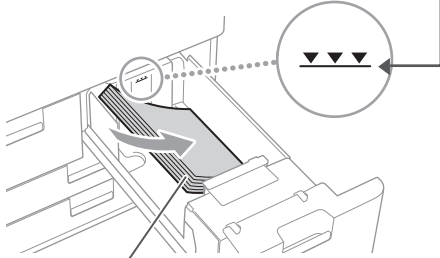

The print side face down

3

Return the paper deck to its original position.

**CAUTION!**

Be careful not to get your fingers caught between the paper drawer and the machine.

## Loading Paper in the Paper Drawer

1

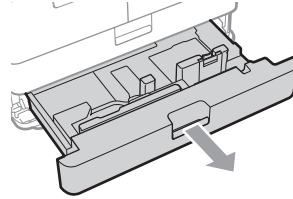

2

Squeeze the light blue tabs and adjust the positions of the slide guides.

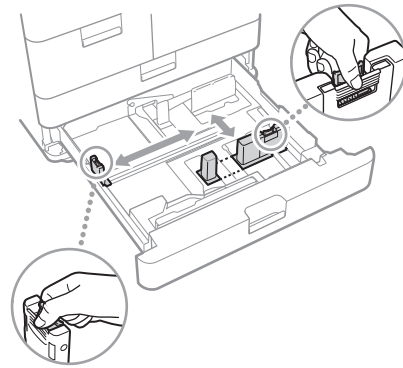

3

First fan the paper stack well and then load it.

Make sure that this line is not exceeded.

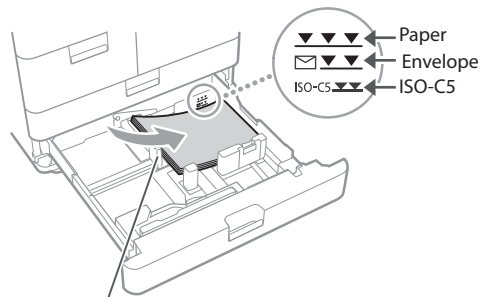

The print side face down

**Paper Orientation**

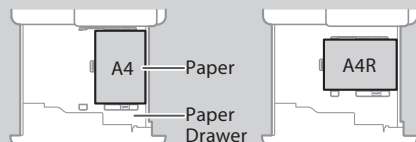





For available paper, see the following.

Available Paper

**AVPP-TBM**

 Search



How to use the search number  P.47

**4**

Place the paper drawer back into the machine.

**CAUTION!**

Be careful not to get your fingers caught between the paper drawer and the machine.

**POINT**

When you have changed the paper size, replace the paper size label with an appropriate one, as necessary.  **P.38**

When you have loaded a different type of paper than the preset one, be sure to change the paper type setting.  **P.10**

# How to Load Paper

## When You Have Loaded a Different Type of Paper than the Preset One

When You Have Loaded a Different Type of Paper than the Preset One

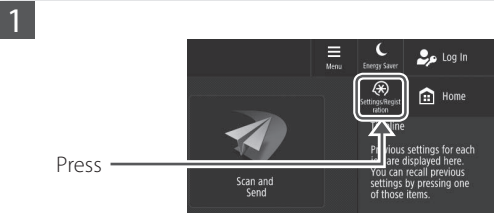

**2** Press [Preferences] ▶ [Paper Settings] ▶ [Paper Settings].

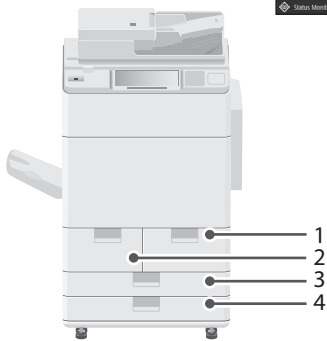
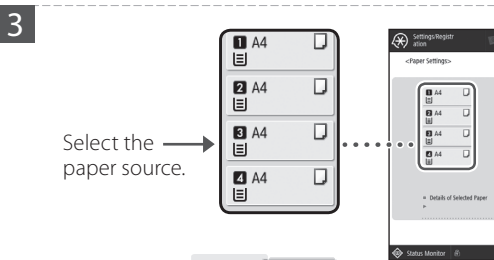

**POINT**  
Paper sources other than 1 to 4 are optional.  
For more information ▶ [User's Guide](#)

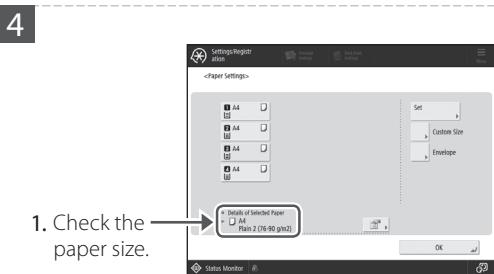

**1.** Check the paper size.

**POINT**  
If the displayed paper size is different from the loaded paper size, adjust the paper guides.

**2.** Press [Set].



**CAUTION!**  
Make sure to select paper type that matches the basis weight of the loaded paper.

**2.** Press [OK].

**6** Press [OK].

### When you have loaded custom size paper

Specify the paper size manually.

Specifying Paper Size and Type in the Paper Deck/Drawer ▶ [User's Guide](#)

**0YAS-02E**

### To load tab paper

The Tab Feeding Attachment is required.

Loading Tab Paper ▶ [User's Guide](#)

**0YRY-029**

How to use the search number ▶ [P.47](#)

For available paper, see the following.

Available Paper **AVPP-TBM** **Search**

How to use the search number P.47

## Loading Paper in the Multi-Purpose Tray

### CAUTION!

When using coated paper or paper that does not feed well, load one sheet at a time.

1

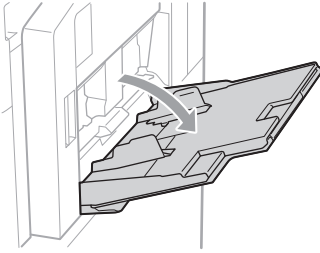

2

Adjust the position of the paper guides.

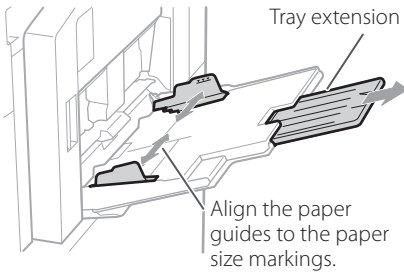

### POINT

Pull out the tray extension when loading large-sized paper.

3

Fan the paper stack well, align the edges on a flat surface, and then load it.

Make sure that this line is not exceeded.

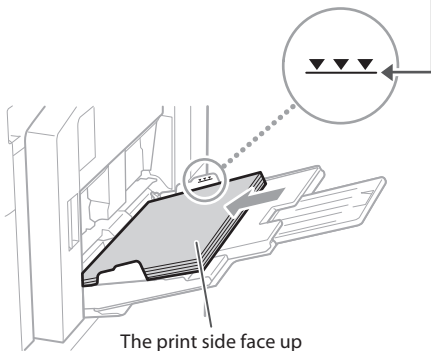

4

1. Check the paper size/type.

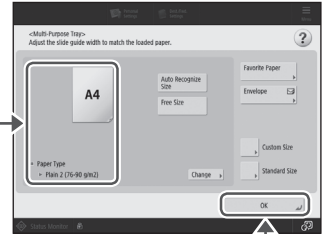

2. Press

### If the paper size/type setting does not match the paper you have loaded

In the screen for this step 4, change the setting manually.

1

Press

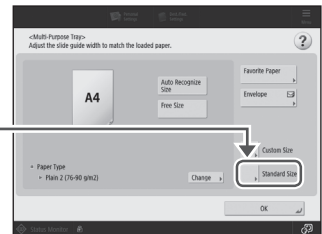

2

1. Select the paper size.

2. Press

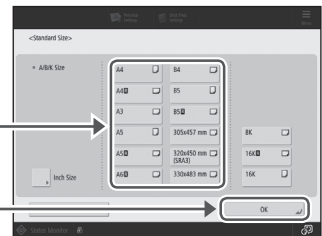

3

Press [Change] in [Paper Type].

4

1. Select the paper type.

2. Press

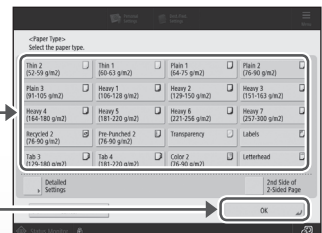

# How to Load Paper

## When you have loaded custom size paper

Specify the paper size manually.

Specifying Paper Size and Type in the Multi-purpose Tray → [User's Guide](#)

**OYAS-02F** [Search](#)

 How to use the search number → [P.47](#)

## Printing on the back side of printed paper

1. Load paper in the multi-purpose tray the print side face up.
2. In the [Paper Type] selection screen, press [2nd Side of 2-Sided Page].

### **CAUTION!**

For this operation, paper can only be loaded in the multi-purpose tray.

### **POINT**

You can use only paper printed with this machine.

## When loading paper in the optional Document insertion

For the loading procedures, see the User's Guide.

Document Insertion / Folding Unit-K

→ [User's Guide](#)

**O UW1-0KW** [Search](#)

 How to use the search number → [P.47](#)

For available paper, see the following.

Available Paper

**AVPP-TBM**

**Q Search**









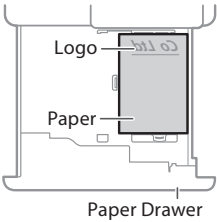
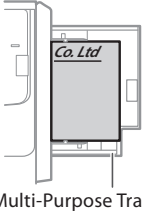

How to use the search number ➔ P.47

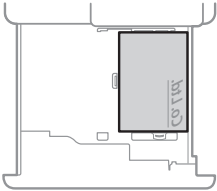
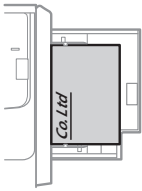
## Loading Paper with Printed Logos

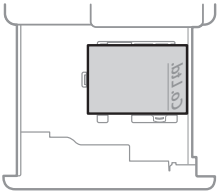
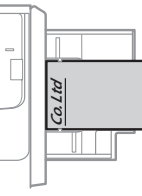
Refer to the table below to load paper with printed logos.

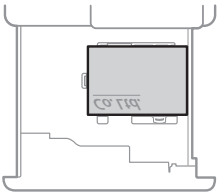
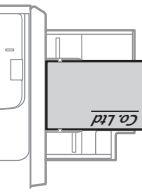
Example: When printing on A4 size paper

Orientation		Printing result
Paper Deck/Paper Drawer * Paper drawer is taken as example.	Multi-Purpose Tray	
 <p>Paper Drawer</p>	 <p>Multi-Purpose Tray</p>	
		
 <p>* Cannot be loaded in the Paper Deck.</p>		
 <p>* Cannot be loaded in the Paper Deck.</p>		

### NOTE

When copying to paper with printed logos ➔ [User's Guide](#)

### NOTE

Basic Paper Loading Operations

- For Paper Deck/Paper Drawer ➔ [P.8](#)
- For multi-purpose tray ➔ [P.11](#)
- For optional paper sources ➔ [User's Guide](#)

# How to Load Paper

## Loading Envelopes

### CAUTION!

- You can load envelopes in a paper drawer, the multi-purpose tray, or the optional POD Deck Lite.
- Do not use envelopes that have glue attached to their flaps, as the glue may melt due to the heat and pressure of the fixing unit.
- Do not print on the reverse side of the envelopes (the side with the glued areas).
- For the paper drawer, load envelopes the front side face down, and for the multi-purpose tray, load them the front side face up. For the loading orientation, see the table below.

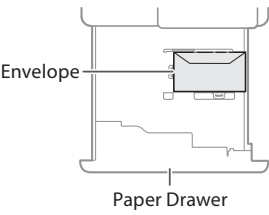
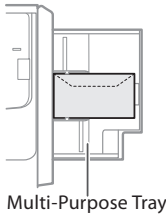
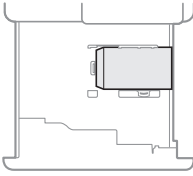
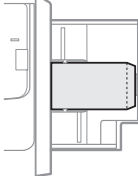
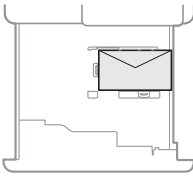
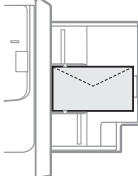
	Paper Drawer	Multi-Purpose Tray
Yougatanaga 3 ISO-C5		
Nagagata 3 Kakugata 2		
Monarch COM10 No.10 DL		

### Preparation before Loading Envelopes

- 1** Take five or so pieces of envelopes, fan them well to eliminate curls, and level the stack flat.

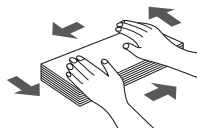
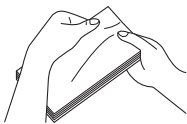

Press the stack along the four side edges.

- 2** To prevent the sealing edge of the seal flap from floating from the body of the envelope, press the envelope in the four corners and expel the air.

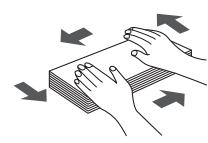
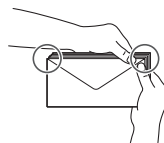

For available paper, see the following.

Available Paper **AVPP-TBM** **Q Search**

How to use the search number **P.47**

## When loading envelopes in the multi-purpose tray

- 1 Check the orientation of the stack of envelopes, and load it in the multi-purpose tray.

### NOTE

Basic Handling Operations for the Multi-Purpose Tray **P.11**

2

Press

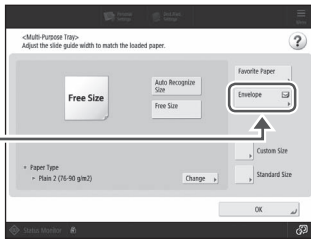

3

Select the orientation and type of envelopes.

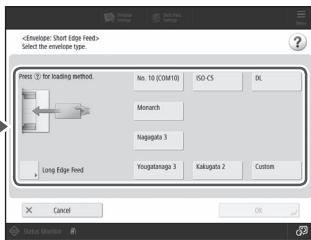

4

Press [OK].

### Loading custom size envelopes

You can load nonstandard size envelopes.

Specifying Paper Size and Type in the Multi-purpose Tray **P. User's Guide**

**OYAS-02F** **Q Search**

How to use the search number **P.47**

## When loading envelopes in the paper drawer

- 1 Attach the Envelope Feeder Attachment to the paper drawer.

### CAUTION!

It is not necessary to attach the Envelope Feeder Attachment if you are loading Nagagata 3, Kakugata 2, ISO-C5, or nonstandard size envelopes. Proceed to step 3.

1. Remove the Envelope Feeder Attachment stored in paper drawer.

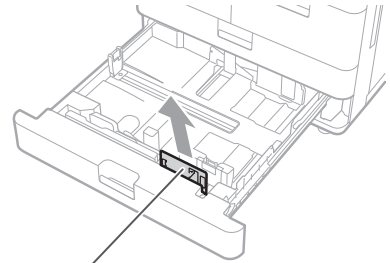

Envelope Feeder Attachment

2. Attach the Envelope Feeder Attachment.

Install by aligning to the hole.

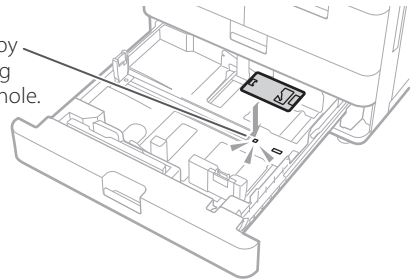

3. Adjust the position of the paper guides.

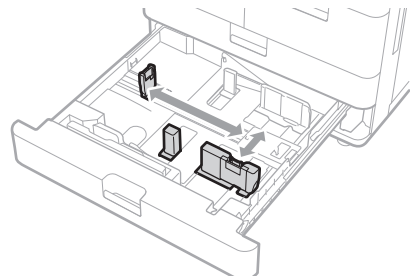

# How to Load Paper

**2** Load the envelopes.

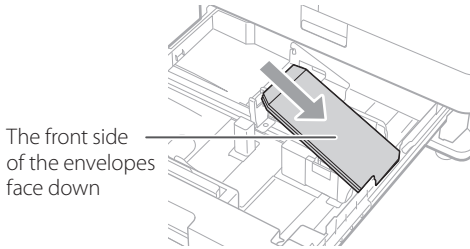

**3** Insert the paper drawer into the machine.

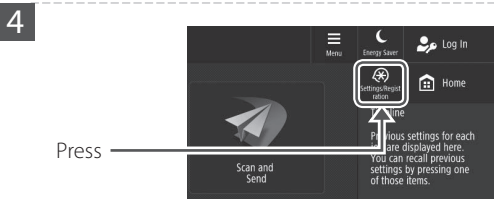

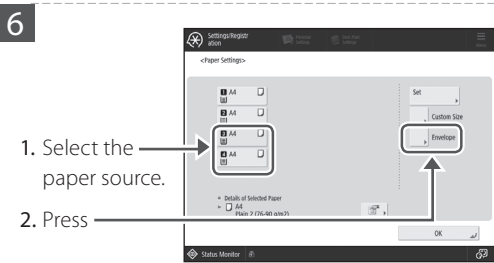

**5** Press [Preferences] ▶ [Paper Settings] ▶ [Paper Settings].





For available paper, see the following.

Available Paper **AVPP-TBM**  Search

 How to use the search number  P.47

## Loading Tab Paper

### CAUTION!

You cannot load tab paper in the paper deck or the optional paper deck unit.

### NOTE

When loading paper in the Multi-Purpose Tray.

 User's Guide

When loading paper in the POD Deck Lite.

 User's Guide

When loading paper in the Multi-drawer Paper Deck.

 User's Guide

When loading paper in the Document Insertion.

 User's Guide

1

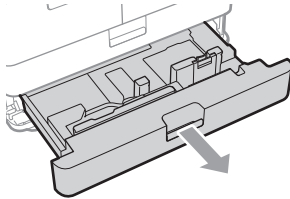

2

Move the slide guide to the leftmost position.

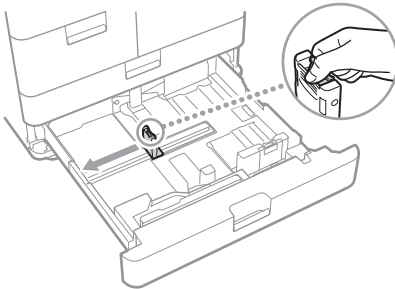

3

Set the Tab Feeding Attachment in position.

1. Remove the Tab Feeding Attachment.
2. Place the removed kit in position for A4 paper size.
3. Turn the knob to secure the kit.

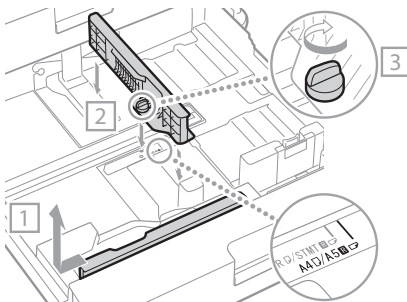

4

Load the tab paper.

Make sure that this line is not exceeded.

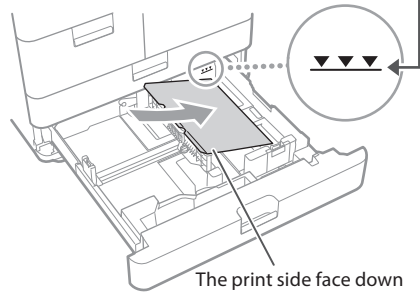

5

Adjust the slide guide to the tab paper.

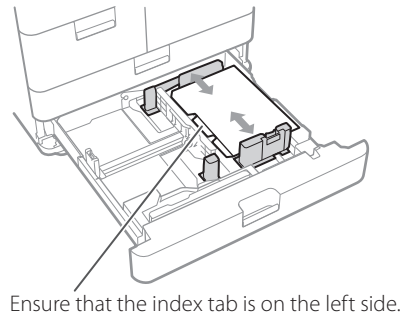

6

Place the paper drawer back into the machine.

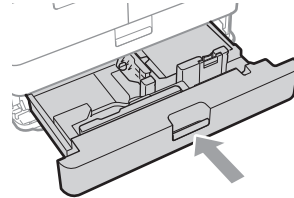

### CAUTION!

Be careful not to get your fingers caught between the paper drawer and the machine.

When you have loaded a different type of paper than the preset one, be sure to change the paper type setting.  P.10

# Printing Results Are Not Satisfactory



## Images Are Shifted/Slanted

### Solution

Adjust the paper guides.

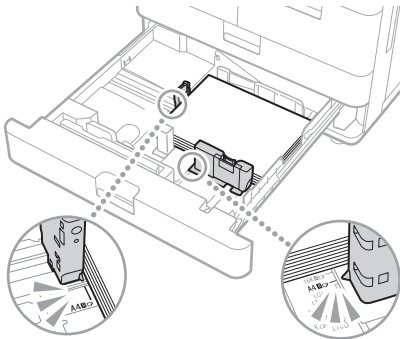

Adjust the guide exactly.

### Multi-purpose tray

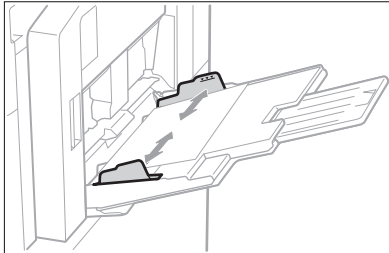

Images Are Shifted/Slanted / Irregularities Appear in Images/Images Are Faint



## Irregularities Appear in Images/Images Are Faint

### Solution 1

The paper may have absorbed moisture. Replace it with paper that has not absorbed moisture.

### Solution 2

Perform gradation adjustment.

1. Press

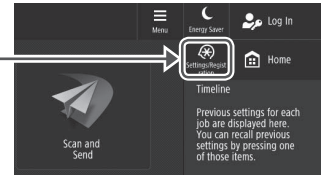

2. Press [Adjustment/Maintenance] ▶ [Adjust Image Quality] ▶ [Auto Adjust Gradation].

Follow the instructions in the screen to perform gradation adjustment.

For more information, see the User's Guide.

Adjusting Gradation

➔ User's Guide

OYRY-OHL

🔍 Search



How to use the search number ➔ P.47



## Black Streaks Appear in Images

### Solution

#### Is the document feed scanning area dirty?

1. Turn OFF the machine, and unplug the power plug from the AC power outlet.
2. Open the feeder, and clean the lower side document feed scanning area (a) and feeder white plate (b) using the supplied glass-cleaning sheet.

#### NOTE

Do not use glass cleaner or an alcohol solution, etc., as they will strip away the stain-proof coating.

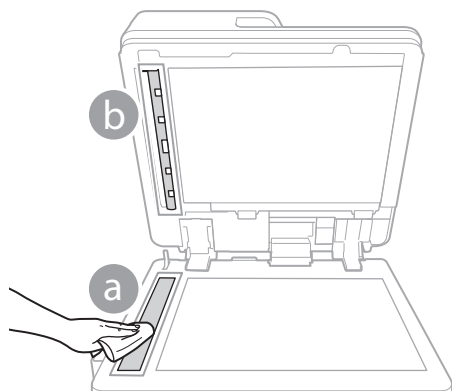

3. Open the cover.

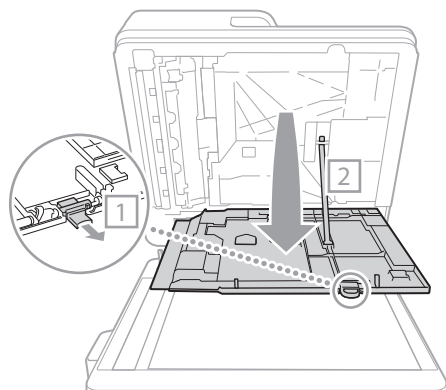

4. Open the inner cover.

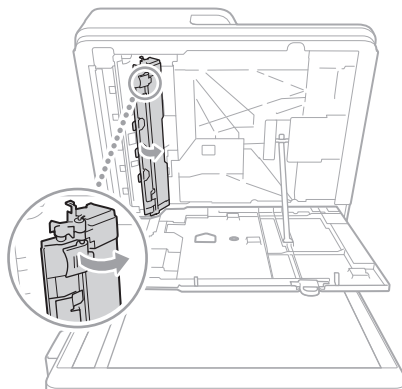

5. Wipe the original scanning area and feeder white plate.

Wipe the thin and long glass area and white plate.

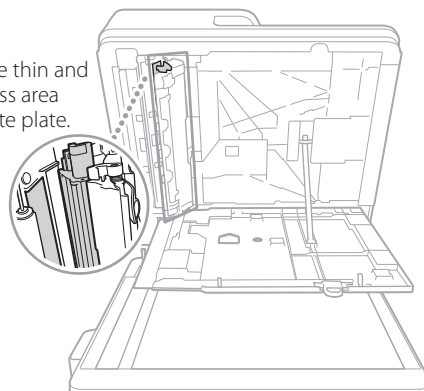

6. Close the cover and inner cover
7. Close the feeder.
8. Insert the power plug into the power outlet, and turn the power ON.

#### NOTE

If black streaks still appear after dirt removal, perform the following procedure to execute [Clean Feeder].

For more information → User's Guide

# Printing Results Are Not Satisfactory



## Bleed-through Occurs

### Solution 1

#### Set the type of original properly.

If bleed-through is observed with the copy result, setting the type of original can improve the problem, giving a neat copy.

1. Press [Copy (Prevent Bleed-Thru)] on the Home screen.



2. Press [Yes].

### Solution 2

#### Set a lower background density.

If bleed-through is observed with the original, setting a lower background density can improve the problem, giving a neat copy.

1. Press

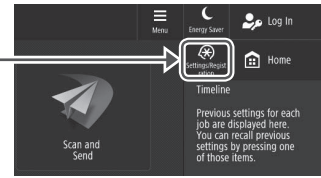

2. Select the function.
3. Press [Options].

#### Example: Fax

4. Press

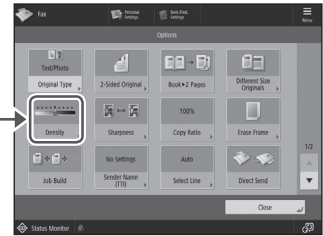

5. Press



#### POINT

To make a manual adjustment, press [Adjust] and adjust the background density with [-] and [+] ► press [OK].

6. Press [OK].

# If Paper Jams Occur

## Paper Jams Occur

If paper jams occur, a screen like the following appears on the touch panel display.

Follow the instructions in the screen to remove the jammed paper.

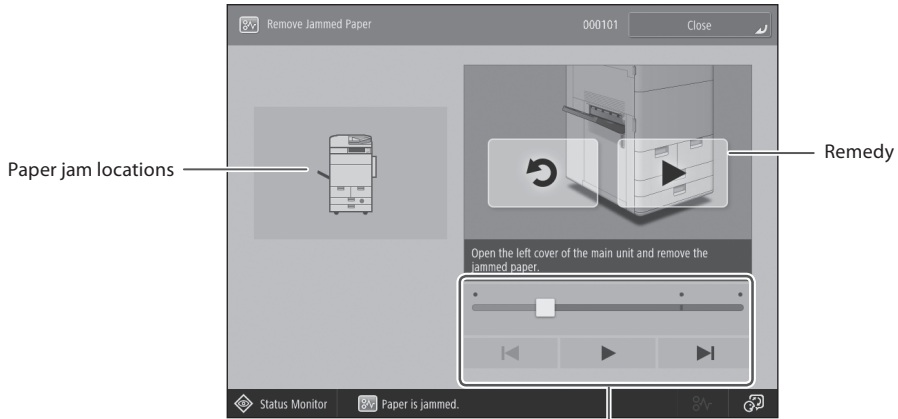

Use these buttons and bar to operate the video.

### POINT

The screen disappears once all the jammed paper is removed and all the machine's covers and drawers are closed correctly.

If you do not understand the remedy by referring to the screen

See the User's Guide to make sure of the remedy.

Clearing Paper Jams

➤ User's Guide

OYRY-OJX

🔍 Search

📖 How to use the search number ➤ P.47

# If Paper Jams Occur

## Paper Jams Occur Frequently

### Solution 1

Adjust the paper guides.

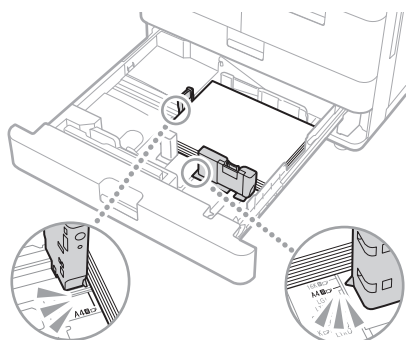

Adjust the guide exactly.

Multi-purpose tray

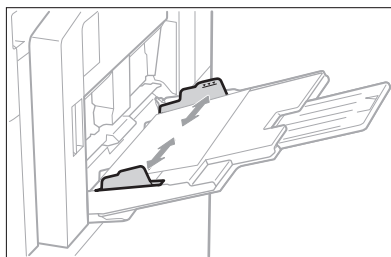

### Solution 2

Check if the paper is bent.

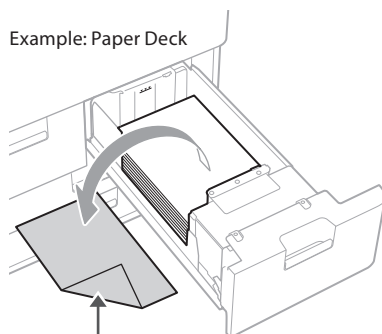

Unbend or remove the bent paper.

### Solution 3

Check the paper type setting.

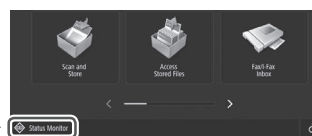

1. Press

2. Press

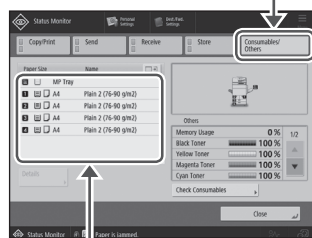

3. If the paper type setting does not match the loaded paper, change the setting.

- For paper deck/paper drawer **P.8**
- For multi-purpose tray **P.11**
- For optional paper sources **User's Guide**

#### **POINT**

If you load heavy paper or coated paper in the multi-purpose tray, the grain direction of the paper may cause a paper jam. In this case, you may be able to solve the problem by changing the orientation of the paper (vertical or horizontal).

### Solution 4

Remove paper fractures.

If you forcibly remove the jammed paper, torn scraps of paper may remain in the main unit or optional devices. If paper tears, check that there are no scraps of paper inside and try to remove all of the scraps (Do not try to pull out the jammed paper forcibly).

# Loading Paper or Paper Settings Cannot Be Done Successfully



## Paper Is Not Fed

### Solution 1

Open the paper source to check whether paper has been loaded properly.

- Adjust the paper guides

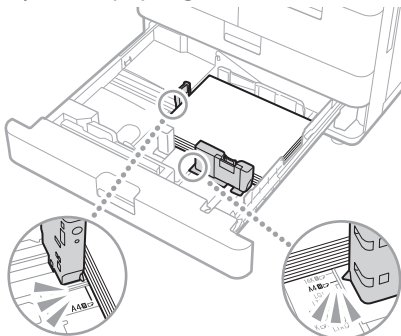

Adjust the guide exactly.

#### Multi-purpose tray

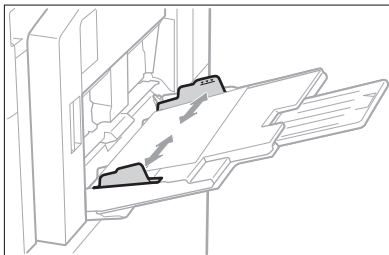

- Check if the paper is sticking together.  
First fan the paper stack well and then load it.
- Check whether the appropriate paper has been loaded in the paper source.  
For available paper, see the following.

Available paper → User's Guide

AVPP-TBM

Search

How to use the search number → P.47

- Remove the excess amount of paper.

Make sure that the paper stack does not exceed the load limit line (▼).

- Load paper of the same size and same type in the same paper source.

You cannot load paper of different sizes or different types in one paper source.

### Solution 2

Check the paper type setting.

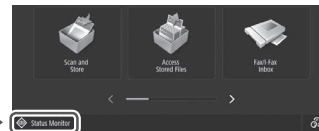

1. Press

2. Press

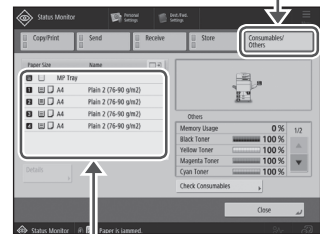

3. If the paper type setting does not match the loaded paper, change the setting.

- For paper drawer → P.8
- For multi-purpose tray → P.11
- For optional paper sources → User's Guide

## If the "Load paper." Message Is Displayed

### Solution 1

Replenish paper.

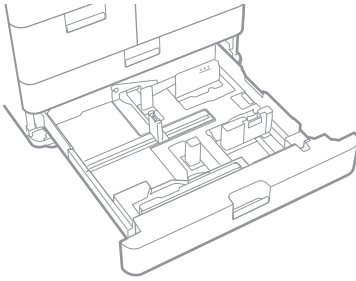

If the paper source is vacant, replenish paper.

### Solution 2

Adjust the paper guides.

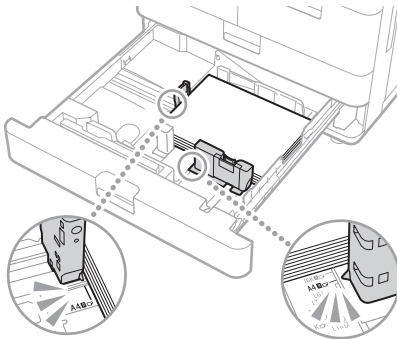

Adjust the guide exactly.

Multi-purpose tray

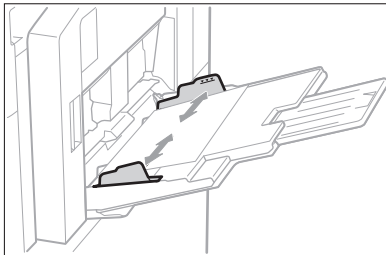

### Solution 3

Check the paper type setting.

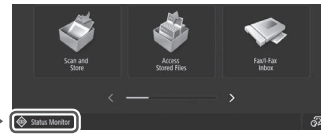

1. Press

2. Press

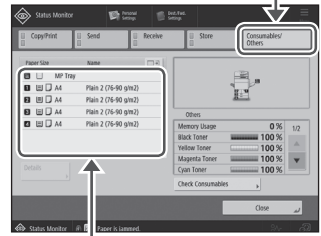

3. If the paper type setting does not match the loaded paper, change the setting.

- For paper drawer → P.8
- For multi-purpose tray → P.11
- For optional paper sources → User's Guide

### Solution 4

Make sure that the original size and output paper size are correct.

1. Check the original size and possible output sizes on the [Printing Preferences] screen of the printer driver.

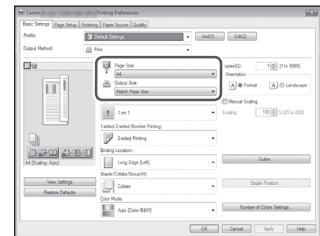

2. Load paper of the size matching the original size setting.

#### **POINT**

To print on paper of a size different from that of the original, manually specify the paper size to print on with [Output Size].



# Loading Paper or Paper Settings Cannot Be Done Successfully



## Printing Cannot Be Performed on the Expected Side of Paper



## Printing Cannot Be Performed with the Expected Size

Printing Cannot Be Performed on the Expected Side of Paper / Printing Cannot Be Performed with the Expected Size

### Solution

Load paper in the correct orientation and with the correct side face up/down.

1. Check the loaded paper for correct orientation and correct printing side.

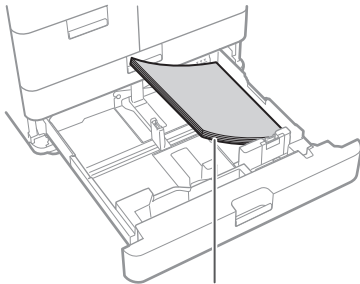

The print side face down

#### Multi-purpose tray

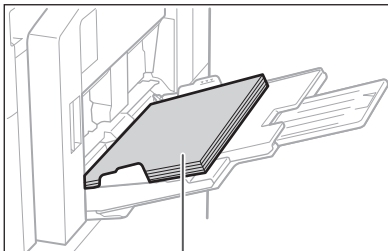

The print side face up

#### NOTE

For optional paper sources [User's Guide](#)

2. If the check result indicates that the paper is not loaded correctly, reload the paper correctly.

### Solution

Make sure that the paper size setting matches the size of the loaded paper.

1. Replace the loaded paper with paper of the size you want to print.

#### POINT

If you want to print on the loaded paper, skip this step 1.

2. Change the printer driver's setting of [Output Size] so as to match with the paper to be printed on.

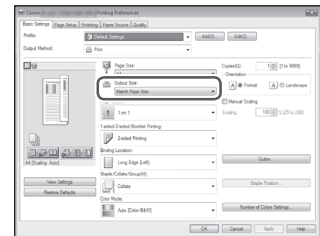



## In Two-Sided Printing, the Print Direction Differs between the Front and Back Sides of the Paper

### Solution

#### Make settings for two-sided printing.

1. In the application's print setting screen, select the print direction.
2. In the [Printing Preferences] screen of the driver, set [Orientation] for the direction selected in step 1.
3. While viewing the preview image, make settings in the order of: [Page Layout] ► [Page Order]\* ► [1-sided/2-sided/Booklet Printing] ► [Binding Location].

#### POINT

\*: [Page Order] is only displayed when you set [Page Layout] to [2 on 1] or other option for printing multiple pages on one physical.

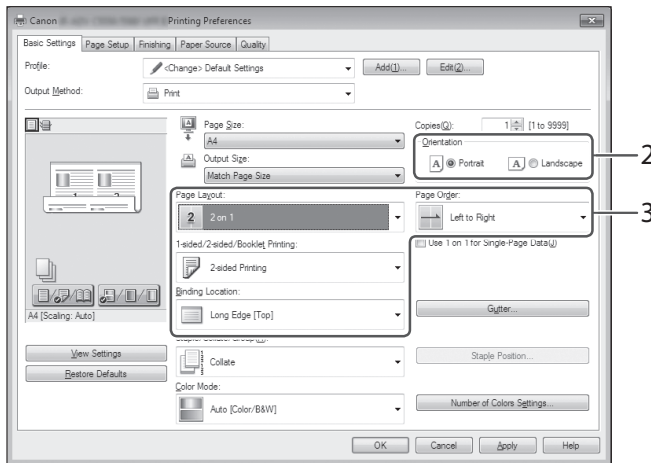

		Orientation	
		Portrait	Landscape
Binding Location	Short Edge		
	Long Edge		

# Scan/Fax Cannot Be Performed Successfully

## If You Cannot Send Documents to a Server Using [Scan and Send]

### Solution

#### Check the server information.

If you have updated something including the login password for the server (computer), change the information registered to the address book/one-touch buttons.

1. Press



2. Press [Dest./Fwd. Settings] ▶ [Register Destinations].

Example: Address book

3. Select the destination.

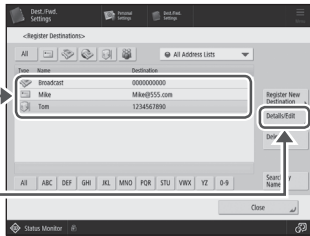

4. Press



5. Change the registered information.

6. Press

#### POINT

To check the connection after changing the registered information, press [Check Connection].

#### NOTE

For more information P.28 "To change registered information"

## Stopping Scanning/Faxing

### To stop the paper feed

1. Press

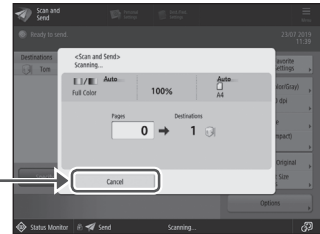

2. Press [Yes].

#### POINT

You can also stop the paper feed by pressing



### To cancel the sending of scanned data

1. Press

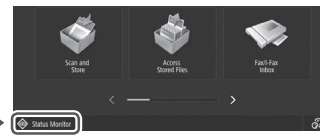

2. Press

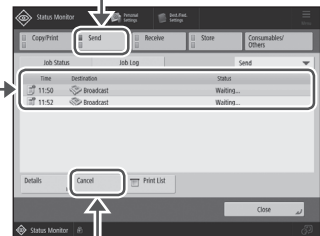

3. Select the document you want to cancel.

4. Press



5. Press [Yes].

#### POINT

- If you press on the Home screen while a send/fax job is being processed and the [Fax] or [Scan and Send] screen is being displayed, a pop-up screen that directly cancels the ongoing job appears.
- If you press on the Home screen, the ongoing send/print job is paused, and [Send Jobs] or [Print Jobs] appears.

## Scanned Documents Cannot Be E-Mailed

### Solution 1

#### Check the information of the destination.

If any update has been done, change the information registered to the address book/one-touch buttons.

1. Press

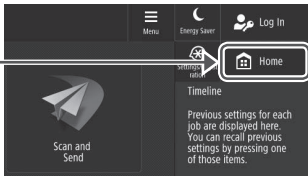

2. Press [Dest./Fwd. Settings] ▶ [Register Destinations].

Example: Address book

3. Select the destination.

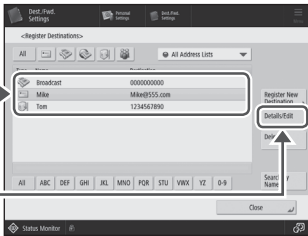

4. Press



5. Change the registered information.

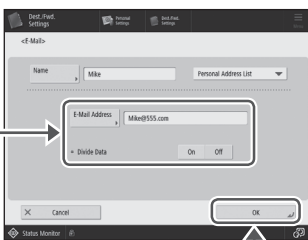

6. Press

#### NOTE

For more information → "To change registered information" on the right

### Solution 2

If e-mailing of documents is not possible at all, make correct communication settings for the SMTP/DNS server. For the setting procedures, see the User's Guide.

#### To specify the port number for SMTP TX/POP RX

1. Press [Settings/Registration]
2. Press [Function Settings] ▶ [Send] ▶ [E-Mail/I-Fax Settings] ▶ [Specify Port Number for SMTP TX/POP RX].
3. Specify the port number.
4. Press [OK].

#### Setting E-mail/I-Fax Communication

→ User's Guide

**OYAS-017**

Search

#### Making DNS Settings

→ User's Guide

**OYRY-00X**

Search

How to use the search number → P.47

#### To change registered information

When the information registered to the address book/one-touch buttons, edit and re-register it.

Editing the Registered Destinations in the Address Book → User's Guide

**OYAS-038**

Search

Editing the Registered Destinations in One-Touch Buttons → User's Guide

**OYAS-03A**

Search

How to use the search number → P.47

# Scan/Fax Cannot Be Performed Successfully

## If You Cannot Send/Forward Faxes

### If no faxes can be sent

Check if the telephone line is not connected to a wrong location.

1. Call the destination fax number from this machine.

### If no beep (dial tone) is heard

The modular cable (the telephone line for faxing) is not connected or is plugged into a wrong connector. Check the modular cable, and plug it into the appropriate connector.

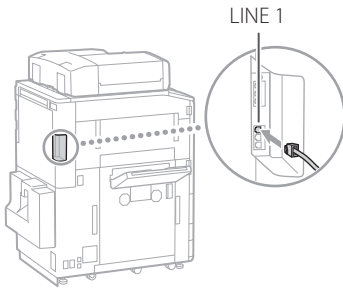

### If audio guidance is heard or if the machine cannot be connected to the destination fax number (no fax dial tone is heard)

There may be a problem with the destination or your telephone carrier. Contact the destination.

### If you cannot forward faxes

Check the information of the forwarding destination registered to the address book/one-touch buttons. If anything is wrong with the information, correct it.

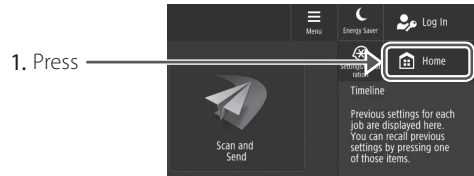

2. Press [Dest./Fwd. Settings] ► [Register Destinations].

### Example: Address book

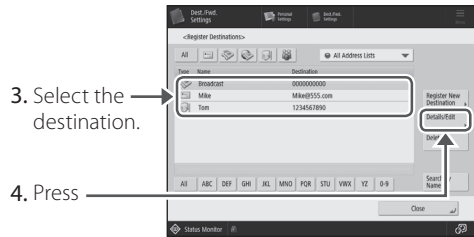

4. Press

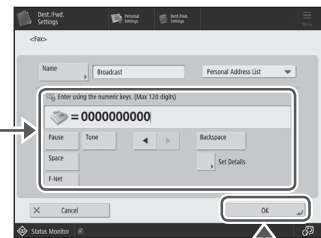

5. Change the registered information.

6. Press

### NOTE

For more information P28 "To change registered information"

### If you are using an optical line or IP telephone line

Communication errors may occur depending on the line quality.  
For more information, contact your telephone carrier.

#### Reduce the fax transmission speed.

Reducing the fax transmission speed may result in a communication error reduction.

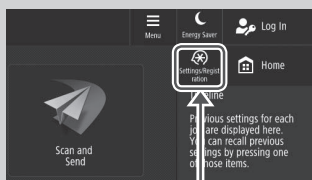

1. Press [Settings/Register]
2. Press [Function Settings] ▶ [Send] ▶ [Fax Settings].
3. Press [TX Start Speed].

4. Select a slower speed than the current one.



5. Press [OK]

#### **POINT**

You can also set the transmission speed for each destination from the preferences for the address book or one-touch buttons.

For more information → [User's Guide](#)

## If You Cannot Receive Faxes

### Solution 1

Delete unnecessary documents in the memory to increase the free space.

1. Press [Home]

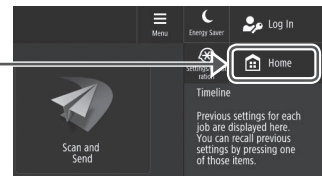

2. Press [Fax/I-Fax Inbox] ▶ [Memory RX Inbox] ▶ [Memory RX Inbox].

3. Select unnecessary documents.

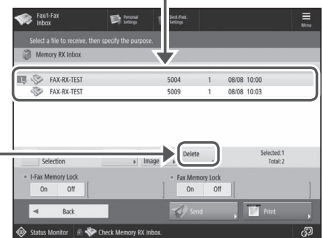

4. Press [Delete]

5. Press [Yes].

### Solution 2

Find the remedy using the number that follows the letter "#."

If sending or receiving of a fax fails, a number following "#" (error code) is displayed on the touch panel display or in the communication management report. You can find the remedy using the error code.

Countermeasures for Each Error Code

→ [User's Guide](#)

OYRY-OJW



How to use the search number → P.47

# Canceling Copy/Print Jobs

## Canceling a Copy Job

To stop the paper feed

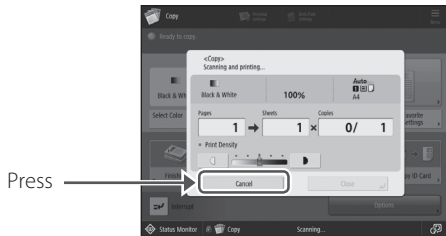

### POINT

You can also stop the paper feed by pressing



To cancel a copy job waiting to be output

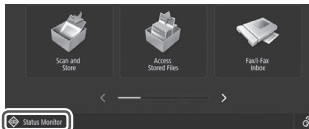

1. Press
2. Select [Copy] from the drop-down list.

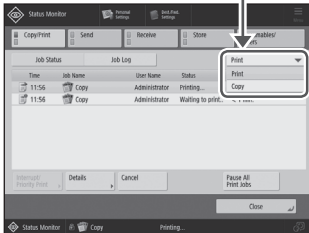

3. Select the copy job you want to cancel.
4. Press
5. Press [Yes].



## Canceling a Print Job

For Windows OS

1. In the computer screen, double-click the printer icon.

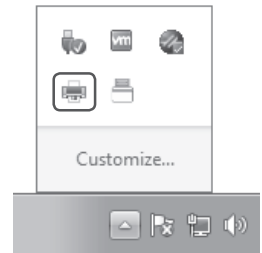

2. Select the file you want to cancel.

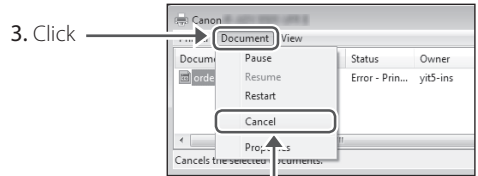

4. Select [Cancel].

5. Click [Yes].

For Mac OS

1. In the computer screen, click the printer icon on the Dock.



2. Select the file you want to cancel.
3. Click [Delete].

# Installing the Printer Driver

## Installing the Printer Driver

### Using the User Software CD-ROM/DVD-ROM

By using the User Software CD-ROM/DVD-ROM supplied with the machine, you can install the printer driver on your computer with ease.

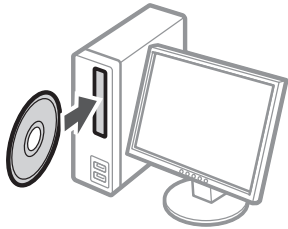

#### **POINT**

For details of printer driver installation, see the Driver Installation Guide. The Guide can be downloaded from, or viewed on, the Canon website (<https://global.canon/>).

### Downloading from the Canon website

You can download the latest printer driver from the Canon website (<https://global.canon/>).

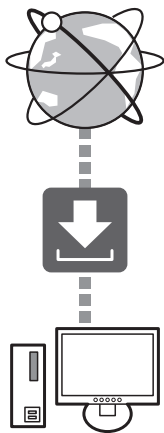

#### **POINT**

For details of printer driver installation, see the Driver Installation Guide. The Guide can be downloaded from, or viewed on, the same page of the Canon website as for the printer driver.

### Latest OS support information

See the Canon website (<https://global.canon/>).

### If a printer driver for this machine is already installed on your computer

Depending on your system environment, it is necessary to uninstall the old driver and install the new one. For the uninstallation procedure, see the Driver Installation Guide.



# Replacement Parts

## Replacing Consumables by Referring to a Motion Video

When a consumable used in the machine is nearing the time for replacement, a screen prompting you to replace it appears on the touch panel display. Replace the consumable in question by referring to the screen.

1

### Example: Toner cartridge



Press

### POINT

Depending on the condition of the consumable, a screen like the one shown under step 2 may appear first.

2

Prepare the consumable.

Check the item number.\*



\* This is an item number identifying a Canon genuine consumables. For high quality printouts, we recommend that you use Canon genuine consumables.

### NOTE

List of Consumables ➔ P.34

To check the item number of a consumable in the normal operation screen

1. Press  Status Monitor
2. Check [Consumables/ Others] ▶ [Check Consumables] on the touch panel display.

3

Replace the consumable by referring to the screen.

Motion video (showing the replacement procedure)

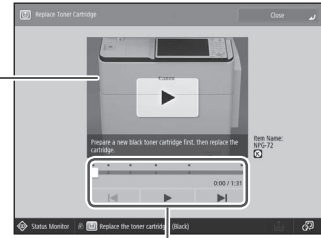





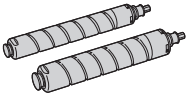

Use these buttons and bar to operate the video.

### POINT

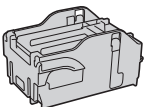
The screen and messages may vary depending on the consumable.

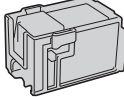
## List of Consumables

Type	Item number	Replacement procedure If video guidance does not help you understand the replacement procedure, see the User's Guide
 <p><b>Toner Cartridge</b></p>	<p>Canon genuine toner cartridge.</p> <ul style="list-style-type: none"> <li>• Canon C-EXV 52 Toner Black</li> <li>• Canon C-EXV 52 Toner Cyan</li> <li>• Canon C-EXV 52 Toner Magenta</li> <li>• Canon C-EXV 52 Toner Yellow</li> </ul>	<p>Replacing the Toner Cartridge</p> <p>➔ <a href="#">User's Guide</a></p> <p><b>OYRY-0H4</b> <input type="text" value="Search"/></p> <p> How to use the search number ➔ <a href="#">P.47</a></p>
	<p>Staple Cartridge-X1</p> <p>This can be used with the following options.</p> <ul style="list-style-type: none"> <li>• Staple Finisher-AC</li> <li>• Booklet Finisher-AC</li> </ul>	<p>Loading Staples (Optional)</p> <p>➔ <a href="#">User's Guide</a></p> <p><b>OYRY-0H7</b> <input type="text" value="Search"/></p> <p> How to use the search number ➔ <a href="#">P.47</a></p>
	<p>Staple Cartridge-Y1</p> <p>This can be used with the following options.</p> <p>Booklet Finisher-AC</p>	<p> How to use the search number ➔ <a href="#">P.47</a></p>

### CAUTION!

- Avoid storing toner cartridges vertically.
- Store toner cartridges in a cool place, not exposed to direct sunlight. A preferable environment is one where temperature is not higher than 30°C and humidity is not higher than 80%.

### Be careful of counterfeit toners

Please be aware that there are counterfeit Canon toners in the marketplace. Use of counterfeit toner may result in poor print quality or machine performance. Canon is not responsible for any malfunction, accident or damage caused by the use of counterfeit toner.

For more information, see [global.canon/ctc](http://global.canon/ctc).

### Genuine Consumables

Canon continuously develops technology innovations in Canon manufactured Toner, Cartridge, and Parts, specifically designed for use in Canon Multi-Functional machines. Experience the benefits of optimal print performance, print volume and high quality outputs, achieved through Canon's new advanced technologies. Therefore, the use of Canon genuine consumables is recommended for your Canon Multi-Functional machines.



# An Error Screen is Displayed

## An Error Message Is Displayed

If an error occurs during scanning or printing or if a problem occurs with network connection or setting, a message is displayed on the touch panel display or the Remote UI.

### Touch Panel Display

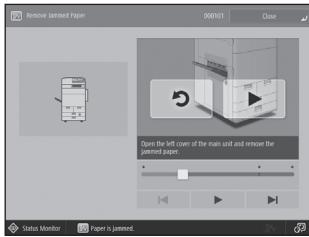

### Remote UI



For the meaning of each message and a remedy to take, see the User's Guide.

Countermeasures for Each Message

➔ User's Guide

CMEM-TBM 🔍 Search

📖 How to use the search number ➔ P.47

## If the "Contact your service representative" Message Is Displayed

When the machine ceases to operate normally due to a trouble, a message appears, asking you to contact the service representative. Perform the following procedure.

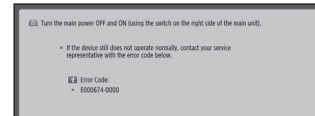

- 1 Restart the machine.

Press the power switch to turn OFF the machine. When 10 or more seconds have elapsed after the main power indicator turned off, turn ON the machine again.

### CAUTION!

- Note that turning OFF the machine deletes the data that is waiting to be printed.

- 2 If the message does not disappear, follow the procedure below to contact the service representative.

1. Make a note of the error code number displayed on the screen.

### POINT

Multiple code numbers may be displayed.

2. Turn the machine OFF, and disconnect the power plug from the power outlet.
3. Contact the service representative.

### CAUTION!

For any inquiries, have the following information ready:

- Product name
- Dealer where you purchased the machine
- Details of your problem (such as what you did and what happened as a result)
- Code number displayed on the screen

## When the [Limited Function Mode] button is displayed

You can use the machine with part of functions restricted even before the problem is resolved.

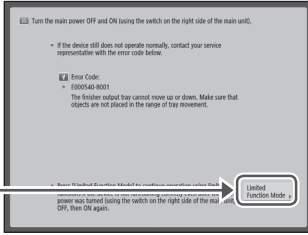

1. Press

2. Press [Yes] to restart the machine.

The machine enters the limited functions mode. When the problem is resolved, the [Call service representative.] message disappears in the screen at the bottom left.

A Message Saying to Contact a Local Authorized Canon Dealer Is Displayed ➔ **User's Guide**

**OYAS-0K0**

**Search**

How to use the search number ➔ **P.47**

## POINT

When you select a restricted function in the limited functions mode, the following screen appears.



Press **Home** to return to the Home, and then select a different function.



# Illustrated Index

You can easily identify the name of a part and find the page where that part is described.

Main Unit

## Main Unit

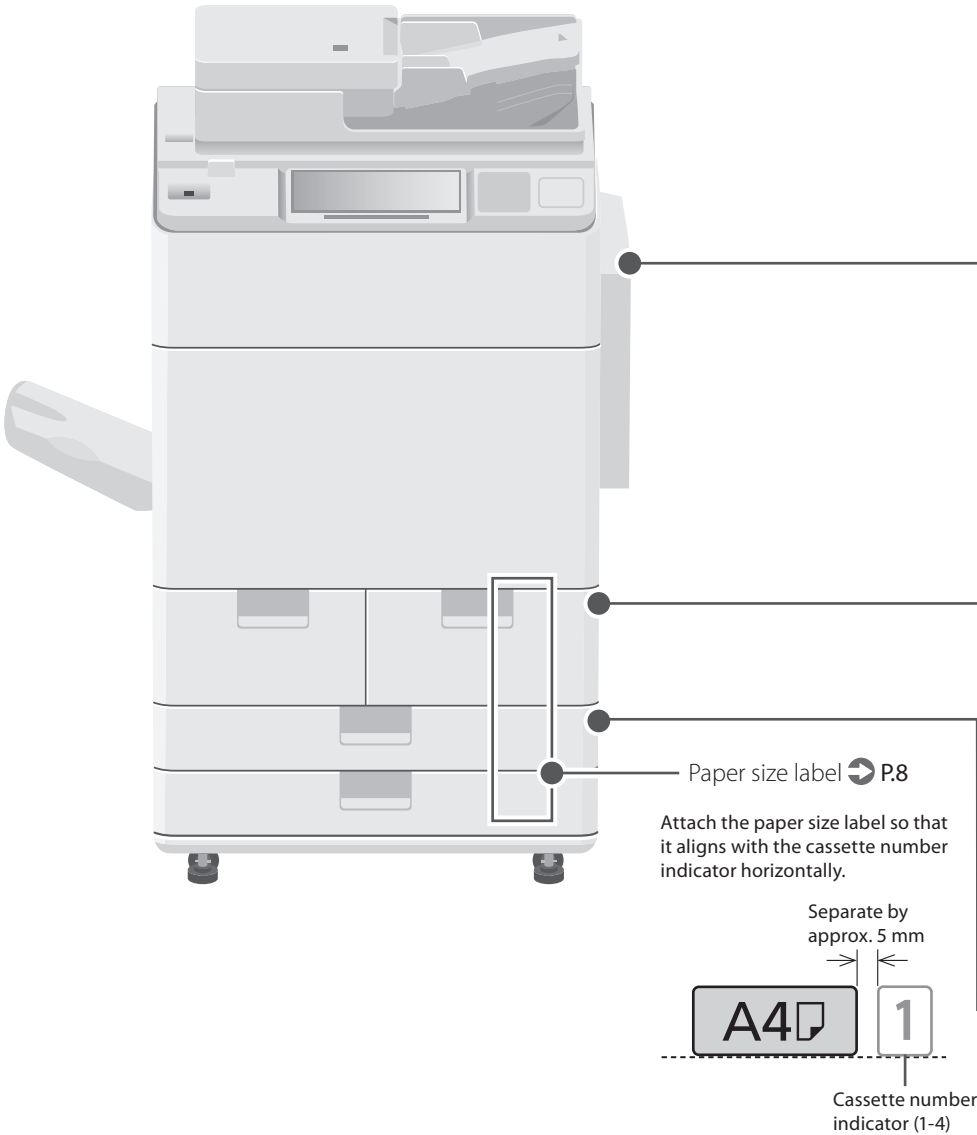

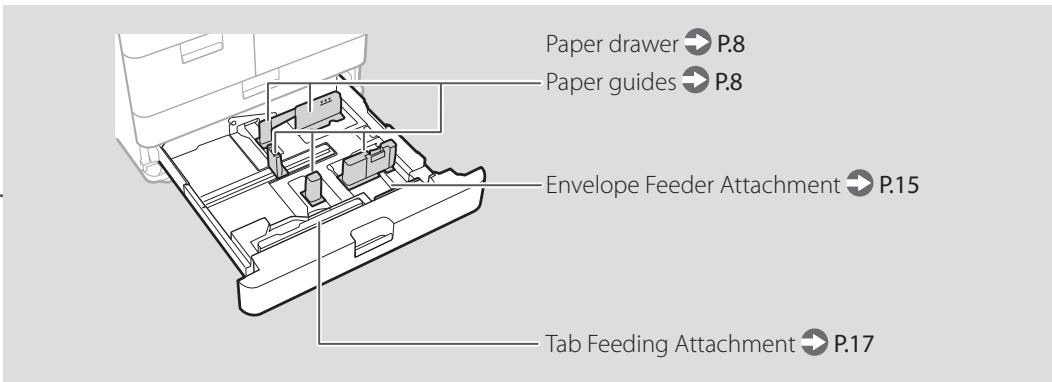
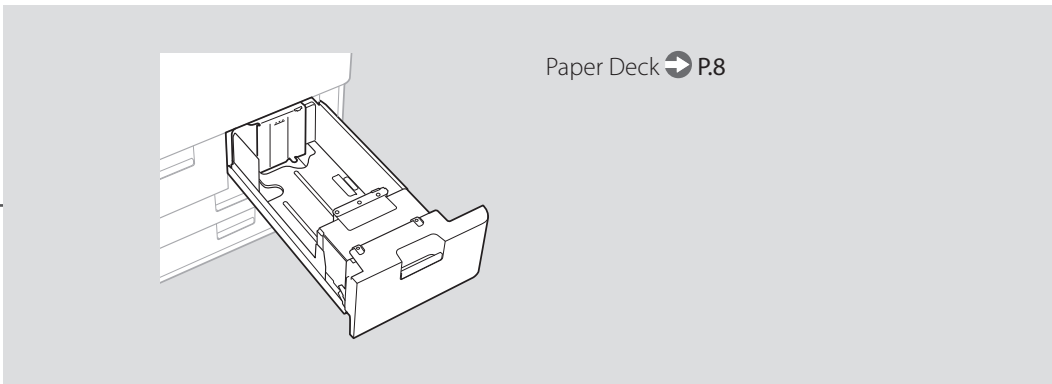
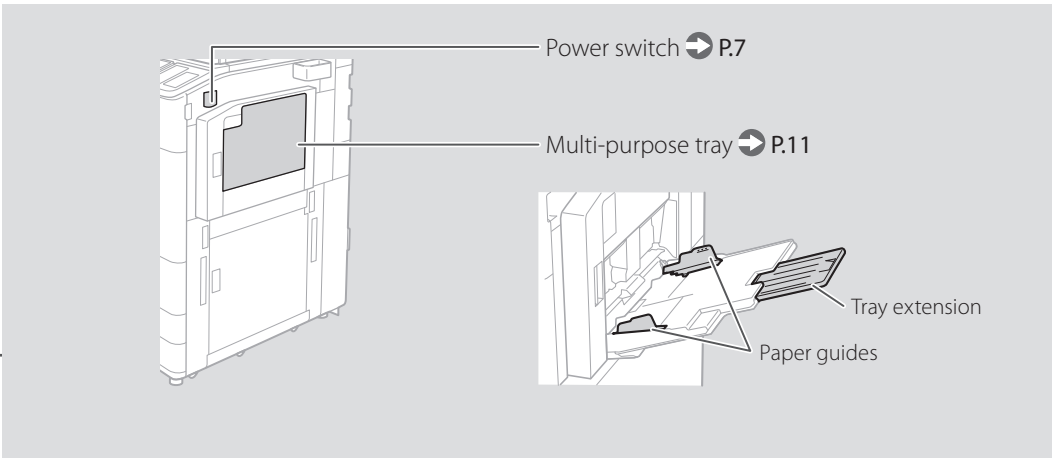

# Illustrated Index

## Control Panel

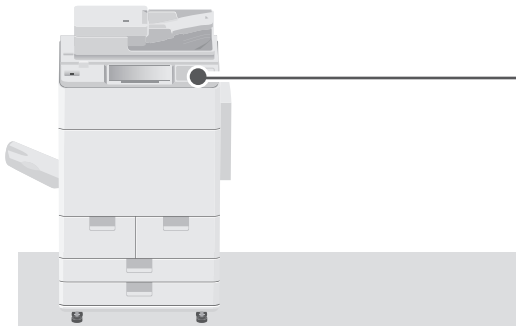

### ■ Home screen

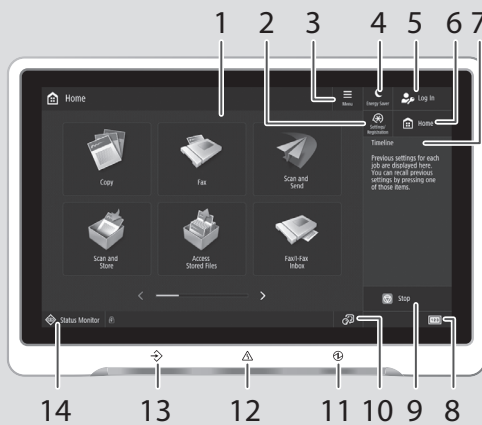

### ■ Onscreen number keypad



**1 Touch panel display** ➔ P.6

Displays the settings screen and messages. Touch the panel to perform setting and other operations.

**2 [Settings/Registration]** ➔ P.10

Press to specify settings or make a registration.

**3 [Menu]**

Customize the screen such as by rearranging buttons or creating shortcut keys.

**4 [Energy Saver]** ➔ P.6

Press to put the machine into sleep mode.

**5 [Log in]/[Log out]**

Press this to log in/out (when a login service has been set). When logged in, the user name of the currently logged-in user is displayed.

**6 [Home]** ➔ P.20

Press to display the Home screen.



**7 [Timeline]**

Displays a log for settings specified in Copy/Scan and Send.

**8 [Counter/Device Information]**

Press to display the copy and print count totals on the touch panel display.

**9 [Stop] ↻ P.27**

Press to stop the current operation.

**10 [Switch Language/Keyboard]**

Display language/keyboard switching screen.

**11 ⏻ Main Power indicator ⏻ P.6**

Lights when the power is turned ON.

**12 ⚠ Error indicator**

Flashes or lights if there is an error in the machine.

※ When the Error indicator maintains a steady red light, contact your local authorized Canon dealer.

**13 ⇄ Processing/Data indicator**

- Flashes when the machine is operating.
- Lights when the machine is waiting for a command.

**14 [Status Monitor] ⏻ P.22**

Press to check the status of a job or cancel a job.

**15 Numeric keys**

Press to enter numerical values.

**16 [Reset]**

Press to cancel the settings and restore the previously specified settings.

**17 [Start]**

Press this to start an operation (or data reading).

**18 [Clear]**

Press to clear the entered values or characters.

If your machine is equipped with the Upright Control Panel, use the Upright Control Panel of the machine.

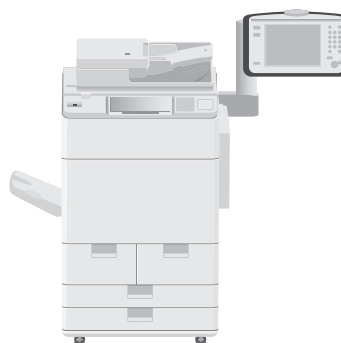
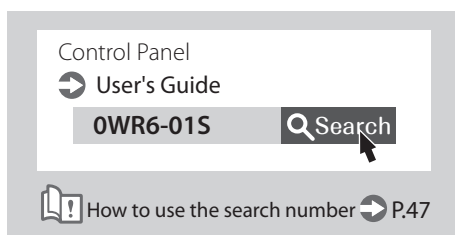

# Appendix

## Important Safety Instructions

This chapter describes important safety instructions for the prevention of injury to users of this machine and others, and damage to property. Read this chapter before using the machine, and follow the instructions to use the machine properly. Do not perform any operations not described in this manual. Canon will not be responsible for any damages resulting from operations not described in this manual, improper use, or repair or changes not performed by Canon or a third party authorized by Canon. Improper operation or use of this machine could result in personal injury and/or damage requiring extensive repair that may not be covered under your Limited Warranty.

### **⚠ WARNING**

Indicates a warning concerning operations that may lead to death or injury to persons if not performed correctly. To use the machine safely, always pay attention to these warnings.

### **⚠ CAUTION**

Indicates a caution concerning operations that may lead to injury to persons if not performed correctly. To use the machine safely, always pay attention to these cautions.

### **📌 IMPORTANT**

Indicates operational requirements and restrictions. Be sure to read these items carefully to operate the machine correctly, and avoid damage to the machine or property.

### Installation

To use this machine safely and comfortably, carefully read the following precautions and install the machine in an appropriate location.

#### **⚠ WARNING**

**Do not install in a location that may result in a fire or electrical shock**

- A location where the ventilation slots are blocked (too close to walls, beds, sofas, rugs, or similar objects)
- A damp or dusty location
- A location exposed to direct sunlight or outdoors
- A location subject to high temperatures
- A location exposed to open flames
- Near alcohol, paint thinners or other flammable substances

#### Other warnings

- Do not connect unapproved cables to this machine. Doing so may result in a fire or electrical shock.
- Do not place necklaces and other metal objects or containers filled with liquid on the machine. If foreign substances come in contact with electrical parts inside the machine, it may result in a fire or electrical shock.
- If any foreign substance falls into this machine, unplug the power plug from the AC power outlet and contact your local authorized Canon dealer.

#### **⚠ CAUTION**

**Do not install in the following locations**

The machine may drop or fall, resulting in injury.

- An unstable location
- A location exposed to vibrations

**Leveling feet (only for products with leveling feet)**

Do not remove the machine's leveling feet after the machine has been installed, as this may

cause the machine to fall or tip over, resulting in personal injury.

#### **📌 IMPORTANT**

**Do not install in the following locations**

Doing so may result in damage to the machine.

- A location subject to temperature and humidity extremes, whether low or high
- A location subject to dramatic changes in temperature or humidity
- A location near equipment that generates magnetic or electromagnetic waves
- A laboratory or location where chemical reactions occur
- A location exposed to corrosive or toxic gases
- A location that may warp from the weight of the machine or where the machine is liable to sink (a carpet, etc.)

#### **Avoid poorly ventilated locations**

This machine generates a slight amount of ozone and other emissions during normal use. These emissions are not harmful to health. However, they may be noticeable during extended use or long production runs in poorly ventilated rooms. To maintain a comfortable working environment, it is recommended that the room where the machine operates be appropriately ventilated. Also avoid locations where people would be exposed to emissions from the machine.

#### **Do not install in a location where condensation occurs**

Water droplets (condensation) may form inside the machine when the room where the machine is installed is heated rapidly, and when the machine is moved from a cool or dry location to a hot or humid location. Using the machine under these conditions may result in paper jams, poor print quality, or damage to the machine. Let the machine adjust to the ambient temperature and humidity for at least 2 hours before use.

#### **Avoid installing the machine near computers or other precision electronic equipment.**

Electrical interference and vibrations generated by the machine while printing can adversely affect the operation of such equipment.

#### **Avoid installing the machine near televisions, radios, or similar electronic equipment.**

The machine might interfere with sound and picture signal reception.

Insert the power plug into a dedicated power outlet, and maintain as much space as possible between the machine and other electronic equipment.

#### **Motion sensor**

In an environment like the following, the operation of the machine's motion sensor may become unstable.

- An object is placed near the motion sensor.
- The machine is installed in a location where people and objects pass by often.
- Another sensor device, such as a sensor light is being used nearby.
- Ultrasonic waves are generated.

If you feel that something is wrong with the operation of the motion sensor, change the sensitivity setting in Settings/Registration > [Preferences] > [Timer/Energy Settings] > [Use Motion Sensor] > [Sensor Sensitivity].

#### **In altitudes of above sea level 3,000 m or higher**

Machines with a hard disk may not operate properly when used at high altitudes of about 3,000 meters above sea level, or higher.

#### **Connecting the Telephone Line (Only for Products with a Fax Function)**

This machine conforms to an analog telephone line standard. The machine can be connected to

the public switched telephone network (PSTN) only. If you connect the machine to a digital telephone line or a dedicated telephone line, it might impede proper operation of the machine and could be the cause of damage. Make sure to confirm a type of telephone line before connecting the machine. Contact your optical fiber line or IP telephone line service providers if you want to connect the machine to those telephone lines.

#### **When using wireless LAN (only for products with a wireless LAN function)**

- Install the machine at a distance of 50 meters or less from the wireless LAN router.
- As far as possible, install in a location where communication is not blocked by intervening objects. The signal may be degraded when passing through walls or floors.
- Keep the machine as far as possible from digital cordless phones, microwave ovens, or other equipment that emits radio waves.
- Do not use near medical equipment. Radio waves emitted from this machine may interfere with medical equipment, which may result in malfunctions and accidents.

#### **If the operating noise concerns you**

Depending on the use environment and operating mode, if the operating noise is of concern, it is recommended that the machine be installed in a place other than the office.

#### **Moving the Machine**

If you intend to move the machine, even to a location on the same floor of your building, contact your local authorized Canon dealer beforehand. Do not attempt to move the machine yourself.

#### **Power Supply**

##### **⚠ WARNING**

- Use only a power supply that meets the specified voltage requirements. Failure to do so may result in a fire or electrical shock.
- The machine must be connected to a socket-outlet with grounding connection by the provided power cord.
- Do not use power cords other than the one provided, as this may result in a fire or electrical shock.
- The provided power cord is intended for use with this machine. Do not connect the power cord to other devices.
- Do not modify, pull, forcibly bend, or perform any other act that may damage the power cord. Do not place heavy objects on the power cord. Damaging the power cord may result in a fire or electrical shock.
- Do not plug in or unplug the power plug with wet hands, as this may result in an electrical shock.
- Do not use extension cords or multi-plug power strips with the machine. Doing so may result in a fire or electrical shock.
- Do not wrap the power cord or tie it in a knot, as this may result in a fire or electrical shock.
- Insert the power plug completely into the AC power outlet. Failure to do so may result in a fire or electrical shock.
- Remove the power plug completely from the AC power outlet during a thunder storm. Failure to do so may result in a fire, electrical shock, or damage to the machine.
- Make sure that the power supply for the machine is safe, and has a steady voltage.
- Keep the power cord away from a heat source; failure to do this may cause the power cord coating to melt, resulting in a fire or electrical shock.

**Avoid the following situations:**

- If excessive stress is applied to the connection part of the power cord, it may damage the power cord or the wires inside the machine may disconnect. This could result in a fire.
- Connecting and disconnecting the power cord frequently.
  - Tripping over the power cord.
  - The power cord is bent near the connection part, and continuous stress is being applied to the power outlet or the connection part.
  - Applying excessive force on the power plug.

**CAUTION**

Install this machine near the power outlet and leave sufficient space around the power plug so that it can be unplugged easily in an emergency.

**IMPORTANT**

**When connecting power**

- Do not connect the power cord to an uninterruptible power source. Doing so may result in malfunction of or damage to the machine at power failure.
- If you plug this machine into an AC power outlet with multiple sockets, do not use the remaining sockets to connect other devices.
- Do not connect the power cord to the auxiliary AC power outlet on a computer.

**Other precautions**

Electrical noise may cause this machine to malfunction or lose data.

**Handling**

**WARNING**

- Immediately unplug the power plug from the AC power outlet and contact an authorized Canon dealer if the machine makes an unusual noise, emits an unusual smell, or emits smoke or excessive heat. Continued use may result in a fire or electrical shock.
- Do not disassemble or modify this machine. There are high-voltage and high-temperature components inside the machine. Disassembly or modification may result in a fire or electrical shock.
- Place the machine where children will not come in contact with the power cord and other cables or gears and electrical parts inside the machine. Failure to do so may result in unexpected accidents.
- Do not use flammable sprays near this machine. If flammable substances come into contact with electrical parts inside this machine, it may result in a fire or electrical shock.
- When moving this machine, be sure to turn OFF the power of this machine, and then unplug the power plug and interface cables. Failure to do so may damage the power cord or interface cables, resulting in a fire or electrical shock.
- When plugging or unplugging a USB cable when the power plug is plugged into an AC power outlet, do not touch the metal part of the connector, as this may result in an electrical shock.

**If you are using a cardiac pacemaker**

This machine generates a low level magnetic flux and ultrasonic waves. If you use a cardiac pacemaker and feel abnormalities, please move away from this machine and consult your physician immediately.

**CAUTION**

- Do not place heavy objects on this machine as they may fall, resulting in injury.
- For safety, unplug the power plug if the machine will not be used for a long period of time.

- Use caution when opening and closing covers to avoid injury to your hands.
- Keep hands and clothing away from the rollers in the output area. If the rollers catch your hands or clothing, this may result in personal injury.
- The inside of the machine and the output slot are very hot during and immediately after use. Avoid contact with these areas to prevent burns. Also, printed paper may be hot immediately after being output, so use caution when handling it. Failure to do so may result in burns.

**Feeder (only for products with a feeder)**

- Do not press down hard on the feeder when using the platen glass to make copies of thick books. Doing so may damage the platen glass and result in personal injury.
- Close the feeder gently to avoid catching your hands, as this may result in personal injury.
- Be careful not to put your hands or fingers into the feeder. Otherwise, you may be injured.

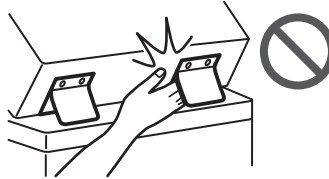

**Finisher (only for products with a finisher)**

- Do not place your hands in the part of the tray where stapling is performed (near the rollers), especially pay careful attention to the sharp staples, as this may result in personal injury.

**Paper drawer (only for products with a paper drawer)**

- Do not insert your hand into the machine while the paper drawer is removed, as this may result in personal injury.

**Energy Saver key (only for products with an Energy Saver key)**

- Press (Energy Saver) for safety when the machine will not be used for a long period of time, such as overnight. Also, turn OFF the main power switch, and disconnect the power cord for safety when the machine will not be used for an extended period of time, such as during consecutive holidays.

**Laser Safety**

This product is confirmed as a Class 1 laser product in IEC60825-1:2014 and EN60825-1:2014.

CLASS 1 LASER PRODUCT  
LASER KLASSE 1  
APPAREIL À LASER DE CLASSE 1  
APPARECCHIO LASER DI CLASSE 1  
PRODUCTO LÁSER DE CLASSE 1  
APARELHO A LASER DE CLASSE 1  
LUOKAN 1 LASER-TUOTE  
LASERPRODUKT KLASSE 1

The laser beam can be harmful to human bodies. Since radiation emitted inside the product is completely confined within protective housings and external covers, the laser beam cannot escape from the machine during any phase of user operation. Read the following remarks and instructions for safety.

- Never open covers other than those instructed in the manuals for this machine.
- If the laser beam should escape and enter your eyes, exposure may cause damage to your eyes.
- Use of controls, adjustments, or performance of procedures other than those specified in this manual may result in hazardous radiation exposure.

**Laser Safety Caution**

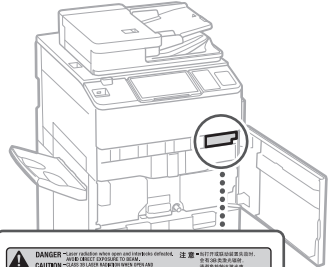
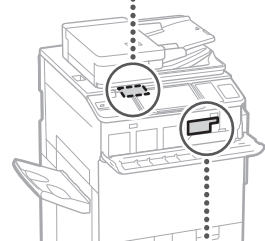

**Fixing Unit**

When removing jammed paper or when inspecting the inside of the machine, do not expose yourself to the heat emitted from the fixing unit and its surroundings for a prolonged period of time. Doing so may result in low temperature burns, even though you did not touch the fixing unit and its surroundings directly.

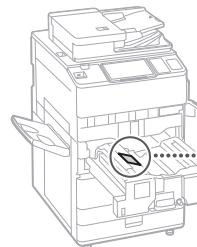

# Appendix

## IMPORTANT

- Follow the caution instructions on labels and the like found on this machine.
- Do not subject the machine to strong shocks or vibration.
- Do not forcibly open and close doors, covers, and other parts. Doing so may result in damage to the machine.
- Do not turn the main power switch OFF or open the covers while the machine is in operation. This may result in paper jams.
- Use a modular cable that is shorter than 3 meters.
- Use a USB cable that is shorter than 3 meters.

## Safety-Related Symbols

- Power switch: "ON" position
- Power switch: "OFF" position
- Power switch: "STAND-BY" position
- Push-push switch ■ "ON" ■ "OFF"
- Protective earthing terminal
- Dangerous voltage inside. Do not open covers other than instructed.
- CAUTION: Hot surface. Do not touch.
- Class II equipment
- Moving parts: Keep body parts away from moving parts
- CAUTION: An electrical shock may occur. Remove all the power plugs from the power outlet.
- There are sharp edges. Keep body parts away from sharp edges.

## [NOTE]

Some of symbols shown above may not be affixed depending on the product.

## Maintenance and Inspections

Clean this machine periodically. If dust accumulates, the machine may not operate properly. When cleaning, be sure to observe the following. If a problem occurs during operation, see "Troubleshooting" in the User's Guide.

## WARNING

- Before cleaning, turn OFF the power and unplug the power plug from the AC power outlet. Failure to do so may result in a fire or electrical shock.
- Unplug the power plug periodically and clean with a dry cloth to remove dust and grime. Accumulated dust may absorb humidity in the air and may result in a fire if it comes into contact with electricity.
- Use a damp, well wrung-out cloth to clean the machine. Dampen cleaning cloths with water only. Do not use alcohol, benzene, paint thinner, or other flammable substances. Do not use tissue paper or paper towels. If these substances come into contact with electrical parts inside the machine, they may generate static electricity or result in a fire or electrical shock.
- Check the power cord and plug periodically for damage. Check the machine for rust, dents, scratches, cracks, or excessive heat generation. Use of poorly-maintained equipment may result in a fire or electrical shock.

## CAUTION

- The inside of the machine has high-temperature and high-voltage components. Touching these components may result in burns. Do not touch any part of the machine that is not indicated in the manual.

- When loading paper or removing jammed paper, be careful not to cut your hands with the edges of the paper.

## Consumables

### WARNING

- Do not throw toner cartridges or waste toner containers into open flame, or do not store them or printing/copy paper in a place exposed to open flame. This may cause them to ignite, resulting in burns or fire.
- If you accidentally spill or scatter toner, carefully gather the toner particles together or wipe them up with a soft, damp cloth in a way that prevents inhalation. Never use a vacuum cleaner that does not have safeguards against dust explosions to clean up spilled toner. Doing so may cause a malfunction in the vacuum cleaner, or result in a dust explosion due to static discharge.

### CAUTION

- Keep toner and other consumables out of the reach of small children. If these items are ingested, consult a physician immediately.
- If toner touches your clothes or skin, wash it away with water immediately. Do not use warm water, as this may cause toner to fix, resulting in a permanent stain.
- Do not dismantle the toner cartridge, as doing so may cause toner to fly out and enter your eyes or mouth. If toner gets into your eyes or mouth, wash them immediately with cold water and immediately consult a physician.
- If toner escapes from the toner cartridge, make sure not to ingest the toner or allow it to directly touch your skin. If toner touches your skin, wash it away with soap and water. If your skin still feels irritated after washing it or you ingest toner, consult a physician immediately.
- When pulling out the waste toner container, be careful not to let it fall. This may result in injury.

### IMPORTANT

- Store toner cartridges in a cool location, away from direct sunlight.

## Notice

### Product Name

Safety regulations require the product's name to be registered. In some regions where this product is sold, the following name(s) in parentheses ( ) may be registered instead.

imageRUNNER ADVANCE DX C7780i (F168600)  
imageRUNNER ADVANCE DX C7770i/C7765i (F168603)

### EMC requirements of EC Directive

This equipment conforms with the essential EMC requirements of EC Directive. We declare that this product conforms with the EMC requirements of EC Directive at nominal mains input 230 V, 50 Hz although the rated input of the product is 220 to 240 V, 50/60 Hz. Use of shielded cable is necessary to comply with the technical EMC requirements of EC Directive.

### EU WEEE and Battery Directives

You can see the WEEE and Battery Directives information in the latest User's Guide (HTML manual) from the Canon website (<https://oip.manual.canon/>).

### Wireless LAN Regulatory Information

**Regulatory information for users in Jordan**  
imageRUNNER ADVANCE DX C7780i/C7770i/C7765i includes approved Wireless LAN Module (Model name: FM1M944).  
Contains Wireless LAN Module approved by TRC/LPD/2015/5

### Regulatory information for users in UAE

imageRUNNER ADVANCE DX C7780i/C7770i/C7765i includes approved Wireless LAN Module (Model name: FM1M944).

### TRA

REGISTERED No: ER38576/15  
DEALER No: DA39360/15

### RE Directive

(Only for European radio equipment)

### RE Declaration of Conformity

**English (EN)** Hereby, Canon Inc. declares that this equipment is in compliance with Directive 2014/53/EU.

The full text of the EU declaration of conformity is available at the following internet address: <http://www.canon-europe.com/ce-documentation>  
Wireless LAN Specifications  
Frequency band(s): 2412-2472 MHz  
Maximum radio-frequency power: 18.21 dBm

**Czech (CS)** Tímto společnost Canon Inc. prohlašuje, že toto zařízení je v souladu se směrnici 2014/53/EU.

Úplné znění EU prohlášení o shodě je k dispozici na této internetové adrese: <http://www.canon-europe.com/ce-documentation>  
Technické údaje bezdrátové LAN  
Pásmo(a) frekvence: 2412-2472 MHz  
Maximální výkon rádiové frekvence: 18.21 dBm

**Danish (DA)** Hermed erklærer Canon Inc., at dette udstyr er i overensstemmelse med direktiv 2014/53/EU.

EU-overensstemmelseserklæringens fulde tekst kan findes på følgende internetadresse: <http://www.canon-europe.com/ce-documentation>  
Trådløs LAN specifikationer  
Frekvensbånd: 2412-2472 MHz  
Maks. radio-frekvenseffekt: 18.21 dBm

**German (DE)** Hiermit erklärt Canon Inc, dass diese Anlage der Richtlinie 2014/53/EU entspricht.

Der vollständige Text der EU-Konformitätserklärung ist unter der folgenden Internetadresse verfügbar: <http://www.canon-europe.com/ce-documentation>  
WLAN-Spezifikationen  
Frequenzbereich(e): 2412-2472 MHz  
Maximale Funkfrequenzleistung: 18.21 dBm

**Estonian (ET)** Käesolevaga deklareerib Canon Inc., et käesolev seade vastab direktiivi 2014/53/EL nõuetele.

ELi vastavusdeklaratsiooni täielik tekst on kättesaadav järgmisel internetiaadressil: <http://www.canon-europe.com/ce-documentation> Juhtmevaba LAN-i spetsifikatsioonid Sagedusriba(d): 2412-2472 MHz Maksimaalne raadiosageduslik võimsus: 18.21 dBm

**Spanish (ES)** Por la presente, Canon Inc. declara que este equipo es conforme con la Directiva 2014/53/UE.

El texto completo de la declaración UE de conformidad está disponible en la dirección de Internet siguiente: <http://www.canon-europe.com/ce-documentation> Especificaciones LAN inalámbrica Banda(s) de frecuencia: 2412-2472 MHz Potencia máxima de radiofrecuencia: 18.21 dBm

**Greek (EL)** Με την παρούσα, η Canon Inc. δηλώνει ότι ο παρών εξοπλισμός συμμορφώνεται με την Οδηγία 2014/53/ΕΕ.

Το πλήρες κείμενο της δήλωσης συμμόρφωσης της ΕΕ διατίθεται στην ακόλουθη διεύθυνση στο διαδίκτυο: <http://www.canon-europe.com/ce-documentation> Προδιαγραφές ασύρματου LAN (WLAN) Ζώνες συχνότητας: 2412-2472 MHz Μέγιστη ισχύς ραδιοσυχνότητας: 18.21 dBm

**French (FR)** Le soussigné, Canon Inc., déclare que le présent équipement est conforme à la Directive 2014/53/UE.

Le texte complet de la déclaration UE de conformité est disponible à l'adresse internet suivante : <http://www.canon-europe.com/ce-documentation> Spécifications LAN sans fil Bande(s) de fréquence: 2412-2472 MHz Puissance maximale de radiofréquence: 18.21 dBm

**Italian (IT)** Con la presente, Canon Inc. dichiara che questa apparecchiatura è conforme alla direttiva 2014/53/UE.

Il testo completo della dichiarazione di conformità UE è disponibile al seguente indirizzo Internet: <http://www.canon-europe.com/ce-documentation> Caratteristiche LAN wireless Banda/e di frequenza: 2412-2472 MHz Potenza massima a radiofrequenza: 18.21 dBm

**Latvian (LV)** Canon Inc. ar šo deklarē, ka šī iekārta atbilst Direktīvai 2014/53/ES.

Pilns ES atbilstības deklarācijas teksts ir pieejams šādā interneta vietnē: <http://www.canon-europe.com/ce-documentation> Bezvadu LAN specifikācijas Frekvences josla(s): 2412-2472 MHz Maksimālā radiofrekvences jauda: 18.21 dBm

**Lithuanian (LT)** Šiuo dokumentu „Canon Inc.“ patvirtina, kad ši įranga atitinka direktyvą 2014/53/ES.

Visas ES atitikties deklaracijos tekstas prieinamas šiuo interneto adresu: <http://www.canon-europe.com/ce-documentation> Be laidžių LAN specifikacijos Dažnio diapazonas (-ai): 2412-2472 MHz Maksimali radijo ryšio dažnio galia: 18.21 dBm

**Dutch (NL)** Hierbij verklaar ik, Canon Inc., dat deze apparatuur conform is met Richtlijn 2014/53/EU.

De volledige tekst van de EU-conformiteitsverklaring kan worden geraadpleegd op het volgende internetadres: <http://www.canon-europe.com/ce-documentation> Draadloos LAN specificaties Frequentieband(en): 2412-2472 MHz Maximaal radiofrequentievermogen: 18.21 dBm

**Maltese (MT)** B'dan, Canon, qed tid dikjara li dan it-tip ta' tagħmir huwa konformi mad-Direttiva 2014/53/UE.

It-test kollu tad-dikjarazzjoni ta' konformità tal-UE huwa disponibbli f'dan is-sit fuq l-internet: <http://www.canon-europe.com/ce-documentation> Speċifikazzjonijiet tal-Wireless LAN Band(i) tal-Frekwenza: 2412-2472 MHz Qawwa ta' frekwenza tar-radju massima: 18.21 dBm

**Hungarian (HU)** A Canon Inc. igazolja, hogy ez a berendezés megfelel a 2014/53/EU irányelvnek.

Az EU-megfelelőségi nyilatkozat teljes szövege elérhető a következő internetes címen: <http://www.canon-europe.com/ce-documentation> Vezeték nélküli LAN műszaki adatai Frekvenciasáv(ok): 2412-2472 MHz Maximális rádiófrekvenciás teljesítmény: 18.21 dBm

**Polish (PL)** Canon Inc. niniejszym oświadcza, że niniejsze urządzenie jest zgodne z dyrektywą 2014/53/UE.

Pełny tekst deklaracji zgodności UE jest dostępny pod następującym adresem internetowym: <http://www.canon-europe.com/ce-documentation> Specyfikacja bezprzewodowej sieci LAN Pasma(-a) częstotliwości: 2412-2472 MHz Maksymalna moc na częstotliwościach radiowych: 18.21 dBm

**Portuguese (PT)** Por este meio, a Canon Inc. declara que o presente equipamento está em conformidade com a Diretiva 2014/53/UE.

O texto integral da declaração de conformidade da UE está disponível no seguinte endereço de Internet: <http://www.canon-europe.com/ce-documentation> Especificações de LAN Sem Fios Banda(s) de frequências: 2412-2472 MHz Potência máxima de radiofrequência: 18.21 dBm

**Slovene (SL)** Canon Inc. potrjuje, da je ta oprema v skladu s Direktivo 2014/53/EU.

Celotno besedilo izjave EU o skladnosti je na voljo na naslednjem spletnem naslovu: <http://www.canon-europe.com/ce-documentation> Specifikacije za brezžični LAN Frekvenčna območja: 2412-2472 MHz Največja radiofrekvenčna moč: 18.21 dBm

**Slovak (SK)** Spoločnosť Canon Inc. týmto vyhlasuje, že toto zariadenie je v súlade so smernicou 2014/53/EU.

Úplné znenie EÚ vyhlásenia o zhode je k dispozícii na tejto internetovej adrese: <http://www.canon-europe.com/ce-documentation> Technické údaje bezdrôtovej LAN Pásmo (a) frekvencia: 2412-2472 MHz Maximálny výkon rádiovkej frekvencie: 18.21 dBm

**Finnish (FI)** Canon Inc. vakuuttaa täten, että tämä laite on direktiivin 2014/53/EU mukainen. EU-vaatimusten mukaisuusvakuutuksen täysimittainen teksti on saatavilla seuraavassa internetosoitteessa:

<http://www.canon-europe.com/ce-documentation> Langattoman LAN:in tekniset ominaisuudet Taajuuskaista(t): 2412-2472 MHz Suurin radiotaajuusteho: 18.21 dBm

**Swedish (SV)** Härmed försäkras Canon Inc. att denna utrustning överensstämmer med direktiv 2014/53/EU.

Den fullständiga texten till EU-försäkran om överensstämmelse finns tillgänglig på följande webbadress: <http://www.canon-europe.com/ce-documentation> Specifikationer för trådlöst LAN Frekvensband: 2412-2472 MHz Maximal radiofrekvenseffekt: 18.21 dBm

**Romanian (RO)** Prin prezenta, Canon Inc. declară că acest echipament este în conformitate cu Directiva 2014/53/UE.

Textul integral al declarației UE de conformitate este disponibil la următoarea adresă internet: <http://www.canon-europe.com/ce-documentation> Specificații wireless LAN Benzi de frecvență: 2412-2472 MHz Putere maximă a frecvenței radio: 18.21 dBm

**Bulgarian (BG)** С настоящото Canon Inc. декларира, че това съоръжение е в съответствие с Директива 2014/53/ЕС.

Цялостният текст на ЕС декларацията за съответствие може да се намери на следния интернет адрес: <http://www.canon-europe.com/ce-documentation> Спецификация на безжичната LAN Честотна лента(и): 2412-2472 MHz Максимална радиочестотна мощност: 18.21 dBm

**Croatian (HR)** Canon Inc. ovime izjavljuje da je oprema u skladu s Direktivom 2014/53/EU.

Cjeloviti tekst EU izjave o sukladnosti dostupan je na sljedećoj internetskoj adresi: <http://www.canon-europe.com/ce-documentation> Specifikacije bežičnog LAN-a Frekvencijski pojas(evi): 2412-2472 MHz Maksimalna snaga radijske frekvencije: 18.21 dBm

**Irish (GA)** Dearbhaíonn Canon Inc., leis seo, go bhfuil an trealamh seo i gcomhlíonadh leis an Treoir 2014/53/AE.

Tá an téacs iomlán de Dhearbhú Comhréireachta AE ar fáil ag seoladh an láithreáin ghréasáin mar seo a leanas: <http://www.canon-europe.com/ce-documentation> Sonraíochtaí LAN Gan Sreang Banda(i) minicíochta: 2412-2472 MHz Uaschumhacht radaimhnicíochta: 18.21 dBm

**Norwegian (NO)** Herved erklærer Canon Inc. at dette utstyret er i overensstemmelse med direktiv 2014/53/EU.

Den fulle teksten til EUs samsvarserklæring er tilgjengelig på følgende Internett-adresse: <http://www.canon-europe.com/ce-documentation> Trådløse LAN-spesifikasjoner Bølglengde: 2412-2472 MHz Maks radiofrekvensstyrke: 18.21 dBm

# Appendix

**Icelandic (IS)** Hér með lýsir Canon Inc því fyrir að þessi búnaður er í samræmi við tilskipun 2014/53/ESB.

Allur texti ESB-samræmisfyrirlýsingar er í boði á eftirfarandi veffangi:

<http://www.canon-europe.com/ce-documentation>  
Tæknilysingar fyrir þráðlausa nettengingu  
Tíðnisvið: 2412-2472 MHz

Hámarksstyrkur útvarpstíðniþylgja: 18.21 dBm

## Legal Limitations on the Usage of Your Product and the Use of Images

Using your product to scan, print or otherwise reproduce certain documents, and the use of such images as scanned, printed or otherwise reproduced by your product, may be prohibited by law and may result in criminal and/or civil liability. A non-exhaustive list of these documents is set forth below. This list is intended to be a guide only. If you are uncertain about the legality of using your product to scan, print or otherwise reproduce any particular document, and/or of the use of the images scanned, printed or otherwise reproduced, you should consult in advance with your legal advisor for guidance.

- Paper Money
- Travelers Checks
- Money Orders
- Food Stamps
- Certificates of Deposit
- Passports
- Postage Stamps (canceled or uncanceled)
- Immigration Papers
- Identifying Badges or Insignias
- Internal Revenue Stamps (canceled or uncanceled)
- Selective Service or Draft Papers
- Bonds or Other Certificates of Indebtedness
- Checks or Drafts Issued by Governmental Agencies
- Stock Certificates
- Motor Vehicle Licenses and Certificates of Title
- Copyrighted Works/Works of Art without Permission of Copyright Owner

## Disclaimers

- The information in this document is subject to change without notice.
- CANON INC. MAKES NO WARRANTY OF ANY KIND WITH REGARD TO THIS MATERIAL, EITHER EXPRESS OR IMPLIED, EXCEPT AS PROVIDED HEREIN, INCLUDING WITHOUT LIMITATION, THEREOF, WARRANTIES AS TO MARKETABILITY, MERCHANTABILITY, FITNESS FOR A PARTICULAR PURPOSE OF USE, OR NON-INFRINGEMENT. CANON INC. SHALL NOT BE LIABLE FOR ANY DIRECT, INCIDENTAL, OR CONSEQUENTIAL DAMAGES OF ANY NATURE, OR LOSSES OR EXPENSES RESULTING FROM THE USE OF THIS MATERIAL.

## About This Manual

### Screens

Screens of the touch panel display used in this manual are those taken when the imageRUNNER ADVANCE DX C7780i has the following optional equipment attached to it:

- Copy Tray-R
- Super G3 FAX Board

Note that functions that cannot be used depending on the model or options do not appear on the touch panel display.

### Illustrations

Illustrations used in this manual are those displayed when the imageRUNNER ADVANCE DX C7780i has the following optional equipment attached to it:

- Copy Tray-R



### If your machine is of the model dedicated to printing only

The machine dedicated to printing only cannot be used for any other functions than printing. Although this Guide contains the descriptions of the functions and operations for copying, faxing, and scanning as well as printing, please read only the necessary descriptions to use your machine.

### Trademarks

Mac is a trademark of Apple Inc. Microsoft, Windows, Windows Vista, Windows Server, Internet Explorer, Excel, and PowerPoint are either registered trademarks or trademarks of Microsoft Corporation in the United States and/or other countries.

Other product and company names herein may be the trademarks of their respective owners.

## Third Party Software

This Canon product (the "PRODUCT") includes third-party software modules. Use and distribution of these software modules, including any updates of such software modules (collectively, the "SOFTWARE") are subject to license conditions (1) through (9) below.

- (1) You agree that you will comply with any applicable export control laws, restrictions or regulations of the countries involved in the event that this PRODUCT including the SOFTWARE is shipped, transferred or exported into any country.
- (2) Rights holders of the SOFTWARE retain in all respects the title, ownership and intellectual property rights in and to the SOFTWARE. Except as expressly provided herein, no license or right, expressed or implied, is hereby conveyed or granted by rights holders of the SOFTWARE to you for any intellectual property of rights holders of the SOFTWARE.
- (3) You may use the SOFTWARE solely for use with the PRODUCT.
- (4) You may not assign, sublicense, market, distribute, or transfer the SOFTWARE to any third party without prior written consent of rights holders of the SOFTWARE.
- (5) Notwithstanding the foregoing, you may transfer the SOFTWARE only when (a) you assign all of your rights to the PRODUCT and all rights and obligations under the license conditions to transferee and (b) such transferee agrees to be bound by all these conditions.
- (6) You may not decompile, reverse engineer, disassemble or otherwise reduce the code of the SOFTWARE to human readable form.
- (7) You may not modify, adapt, translate, rent, lease or loan the SOFTWARE or create derivative works based on the SOFTWARE.
- (8) You are not entitled to remove or make separate copies of the SOFTWARE from the PRODUCT.
- (9) The human-readable portion (the source code) of the SOFTWARE is not licensed to you.

Notwithstanding (1) through (9) above, the PRODUCT includes third-party software modules accompanying the other license conditions, and these software modules are subject to the other license conditions.

Please check Platform Version of the PRODUCT and refer to the other license conditions of third-party software modules described in Appendix of Manual for the corresponding Platform Version. This Manual is available at <https://oip.manual.canon/>.

By using the PRODUCT, you shall be deemed to have agreed to all applicable license conditions. If you do not agree to these license conditions, please contact your service representative.

V\_190710

# Do You Want to Know More?



You Can Consult the User's Guide

The User's Guide describes all functions of the machine.

**Search by "Search"**

**Search by "Contents"**

**Quick Help**

- Common problems
- When an error message
- Cancelled send or receive
- How to scan your device

**Check the Printing Status and History**

- 1 Press **⏏**.
- 2 Press **<<Copy/Print>>** **<>Job Status>**.
  - To display only the documents to be printed, select **<Printer>** from the drop-down list in the upper-right of the screen.
- 3 **Check the status.**
  - Pressing **<Details>** after selecting a document, enables you to cancel printing, to check the status of the job, etc.
  - Pressing **<Cancel>** after selecting a document, enables you to cancel printing.
  - When pressing **<Cancel/Print>** after selecting a document, **<Clear/Stop and Print>** and **<Priority Print>** appear. Press **<Stop/Cancel and Print>** to suspend a print job in progress and immediately start printing the document selected. Press **<Priority Print>** to jump the selected document to the top of the waiting list, and print it after printing the print job in progress.

**Opening the User's Guide**

Display the online manual website  
<https://oip.manual.canon/>

You Can Consult the User's Guide

If you notice a search number in a topic in this guide you are reading...

**The Machine Does Not Operate**

Check the Following First

- 1 Is a message displayed on the touch-panel display?
- 2 Is the main power indicator ON?
- 3 Is the main power indicator lit when you turn the main power ON, check the power plug?
- 4 Is the machine correctly connected to the computer?

Setting the network environment  
 User's Guide  
**ABCD-123** 🔍 Search

How to use the search number → P47

Search number (Example)

You can search through the User's Guide by the search number!

The wanted page appears in no time at all!

**Setting up the Network Environment**

**IMPORTANT**

For safe use

NOTE

Confirm before handling

- 1 Confirm that...

**Checking the Printing Status and History**

You can check the wait status for print jobs and whether or not an error has occurred during printing. Operations such as printing the document ahead of other documents and temporarily suspending or canceling printing are possible as well.

- 1 Press **⏏**.
- 2 Press **<<Copy/Print>>** **<>Job Status>**.
  - To display only the documents to be printed, select **<Printer>** from the drop-down list in the upper-right of the screen.

**Setup up the Network Environment -To connect the...**

**ABCD-123** 1 item(s)

**ABCD-123** Setting up the Network Environment -To connect the...





# Foire aux questions

**imageRUNNER**

**ADVANCE DX**

**C7780i / C7770i / C7765i**

Prenez connaissance des "Consignes de sécurité importantes" avant toute utilisation de ce produit.

⇒P.88

Après en avoir pris connaissance, conservez ce guide dans un endroit sûr en vue de consultations ultérieures.

Les informations contenues dans ce document sont sujettes à modification sans préavis.



<https://oip.manual.canon/>

English

Français

Deutsch

Italiano

Español

**Quelle est  
votre question ?**

# Sommaire

## Quel est votre problème ? .....

### L'appareil ne fonctionne pas

➔ P.52

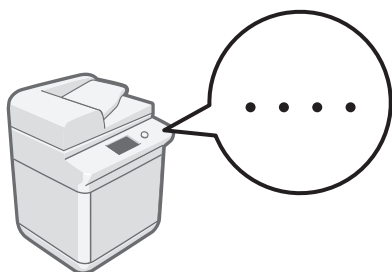

- Vérifiez d'abord les points suivants ..... 52
- L'appareil ne répond pas à l'ordinateur ..... 53
- L'écran d'authentification (écran de connexion) est affiché et vous ne pouvez pas aller plus loin ..... 53

### Si des bourrages papier surviennent

➔ P.67

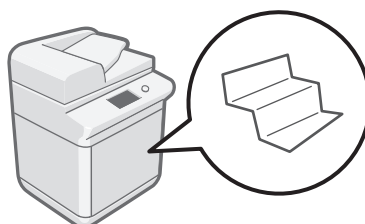

- Des bourrages papier surviennent ..... 67
- Des bourrages papier surviennent fréquemment ..... 68

### Comment charger du papier

➔ P.54

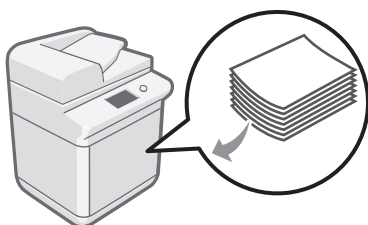

- Chargement de papier dans le magasin à papier... 54
- Chargement de papier dans la cassette ..... 54
- Si vous avez chargé un type de papier différent du papier prédéfini ..... 56
- Chargement du papier dans le plateau multifonctions ..... 57
- Lors du chargement du papier dans l'insert de document en option ..... 58
- Chargement de papier comportant des logos imprimés ..... 59
- Chargement des enveloppes ..... 60
- Chargement des intercalaires ..... 63

### Impossible d'effectuer une numérisation ou d'envoyer un fax

➔ P.73

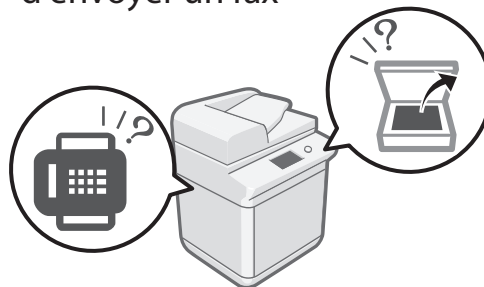

- Si vous ne parvenez pas à enregistrer des documents sur un serveur avec l'option [Lire et Envoyer] ..... 73
- Arrêt de la lecture ou de la télécopie ..... 73
- Impossible d'envoyer par e-mail des documents numérisés ..... 74
- Si vous ne parvenez pas à envoyer ou à transférer des fax ..... 75
- Si vous ne parvenez pas à recevoir des fax ..... 76



## Les résultats de l'impression ne sont pas satisfaisants

➔ P.64

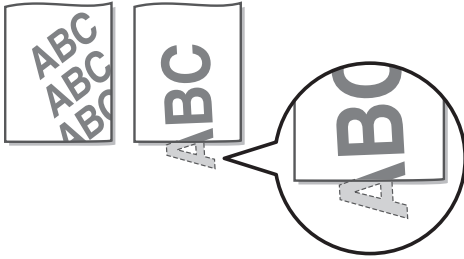

- Les images sont décalées ou inclinées ..... 64
- Des irrégularités apparaissent sur les images/  
Les images sont pâles ..... 64
- Des trainées noires apparaissent dans les  
images..... 65
- Le verso est visible par transparence ..... 66

## Impossible de charger du papier ou d'effectuer les réglages papier

➔ P.69

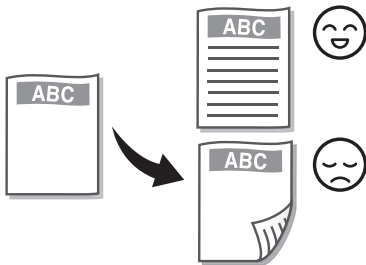

- Le papier n'est pas défini ..... 69
- Si le message "Charger du papier." s'affiche .... 70
- L'impression ne s'effectue pas sur le bon côté  
des feuilles ..... 71
- L'impression ne s'effectue pas au bon format... 71
- En impression recto verso, le sens d'impression  
n'est pas le même sur les deux faces des  
feuilles ..... 72



**Annulation de tâches de copie ou d'impression** P.77



**Installation du pilote d'imprimante** P.78



**Pièces de rechange** P.79



**Un écran d'erreur s'affiche** P.81



**Index illustré** P.84



**Annexe** P.88



**Vous souhaitez en savoir plus ?** P.93

- Vous pouvez consulter le guide de l'utilisateur ..... 93
- Si vous relevez un numéro de recherche ..... 93

# L'appareil ne fonctionne pas

**Vérifiez d'abord les points suivants**

## Vérification 1

Un message est-il visible sur l'afficheur tactile ?

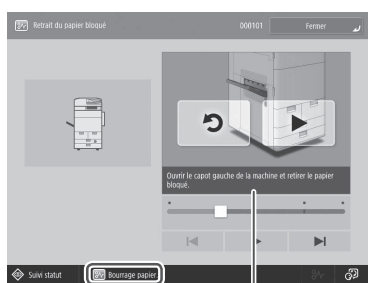

Message simple

Message

**REMARQUE**

Si un message d'erreur s'affiche ➔ P.81

## Vérification 2

Le mode veille est-il activé ?

Appuyez sur l'afficheur tactile pour définir ou annuler le mode veille.

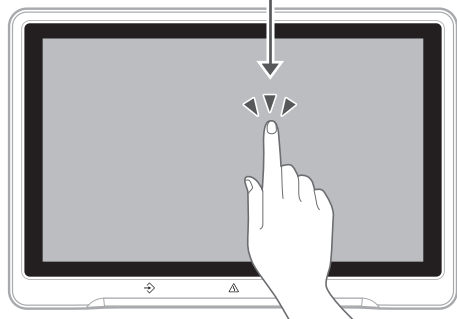

## Vérification 3

Le témoin d'alimentation électrique principale est-il éteint ?

Si le témoin d'alimentation électrique principale ne s'allume pas lorsque vous mettez l'appareil en marche, vérifiez la fiche d'alimentation et le disjoncteur.

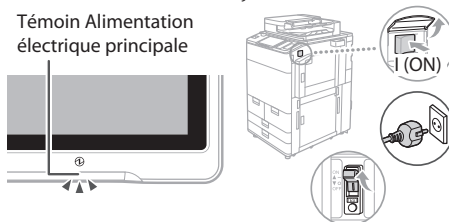

Inspection du disjoncteur

➔ Guide de l'utilisateur

**4W17-0YL**

Recherche



Comment utiliser le numéro de recherche

➔ P.93

## Vérification 4

L'appareil est-il correctement connecté à l'ordinateur ?

Vérifiez la connexion réseau.

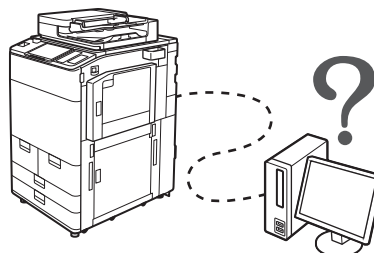

Configuration de l'environnement réseau

➔ Guide de l'utilisateur

**OYRY-006**

Recherche



Comment utiliser le numéro de recherche

➔ P.93

## L'appareil ne répond pas à l'ordinateur

### Solution 1

#### Redémarrez l'appareil.

1. Actionnez l'interrupteur d'alimentation principal pour arrêter l'appareil.

#### ATTENTION !

L'arrêt de l'appareil a pour effet de supprimer les données en attente d'impression.

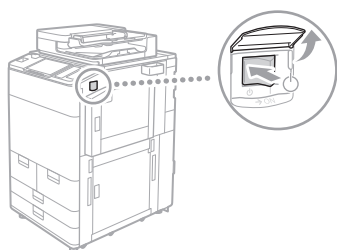

2. Vérifiez que le témoin d'alimentation électrique principale s'est bien éteint.
3. Actionnez de nouveau l'interrupteur d'alimentation.

### Solution 2

#### Installez de nouveau le pilote d'imprimante.

#### REMARQUE

Pour en savoir plus ➔ P.78

### Solution 3

#### Définissez de nouveau l'adresse IP.

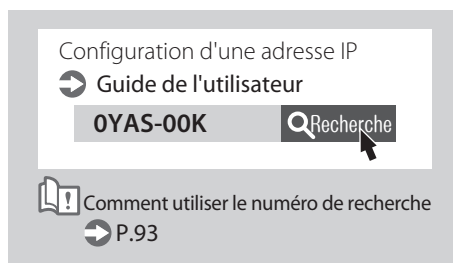

## L'écran d'authentification (écran de connexion) est affiché et vous ne pouvez pas aller plus loin

### Solution

#### Connectez-vous en utilisant un ID utilisateur enregistré.

Pour poursuivre l'opération quand l'écran d'authentification (écran de connexion) s'affiche, il est nécessaire de se connecter avec un ID utilisateur enregistré.

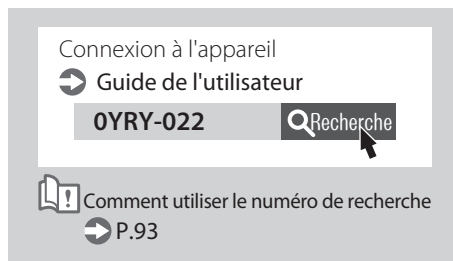

# Comment charger du papier

## Chargement de papier dans le magasin à papier

### ATTENTION !

Jusqu'au format A4, vous pouvez charger le format papier prédéfini dans le magasin à papier.

### REMARQUE

Lors du chargement de papier dans le magasin à papier en option.

➔ Guide de l'utilisateur

1

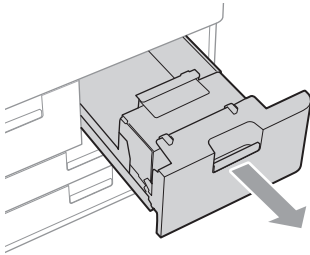

2

Ventilez d'abord bien la pile de papier, puis chargez-la.

Veillez à ne pas dépasser cette ligne.

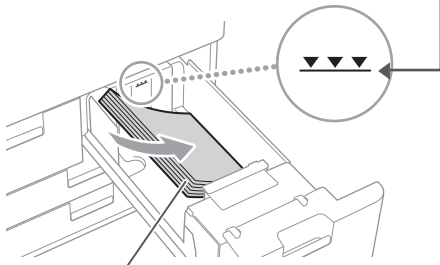

3

Remettez le magasin à papier dans sa position d'origine.

### ATTENTION !

Veillez à ne pas vous coincer les doigts entre la cassette et l'appareil.

## Chargement de papier dans la cassette

1

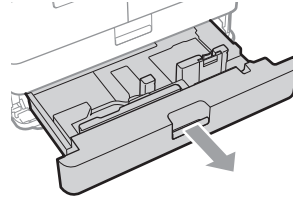

2

Faites glisser les boutons bleu clair et ajustez les positions des guides coulissants.

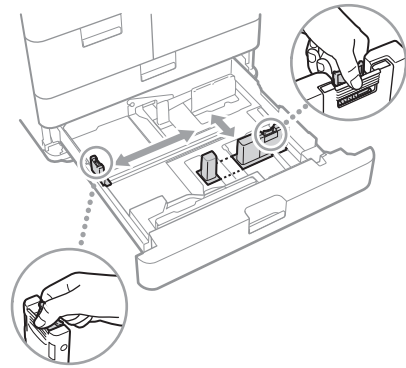

3

Ventilez d'abord bien la pile de papier, puis chargez-la.

Veillez à ne pas dépasser cette ligne.

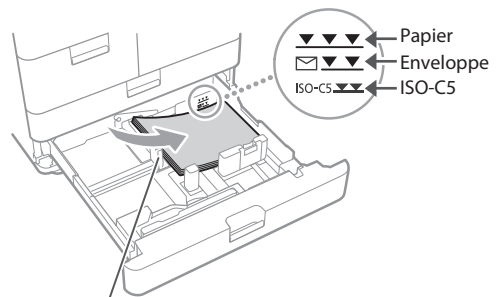

### Orientation du papier

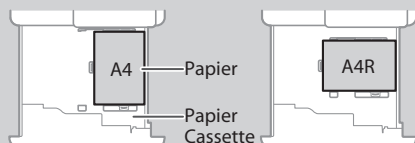

Pour les papiers compatibles, voir ce qui suit.

Papier disponible

**AVPP-TBM**

 Recherche



Comment utiliser le numéro de recherche → P.93

**4**

Remplacez la cassette dans l'appareil.

**ATTENTION !**

Veillez à ne pas vous coincer les doigts entre la cassette et l'appareil.

**POINT**

Après avoir changé le format de papier, remplacez l'étiquette de format de papier par une étiquette du format approprié.

→ P.84

Si vous avez chargé un type de papier différent du papier prédéfini, veillez à bien modifier le réglage de type de papier.

→ P.56

# Comment charger du papier

Si vous avez chargé un type de papier différent du papier prédéfini

Si vous avez chargé un type de papier différent du papier prédéfini

1

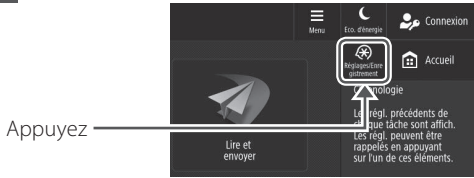

Appuyez

Les régl. précédents de cette tâche sont affich. Les régl. peuvent être rappelés en appuyant sur l'un de ces éléments.

2

Appuyez sur [Préférences] ▶ [Réglages papier] ▶ [Réglages papier].

3

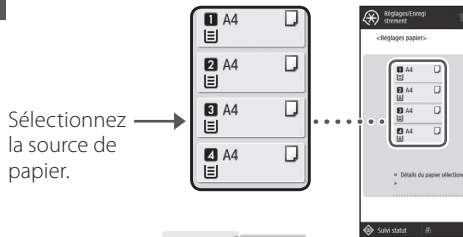

Sélectionnez la source de papier.

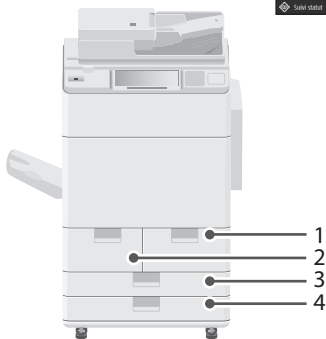

## POINT

Les sources de papier autres que 1 à 4 sont en option.

Pour en savoir plus ➔ [Guide de l'utilisateur](#)

4

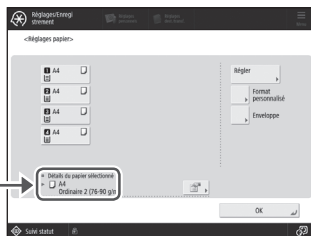

1. Vérifiez le format de papier.

## POINT

Si le format papier affiché diffère du format papier chargé, réglez les guides papier.

2. Appuyez sur [Régler].

5

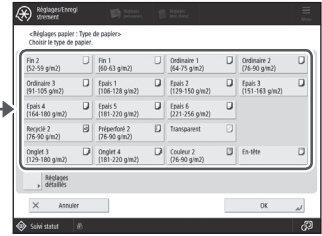

1. Sélectionnez le type de papier.

## ATTENTION!

Veillez à sélectionner un type de papier qui correspond au grammage du papier chargé.

2. Appuyez sur [OK].

6

Appuyez sur [OK].

## Si vous avez chargé du papier de format personnalisé

Enregistrez manuellement le format du papier.

Spécification du format et du type de papier dans le magasin/ la cassette à papier ➔ [Guide de l'utilisateur](#)

0YAS-02E

Recherche

## Pour charger les intercalaires

Le module d'alimentation des intercalaires est requis.

Chargement des intercalaires ➔ [Guide de l'utilisateur](#)

0YRY-029

Recherche

Comment utiliser le numéro de recherche ➔ P.93



Pour les papiers compatibles, voir ce qui suit.

Papier disponible

AVPP-TBM

Recherche



Comment utiliser le numéro de recherche P.93

## Chargement du papier dans le plateau multifonctions

### ATTENTION !

Si vous utilisez du papier couché ou du papier qui ne se charge pas bien, chargez une feuille à la fois.

1

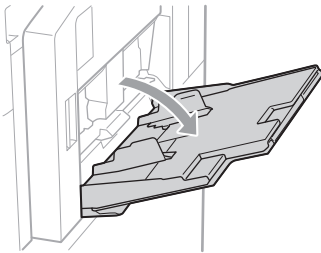

2

Ajustez la position des guides papier.

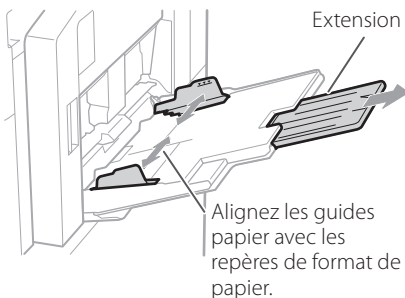

### POINT

Tirez sur l'extension lors du chargement de papier grand format.

3

Ventilez bien la pile de papier, alignez les bords sur une surface plane, puis chargez-la.

Veillez à ne pas dépasser cette ligne.

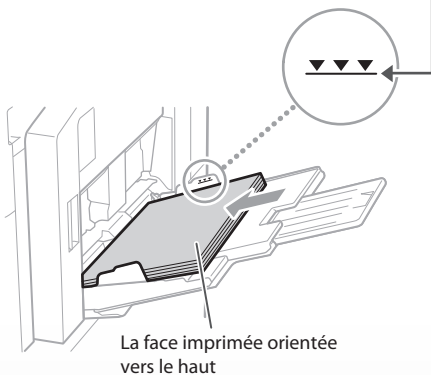

4

1. Vérifiez le format et le type de papier.

2. Appuyez

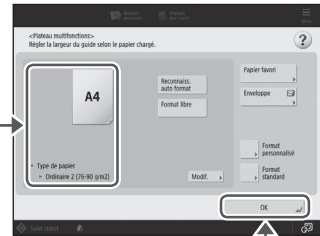

### Si le réglage de format ou de type de papier ne correspond pas au papier chargé

Dans l'écran correspondant à l'étape 4, modifiez ce réglage manuellement.

1

Appuyez

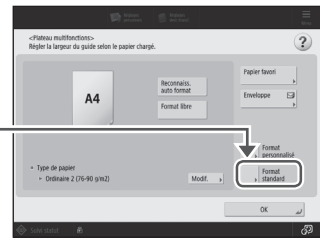

2

1. Sélectionnez le format papier.

2. Appuyez

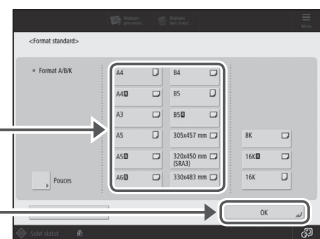

3

Appuyez sur [Modif.] dans [Type de papier].

4

1. Sélectionnez le type de papier.

2. Appuyez

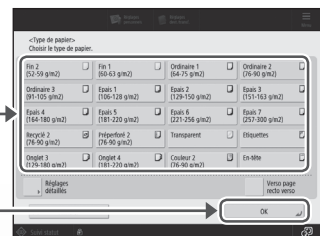

# Comment charger du papier

## Si vous avez chargé du papier de format personnalisé

Enregistrez manuellement le format du papier.

Spécification du format et du type de papier dans le plateau multifonctions

➔ Guide de l'utilisateur

OYAS-02F

Recherche



Comment utiliser le numéro de recherche

➔ P.93

## Impression au verso d'une feuille imprimée

1. Chargez le papier sur le plateau multifonctions face à imprimer vers le haut.
2. Dans l'écran de sélection [Type de papier], appuyez sur [Verso de page recto verso].

### ATTENTION !

Pour cette opération, le papier ne peut être chargé que sur le plateau multifonctions.

### POINT

Vous ne pouvez utiliser que du papier imprimé au moyen de cet appareil.

## Lors du chargement du papier dans l'insert de document en option

Pour connaître les procédures de chargement, consultez le guide de l'utilisateur.

Unité d'insertion / Pli de document-K

➔ Guide de l'utilisateur

O UW1-0KW

Recherche



Comment utiliser le numéro de recherche

➔ P.93

Pour les papiers compatibles, voir ce qui suit.

Papier disponible

**AVPP-TBM**

Recherche









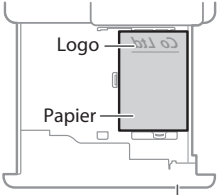
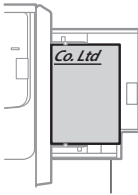

Comment utiliser le numéro de recherche ➔ P.93

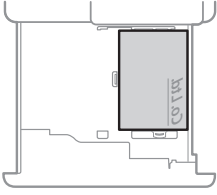
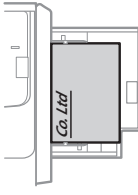
## Chargement de papier comportant des logos imprimés

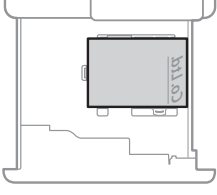
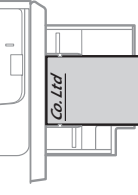
Reportez-vous au tableau ci-après pour charger du papier comportant des logos imprimés.

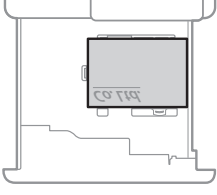
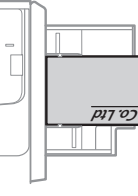
Exemple : Pour imprimer sur du papier de format A4

Orientation		Résultat d'impression
Magasin à papier/cassette * La cassette est prise en exemple.	Plateau multifonctions	
 <p>Logo</p> <p>Papier</p> <p>Cassette</p>	 <p>Plateau multifonctions</p>	
		
 <p>* Chargement impossible dans le magasin à papier.</p>		
 <p>* Chargement impossible dans le magasin à papier.</p>		

### REMARQUE

Si vous copiez sur du papier avec des logos imprimés ➔ Guide de l'utilisateur

### REMARQUE

Opérations élémentaires de chargement du papier

- Pour le magasin à papier/la cassette ➔ P.54
- Pour le plateau multifonctions ➔ P.57
- Pour les sources de papier facultatives ➔ Guide de l'utilisateur

# Comment charger du papier

## Chargement des enveloppes

### ATTENTION !

- Vous pouvez charger des enveloppes dans une cassette papier, le plateau multifonctions ou dans le Magasin grande capacité A3 en option.
- N'utilisez pas d'enveloppes qui ont de la colle sur leurs volets, car la colle peut fondre en raison de la chaleur et de la pression de l'unité de fixation.
- N'imprimez pas au dos des enveloppes (le côté avec les zones de colle).
- Pour la cassette, chargez les enveloppes recto vers le bas et pour le plateau multifonctions, chargez-les recto vers le haut. Pour l'orientation de chargement, consultez le tableau ci-dessous.

	Cassette	Plateau multifonctions
Yougatanaga 3 ISO-C5	 <p>Enveloppe</p> <p>Cassette</p>	 <p>Plateau multifonctions</p>
Nagagata 3 Kakugata 2		
Monarch COM10 No.10 DL		

### Préparation avant le chargement des enveloppes

- 1 Prenez environ cinq enveloppes, déramez-les bien pour éliminer les enroulements et aplanissez la pile.

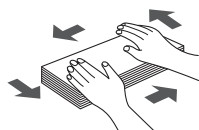

Appuyez sur la pile le long des quatre bords.

- 2 Pour éviter que le bord de scellement du volet ne flotte à l'écart du corps de l'enveloppe, appuyez sur les quatre coins de l'enveloppe et expulsez l'air.

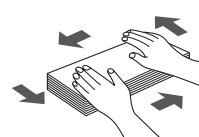
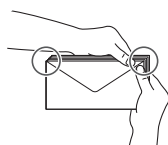

Pour les papiers compatibles, voir ce qui suit.

Papier disponible

**AVPP-TBM**

Recherche



Comment utiliser le numéro de recherche ➔ P.93

## Si vous chargez des enveloppes dans le plateau multifonctions

- 1 Vérifiez l'orientation de la pile d'enveloppes et chargez-la dans le plateau multifonctions.

### REMARQUE

Opérations de manipulation de base pour le plateau multifonctions ➔ P.57

2

Appuyez

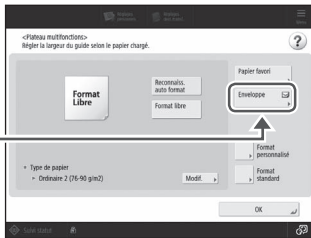

3

Sélectionnez l'orientation et le type des enveloppes.

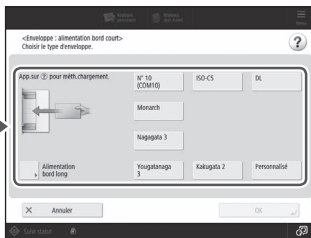

4

Appuyez sur [OK].

### Lorsque vous chargez des enveloppes de format personnalisé

Vous pouvez charger des enveloppes non standard.

Spécification du format et du type de papier dans le plateau multifonctions

➔ Guide de l'utilisateur

**OYAS-02F**

Recherche



Comment utiliser le numéro de recherche

➔ P.93

## Si vous chargez des enveloppes dans la cassette papier

- 1 Reliez le module de chargement d'enveloppes à la cassette papier.

### ATTENTION!

Il n'est pas nécessaire d'attacher le module enveloppes si vous chargez des enveloppes Nagagata 3, Kakugata 2, ISO-C5 ou des enveloppes non standard. Passez à l'étape 3.

1. Retirez le module enveloppes dans la cassette.

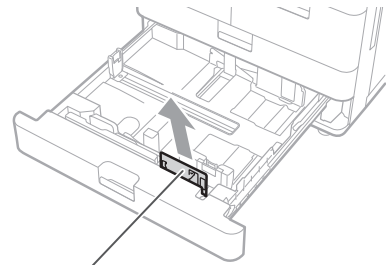

Module enveloppes

2. Fixez le module enveloppes.

Installez en alignant sur la perforation.

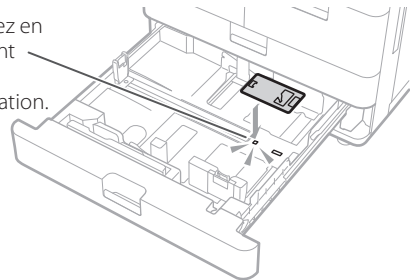

3. Ajustez la position des guides papier.

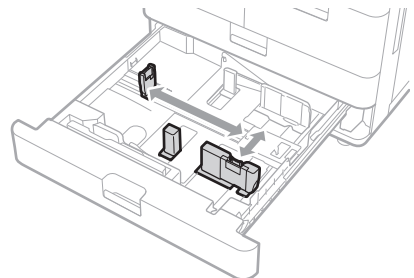

# Comment charger du papier

2 Chargez les enveloppes.

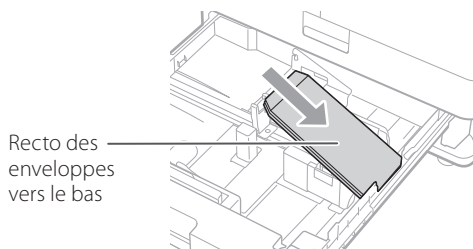

3 Insérez la cassette à papier dans l'appareil.

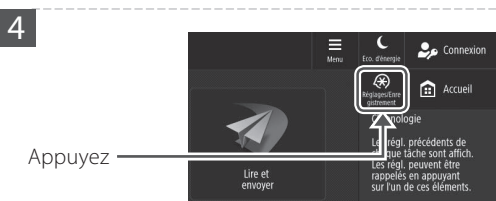

5 Appuyez sur [Préférences] ► [Réglages papier] ► [Réglages papier].

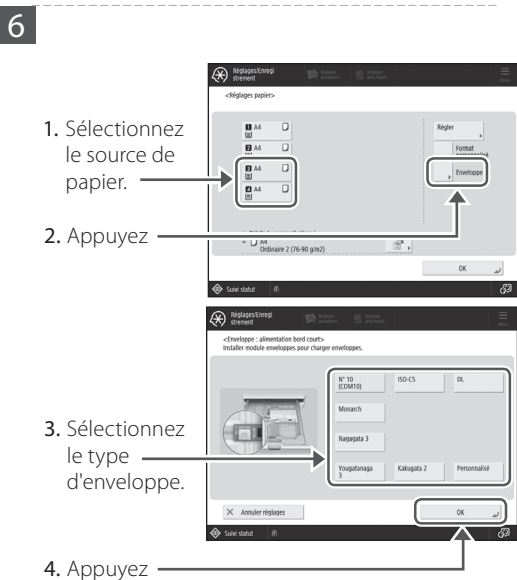

Pour les papiers compatibles, voir ce qui suit.

Papier disponible

**AVPP-TBM**

Recherche



Comment utiliser le numéro de recherche ➔ P.93

## Chargement des intercalaires

### ATTENTION !

Vous ne pouvez pas charger des intercalaires dans le magasin papier ou dans le module magasin à papier en option.

### REMARQUE

Lors du chargement du papier dans le plateau multifonctions. ➔ **Guide de l'utilisateur**

Lors du chargement du papier dans le Magasin grande capacité A3. ➔ **Guide de l'utilisateur**

Lors du chargement du papier dans le magasin à papier multi-tiroirs. ➔ **Guide de l'utilisateur**

Lors du chargement du papier dans l'insert de document. ➔ **Guide de l'utilisateur**

1

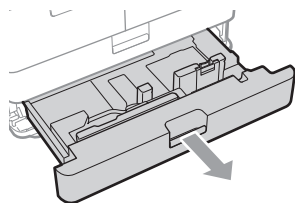

2

Déplacez le guide coulissant le plus à gauche possible.

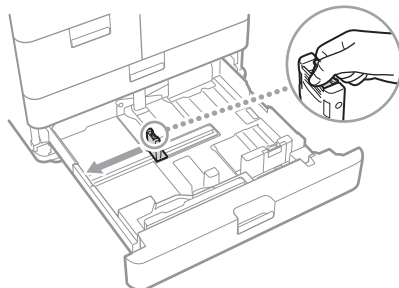

3

Réglez le module d'alimentation des intercalaires en position.

1. Retirez le module d'alimentation des intercalaires.
2. Placez le kit retiré en position pour du papier de format A4.
3. Tournez le bouton pour verrouiller le kit.

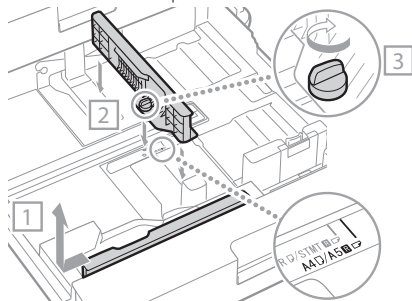

4

Chargez les intercalaires.

Veillez à ne pas dépasser cette ligne.

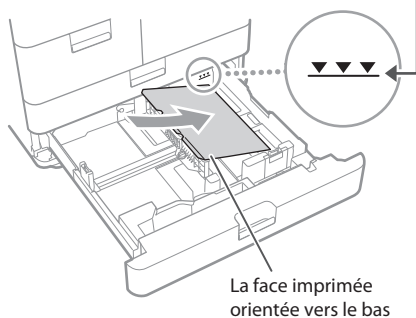

5

Ajustez le guide coulissant en fonction des intercalaires.

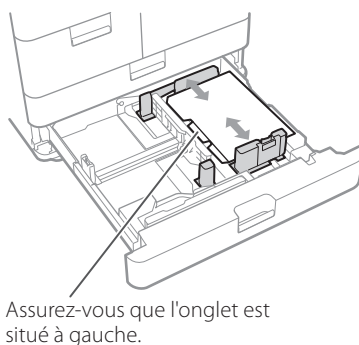

6

Remplacez la cassette dans l'appareil.

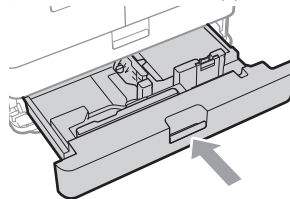

### ATTENTION !

Veillez à ne pas vous coincer les doigts entre la cassette et l'appareil.

Si vous avez chargé un type de papier différent du papier prédéfini, veuillez à bien modifier le réglage de type de papier. ➔ P.56

# Les résultats de l'impression ne sont pas satisfaisants



Les images sont décalées ou inclinées



Des irrégularités apparaissent sur les images/Les images sont pâles

Les images sont décalées ou inclinées / Des irrégularités apparaissent sur les images/Les images sont pâles

## Solution

Ajustez les guides papier.

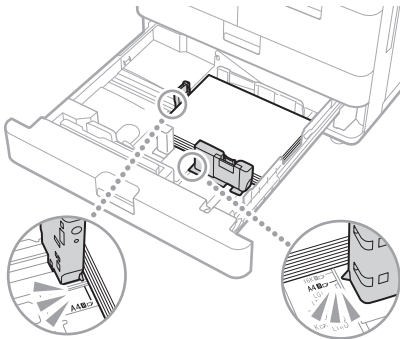

Ajustez précisément le guide.

### Plateau multifonctions

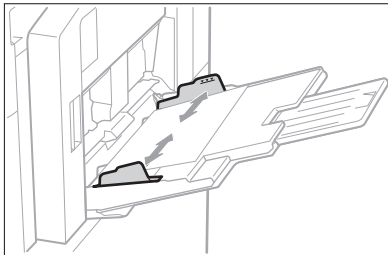

## Solution 1

Le papier peut avoir absorbé de l'humidité. Remplacez-le par du papier n'ayant pas absorbé d'humidité.

## Solution 2

Effectuez l'ajustement des dégradés.

1. Appuyez

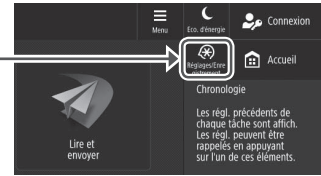

2. Appuyez sur [Réglage/Maintenance] ► [Régler type d'image] ► [Régl. auto dégradés].

Suivez les instructions à l'écran pour ajuster les dégradés.

Pour plus d'informations, consultez le Guide de l'utilisateur.

Réglage des dégradés

► Guide de l'utilisateur

OYRY-OHL

Recherche



Comment utiliser le numéro de recherche

► P.93





## Des trainées noires apparaissent dans les images

### Solution

#### La zone de lecture est-elle sale ?

1. Arrêtez l'appareil, puis débranchez la fiche d'alimentation de la prise de courant.
2. Ouvrez le chargeur et nettoyez la zone de lecture du côté inférieur (a) et la plaque blanche du chargeur (b) à l'aide de la feuille de nettoyage de vitre fournie.

#### REMARQUE

N'utilisez pas de nettoyeur pour vitre, de solution alcoolique, etc., car ils enlèveraient le revêtement antitache.

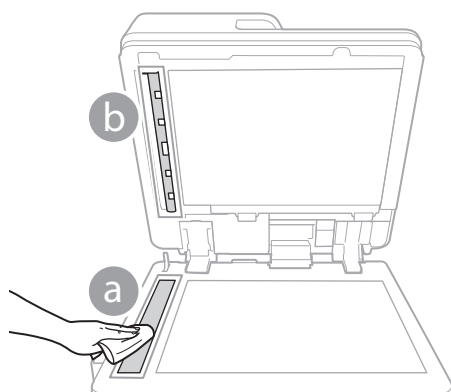

3. Ouvrez le capot.

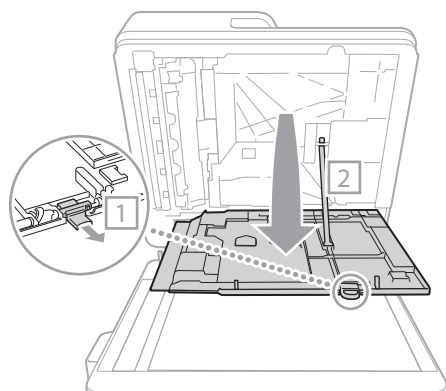

4. Ouvrez le capot intérieur.

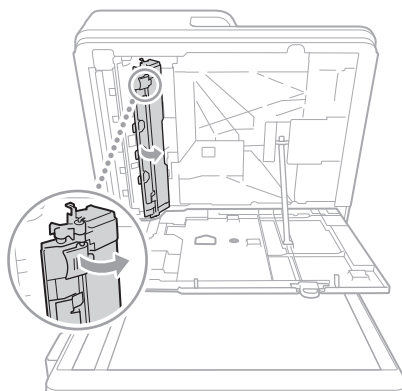

5. Essuyez la zone de lecture originale et la plaque blanche du chargeur.

Nettoyez la zone vitrée allongée et fine, et la plaque blanche.

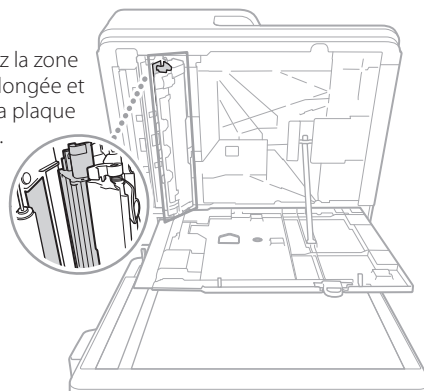

6. Fermez le capot et le capot intérieur
7. Fermez le chargeur.
8. Branchez la fiche d'alimentation sur la prise de courant, puis mettez l'appareil en marche.

#### REMARQUE

Si des trainées noires apparaissent toujours après avoir retiré les saletés, effectuez la procédure suivante pour exécuter la fonction [Nettoyer chargeur].

Pour en savoir plus ➔ Guide de l'utilisateur

# Les résultats de l'impression ne sont pas satisfaisants



Le verso est visible par transparence

Le verso est visible par transparence

## Solution 1

### Spécifiez correctement le type d'original.

Si vous constatez une bavure au niveau du résultat de la copie, la définition du type d'original peut améliorer le problème en donnant une copie nette.

1. Appuyez sur [Copier (Eviter les bavures)] sur l'écran d'accueil.

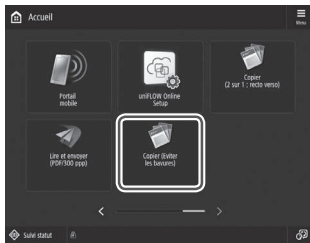

2. Appuyez sur [Oui].

## Solution 2

### Définissez une densité d'arrière-plan inférieure.

Si vous constatez que le verso est visible au niveau de l'original, la définition d'un arrière-plan de plus faible densité peut améliorer le problème en donnant une copie nette.

1. Appuyez

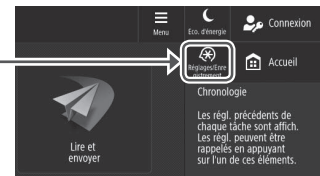

2. Sélectionnez la fonction.
3. Appuyez sur [Options].

#### Exemple : Fax



4. Appuyez

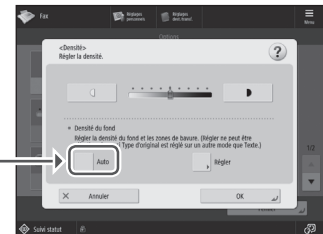

5. Appuyez

### POINT

Pour effectuer un réglage manuel, appuyez sur [Réglage] et réglez la densité de l'arrière-plan avec [-] et [+] puis appuyez sur [OK].

6. Appuyez sur [OK].

# Si des bourrages papier surviennent

## Des bourrages papier surviennent

Si un bourrage papier survient, un écran analogue à celui qui est reproduit ci-après apparaît sur l'afficheur tactile.

Suivez les instructions à l'écran pour éliminer le bourrage papier.

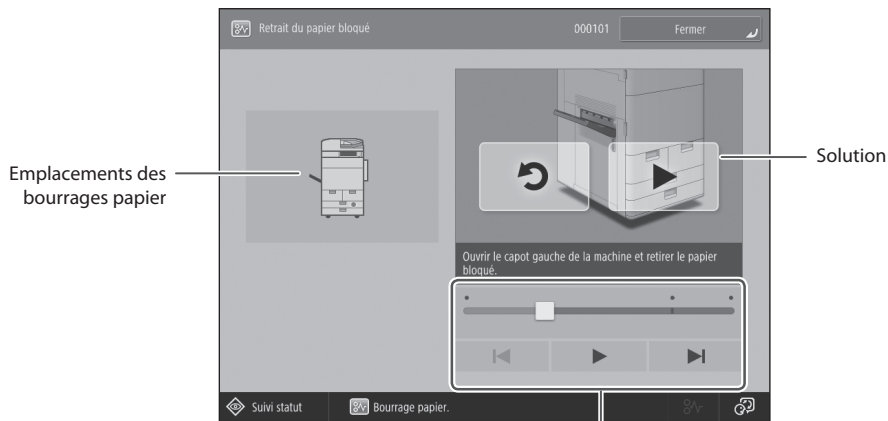

Utilisez ces boutons et la barre pour commander la vidéo.

### **POINT**

L'écran disparaît après que vous avez enlevé tout le papier coincé, puis fermé correctement l'ensemble des capots et des cassettes de l'appareil.

Si vous ne comprenez pas la solution à appliquer en vous reportant à l'écran

Consultez le guide de l'utilisateur pour vérifier la solution.

Élimination de bourrages papier

➔ Guide de l'utilisateur

OYRY-OJX

🔍 Recherche



Comment utiliser le numéro de recherche

➔ P.93

# Si des bourrages papier surviennent

## Des bourrages papier surviennent fréquemment

Des bourrages papier surviennent fréquemment

### Solution 1

Ajustez les guides papier.

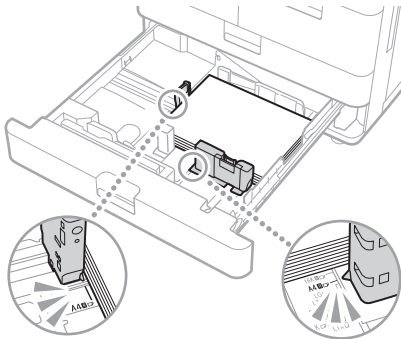

Ajustez précisément le guide.

#### Plateau multifonctions

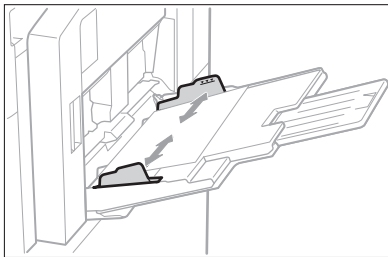

### Solution 2

Vérifiez si les feuilles de papier ne sont pas pliées.

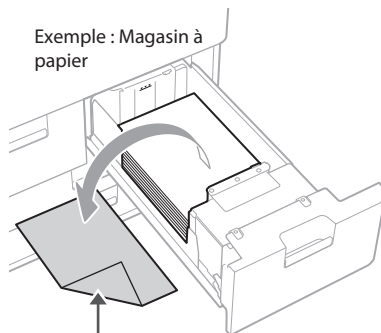

Exemple : Magasin à papier

Dépliez et retirez le papier plié.

### Solution 3

Vérifiez le réglage du type de papier.

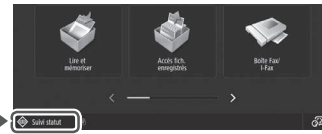

1. Appuyez

2. Appuyez

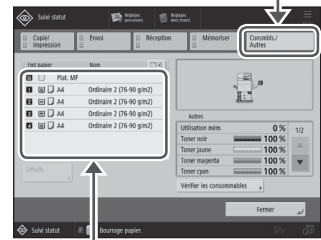

3. Si le réglage du type de papier ne correspond pas au papier chargé, modifiez-le.

- Pour le magasin à papier/la cassette ➔ P.54
- Pour le plateau multifonction ➔ P.57
- Pour les sources de papier facultatives ➔ Guide de l'utilisateur

#### POINT

Si vous chargez du papier épais ou du papier couché dans le plateau multifonctions, le sens du grain du papier peut provoquer un bourrage de papier. Dans ce cas, vous pourrez peut-être résoudre le problème en modifiant l'orientation du papier (verticale ou horizontale).

### Solution 4

Retirez les morceaux de papier.

Si vous retirez le papier coincé en forçant, des déchirures de papier peuvent rester dans l'unité principale ou dans les périphériques en option. Si le papier se déchire, vérifiez s'il y a des déchirures à l'intérieur de l'appareil, puis essayez de retirer tous les morceaux (Ne tirez pas violemment sur le papier coincé.).

# Impossible de charger du papier ou d'effectuer les réglages papier



Le papier n'est pas défini

## Solution 1

Ouvrez la source de papier pour vérifier si le papier a été chargé correctement.

- Réglez les guides papier

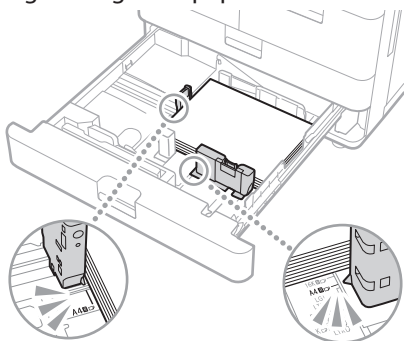

Ajustez précisément le guide.

Plateau multifonctions

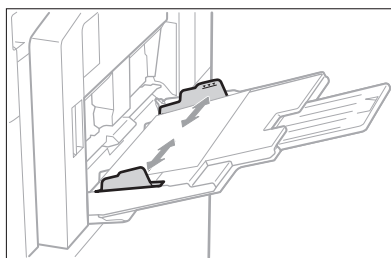

- Vérifiez si les feuilles de papier collent les unes aux autres.

Ventilez d'abord bien la pile de papier, puis chargez-la.

- Vérifiez si le papier adéquat a été chargé dans la source de papier.

Pour les papiers compatibles, voir ce qui suit.

Papier disponible ➔ Guide de l'utilisateur

AVPP-TBM

Recherche



Comment utiliser le numéro de recherche

➔ P.93

- Enlevez l'excédent de papier.

Assurez-vous que la pile de papier ne dépasse pas la ligne de limite de chargement (▼).

- Chargez dans chaque source du papier de même format et de même type.

Vous ne pouvez pas charger dans une source du papier de différents formats ou types.

## Solution 2

Vérifiez le réglage du type de papier.

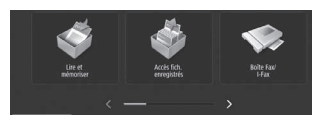

1. Appuyez ➔

2. Appuyez ➔

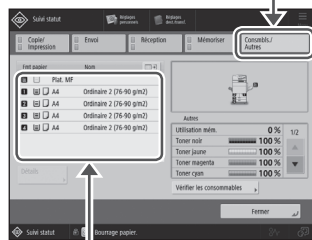

3. Si le réglage du type de papier ne correspond pas au papier chargé, modifiez-le.

- Pour la cassette ➔ P.54
- Pour le plateau multifonctions ➔ P.57
- Pour les sources de papier facultatives ➔ Guide de l'utilisateur



## Si le message "Charger du papier." s'affiche

### Solution 1

Remettez du papier.

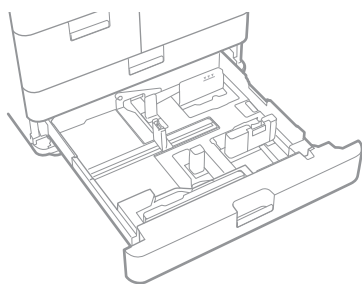

Si la source de papier est vide, remettez du papier.

### Solution 2

Ajustez les guides papier.

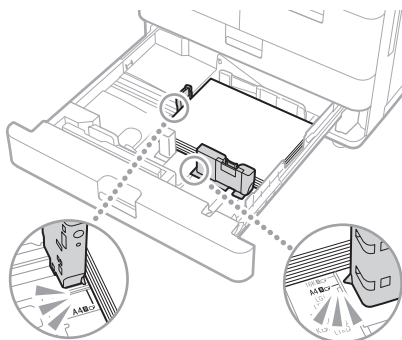

Ajustez précisément le guide.

Plateau multifonctions

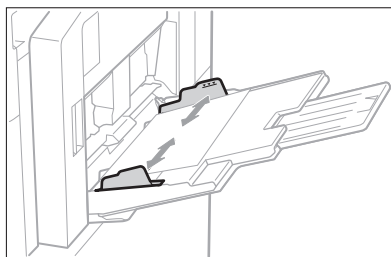

### Solution 3

Vérifiez le réglage du type de papier.

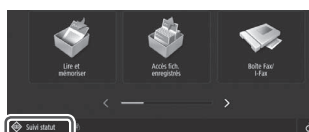

1. Appuyez →

2. Appuyez →

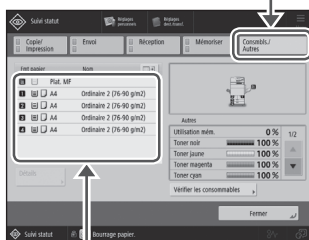

3. Si le réglage du type de papier ne correspond pas au papier chargé, modifiez-le.

- Pour la cassette → P.54
- Pour le plateau multifonctions → P.57
- Pour les sources de papier facultatives → Guide de l'utilisateur

### Solution 4

Vérifiez que le format des originaux et le format du papier en sortie sont corrects.

1. Vérifiez le format des originaux et les formats de sortie possibles dans l'écran [Options d'impression] du pilote d'imprimante.

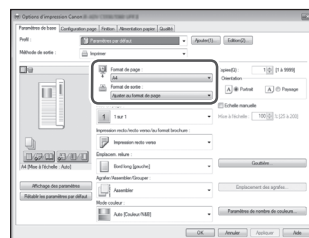

2. Assurez-vous que le réglage de format correspond bien au papier chargé.

#### POINT

Pour imprimer sur du papier de format différent de celui de l'original, spécifiez manuellement le format papier d'impression dans [Format de sortie].

# Impossible de charger du papier ou d'effectuer les réglages papier



L'impression ne s'effectue pas sur le bon côté des feuilles



L'impression ne s'effectue pas au bon format

## Solution

Chargez le papier en l'orientant correctement et en plaçant la face vers le haut ou le bas.

1. Vérifiez que l'orientation et la face à imprimer du papier chargé sont correctes.

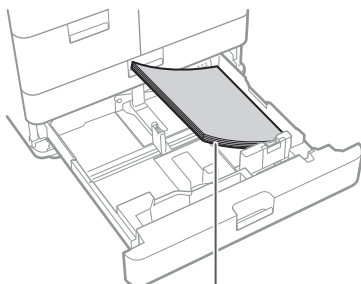

La face imprimée orientée vers le bas

### Plateau multifonctions

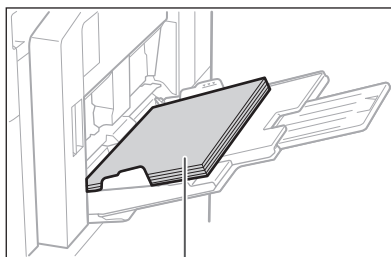

La face imprimée orientée vers le haut

### REMARQUE

Pour les sources de papier facultatives

➔ [Guide de l'utilisateur](#)

2. Si le résultat de la vérification indique que le papier n'est pas bien chargé, rechargez-le correctement.

## Solution

Assurez-vous que le réglage de format du papier correspond bien au papier chargé.

1. Remplacez le papier chargé par du papier du format souhaité.

### POINT

Si vous souhaitez réaliser des impressions sur le papier chargé, ignorez l'étape 1.

2. Modifiez le réglage de [Format de sortie] du pilote d'imprimante de telle sorte que le format corresponde au papier d'impression.

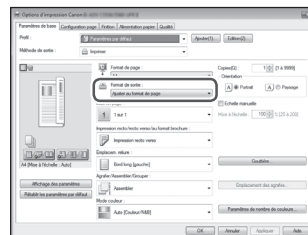



## En impression recto verso, le sens d'impression n'est pas le même sur les deux faces des feuilles

En impression recto verso, le sens d'impression n'est pas le même sur les deux faces des feuilles

### Solution

Effectuez les réglages d'impression recto verso.

1. Dans l'écran des options d'impression de l'application, sélectionnez le sens d'impression.
2. Dans l'écran [Options d'impression] du pilote, définissez [Orientation] en fonction du sens sélectionné à l'étape 1.
3. Tout en consultant l'image d'aperçu, effectuez les réglages dans l'ordre suivant : [Mise en page] ► [Ordre des pages]\* ► [Impression recto/recto verso/au format brochure] ► [Emplacem. reliure].

#### POINT

\*: [Ordre des pages] ne s'affiche que si vous définissez [Mise en page] sur [2 sur 1] ou sur toute autre option d'impression de plusieurs pages sur une seule feuille.

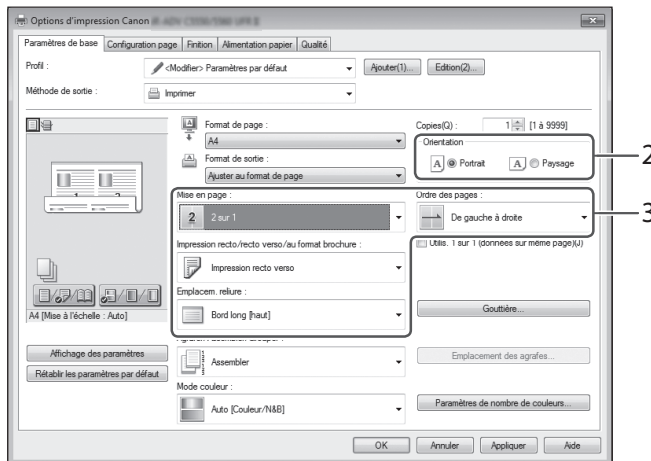

		Orientation	
		Portrait	Paysage
Emplacement de la reliure	Bord court		
	Bord long		



# Impossible d'effectuer une numérisation ou d'envoyer un fax

Si vous ne parvenez pas à enregistrer des documents sur un serveur avec l'option [Lire et Envoyer]

## Solution

### Vérifiez les informations du serveur.

Si vous avez effectué une mise à jour, notamment une modification du mot de passe du serveur (ordinateur), modifiez les informations enregistrées dans le carnet d'adresses ou associées aux boutons 1 touche.

1. Appuyez



2. Appuyez sur [Réglages dest./transf.] ► [Mémoriser les destinations].

#### Exemple : Carnet d'adresses

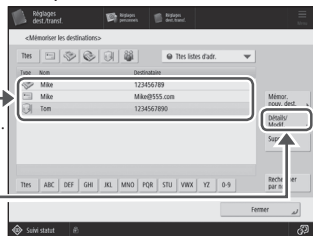

3. Sélectionnez le destinataire.

4. Appuyez



5. Modifiez les informations enregistrées.

6. Appuyez

### POINT

Pour vérifier la connexion après que vous avez vérifié les informations enregistrées, appuyez sur [Vérifier la connexion].

### REMARQUE

Pour en savoir plus ➔ P.74 "Pour modifier les informations enregistrées"

## Arrêt de la lecture ou de la télécopie

### Pour arrêter l'alimentation papier

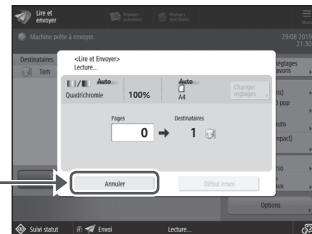

1. Appuyez

2. Appuyez sur [Oui].

### POINT

Vous pouvez également arrêter l'alimentation en appuyant sur **Arrêt**.

### Pour annuler l'envoi de données numérisées

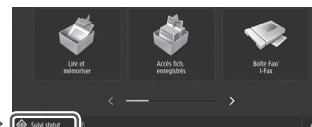

1. Appuyez

2. Appuyez

3. Sélectionnez le document que vous souhaitez annuler.

4. Appuyez

5. Appuyez sur [Oui].

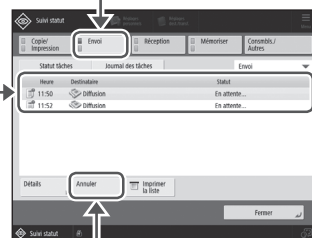

### POINT

- Si vous appuyez sur **Arrêt** sur l'écran d'accueil pendant le traitement d'une tâche d'envoi/fax et que l'écran [Fax] ou [Lire et Envoyer] est affiché, un écran contextuel qui annule directement la tâche en cours apparaît.
- Si vous appuyez sur **Arrêt** sur l'écran d'accueil, la tâche d'envoi/d'impression en cours est suspendue et le message [Envoyer les tâches] ou [Imprimer les tâches] apparaît.

## Impossible d'envoyer par e-mail des documents numérisés

### Solution 1

#### Vérifiez les informations du destinataire.

Si une mise à jour a été effectuée, modifiez les informations enregistrées dans le carnet d'adresses ou associées aux boutons 1 touche.

1. Appuyez



2. Appuyez sur [Réglages dest./transf.] ► [Mémoriser les destinations].

Exemple : Carnet d'adresses



3. Sélectionnez le destinataire.

4. Appuyez

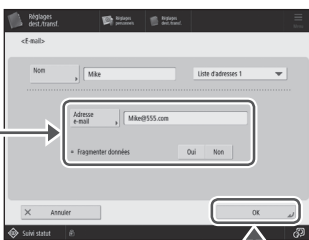

5. Modifiez les informations enregistrées.

6. Appuyez

#### REMARQUE

Pour en savoir plus ➔ "Pour modifier les informations enregistrées", dans la partie droite

### Solution 2

Si l'envoi par e-mail des documents est impossible, corrigez les réglages de communication du serveur SMTP ou DNS. Pour connaître les procédures de réglage, consultez le guide de l'utilisateur.

#### Pour spécifier le numéro de port pour TX SMTP/RX POP

1. Appuyez sur .
2. Appuyez sur [Réglages de fonction] ► [Envoi] ► [Réglages E-mail/I-Fax] ► [Spécifier numéro de port pour TX SMTP/RX POP].
3. Spécifiez le numéro de port.
4. Appuyez sur [OK].

#### Configuration des réglages de communication par e-mail/I-Fax

##### ➔ Guide de l'utilisateur

**OYAS-017**

Recherche

##### Définition des paramètres DNS

##### ➔ Guide de l'utilisateur

**OYRY-00X**

Recherche

Comment utiliser le numéro de recherche ➔ P.93

#### Pour modifier les informations enregistrées

Si les informations sont enregistrées dans le carnet d'adresses ou associées aux boutons 1 touche, modifiez-les, puis réenregistrez-les.

#### Modification des destinataires enregistrés dans le carnet d'adresses

##### ➔ Guide de l'utilisateur

**OYAS-038**

Recherche

#### Modification des destinataires enregistrés dans les boutons 1 touche

##### ➔ Guide de l'utilisateur

**OYAS-03A**

Recherche

Comment utiliser le numéro de recherche ➔ P.93

# Impossible d'effectuer une numérisation ou d'envoyer un fax

Si vous ne parvenez pas à envoyer ou à transférer des fax

## Si aucun fax ne peut être envoyé

Vérifiez si la ligne téléphonique n'est pas raccordée au mauvais endroit.

1. Appelez le numéro de fax du destinataire depuis cet appareil.

## Si vous n'entendez aucun signal sonore (tonalité de numérotation)

Le câble modulaire (ligne de télécopie) n'est pas connecté ou bien est branché sur le mauvais connecteur. Vérifiez le câble modulaire, puis branchez-le sur le connecteur adéquat.

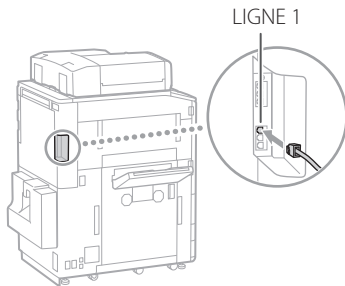

Si vous entendez des instructions audio ou bien si l'appareil ne peut pas se connecter au numéro de fax du destinataire (aucune tonalité de numérotation)

Il se peut qu'il y ait un problème avec le destinataire ou votre opérateur de téléphone. Prenez contact avec le destinataire.

## Si vous ne parvenez pas à transférer des fax

Vérifiez les informations du destinataire de transfert enregistrées dans le carnet d'adresses ou associées aux boutons 1 touche. Si ces informations sont erronées, corrigez-les.

1. Appuyez



2. Appuyez sur [Réglages dest./transf.] ► [Mémoriser les destinations].

### Exemple : Carnet d'adresses

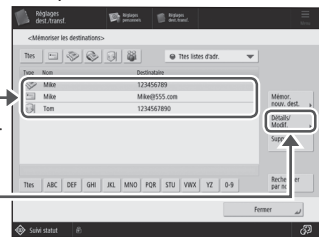

3. Sélectionnez le destinataire.

4. Appuyez

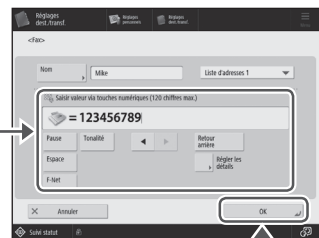

5. Modifiez les informations enregistrées.

6. Appuyez

### REMARQUE

Pour en savoir plus ➔ P.74 "Pour modifier les informations enregistrées"

## Si vous utilisez une ligne optique ou une ligne de téléphonie IP

Selon la qualité de la ligne, des erreurs de communication peuvent survenir. Pour en savoir plus, prenez contact avec votre opérateur téléphonique.

### Réduisez la vitesse de transmission des fax.

Réduire le débit de transmission des fax peut permettre de minimiser les erreurs de communication.

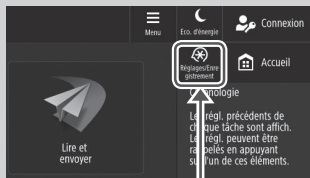

1. Appuyez
2. Appuyez sur [Réglages de fonction] ► [Envoi] ► [Réglages fax] sur l'afficheur tactile.
3. Appuyez sur [Vitesse début TX].
4. Sélectionnez une vitesse inférieure à la vitesse actuelle.

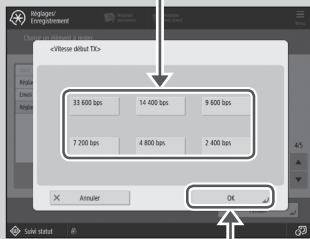

5. Appuyez

### POINT

Vous pouvez aussi définir la vitesse de transmission pour chaque destination à partir des préférences pour le carnet d'adresses ou les boutons 1 touche. Pour en savoir plus ➔ Guide de l'utilisateur

## Si vous ne parvenez pas à recevoir des fax

### Solution 1

Supprimez les documents superflus de la mémoire afin d'augmenter l'espace libre.



1. Appuyez
2. Appuyez sur [Boîte Fax/I-Fax] ► [Boîte mémoire RX] ► [Boîte mémoire RX].
3. Sélectionnez les documents superflus.



4. Appuyez
5. Appuyez sur [Oui].

### Solution 2

Trouvez une solution à l'aide du numéro qui suit la lettre "#".

En cas d'échec de l'envoi ou de la réception d'une télécopie, un numéro suivant la lettre "#" (code d'erreur) s'affiche sur l'afficheur tactile ou dans le rapport de gestion des communications. Vous pouvez trouver la solution à l'aide du code d'erreur.

Contremesures pour chaque code d'erreur

➔ Guide de l'utilisateur

OYRY-OJW

Recherche



Comment utiliser le numéro de recherche

➔ P.93

# Annulation de tâches de copie ou d'impression

## Annulation d'une tâche de copie

### Pour arrêter l'alimentation papier

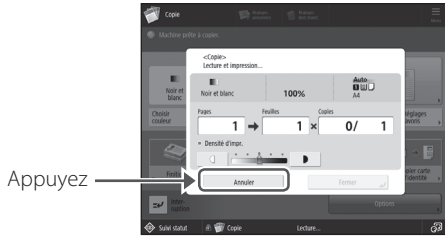

Appuyez

#### POINT

Vous pouvez également arrêter l'alimentation en papier en appuyant sur  Arrêt.

### Pour annuler une tâche de copie en attente de sortie

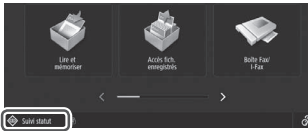

1. Appuyez →
2. Sélectionnez [Copie] dans la liste déroulante.

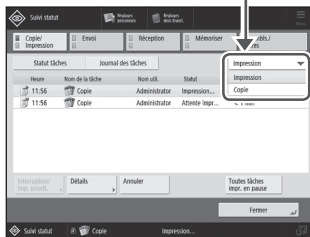

3. Sélectionnez la tâche de copie que vous souhaitez annuler.

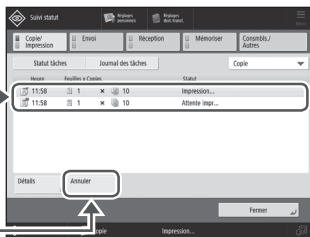

4. Appuyez
5. Appuyez sur [Oui].

## Annulation d'une tâche d'impression

### Système d'exploitation Windows

1. Double-cliquez sur l'icône de l'imprimante, dans l'écran de l'ordinateur.

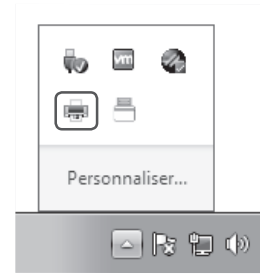

2. Sélectionnez le fichier que vous souhaitez annuler.

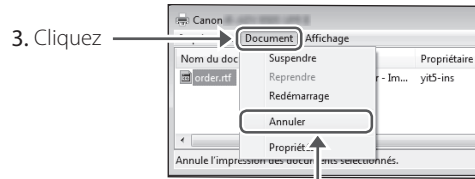

3. Cliquez
4. Sélectionnez [Annuler].

5. Cliquez sur [Oui].

### Pour Mac OS

1. Cliquez sur l'icône de l'imprimante située dans le Dock, dans l'écran de l'ordinateur.



2. Sélectionnez le fichier que vous souhaitez annuler.
3. Cliquez sur [Supprimer].

# Installation du pilote d'imprimante

## Installation du pilote d'imprimante

### CD-ROM/DVD-ROM des logiciels de l'utilisateur

Le CD-ROM/DVD-ROM des logiciels de l'utilisateur fourni avec l'appareil vous permet d'installer facilement le pilote d'imprimante.

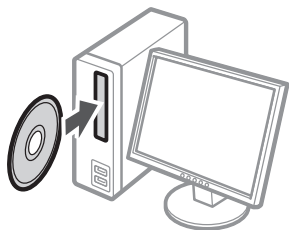

#### **POINT**

Pour en savoir plus sur l'installation du pilote d'imprimante, consultez le guide d'installation du pilote. Ce guide peut être téléchargé ou affiché sur le site Web de Canon (<https://global.canon/>).

### Téléchargement depuis le site Web de Canon

Vous pouvez télécharger le dernier pilote d'imprimante depuis le site Web de Canon (<https://global.canon/>).

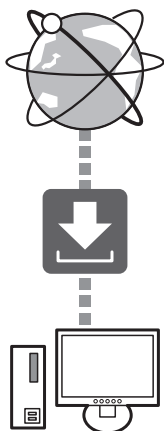

#### **POINT**

Pour en savoir plus sur l'installation du pilote d'imprimante, consultez le guide d'installation du pilote. Ce guide est disponible en téléchargement ou consultable sur la page du site Web de Canon consacrée au pilote d'imprimante.

### Dernières informations de prise en charge par système d'exploitation

Visitez le site Web de Canon (<https://global.canon/>).

### Si le pilote d'imprimante de cet appareil est déjà installé sur votre ordinateur

Selon votre environnement système, il peut se révéler nécessaire de désinstaller l'ancien pilote avant d'installer le nouveau. Pour connaître la procédure de désinstallation, consultez le guide d'installation du pilote.

# Pièces de rechange

## Remplacement de consommables par visionnage d'une vidéo

Lorsqu'un consommable de l'appareil est en fin de vie, un message vous invitant à le remplacer apparaît sur l'afficheur tactile. Remplacez le consommable concerné comme indiqué à l'écran.

1

### Exemple : Cartouche de toner

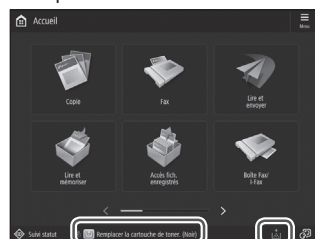

Appuyez

#### POINT

Selon l'état du consommable, un écran comme celui qui est reproduit à l'étape 2 peut s'afficher.

2

Préparez le consommable.



Vérifiez la référence de l'article\*.

\* Cette référence identifie les consommables de marque Canon. Pour une qualité d'impression optimale, nous vous recommandons de n'utiliser que des consommables de marque Canon.

#### REMARQUE

Liste des consommables ➔ P.80

#### Pour vérifier la référence du consommable dans l'écran de fonctionnement normal

1. Appuyez sur Suivi statut.
2. Vérifiez [Consombls./Autres] ▶ [Vérifier les consommables] sur l'afficheur.

3

Remplacez le consommable comme indiqué à l'écran.

Vidéo (montre la procédure de remplacement)

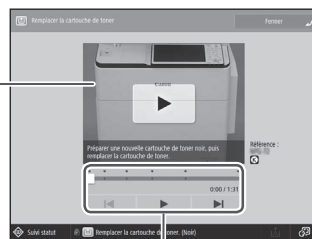





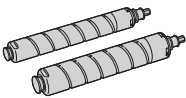

Utilisez ces boutons et la barre pour contrôler la vidéo.

#### POINT

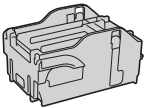
L'écran et les messages peuvent différer selon le consommable.

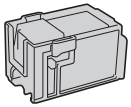
## Liste des consommables

Type	Référence de l'article	Procédure de remplacement Si les instructions vidéo ne vous aident pas à comprendre la procédure de remplacement, consultez le guide de l'utilisateur
Cartouche de toner 	Cartouche de toner Canon authentique <ul style="list-style-type: none"> <li>• Canon C-EXV 52 Toner Black (Noir)</li> <li>• Canon C-EXV 52 Toner Cyan (Cyan)</li> <li>• Canon C-EXV 52 Toner Magenta (Magenta)</li> <li>• Canon C-EXV 52 Toner Yellow (Jaune)</li> </ul>	Remplacement des cartouches de toner ➔ Guide de l'utilisateur <b>OYRY-0H4</b>   Comment utiliser le numéro de recherche ➔ P.93
	Agrafes-X1 Vous pouvez utiliser ceci avec les options suivantes. <ul style="list-style-type: none"> <li>• Module de Finition agrafage-AC</li> <li>• Module de Finition P.A.C.-AC</li> </ul>	Chargement des agrafes (Optionnel) ➔ Guide de l'utilisateur <b>OYRY-0H7</b> 
	Agrafes-Y1 Vous pouvez utiliser ceci avec les options suivantes. Module de Finition P.A.C.-AC	 Comment utiliser le numéro de recherche ➔ P.93

### ATTENTION !

- Evitez de stocker les cartouches de toner à la verticale.
- Stockez les cartouches de toner dans un endroit frais, à l'abri de la lumière directe du soleil. Dans l'environnement idéal, la température ne dépasse pas 30° C ; et l'humidité, 80 %.

### Toners : attention aux contrefaçons

Il existe des toners Canon contrefaits sur le marché. Leur utilisation risque d'affecter la qualité de l'impression ainsi que les performances de la machine. Canon ne pourra être tenu responsable d'aucun dysfonctionnement, accident ou dommage causé par l'utilisation de contrefaçons.

Pour plus d'informations, consulter [global.canon/ctc](http://global.canon/ctc).

### Consommables Canon

Canon ne cesse de proposer des innovations technologiques en ce qui concerne les toners, cartouches et pièces fabriqués par Canon, spécialement conçus pour être utilisés sur les machines multifonctions de Canon.

Les nouvelles technologies avancées de Canon permettent d'obtenir des performances et des volumes d'impression optimaux, ainsi que des tirages de qualité. Par conséquent, l'utilisation des consommables Canon est recommandée pour les machines Canon multifonctions.





# Un écran d'erreur s'affiche

## Un message d'erreur s'affiche

Si une erreur survient pendant la lecture ou l'impression ou bien si un problème de connexion ou de réglage réseau se produit, un message apparaît sur l'afficheur tactile ou l'IU distante.

### Afficheur tactile

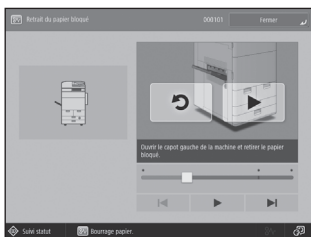

### IU distante

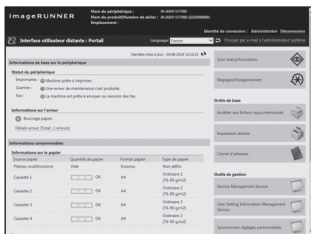

Pour obtenir une explication de chaque message et une solution, consultez le guide de l'utilisateur.

Contremesures pour chaque message ➔ **Guide de l'utilisateur**

**CMEM-TBM**

**Recherche**



Comment utiliser le numéro de recherche

➔ **P.93**

## Si le message "Contactez votre service après-vente" s'affiche

Si l'appareil rencontre un dysfonctionnement, un message d'erreur apparaît vous demandant de contacter le service après-vente. Suivez la procédure ci-après.

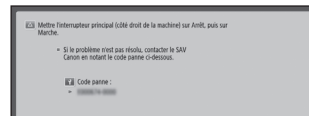

### 1 Redémarrez l'appareil.

Actionnez l'interrupteur d'alimentation pour arrêter l'appareil. Patientez au moins 10 secondes après que le témoin d'alimentation électrique principale s'est éteint, puis remettez l'appareil en marche.

#### **ATTENTION !**

- L'arrêt de l'appareil a pour effet de supprimer les données en attente d'impression.

### 2 Si le message ne disparaît pas, suivez la procédure ci-après pour prendre contact avec le service après-vente.

1. Notez le numéro de code d'erreur affiché à l'écran.

#### **POINT**

Il peut y avoir plusieurs numéros de code affichés.

2. Arrêtez l'appareil, puis débranchez la fiche de la prise secteur.
3. Contactez le service après-vente.

#### **ATTENTION !**

Pour toutes demandes, munissez-vous des informations suivantes :

- Nom du produit
- Distributeur auprès duquel vous avez acheté l'appareil
- Détails de votre problème (comme ce que vous avez fait et ce qui est arrivé en résultat)
- Numéro de code affiché à l'écran

## Si le bouton [Mode Fnctns limitées] s'affiche

Vous pouvez utiliser l'appareil avec les fonctions limitées avant la résolution du problème.

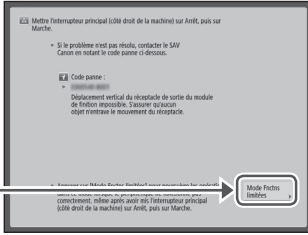

1. Appuyez
2. Appuyez sur [Oui] pour redémarrer l'appareil.

L'appareil bascule en mode de fonctions limitées.

Une fois le problème résolu, le message [Appeler le service après-vente.] disparaît de la partie inférieure gauche de l'écran.

Si le message demandant de contacter votre revendeur agréé Canon local s'affiche ➔ **Guide de l'utilisateur**

OYAS-OKO

Recherche



Comment utiliser le numéro de recherche

➔ P.93

## POINT

Lorsque vous sélectionnez une fonction visée par le mode de fonctions limitées, l'écran suivant s'affiche.



Appuyez sur **Accueil** pour revenir sur la page d'accueil, puis sélectionnez une autre fonction.

Si le message "Contactez votre service après-vente" s'affiche

# Index illustré

Cette section vous permet d'identifier facilement l'appellation d'une pièce et d'obtenir la page à laquelle elle est décrite.

## Unité principale

Unité principale

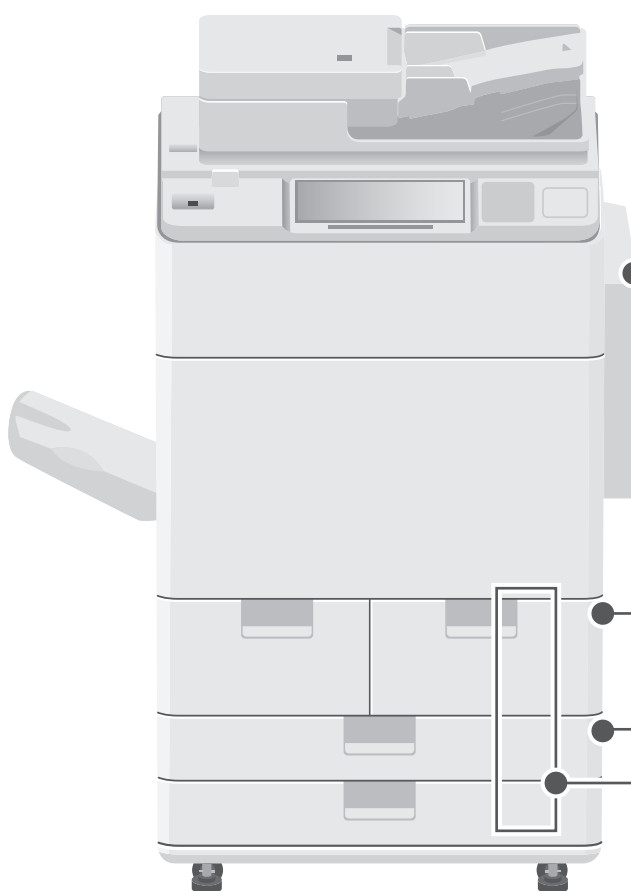

Étiquette de format papier ➔ P.54

Fixez l'étiquette du format de papier de sorte à ce qu'elle soit alignée horizontalement avec le code de numéro de cassette.

A environ 5 mm

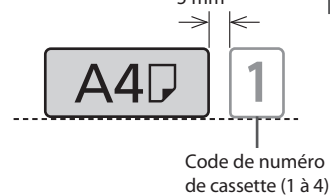

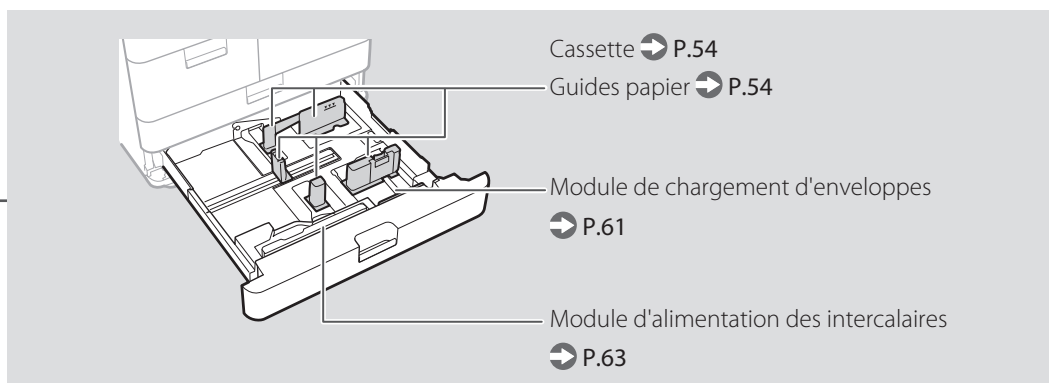
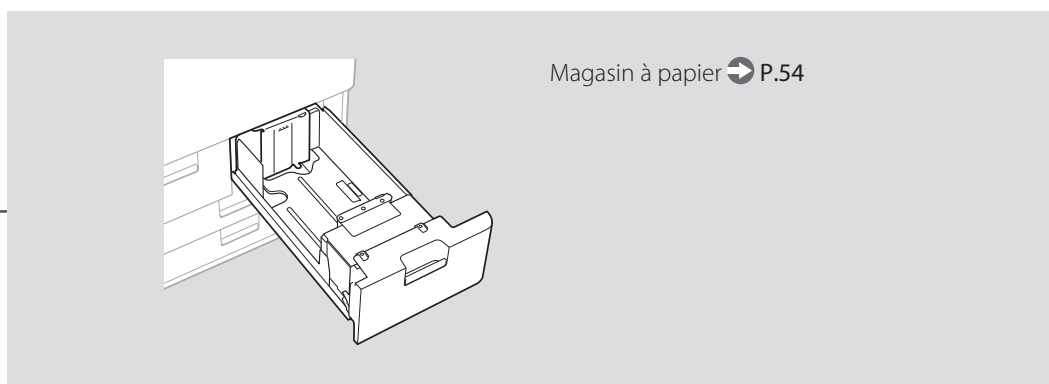
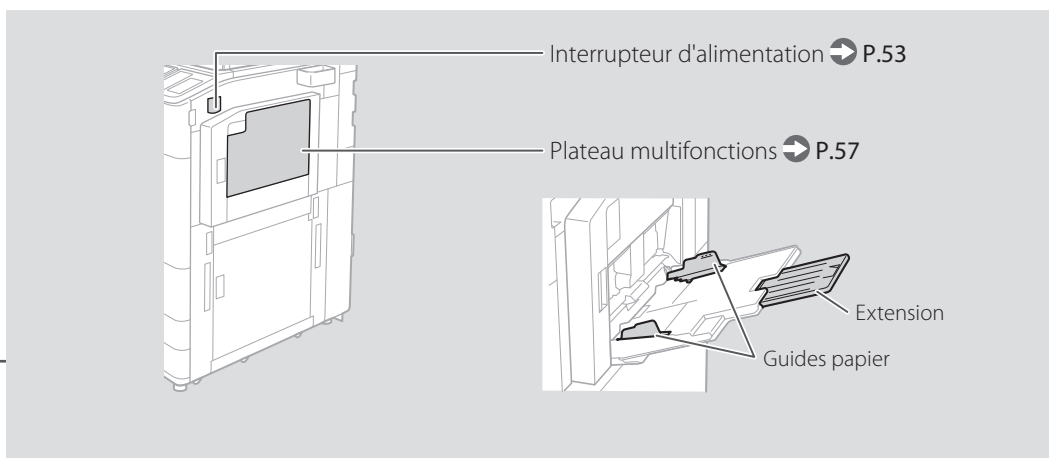

# Index illustré

## Panneau de commande

Panneau de commande

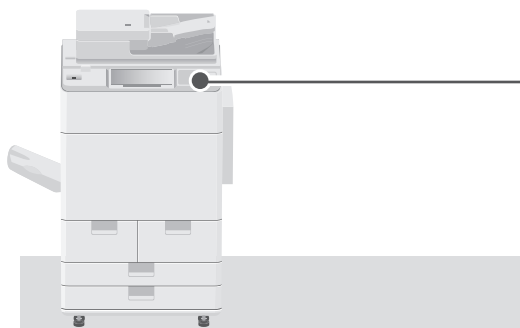

### ■ Ecran d'accueil

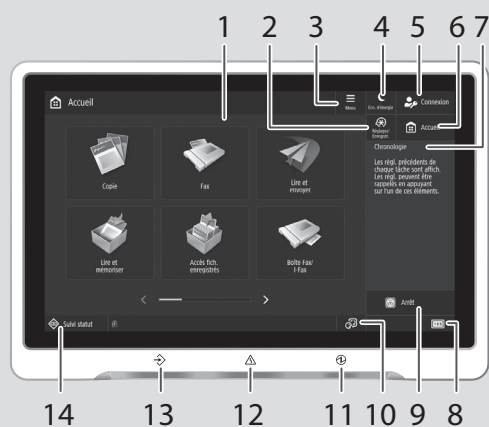

### ■ Clavier numérique à l'écran



#### 1 Afficheur tactile ➔ P.52

Cet afficheur présente les écrans de réglage et les messages. Touchez cet afficheur pour effectuer un réglage ou exécuter une commande.

#### 2 [Réglages/Enregistr.] ➔ P.56

Appuyez sur cette touche pour effectuer des réglages ou un enregistrement.

#### 3 [Menu]

Personnalisez l'écran, par exemple en réorganisant les boutons ou en créant des touches de raccourci.

#### 4 [Eco. d'énergie] ➔ P.52

Appuyez sur pour mettre l'appareil en mode veille.

#### 5 [Connexion]/[Déconnexion]

Appuyez sur cette touche pour vous connecter ou vous déconnecter (si un service d'authentification a été déployé). Lorsque vous êtes connecté, le nom de l'utilisateur connecté s'affiche.

## 6 [Accueil] ➔ P.66

Appuyez sur cette touche pour afficher l'écran d'accueil.

## 7 [Chronologie]

Affiche un journal pour les paramètres spécifiés dans Copier/Lire et envoyer.

## 8 [Informations de compteur/périphérique]

Appuyez sur cette touche pour obtenir sur l'afficheur tactile le décompte des opérations de copie et d'impression.

## 9 [Arrêt] ➔ P.73

Appuyez sur cette touche pour arrêter l'opération en cours.

## 10 [Changer langue/clavier]

Langue d'affichage/écran de commutation du clavier.

## 11 [Témoin Alimentation électrique principale] ➔ P.52

Ce témoin s'allume lorsque l'appareil est en marche.

## 12 [Témoin Erreur]

Ce témoin clignote ou s'allume si l'appareil rencontre une erreur.

※ Si le témoin Erreur émet une lumière rouge fixe, prenez contact avec votre revendeur agréé Canon.

## 13 [Témoin Traitement/Données]

- Ce témoin clignote lorsque l'appareil fonctionne.
- Ce témoin s'allume lorsque l'appareil attend une commande.

## 14 [Suivi statut] ➔ P.68

Appuyez sur cette touche pour consulter le statut d'une tâche ou annuler une tâche.

## 15 Clavier numérique

Utilisez ce clavier pour saisir des valeurs numériques.

## 16 [Réinitialiser]

Appuyez sur cette touche pour annuler les réglages et rétablir les réglages précédents.

## 17 [Début]

Appuyez sur cette touche pour démarrer une opération (ou une lecture de données).

## 18 [Effacer]

Appuyez sur cette touche pour supprimer les valeurs ou caractères saisis.

Si votre appareil est équipé du panneau de commande vertical, utilisez ce panneau de commande vertical.

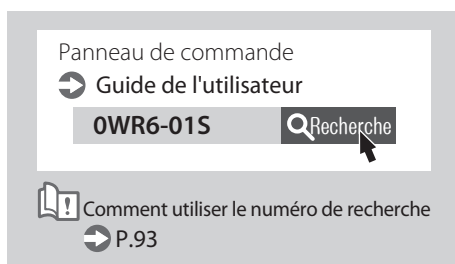

# Annexe

## Consignes de sécurité importantes

Ce chapitre décrit des consignes de sécurité importantes pour la prévention des blessures des utilisateurs de cet appareil et autres ainsi que des dommages aux biens. Lisez ce chapitre avant d'utiliser l'appareil et suivez les instructions pour l'utiliser correctement. N'effectuez aucune opération non décrite dans ce manuel. Canon ne peut être tenu responsable des dommages résultant d'opérations non décrites dans ce manuel, d'une utilisation incorrecte ou de réparations ou modifications ayant pas été effectuées par Canon ou une tierce partie agréée par Canon. Une opération ou une utilisation incorrecte de cet appareil pourrait provoquer des blessures et/ou des dommages nécessitant d'importantes réparations qui pourraient ne pas être couvertes par votre garantie limitée.

### ⚠ AVERTISSEMENT

Avertissement concernant les opérations susceptibles de représenter un danger de mort ou de provoquer des blessures si les instructions ne sont pas respectées. Ces recommandations sont à respecter rigoureusement.

### ⚠ ATTENTION

Point important concernant les opérations susceptibles de provoquer des blessures si les instructions ne sont pas respectées. Ces recommandations sont à respecter rigoureusement.

### 📌 IMPORTANT

Point important concernant le fonctionnement. A lire attentivement pour bien utiliser la machine et éviter de l'endommager ou de causer des dommages matériels.

### Installation

Pour utiliser l'appareil en toute sécurité et sans difficulté, lisez soigneusement les précautions suivantes et installez-le dans un endroit approprié.

### ⚠ AVERTISSEMENT

**Ne l'installez pas dans un endroit où un incendie ou un choc électrique pourrait survenir**

- Un endroit où les fentes de ventilation sont bloquées (trop proche de murs, lits, canapés, tapis ou objets semblables)
- Un endroit humide ou poussiéreux
- Un endroit exposé à la lumière directe du soleil ou à l'extérieur
- Un endroit soumis à des températures élevées
- Un endroit exposé à des flammes découvertes
- A proximité d'alcool, de diluants pour peinture ou d'autres substances inflammables

### Autres avertissements

- Ne branchez pas de câbles non homologués sur cet appareil. Cela pourrait provoquer un incendie ou un choc électrique.
- Ne posez pas de colliers ou autres objets métalliques, ou de récipients remplis de liquide sur l'appareil. Si des corps étrangers entrent en contact avec les parties électriques situées à l'intérieur de l'appareil, cela pourrait provoquer un incendie ou un choc électrique.
- Si une substance étrangère tombe à l'intérieur de l'appareil, débranchez la fiche d'alimentation de la prise secteur et contactez votre distributeur agréé Canon.

### ⚠ ATTENTION

**Ne procédez pas l'installation dans les endroits suivants**

L'appareil pourrait tomber et provoquer des blessures.

- Un endroit instable
- Un endroit soumis à des vibrations

**Pieds de nivellement (uniquement pour les produits avec pieds de nivellement)**

Ne retirez pas les pieds de nivellement de l'appareil une fois celui-ci installé car il risquerait de tomber ou de se renverser, entraînant des blessures corporelles.

### 📌 IMPORTANT

**Ne procédez pas l'installation dans les endroits suivants**

Cela pourrait endommager l'appareil.

- Un endroit soumis à des températures et une humidité extrêmes, basses ou élevées
- Un endroit soumis à d'importantes variations de température ou d'humidité
- Un endroit à proximité d'un équipement générant des ondes magnétiques ou électromagnétiques
- Un laboratoire ou un endroit où des réactions chimiques se produisent
- Un endroit exposé à des gaz corrosifs ou toxiques
- Un endroit qui pourrait se déformer sous le poids de l'appareil ou un endroit où l'appareil est susceptible de s'enfoncer (un tapis, etc.)

### Évitez les endroits mal aérés

Cet appareil génère une petite quantité d'ozone et d'autres émissions en fonctionnement normal. Ces émissions ne sont pas nocives pour la santé. Toutefois, pourriez en noter la présence pendant une utilisation prolongée ou lors de travaux de production volumineux dans des pièces mal aérées. Pour maintenir un environnement de travail confortable, il est recommandé que la pièce de travail de l'appareil soit aérée de manière appropriée. Évitez également les endroits où les personnes seraient exposées à des émissions provenant de l'appareil.

**Ne procédez pas à l'installation dans un endroit où se forme de la condensation**

Des gouttes d'eau (condensation) pourraient se former à l'intérieur de l'appareil lorsque la pièce où il est installé est rapidement chauffée, et lorsque l'appareil est déplacé d'un endroit frais sec dans un endroit chaud ou humide.

L'utilisation de l'appareil dans ces conditions pourrait provoquer des bourrages de papier, une mauvaise qualité d'impression ou endommager l'appareil. Laissez l'appareil s'adapter à la température et à l'humidité ambiantes pendant au moins 2 heures avant usage.

**Évitez d'installer l'appareil à proximité d'ordinateurs ou d'autres équipements électroniques de précision.**

Les interférences électriques et les vibrations générées par l'appareil lors de l'impression peuvent nuire au bon fonctionnement de ce type d'équipement.

**Évitez d'installer l'appareil à proximité de téléviseurs, de radios ou d'équipements électroniques similaires.**

L'appareil peut interférer avec la réception des signaux son et image.

Insérez la fiche d'alimentation dans une prise de courant dédiée et laissez autant d'espace que possible entre l'appareil et les autres équipements électroniques.

### Détecteur de mouvement

Les circonstances décrites ci-dessous peuvent interférer avec le bon fonctionnement du détecteur de mouvement.

- Un objet est placé près du détecteur de mouvement.
- L'appareil est installé à un endroit où circulent régulièrement des personnes et des objets.
- Un autre détecteur, par exemple un détecteur de lumière, est utilisé à proximité.
- Des ultrasons sont générés dans les environs.

Si il vous semble que le détecteur de mouvement fonctionne anormalement, modifiez la sensibilité sous [Réglages/Enregistrement] > [Préférences] > [Réglages horloge/énergie] > [Utiliser capteur de mouvement] > [Sensibilité capteur].

**A des altitudes de 3 000 m au-dessus du niveau de la mer ou plus**

Il est possible que les appareils dotés d'un disque dur ne fonctionnent pas correctement s'ils sont utilisés à haute altitude, à savoir à partir d'environ 3 000 mètres au-dessus du niveau de la mer.

**Connexion de la ligne téléphonique (Uniquement pour les produits avec une fonction fax)**

Cet appareil est conforme aux normes des lignes téléphoniques analogiques, et peut être raccordé à un réseau téléphonique public commuté (RTPC). Raccordez l'appareil à une ligne téléphonique numérique ou à une ligne téléphonique dédiée pour nuire au fonctionnement normal de l'appareil et l'endommager. Veillez à vérifier le type de ligne téléphonique avant de raccorder l'appareil. Avant de raccorder l'appareil sur une ligne en fibres optiques ou une ligne de téléphonie IP, contactez le fournisseur de services.

**Si vous utilisez une connexion réseau (LAN) sans fil (uniquement pour les produits avec une fonction réseau sans fil)**

- Installez l'appareil à une distance de 50 m au maximum du routeur de réseau sans fil.
- Dans la mesure du possible, procédez à l'installation dans un endroit où la communication n'est pas bloquée par des objets perturbateurs. Le signal pourrait être dégradé lorsqu'il traverse des murs ou des sols.
- Tenez l'appareil aussi éloigné que possible des téléphones numériques sans fil, des fours à micro-ondes et autres équipements émettant des ondes radio.
- Ne pas utiliser à proximité d'un équipement médical. Les ondes radio émises par l'appareil pourraient interférer avec l'équipement médical et provoquer des dysfonctionnements et des accidents.

**Si le bruit généré lors du fonctionnement vous gêne**

Selon les conditions d'utilisation et le mode de fonctionnement, il est recommandé d'installer l'appareil dans une autre pièce si le bruit vous gêne.

### Déplacement de l'appareil

Si vous souhaitez déplacer l'appareil, même à un emplacement situé au même étage de votre bâtiment, contactez au préalable votre revendeur Canon agréé. N'essayez pas de déplacer l'appareil vous-même.

### Alimentation

#### ⚠ AVERTISSEMENT

- Utilisez uniquement une alimentation conforme aux exigences de tension spécifiées. Sinon, cela pourrait provoquer un incendie ou un choc électrique.
- L'appareil doit être connecté à une prise de courant dotée d'une mise à la terre à l'aide du cordon d'alimentation fourni.



- N'utilisez pas un autre cordon d'alimentation que celui fourni, car cela pourrait provoquer un incendie ou un choc électrique.
- Le cordon d'alimentation fourni est destiné à être utilisé avec cette machine. Ne pas le raccorder à un autre périphérique.
- Vous ne devez pas modifier, tirer, courber excessivement ou effectuer toute autre action qui pourrait endommager le cordon d'alimentation. Ne posez pas d'objets lourds sur le cordon d'alimentation. Le fait d'endommager le cordon pourrait provoquer un incendie ou un choc électrique.
- Ne branchez et ne débranchez pas la fiche d'alimentation avec les mains humides, car cela pourrait provoquer un choc électrique.
- N'utilisez pas de rallonge ou de multiprises avec l'appareil. Cela pourrait provoquer un incendie ou un choc électrique.
- N'enroulez pas le cordon d'alimentation et n'y faites pas de nœud, car cela pourrait provoquer un incendie ou un choc électrique.
- Insérez à fond la fiche d'alimentation dans la prise secteur. Sinon, cela pourrait provoquer un incendie ou un choc électrique.
- Retirez complètement la fiche d'alimentation de la prise secteur lors d'un orage. Sinon, cela pourrait provoquer un incendie, un choc électrique ou endommager l'appareil.
- Assurez-vous que l'alimentation de l'appareil est sûre et que sa tension est stable.
- Tenez le cordon d'alimentation à l'écart de toute source de chaleur ; sinon, cela pourrait faire fondre le revêtement du cordon d'alimentation et provoquer un incendie ou un choc électrique.

#### Évitez les situations suivantes :

Si vous appliquez une tension excessive sur la partie de connexion du cordon d'alimentation, cela pourrait l'endommager ou les fils situés à l'intérieur de l'appareil pourraient se débrancher. Cela pourrait provoquer un incendie.

- Branchements et débranchements fréquents du cordon d'alimentation.
- Trébucher sur le cordon d'alimentation.
- Le cordon d'alimentation est courbé à proximité de la partie branchée et un stress continu est appliqué sur la prise secteur ou la partie branchée.
- Application d'une force excessive sur la fiche d'alimentation.

#### ⚠ ATTENTION

Installer cette machine à proximité d'une prise secteur et laisser un dégagement suffisant autour de la prise secteur afin qu'il soit facile de débrancher la machine en cas d'urgence.

#### 🔑 IMPORTANT

##### Raccordement de l'alimentation

- Ne raccordez pas le cordon d'alimentation à un système d'alimentation sans coupure. Cela pourrait provoquer un dysfonctionnement ou endommager l'appareil en cas de panne de courant.
- Si vous branchez cet appareil sur une prise secteur à plusieurs entrées, n'utilisez pas les prises restantes pour raccorder d'autres appareils.
- Ne branchez pas le cordon d'alimentation sur la prise secteur auxiliaire d'un ordinateur.

##### Autres précautions

Des perturbations électriques pourraient provoquer un dysfonctionnement ou une perte de données au niveau de cet appareil.

## Manipulation

### ⚠ AVERTISSEMENT

- Débranchez immédiatement la fiche d'alimentation de la prise secteur et contactez un distributeur agréé Canon si l'appareil émet des bruits ou une odeur inhabituels, ou s'il génère de la fumée ou une chaleur excessive. Continuer à l'utiliser dans ces conditions pourrait provoquer un incendie ou un choc électrique.
- Ne démontez et ne modifiez pas cet appareil. Il existe des composants sous haute tension et température élevée à l'intérieur de l'appareil. Leur démontage ou modification pourrait provoquer un incendie ou un choc électrique.
- Placer l'appareil à un endroit où les enfants ne pourront pas entrer en contact avec le cordon d'alimentation, d'autres câbles ou équipement et pièces électriques à l'intérieur de l'appareil. Sinon, cela pourrait être à l'origine d'accidents imprévus.
- N'utilisez pas d'aérosols inflammables à proximité de cet appareil. Si des substances inflammables entrent en contact avec les pièces électriques situées à l'intérieur, cela pourrait provoquer un incendie ou un choc électrique.
- Lorsque vous déplacez l'appareil, veillez à couper son alimentation, puis à débrancher la fiche d'alimentation et les câbles d'interface. Sinon, vous pourriez les endommager et provoquer un incendie ou un choc électrique.
- Lors du branchement ou du débranchement d'un câble USB alors que la fiche d'alimentation est branchée sur une prise secteur, ne touchez pas la partie métallique du connecteur car vous pourriez subir un choc électrique.

### Si vous utilisez un stimulateur cardiaque

Cet appareil génère un flux magnétique et des ondes ultrasonores de faible niveau. Si vous utilisez un stimulateur cardiaque et ressentez des anomalies, éloignez-vous de cet appareil et consultez immédiatement votre médecin.

### ⚠ ATTENTION

- Ne posez pas d'objets lourds sur l'appareil, car leur chute risquerait de vous blesser.
- Pour des raisons de sécurité, débranchez la fiche d'alimentation si l'appareil ne doit pas être utilisé pendant une période prolongée.
- Soyez prudent lorsque vous ouvrez et fermez les capots afin d'éviter de vous blesser les mains.
- Tenez les mains et les vêtements à l'écart des rouleaux de la zone de sortie. Si les rouleaux happent vos vêtements ou vos mains, cela pourrait provoquer des blessures corporelles.
- L'intérieur de l'appareil et la fente de sortie sont très chauds pendant et juste après l'utilisation. Évitez tout contact avec ces zones pour ne pas vous brûler. En outre, comme le papier imprimé peut être chaud juste après son impression soyez prudent lorsque vous le manipulez. Sinon, vous pourriez vous brûler.

### Chargeur (uniquement pour les produits dotés d'un chargeur)

- N'appuyez pas fortement sur le chargeur lorsque vous utilisez la vitre d'exposition pour effectuer des copies de livres épais. Cela pourrait endommager la vitre d'exposition et provoquer des blessures corporelles.
- Fermez doucement le chargeur en prenant soin de ne pas vous coincer les mains, car cela pourrait provoquer des blessures.
- Veillez à ne pas poser les mains ou les doigts dans le chargeur. Sinon, vous pourriez vous blesser.

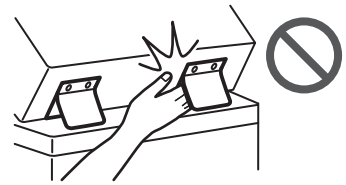

### Module de finition (uniquement pour les produits avec un module de finition)

- Ne pas placer la main sur la partie du réceptacle où s'effectue l'agrafage (près des rouleaux) et faire particulièrement attention aux agrafes pointues, sous peine de se blesser.

### Cassette (uniquement pour les produits avec une cassette)

- N'introduisez pas les mains dans la machine lorsque la cassette est retirée : vous risqueriez de vous blesser.

### Touche Economie d'énergie (uniquement pour les produits avec une touche Economie d'énergie)

- Appuyez sur  (Economie d'énergie) par sécurité lorsque l'appareil n'est pas utilisé pendant une période prolongée, par exemple la nuit. En outre, coupez l'interrupteur d'alimentation principal et débranchez le cordon d'alimentation pour des raisons de sécurité si l'appareil ne doit pas être utilisé pendant une période prolongée, par exemple pendant des jours de vacances consécutifs.

### Sécurité relative au laser

Ce produit est confirmé comme produit laser de classe 1, conformément aux normes IEC60825-1:2014 et EN60825-1:2014.

CLASS 1 LASER PRODUCT  
LASER KLASSE 1  
APPAREIL À LASER DE CLASSE 1  
APPARECCHIO LASER DI CLASSE 1  
PRODUCTO LÁSER DE CLASE 1  
APARELHO A LASER DE CLASSE 1  
LUOKAN 1 LASER-TUOTE  
LASERPRODUKT KLASSE 1

Le faisceau laser peut être nocif pour le corps humain. Comme le rayonnement émis à l'intérieur du produit est entièrement confiné dans des logements de protection et des capots externes, le faisceau laser ne peut pas s'échapper de l'appareil, quelle que soit l'opération effectuée par l'utilisateur. Lisez les remarques et les instructions suivantes pour plus de sécurité.

- N'ouvrez jamais de capots autres que ceux indiqués dans les manuels de cet appareil.
- Vous pourriez vous blesser les yeux si le faisceau laser s'échappait et y pénétrait.
- Utiliser d'autres commandes, réglages ou procédures que celles spécifiées dans le présent manuel pourrait entraîner un risque d'exposition au rayonnement.

# Annexe

## Consignes de sécurité du laser

Annexe

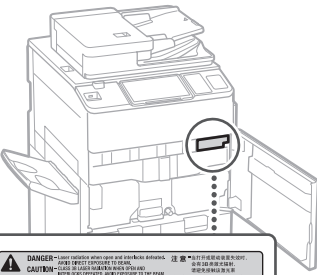
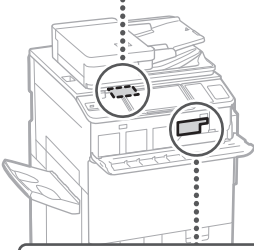

## Unité de fixation

Lors du retrait du papier coincé ou lors de l'inspection de l'intérieur de la machine, ne vous exposez pas à la chaleur dégagée par l'unité de fixation et ses environs pendant une période prolongée. Cela pourrait provoquer des brûlures à basse température, même si vous n'avez pas touché directement l'unité de fixation et ses environs.

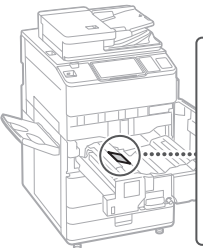

### IMPORTANT

- Suivez les instructions de précaution sur les étiquettes et similaires trouvés sur cette machine.
- Ne soumettez pas l'appareil à des chocs ou des vibrations violents.
- Ne forcez pas pour ouvrir ou fermer les portes, les capots et d'autres parties. Cela pourrait endommager l'appareil.
- Ne coupez pas le principal interrupteur d'alimentation et n'ouvrez pas les capots lorsque l'appareil est en cours de fonctionnement. Cela pourrait provoquer des bourrages de papier.
- Utilisez un câble modulaire d'une longueur inférieure à 3 mètres.
- Utilisez un câble USB d'une longueur inférieure à 3 mètres.

### Symboles relatifs à la sécurité

- | Interrupteur d'alimentation : Position "MARCHE"
- Interrupteur d'alimentation : Position "ARRÊT"
- ⏻ Interrupteur d'alimentation : Position "VEILLE"
- ⏻ Commutateur à poussoir ■ "MARCHE" ■ "ARRÊT"
- ⏻ Borne de protection avec mise à la terre
- ⚠ Tension dangereuse à l'intérieur. Ne pas ouvrir les capots autres que ceux indiqués.
- ⚠ ATTENTION : surface chaude. Ne pas toucher.
- ⏻ Equipement de classe II
- ⚠ Pièces mobiles : tenir les parties du corps à l'écart des pièces mobiles
- ⚠ ATTENTION : Il existe un risque d'électrisation.
- ⏻ Retirez toutes les fiches de la prise électrique.
- ⚠ L'appareil présente des arêtes coupantes.
- ⚠ Tenez-vous à l'écart des arêtes coupantes.

### [REMARQUE]

Il est possible que certains des symboles ne soient pas apposés en fonction du produit.

### Maintenance et inspections

Nettoyez périodiquement cet appareil. Si de la poussière s'accumule, il pourrait ne pas fonctionner correctement. Lors du nettoyage, veillez à respecter les points suivants. En cas de problème, reportez-vous à la section "Résolution des problèmes" du guide de l'utilisateur.

### AVERTISSEMENT

- Avant le nettoyage, coupez l'alimentation et débranchez la fiche d'alimentation de la prise secteur. Sinon, cela pourrait provoquer un incendie ou un choc électrique.
- Débranchez périodiquement la fiche d'alimentation et nettoyez-la à l'aide d'un chiffon sec afin d'éliminer la poussière et la crasse. La poussière accumulée peut absorber l'humidité de l'air et provoquer un incendie si elle entre en contact avec l'électricité.
- Utilisez un chiffon humide bien essoré pour nettoyer l'appareil. Trempez les chiffons de nettoyage uniquement dans de l'eau. N'utilisez aucune substance inflammable telle que de l'alcool, de la benzine ou du diluant à peinture. Ne pas utiliser de mouchoirs ou de serviettes en papier. Si ces substances entrent en contact avec les parties électriques à l'intérieur de l'appareil, elles peuvent générer de l'électricité statique ou provoquer un incendie ou un choc électrique.
- Vérifiez périodiquement le cordon et la fiche d'alimentation pour rechercher d'éventuels dommages. Vérifiez que l'appareil ne

comporte pas de rouille, de bosses, de rayures, de fissures ou qu'il ne génère pas de chaleur excessive. L'utilisation d'un équipement mal entretenu pourrait provoquer un incendie ou un choc électrique.

### ATTENTION

- L'intérieur de l'appareil possède des composants sous haute température et haute tension. Le fait de toucher ces composants pourrait provoquer des brûlures. Ne touchez aucune pièce de l'appareil qui n'est pas indiquée dans le manuel.
- Lors du chargement du papier ou de l'élimination d'un bourrage de papier, veillez à ne pas couper les mains avec les bords du papier.

## Consommables

### AVERTISSEMENT

- Ne jetez pas les cartouches de toner ou les réceptacles de toner usagé dans une flamme nue, ne les stockez pas et n'utilisez pas de papier d'impression/de copie dans un endroit exposé aux flammes. Cela pourrait les enflammer et causer des brûlures ou un incendie.
- En cas de renversement accidentel de toner, rassembler avec précaution les particules de toner ou les enlever à l'aide d'un chiffon doux humide de façon à en éviter l'inhalation. Ne jamais utiliser un aspirateur non équipé d'un dispositif de protection contre les explosions de poussières pour nettoyer le toner renversé. Cela peut entraîner un dysfonctionnement de l'aspirateur ou une explosion de poussières due à une décharge électrostatique.

### ATTENTION

- Conservez le toner et les autres consommables hors de la portée des jeunes enfants. Si ces éléments sont ingérés, consultez immédiatement un médecin.
- Si du toner entre en contact avec vos vêtements ou votre peau, rincez-les immédiatement à l'eau. N'utilisez pas d'eau tiède, car cela pourrait causer une fixation du toner et une tache permanente.
- Ne démontez pas la cartouche de toner, car cela pourrait faire en sorte que le toner sorte et pénètre dans vos yeux ou votre bouche. Si du toner pénètre dans les yeux ou la bouche, lavez-les immédiatement à l'eau froide et consultez immédiatement un médecin.
- Si du toner s'échappe de la cartouche de toner, veillez à ne pas en ingérer ni à le laisser toucher directement votre peau. Si le toner touche votre peau, nettoyez-la à l'eau et au savon. Si votre peau est toujours irritée après le lavage ou si vous ingérez du toner, consultez immédiatement un médecin.
- Veillez à ne pas le laisser tomber lorsque vous retirez le réceptacle de toner usagé. Cela peut entraîner des blessures.

### IMPORTANT

- Stockez les cartouches de toner dans un endroit frais, à l'abri de la lumière directe du soleil.

## Remarque

### Nom du produit

Les règles de sécurité exigent que le nom du produit soit enregistré. Dans certaines régions où ce produit est vendu, le ou les noms suivants entre parenthèses ( ) peuvent être enregistré à la place.

imageRUNNER ADVANCE DX C7780i (F168600)  
imageRUNNER ADVANCE DX C7770i/C7765i (F168603)

### Exigences CEM de la directive CE

Cet équipement est conforme aux exigences essentielles de CEM de la directive CE. Nous déclarons que le présent produit est conforme aux exigences CEM de la directive CE de l'entrée secteur nominale de 230 V, 50 Hz, bien que l'entrée nominale du produit soit de 220 à 240 V, 50/60 Hz. L'utilisation d'un câble blindé est nécessaire pour la conformité aux exigences techniques CEM de la directive CE.

### Directives sur les batteries et DEEE de l'UE

Vous pouvez consulter les informations sur les directives sur les batteries et DEEE dans le dernier Guide de l'utilisateur (manuel HTML) sur le site Web Canon (<https://oip.manual.canon/>).

### Wireless LAN Regulatory Information

**Regulatory information for users in Jordan**  
imageRUNNER ADVANCE DX C7780i/C7770i/C7765i includes approved Wireless LAN Module (Model name: FM1M944).  
Contains Wireless LAN Module approved by TRC/LPD/2015/5

### Regulatory information for users in UAE

imageRUNNER ADVANCE DX C7780i/C7770i/C7765i includes approved Wireless LAN Module (Model name: FM1M944).

TRA

REGISTERED No: ER38576/15

DEALER No: DA39360/15

## RE Directive

(Only for European radio equipment)

### RE Declaration of Conformity

**French (FR)** Le soussigné, Canon Inc., déclare que le présent équipement est conforme à la Directive 2014/53/UE.

Le texte complet de la déclaration UE de conformité est disponible à l'adresse internet suivante :

<http://www.canon-europe.com/ce-documentation>  
Spécifications LAN sans fil  
Bande(s) de fréquence: 2412-2472 MHz  
Puissance maximale de radiofréquence: 18,21 dBm

### Limitations légales quant à l'utilisation de votre produit et à l'utilisation des images

L'utilisation de votre produit pour numériser, imprimer ou reproduire de quelque manière que ce soit certains documents, ainsi que l'utilisation des images numérisées, imprimées ou reproduites par votre produit peuvent être interdites par la loi et peuvent engager votre responsabilité civile et/ou pénale. Une liste non exhaustive de ces documents est présentée ci-dessous. Cette liste est uniquement fournie à titre de guide. Si vous n'êtes pas certain de la légalité de l'utilisation de votre produit pour numériser, imprimer ou reproduire un document

particulier, et/ou de l'utilisation des images numérisées, imprimées ou reproduites, vous pouvez consulter à l'avance votre conseiller législatif pour information.

- Papier-monnaie
- Chèques de voyage
- Mandats postaux
- Bons de nourriture
- Certificats de dépôt
- Passeports
- Timbres postaux (annulés ou non)
- Documents d'immigration
- Badges ou insignes d'identification
- Timbres de revenus internes (annulés ou non)
- Papiers de traite ou de service sélectif
- Obligations ou autres certifications de dette
- Chèques ou traites émis par les organismes gouvernementaux
- Certificats d'actions
- Permis de véhicule motorisé et certificats de titres
- Œuvres sous droits d'auteur/œuvre d'art sans autorisation du propriétaire des droits d'auteur

### Avis de non-responsabilité

- Les informations contenues dans le présent document sont soumises à modifications sans préavis.
- À L'EXCEPTION DE LA GARANTIE CH-INCLUDE, CANON INC. NE FOURNIT AUCUNE AUTRE GARANTIE QUELCONQUE AVEC CETTE MACHINE, EXPLICITE OU IMPLICITE, Y COMPRIS MAIS NON LIMITÉE À TOUTE GARANTIE DE COMMERCIALISATION, DE VALEUR COMMERCIALE, D'ADÉQUATION À UN USAGE PARTICULIER OU DE CONTREFAÇON. CANON INC. NE POURRA PAS ÊTRE TENU POUR RESPONSABLE DES DOMMAGES DIRECTS, SECONDAIRES OU INDIRECTS DE QUELQUE NATURE QUE CE SOIT, NI MÊME DES PERTES OU DES FRAIS RÉSULTANT DE L'EMPLOI DE CE MATÉRIEL.

## A propos du présent manuel

### Ecrans

Les écrans de l'afficheur tactile utilisés dans ce manuel sont ceux pris lorsque l'imageRUNNER ADVANCE DX C7780i est doté des équipements optionnels suivants :

- Réceptacle-R
- Carte FAX (Super G3)

Veillez noter que les fonctions qui ne peuvent pas être utilisées selon le modèle ou les options n'apparaissent pas sur l'afficheur tactile.

### Illustrations

Les illustrations utilisées dans ce manuel sont celles affichées lorsque l'imageRUNNER ADVANCE DX C7780i est équipé des équipements optionnels suivants :

- Réceptacle-R



### Si votre appareil est un modèle dédié à l'impression uniquement

L'appareil dédié à l'impression uniquement ne peut pas être utilisé pour exécuter d'autres fonctions que l'impression. Bien que ce manuel contienne la description des fonctions et modes de fonctionnement de la copie, de la télécopie et de la lecture, en plus de l'impression, veuillez ne lire que les descriptions correspondant à votre appareil.

### Marques commerciales

Mac est une marque commerciale d'Apple Inc. Microsoft, Windows, Windows Vista, Windows Server, Internet Explorer, Excel et PowerPoint sont des marques commerciales ou déposées de Microsoft Corporation aux États-Unis et/ou dans d'autres pays.

Les autres noms de produits et de sociétés cités ici peuvent être des marques commerciales de leurs propriétaires respectifs.

# Annexe

## Logiciel de tierce partie

Ce produit Canon ("PRODUIT") comprend des modules logiciels tiers. L'utilisation et la distribution de ces modules logiciels, notamment les mises à jour de ces modules logiciels (collectivement appelés "LOGICIELS") sont soumises aux conditions de licence (1) à (9) indiquées ci-dessous.

- (1) Vous acceptez de vous conformer à toutes les lois de contrôle d'export applicables, restrictions ou réglementations des pays impliqués dans le cas où ce PRODUIT, y compris le LOGICIEL, est envoyé, transféré ou exporté dans tout pays.
- (2) Les titulaires des droits du LOGICIEL conservent dans tous les cas le titre, la propriété et les droits de propriété intellectuelle dans et pour le LOGICIEL. Sauf mention contraire expressément spécifiée ici, aucune licence ou droit, explicite ou implicite, n'est par la présente transmise ou octroyée par les détenteurs des droits des LOGICIELS à vous, pour quelque propriété intellectuelle des détenteurs des droits des LOGICIELS.
- (3) Vous pouvez utiliser le LOGICIEL uniquement pour une utilisation avec le PRODUIT.
- (4) Vous ne pouvez pas affecter, donner en sous-licence, commercialiser, distribuer, ni transférer le LOGICIEL à un tiers sans le consentement écrit préalable des titulaires des droits du LOGICIEL.
- (5) Par dérogation à ce qui figure ci-dessus, vous pouvez transférer le LOGICIEL uniquement quand (a) vous affectez tous vos droits au PRODUIT et tous les droits et obligations dans les conditions de la licence au cessionnaire et (b) ce cessionnaire accepte d'être lié par toutes ces conditions.
- (6) Vous ne pouvez pas décompiler, procéder à une opération de rétrotechnique, démonter ou autrement réduire le code du LOGICIEL à une forme pouvant être lue par l'homme.
- (7) Vous ne pouvez pas modifier, adapter, traduire, louer, mettre en leasing ou prêter le LOGICIEL ou créer des travaux dérivatifs basés sur le LOGICIEL.
- (8) Vous n'êtes pas autorisé à retirer ou à faire des copies séparées du LOGICIEL à partir du PRODUIT.
- (9) La portion pouvant être lue par les hommes (le code source) du LOGICIEL ne vous est pas accordée en licence.

Nonobstant les clauses (1) à (9) ci-dessus, le PRODUIT comprend des modules logiciels tiers qui accompagnent les autres conditions de licence, et ces modules logiciels sont soumis à d'autres conditions de licence.

Veillez vérifier la version de plateforme du PRODUIT et vous reporter aux autres conditions de licence des modules logiciels tiers décrites en annexe du manuel de la version de plateforme correspondante. Ce manuel est disponible sur <https://oip.manual.canon/>.

En utilisant le PRODUIT, il est considéré que vous acceptez toutes les conditions de licence applicables. Si vous n'acceptez pas les conditions de licence, veuillez contacter votre représentant de service.

V\_190710

# Vous souhaitez en savoir plus ?



**Vous pouvez consulter le guide de l'utilisateur**

Le guide de l'utilisateur décrit toutes les fonctions de l'appareil.

▼ Recherche via le "Contenu"

▲ Rechercher via "Rechercher"

Ouverture du guide de l'utilisateur

Affichez le site Web du manuel en ligne

<https://oip.manual.canon/>

Vous pouvez consulter le guide de l'utilisateur

Si vous relevez un numéro de recherche dans une rubrique de ce guide...

Configuration de l'environnement réseau

→ Guide de l'utilisateur

ABCD-123

Comment utiliser le numéro de recherche

P.93

Numéro de recherche (exemple)

Vous pouvez effectuer une recherche dans le guide de l'utilisateur au moyen du numéro de recherche.

La page souhaitée s'affiche très rapidement!



# FAQ Anleitung

**imageRUNNER**

**ADVANCE DX**

**C7780i / C7770i / C7765i**

**Lesen Sie "Wichtige Sicherheitsvorschriften", bevor Sie dieses Produkt verwenden. ⇒S.134**

Bewahren Sie diese Anleitung an einem sicheren Ort zwecks künftiger Einsichtnahme auf, nachdem Sie sie gelesen haben.

Die Angaben in diesem Dokument können ohne vorherige Ankündigung geändert werden.



<https://oip.manual.canon/>

English

Français

Deutsch

Italiano

Español

**Wie lautet  
Ihre Frage?**

# Inhalt

## Welches Problem haben Sie? .....

### Das Gerät funktioniert nicht

➔ P.98

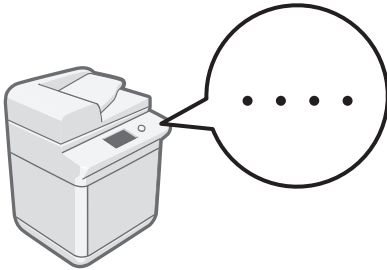

Prüfen Sie zuerst Folgendes.....	98
Das Gerät reagiert nicht auf den Computer ....	99
Der Authentisierungsbildschirm (Anmeldebildschirm) wird angezeigt und Sie können nicht fortfahren .....	99

### Wenn ein Papierstau auftritt

➔ P.113

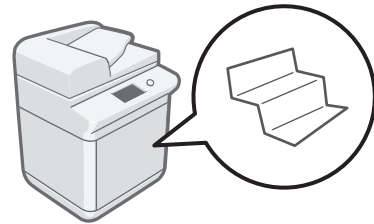

Papierstau tritt auf.....	113
Papierstau tritt häufig auf.....	114

### So legen Sie das Papier ein

➔ P.100

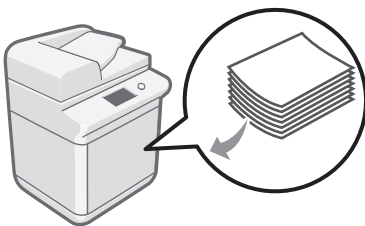

Einlegen von Papier in das Papiermagazin ....	100
Einlegen von Papier in die Papierkassette .....	100
Wenn Sie einen anderen Papiertyp eingelegt haben als den voreingestellten .....	102
Einlegen von Papier in das Mehrzweckfach ...	103
Einlegen von Papier in den optionalen Dokumenteneinzug.....	104
Einlegen von vorgedrucktem Brief-/ Logopapier .....	105
Einlegen von Briefumschlägen.....	106
Einlegen von Registerpapier .....	109

### Der Scan-/Faxvorgang kann nicht erfolgreich durchgeführt werden

➔ P.119

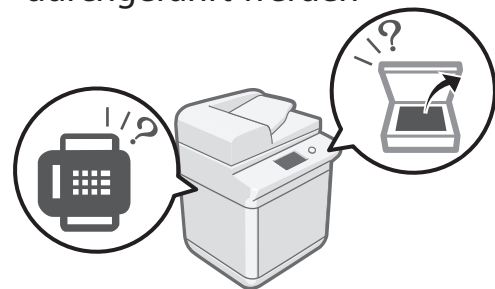

Wenn Sie die Dokumente nicht über [Scannen und Senden] an einen Server senden können ....	119
Stoppen des Scan-/Faxvorgangs.....	119
Gescannte Dokumente können nicht per E-Mail versendet werden.....	120
Wenn Sie Faxnachrichten nicht senden/ weiterleiten können.....	121
Wenn Sie Faxnachrichten nicht empfangen können .....	122





## Druckergebnisse sind nicht zufriedenstellend ➔ P.110

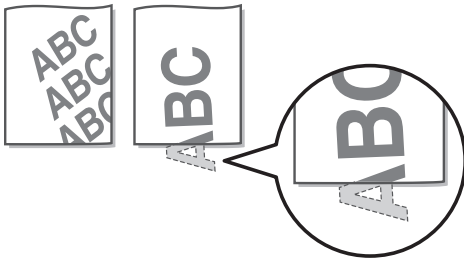

- Die Bilder sind verschoben/schräg ..... 110
- In Bildern sind Unregelmäßigkeiten zu sehen/  
Bilder sind blass ..... 110
- In Bildern sind schwarze Streifen zu sehen .... 111
- Durchbluten tritt auf ..... 112

## Das Einlegen von Papier oder die Papiereinstellungen können nicht erfolgreich durchgeführt werden ➔ P.115

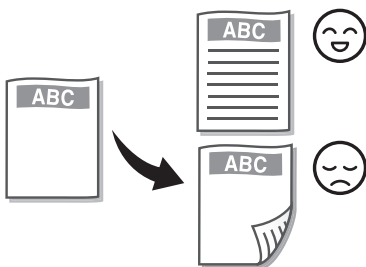

- Papier wird nicht eingezogen ..... 115
- Wenn die Meldung "Mehr Papier." angezeigt wird .. 116
- Der Druckvorgang kann auf der vorgesehenen  
Papierseite nicht durchgeführt werden ..... 117
- Der Druckvorgang kann mit dem vorgesehenen  
Format nicht durchgeführt werden ..... 117
- Beim doppelseitigen Druck ist die Druckrichtung  
zwischen der Vorder- und Rückseite des Papiers  
unterschiedlich ..... 118

➔ **Abbrechen von Kopier-/ Druckaufträgen** S.123

➔ **Installieren des Druckertreibers** S.124

➔ **Austauschteile** S.125

➔ **Ein Bildschirm mit einer Fehleranzeige wird angezeigt** S.127

➔ **Bildlich dargestellter Index** S.130

➔ **Anhang** S.134

➔ **Möchten Sie mehr wissen?** S.139

- Sie können im Anwenderhandbuch  
nachschaen ..... 139
- Wenn Ihnen eine Suchnummer  
auffällt ..... 139

# Das Gerät funktioniert nicht

## Prüfen Sie zuerst Folgendes

Prüfen Sie zuerst Folgendes

### Prüfen Sie 1

Wird eine Meldung auf dem Sensordisplay angezeigt?



Normale Meldung      Meldung

#### HINWEIS

Wenn eine Fehlermeldung angezeigt wird  
➔ S.127

### Prüfen Sie 3

Leuchtet die Hauptschalter Anzeige nicht?

Prüfen Sie Netzstecker und Schutzschalter, wenn die Hauptschalter Anzeige nicht aufleuchtet, wenn Sie die Hauptstromversorgung eingeschaltet haben.

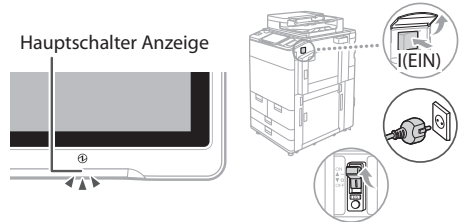

Schutzschalter überprüfen

➔ Anwenderhandbuch

4W17-0YL

Suchen

! So verwenden Sie die Suchnummer  
➔ S.139

### Prüfen Sie 2

Ist der Schlafmodus aktiviert?

Tippen Sie auf das Sensordisplay, um den Schlafmodus abzubauen.

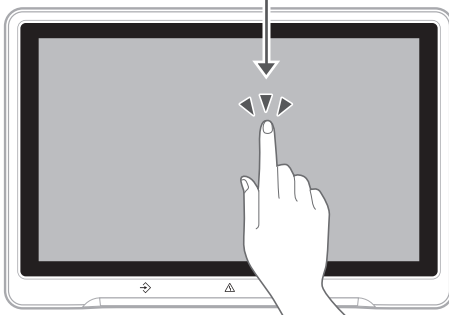

### Prüfen Sie 4

Ist das Gerät korrekt mit dem Computer verbunden?

Prüfen Sie die Netzwerkverbindung.

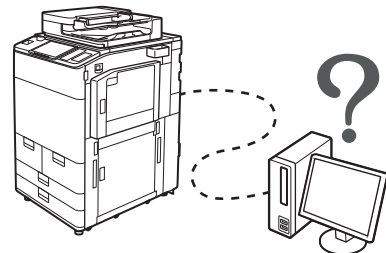

Einrichten der Netzwerkumgebung

➔ Anwenderhandbuch

OYRY-006

Suchen

! So verwenden Sie die Suchnummer  
➔ S.139

## Das Gerät reagiert nicht auf den Computer

### Lösung 1

Starten Sie das Gerät neu.

1. Drücken Sie den Netzschalter, um das Gerät auszuschalten.

#### VORSICHT!

Beachten Sie, dass durch Ausschalten des Geräts die auf den Druck wartenden Daten gelöscht werden.

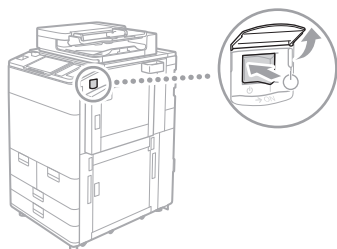

2. Prüfen Sie, ob die Hauptschalter Anzeige erloschen ist.
3. Drücken Sie den Netzschalter erneut.

### Lösung 2

Installieren Sie den Druckertreiber erneut.

#### HINWEIS

Weitere Informationen → S.124

### Lösung 3

Stellen Sie die IP-Adresse erneut ein.

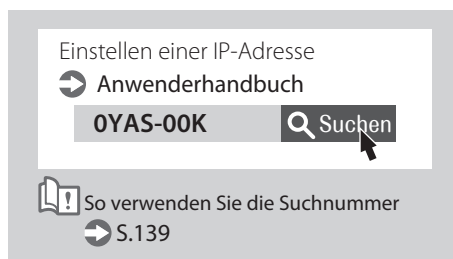

## Der Authentisierungsbildschirm (Anmeldebildschirm) wird angezeigt und Sie können nicht fortfahren

### Lösung

Melden Sie sich am System mithilfe einer registrierten Benutzer-ID an.

Um den Vorgang fortzusetzen, während der Authentisierungsbildschirm (Anmeldebildschirm) angezeigt wird, ist eine Anmeldung mit registrierter Benutzer-ID erforderlich.

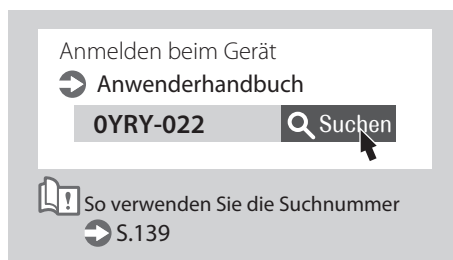

# So legen Sie das Papier ein

## Einlegen von Papier in das Papiermagazin

### VORSICHT!

Ab Papierformat A4 können Sie das vordefinierte Papierformat in das Papiermagazin einlegen.

### HINWEIS

Einlegen von Papier in das optionale Papiermagazin. ➔ **Anwenderhandbuch**

1

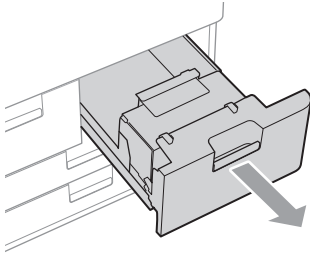

2

Fächern Sie den Papierstapel zunächst gut durch, und legen Sie ihn dann ein.

Vergewissern Sie sich, dass das Papier nicht über diese Linie hinausgeht.

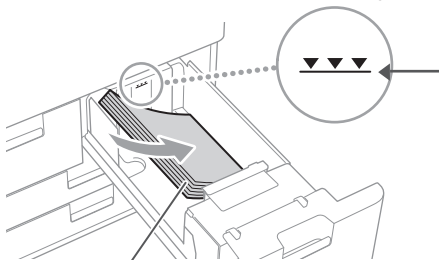

Die Druckseite nach unten

3

Bringen Sie das Papiermagazin in seine ursprüngliche Position zurück.

### VORSICHT!

Achten Sie darauf, dass Sie sich nicht die Finger zwischen der Papierkassette und dem Gerät einklemmen.

## Einlegen von Papier in die Papierkassette

1

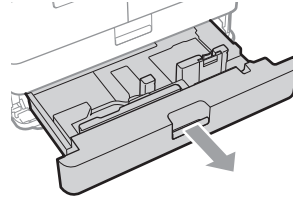

2

Drücken Sie auf die hellblauen Laschen, um die Positionen der Schiebeführungen anzupassen.

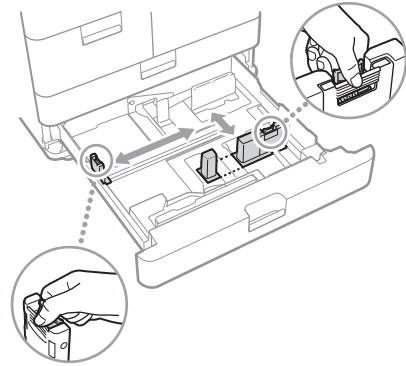

3

Fächern Sie den Papierstapel zunächst gut durch, und legen Sie ihn dann ein.

Vergewissern Sie sich, dass das Papier nicht über diese Linie hinausgeht.

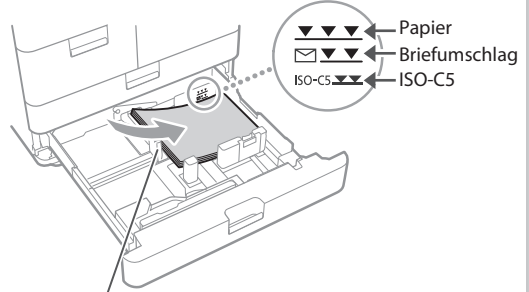

Die Druckseite nach unten

### Papierausrichtung

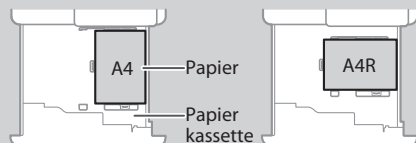

Weitere Informationen zum verfügbaren Papier finden Sie nachfolgend.

Verfügbare Papiertypen

AVPP-TBM

Suchen



So verwenden Sie die Suchnummer → S.139

- 4 Schieben Sie die Papierkassette wieder in das Gerät.

#### **VORSICHT!**

Achten Sie darauf, dass Sie sich nicht die Finger zwischen der Papierkassette und dem Gerät einklemmen.

#### **HINWEIS**

Wenn Sie das Papierformat geändert haben, ersetzen Sie bei Bedarf das Papierformatetikett durch ein neues. → S.130

Achten Sie darauf, die Papiertypeneinstellung zu ändern, wenn Sie einen anderen Papiertyp als den voreingestellten eingelegt haben. → S.102

# So legen Sie das Papier ein

Wenn Sie einen anderen Papiertyp eingelegt haben als den voreingestellten

Wenn Sie einen anderen Papiertyp eingelegt haben als den voreingestellten

1



Drücken

Wichtige Einstellungen werden Ihnen angezeigt. Vorherige Einstellungen können zurückgerufen werden, durch Betätigen einer dieser

2

Drücken Sie [Präferenzen] ▶ [Einstellungen Papier] ▶ [Einstellungen Papier].

3

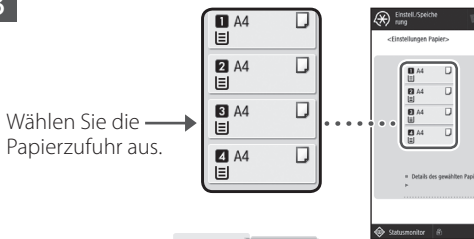

Wählen Sie die Papierzufuhr aus.

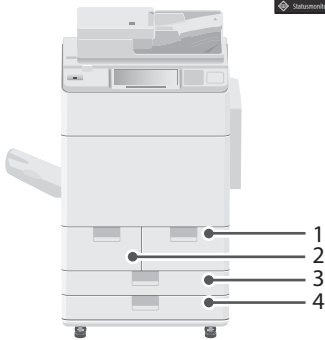

## HINWEIS

Papierzufuhren abweichend von 1 bis 4 sind optional.

Weitere Informationen ➔ Anwenderhandbuch

4

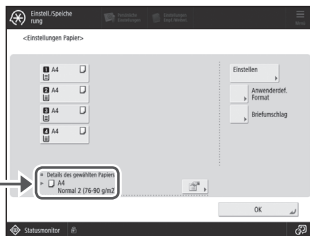

1. Überprüfen Sie das Papierformat.

## HINWEIS

Stellen Sie die Papierführungen ein, wenn das angezeigte Papierformat sich von dem eingelegten Papierformat unterscheidet.

2. Drücken Sie [Einstellen].

5

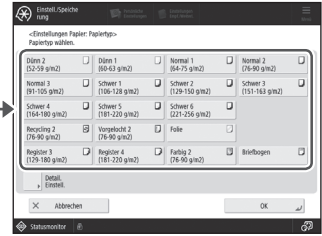

1. Wählen Sie den Papiertyp aus.

## VORSICHT!

Achten Sie darauf, einen Papiertyp auszuwählen, dessen Basisgewicht dem des eingelegten Papiers entspricht.

2. Drücken Sie [OK].

6

Drücken Sie [OK].

## Wenn Sie Papier in anwenderdefiniertem Format eingelegt haben

Legen Sie das Papierformat manuell fest.

Angabe von Format und Typ des Papiers im Papiermagazin/ in der Papierkassette

➔ Anwenderhandbuch

0YAS-02E

Suchen

## So legen Sie Registerpapier ein

Die Registerblattzuführung wird benötigt.

Einlegen von Registerpapier

➔ Anwenderhandbuch

0YRY-029

Suchen



So verwenden Sie die Suchnummer

➔ S.139

Weitere Informationen zum verfügbaren Papier finden Sie nachfolgend.

Verfügbare Papiertypen

AVPP-TBM

Suchen



So verwenden Sie die Suchnummer S.139

## Einlegen von Papier in das Mehrzweckfach

### VORSICHT!

Wenn Sie beschichtetes Papier verwenden oder Papier, das nicht gut zugeführt wird, legen Sie jeweils ein Blatt ein.

1

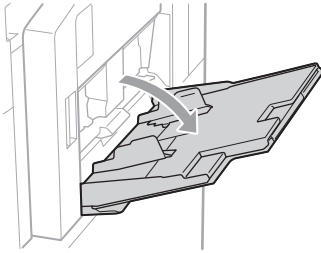

2

Passen Sie die Position der Papierführungen an.

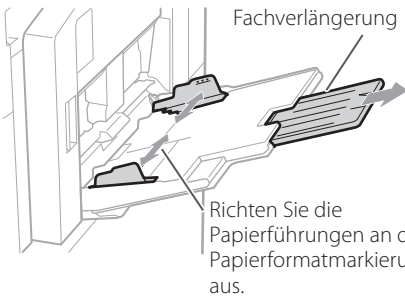

### HINWEIS

Ziehen Sie die Fachverlängerung heraus, wenn Sie großformatiges Papier einlegen.

3

Fächern Sie den Papierstapel gut durch, richten Sie die Kanten an einer flachen Oberfläche aus, und legen Sie den Papierstapel dann ein.

Vergewissern Sie sich, dass das Papier nicht über diese Linie hinausgeht.

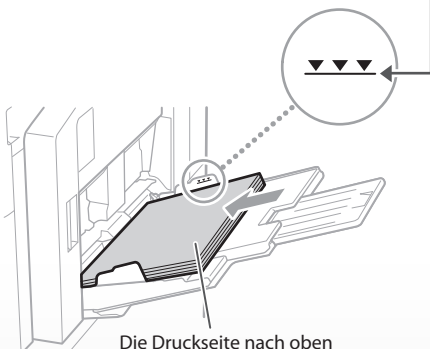

4

1. Überprüfen Sie das Papierformat/ den Papiertyp.

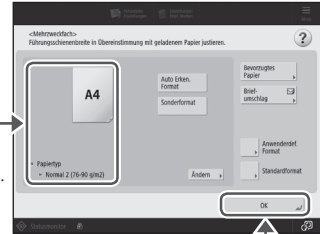

2. Drücken

### Wenn die Einstellung des Papierformats/-typs nicht dem Papier entspricht, das Sie eingelegt haben

Ändern Sie auf dem Bildschirm bei diesem Schritt 4 die Einstellung manuell.

1

Drücken

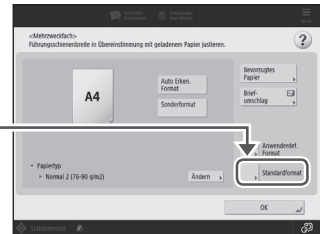

2

1. Wählen Sie das Papierformat aus.

2. Drücken

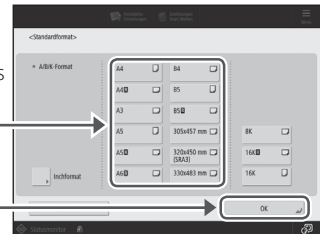

3

Drücken Sie [Ändern] unter [Papiertyp].

4

1. Wählen Sie den Papiertyp aus.

2. Drücken

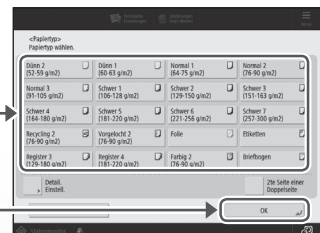

# So legen Sie das Papier ein

## Wenn Sie Papier in anwenderdefiniertem Format eingelegt haben

Legen Sie das Papierformat manuell fest.

Festlegen von Papierformat und Papiertyp für das Mehrzweckfach

➔ Anwenderhandbuch

OYAS-02F

Suchen



So verwenden Sie die Suchnummer

➔ S.139

## Drucken auf der Rückseite des bedruckten Papiers

1. Legen Sie das Papier in das Mehrzweckfach mit der Druckseite nach oben ein.
2. Drücken Sie auf dem Auswahlbildschirm [Papiertyp] die Schaltfläche [2te Seite einer Doppelseite].

### **VORSICHT!**

Bei diesem Vorgang kann das Papier nur in das Mehrzweckfach eingelegt werden.

### **HINWEIS**

Sie können nur Papier verwenden, das mit diesem Gerät bedruckt wird.

## Einlegen von Papier in den optionalen Dokumenteneinzug

Näheres zu den Einlegeverfahren finden Sie im Anwenderhandbuch.

Zuschiess- und Falzeinheit K

➔ Anwenderhandbuch

OYW1-0KW

Suchen



So verwenden Sie die Suchnummer

➔ S.139



Weitere Informationen zum verfügbaren Papier finden Sie nachfolgend.

Verfügbare Papiertypen

AVPP-TBM

Suchen









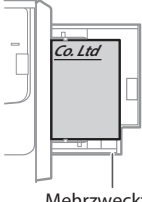

So verwenden Sie die Suchnummer → S.139

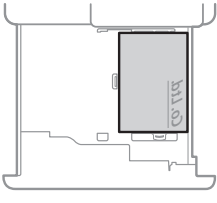
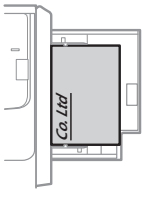
## Einlegen von vorgedrucktem Brief-/Logopapier

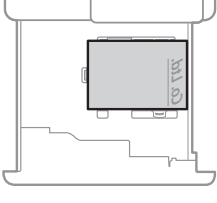
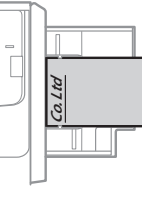
Weitere Informationen dazu, wie Sie vorgedrucktes Brief-/Logopapier einlegen, finden Sie in der nachfolgenden Tabelle.

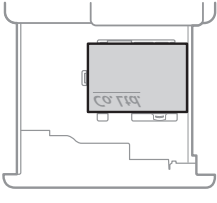
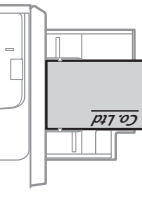
Beispiel: Wenn auf A4-Papier gedruckt wird

Ausrichtung		Druckergebnis
Papiermagazin/Papierkassette * Die Papierkassette dient als Beispiel.	Mehrzweckfach	
 <p>Logo</p> <p>Papier</p> <p>Papierkassette</p>	 <p>Mehrzweckfach</p>	
		
 <p>* Kann nicht in das Papiermagazin eingelegt werden.</p>		
 <p>* Kann nicht in das Papiermagazin eingelegt werden.</p>		

### HINWEIS

Wenn auf Papier mit aufgedrucktem Logo kopiert wird → [Anwenderhandbuch](#)

### HINWEIS

Grundlegende Papiereinlegefunktionen

- Für Papiermagazin/Papierkassette → [S.100](#)
- Für das Mehrzweckfach → [S.103](#)
- Näheres zur optionalen Papierzufuhr → [Anwenderhandbuch](#)

# So legen Sie das Papier ein

## Einlegen von Briefumschlägen

### VORSICHT!

- Sie können Briefumschläge in eine Papierkassette, in das Mehrzweckfach oder in das optionale POD Lite A3-Papiermagazin einlegen.
- Verwenden Sie keine Briefumschläge, die an ihren Umschlagklappen geleimt sind, da der Klebstoff aufgrund der Wärme und dem Druck der Fixiereinheit schmelzen kann.
- Drucken Sie nicht auf der Rückseite (geleimte Seite) der Briefumschläge.
- Legen Sie bei der Papierkassette die Briefumschläge mit der Vorderseite nach unten zeigend ein und beim Mehrzweckfach mit der Vorderseite nach oben zeigend ein. Die Ausrichtung beim Einlegen finden Sie in der nachstehenden Tabelle.

Einlegen von Briefumschlägen

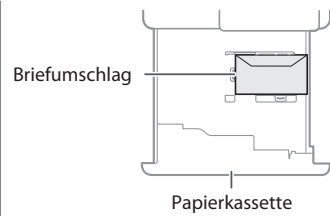
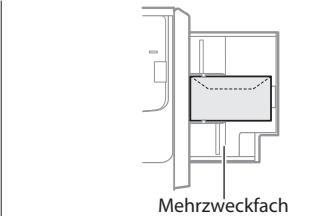
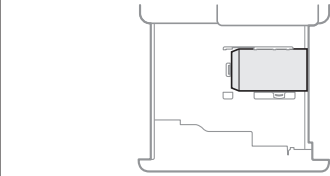
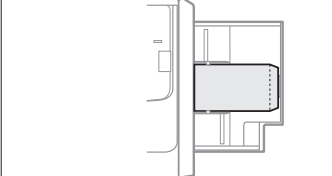
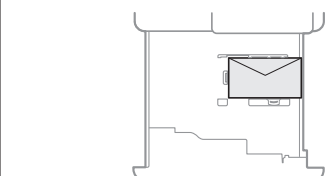
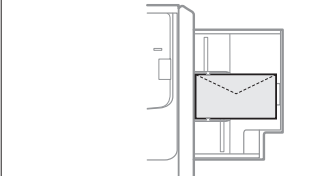
	Papierkassette	Mehrzweckfach
Yougatanaga 3 ISO-C5	 <p>Briefumschlag</p> <p>Papierkassette</p>	 <p>Mehrzweckfach</p>
Nagagata 3 Kakugata 2		
Monarch COM10 No.10 DL		

### Vorbereitung vor dem Einlegen von Briefumschlägen

- 1 Nehmen Sie circa 5 Briefumschläge, fächern Sie sie gut auf, um Falten zu verhindern, und ebnen Sie anschließend den Stapel.

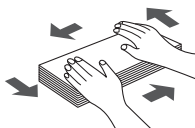

Drücken Sie den Stapel entlang der vier seitlichen Kanten.

- 2 Um zu verhindern, dass die Verleimung der Verschlussklappe versehentlich entfernt wird, drücken Sie den Briefumschlag an den vier Ecken, und pressen Sie die Luft heraus.

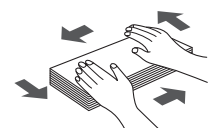
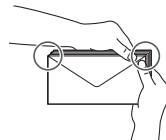

Weitere Informationen zum verfügbaren Papier finden Sie nachfolgend.

Verfügbare Papiertypen

AVPP-TBM

Suchen



So verwenden Sie die Suchnummer ➔ S.139

## Wenn Sie Briefumschläge in das Mehrzweckfach einlegen

- 1 Prüfen Sie die Ausrichtung des Briefumschlagstapels, und legen Sie ihn in das Mehrzweckfach ein.

### HINWEIS

Grundlegende Handhabung des Mehrzweckfachs ➔ S.103

2

Drücken

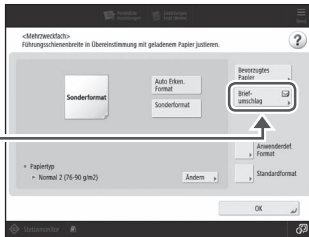

3

Wählen Sie die Ausrichtung und den Briefumschlagtyp aus.

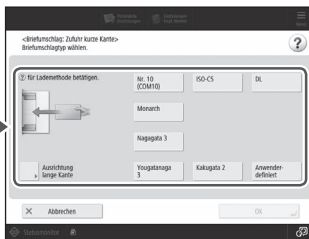

4

Drücken Sie [OK].

### Einlegen von Briefumschlägen im anwenderdefinierten Format

Sie können Briefumschläge einlegen, die kein Standardformat aufweisen.

Festlegen von Papierformat und Papiertyp für das Mehrzweckfach

➔ Anwenderhandbuch

OYAS-02F

Suchen



So verwenden Sie die Suchnummer

➔ S.139

## Wenn Briefumschläge in die Papierkassette eingelegt werden

- 1 Installieren Sie die Briefumschlagzuführung an der Papierkassette.

### VORSICHT!

Es ist nicht notwendig, die Briefumschlagzuführung zu installieren, wenn Sie Nagagata 3, Kakugata 2, ISO-C5 oder Briefumschläge ohne Standardformat einlegen. Fahren Sie mit Schritt 3 fort.

1. Entfernen Sie die in der Papierkassette aufbewahrte Briefumschlagzuführung.

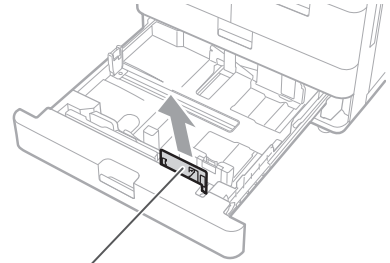

Briefumschlagzuführung

2. Installieren Sie die Briefumschlagzuführung.

Installieren Sie sie durch Ausrichten auf das Loch.

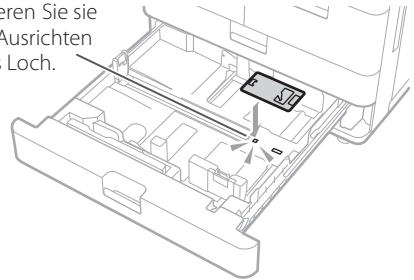

3. Passen Sie die Position der Papierführungen an.

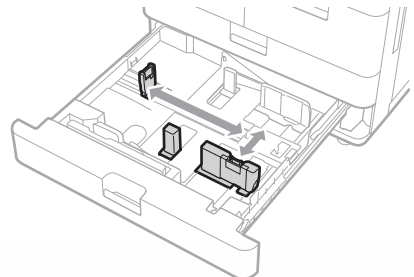

# So legen Sie das Papier ein

2 Legen Sie die Briefumschläge ein.

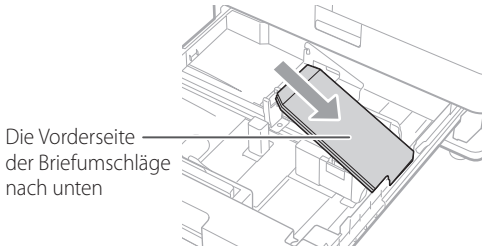

3 Schieben Sie die Papierkassette in das Gerät hinein.



5 Drücken Sie [Präferenzen] ► [Einstellungen Papier] ► [Einstellungen Papier].

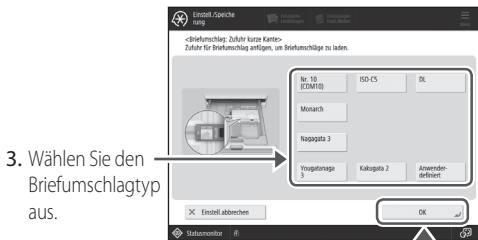
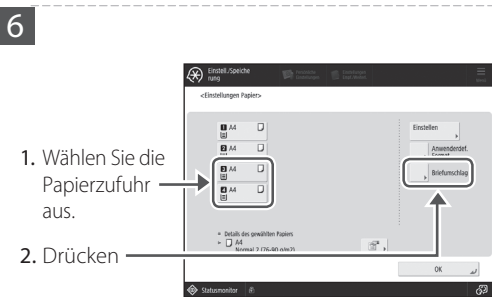

Weitere Informationen zum verfügbaren Papier finden Sie nachfolgend.

Verfügbare Papiertypen

AVPP-TBM

Suchen



So verwenden Sie die Suchnummer S.139

## Einlegen von Registerpapier

### VORSICHT!

Sie können kein Registerpapier in das Papiermagazin oder das optionale Papiermagazin einlegen.

### HINWEIS

Einlegen von Papier in das Mehrzweckfach.

➔ Anwenderhandbuch

Einlegen von Papier in das POD Lite A3-Papiermagazin

➔ Anwenderhandbuch

Einlegen von Papier in das Multi-Kassetten-Papiermagazin.

➔ Anwenderhandbuch

Einlegen von Papier in den Dokumenteneinzug.

➔ Anwenderhandbuch

1

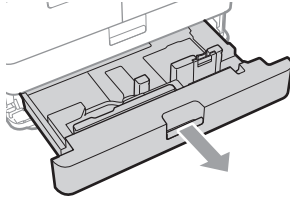

2

Verschieben Sie die Schiebeführung in die Position ganz links.

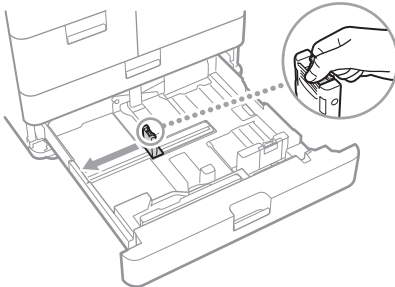

3

Bringen Sie die Registerblattzuführung in Position.

1. Entfernen Sie die Registerblattzuführung.

2. Stellen Sie die entfernte Zuführungseinheit auf die Position für das Papierformat A4 ein.

3. Drehen Sie den Knopf, um die Einheit zu befestigen.

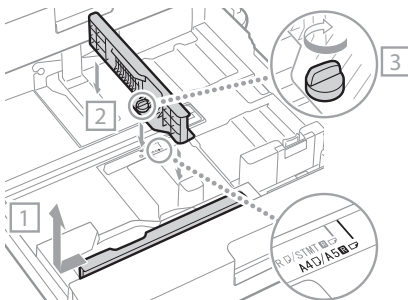

4

Legen Sie das Registerpapier ein.

Vergewissern Sie sich, dass das Papier nicht über diese Linie hinausgeht.

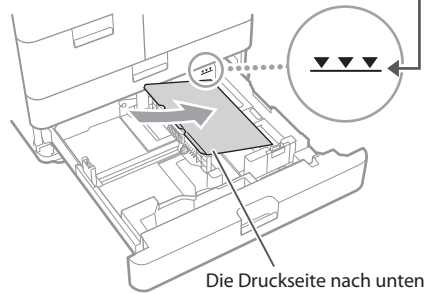

Die Druckseite nach unten

5

Passen Sie die Schiebeführung an das Registerpapier an.

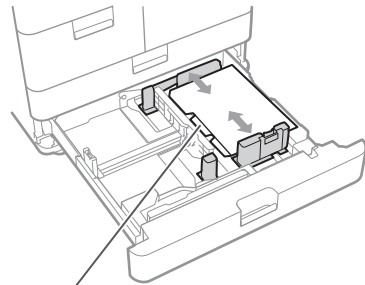

Vergewissern Sie sich, dass das Registerpapier auf der linken Seite positioniert ist.

6

Schieben Sie die Papierkassette wieder in das Gerät.

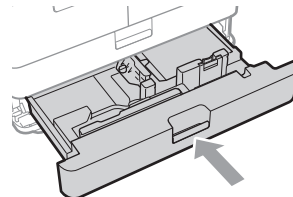

### VORSICHT!

Achten Sie darauf, dass Sie sich nicht die Finger zwischen der Papierkassette und dem Gerät einklemmen.

Achten Sie darauf, die Papiertypeneinstellung zu ändern, wenn Sie einen anderen Papiertyp als den voreingestellten eingelegt haben. ➔ S.102

# Druckergebnisse sind nicht zufriedenstellend



Die Bilder sind verschoben/  
schräg

## Lösung

Passen Sie die Papierführungen an.

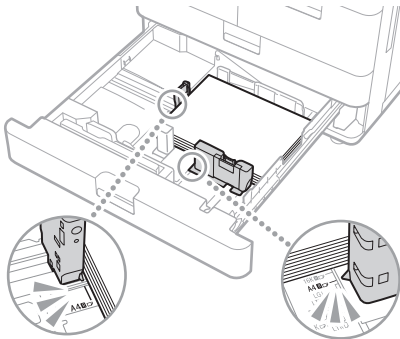

Passen Sie die Führung genau an.

## Mehrzweckfach

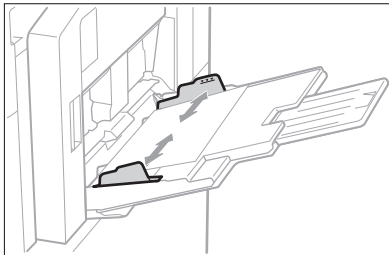

Die Bilder sind verschoben/schräg / In Bildern sind Unregelmäßigkeiten zu sehen/Bilder sind blass



In Bildern sind Unregelmäßigkeiten  
zu sehen/Bilder sind blass

## Lösung 1

Das Papier hat möglicherweise  
Feuchtigkeit aufgenommen. Ersetzen  
Sie es durch Papier, das keine  
Feuchtigkeit aufgenommen hat.

## Lösung 2

Führen Sie eine Gradationsanpassung  
durch.

1. Drücken



2. Drücken Sie [Justage/Wartung] ► [Bildqualität  
justieren] ► [Gradation automatisch justieren].

Befolgen Sie die Bildschirmanweisungen,  
um die Gradationsjustage durchzuführen.

Weitere Informationen finden Sie im  
Anwenderhandbuch.

Justieren der Gradation

➔ Anwenderhandbuch

OYRY-OHL

Suchen



So verwenden Sie die Suchnummer

➔ S.139



## In Bildern sind schwarze Streifen zu sehen

### Lösung

#### Ist der Scanbereich verschmutzt?

1. Schalten Sie das Gerät AUS, und ziehen Sie den Netzstecker aus der Netzsteckdose.
2. Öffnen Sie die Zufuhr, und reinigen Sie die untere Seite des Scanbereichs (a) und die Weißplatte (b) der Zufuhr mit dem mitgelieferten Glasreinigungsblatt.

#### HINWEIS

Verwenden Sie keinen Glasreiniger und keine Alkohollösung usw., da dadurch die schmutzabweisende Beschichtung entfernt wird.

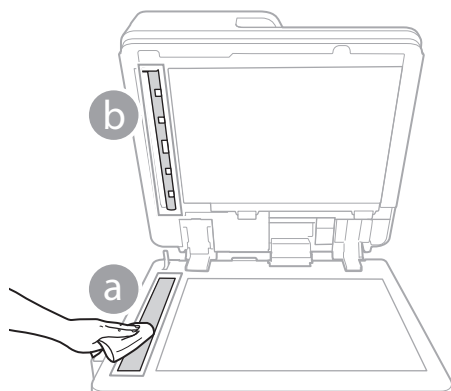

3. Öffnen Sie die Abdeckung.

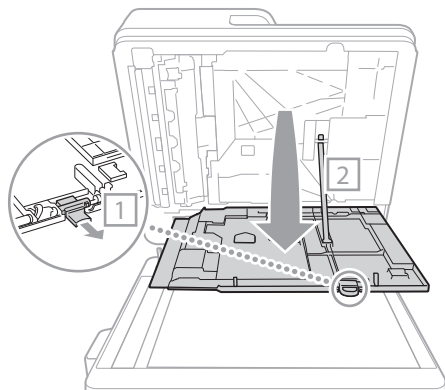

4. Öffnen Sie die Innenabdeckung.

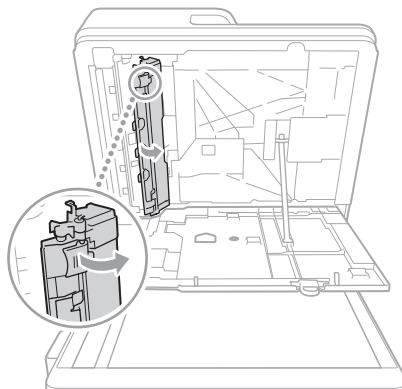

5. Wischen Sie den Original-Scanbereich und die Weißplatte der Zufuhr ab.

Wischen Sie den dünnen und langen Glasbereich sowie die Weißplatte ab.

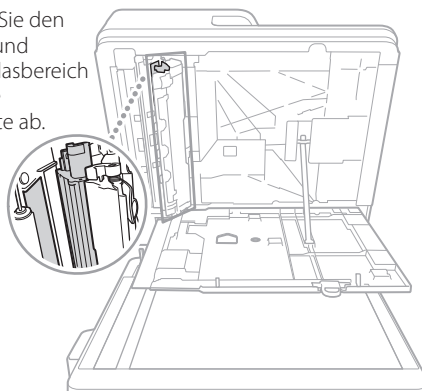

6. Schließen Sie die Abdeckung sowie die Innenabdeckung
7. Schließen Sie die Zufuhr.
8. Stecken Sie den Netzstecker in die Netzsteckdose, und schalten Sie das Gerät EIN.

#### HINWEIS

Wenn nach der Schmutzentfernung immer noch schwarze Streifen zu sehen sind, führen Sie das folgende Verfahren aus, um [Zufuhr reinigen] durchzuführen.

➔ Anwenderhandbuch

# Druckergebnisse sind nicht zufriedenstellend



## Durchbluten tritt auf

Durchbluten tritt auf

### Lösung 1

#### Stellen Sie den Typ des Originals korrekt ein.

Wenn beim Kopierergebnis ein Durchbluten festgestellt wird, können Sie durch Einstellen des Originaltyps das Problem verringern, sodass Sie eine saubere Kopie erhalten.

1. Drücken Sie auf dem Bildschirm Startseite [Kopie (Überstrahlung verhindern)].



2. Drücken Sie [Ja].

### Lösung 2

#### Stellen Sie eine niedrigere Hintergrunddicke ein.

Wenn beim Original ein Durchbluten festgestellt wird, können Sie durch Einstellen einer niedrigeren Hintergrunddicke das Problem verringern, sodass Sie eine saubere Kopie erhalten.

1. Drücken



2. Wählen Sie die Funktion aus.
3. Drücken Sie [Optionen].

#### Beispiel: Fax



4. Drücken



5. Drücken

#### **HINWEIS**

Wenn Sie eine manuelle Justage vornehmen möchten, drücken Sie [Justieren], und justieren Sie die Hintergrunddicke mit [-] und [+] ► drücken Sie [OK].

6. Drücken Sie [OK].



# Wenn ein Papierstau auftritt

## Papierstau tritt auf

Wenn ein Papierstau auftritt, wird ein Bildschirm ähnlich dem folgenden auf dem Sensordisplay eingeblendet.

Befolgen Sie die Anweisungen auf dem Bildschirm, um das gestaute Papier zu entfernen.

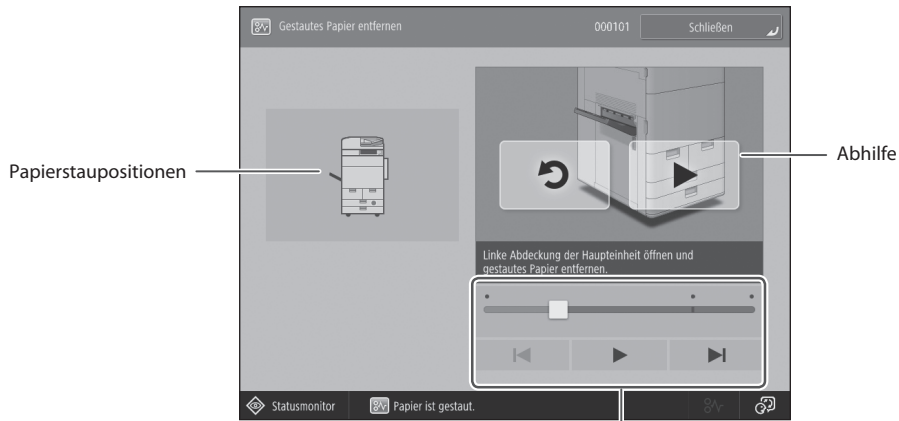

Spielen Sie das Video mit diesen Tasten und der Leiste ab.

### **HINWEIS**

Der Bildschirm wird ausgeblendet, sobald Sie sämtliches gestautes Papier entfernt haben, und alle Abdeckungen und Kassetten am Gerät korrekt geschlossen sind.

#### Wenn Sie die Hinweise zur Abhilfemaßnahme auf dem Bildschirm nicht verstehen

Schlagen Sie im Anwenderhandbuch nach, um die Abhilfemaßnahme sicher durchzuführen.

Beheben von Papierstaus

➔ Anwenderhandbuch

OYRY-OJX

Suchen



So verwenden Sie die Suchnummer

➔ S.139

# Wenn ein Papierstau auftritt

## Papierstau tritt häufig auf

### Lösung 1

Passen Sie die Papierführungen an.

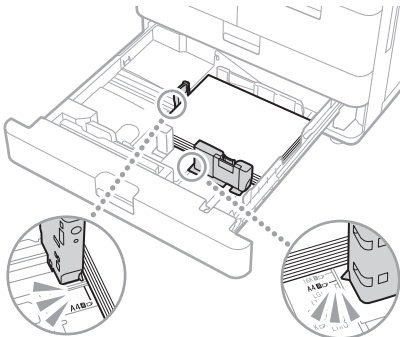

Passen Sie die Führung genau an.

#### Mehrzweckfach

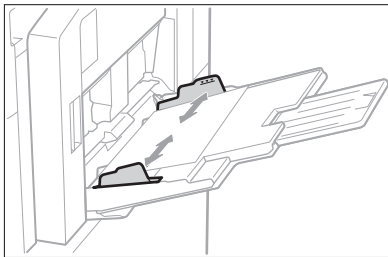

### Lösung 2

Prüfen Sie, ob das Papier verbogen ist.

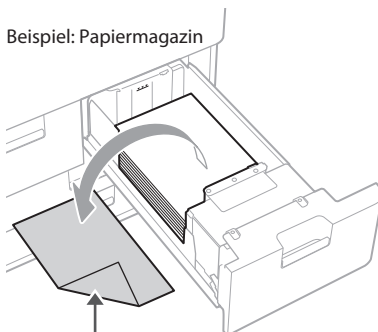

Beispiel: Papiermagazin  
Biegen Sie das Papier gerade, oder entfernen Sie das verbogene Papier.

### Lösung 3

Prüfen Sie die Papiertypeneinstellung.



1. Drücken

2. Drücken

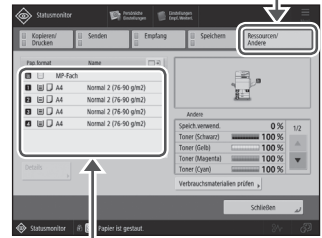

3. Wenn die Papiertypeneinstellung nicht dem eingelegten Papier entspricht, ändern Sie die Einstellung.

- Für Papiermagazin/Papierkassette ➔ S.100
- Für das Mehrzweckfach ➔ S.103
- Näheres zur optionalen Papierzufuhr ➔ Anwenderhandbuch

#### HINWEIS

Wenn Sie schweres Papier oder beschichtetes Papier in das Mehrzweckfach einlegen, verursacht die Faserrichtung des Papiers möglicherweise einen Papierstau. In diesem Fall können Sie das Problem möglicherweise lösen, indem Sie die Ausrichtung des Papiers (vertikal oder horizontal) ändern.

### Lösung 4

Entfernen Sie Papierschnipsel.

Wenn Sie das gestaute Papier gewaltsam entfernen, können zerrissene Papierstücke in der Haupteinheit oder den optionalen Geräten zurückbleiben. Wenn Papier reißt, kontrollieren Sie, ob sich im Inneren keine Papierstücke befinden, und versuchen Sie alle Papierstücke zu entfernen (versuchen Sie nicht, das gestaute Papier gewaltsam herauszuziehen).

# Das Einlegen von Papier oder die Papiereinstellungen können nicht erfolgreich durchgeführt werden



Papier wird nicht eingezogen

## Lösung 1

Öffnen Sie die Papierzufuhr, um zu prüfen, ob das Papier korrekt eingelegt wurde.

- Stellen Sie die Papierführungen ein.

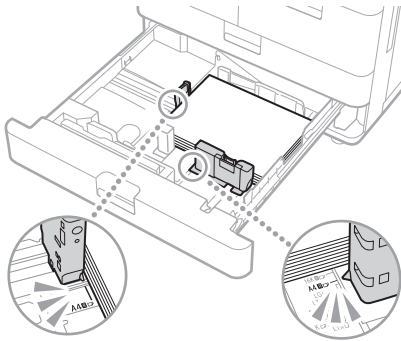

Passen Sie die Führung genau an.

Mehrzweckfach

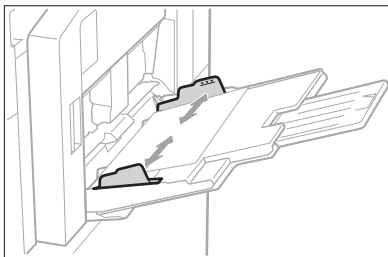

- Prüfen Sie, ob das Papier aneinander haftet.  
Fächern Sie den Papierstapel zunächst gut durch, und legen Sie ihn dann ein.
- Prüfen Sie, ob geeignetes Papier in die Papierzufuhr eingelegt ist.  
Weitere Informationen zum verfügbaren Papier finden Sie nachfolgend.

Verfügbare Papiertypen

➔ Anwenderhandbuch

AVPP-TBM

Suchen



So verwenden Sie die Suchnummer

➔ S.139

- Entfernen Sie überschüssiges Papier.

Vergewissern Sie sich, dass der Papierstapel nicht über die Füllhöhenmarkierung hinausragt (▼).

- Legen Sie Papier desselben Formats und Typs in dieselbe Papierzufuhr ein.

Sie können nicht Papier unterschiedlicher Formate oder Typen in eine Papierzufuhr einlegen.

## Lösung 2

Prüfen Sie die Papiertypeneinstellung.



1. Drücken

2. Drücken

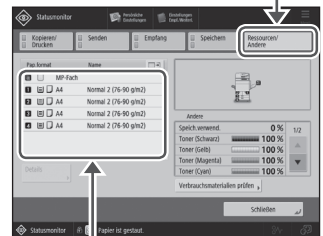

3. Wenn die Papiertypeneinstellung nicht dem eingelegten Papier entspricht, ändern Sie die Einstellung.

- Für die Papierkassette ➔ S.100
- Für das Mehrzweckfach ➔ S.103
- Näheres zu optionalen Papierzufuhren ➔ Anwenderhandbuch



## Wenn die Meldung "Mehr Papier." angezeigt wird

### Lösung 1

Füllen Sie Papier nach.

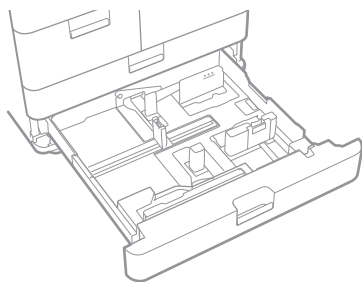

Wenn die Papierzufuhr leer ist, füllen Sie Papier nach.

### Lösung 2

Passen Sie die Papierführungen an.

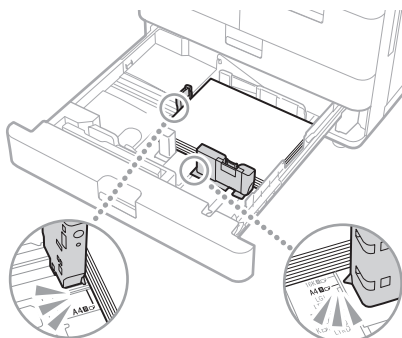

Passen Sie die Führung genau an.

Mehrzweckfach

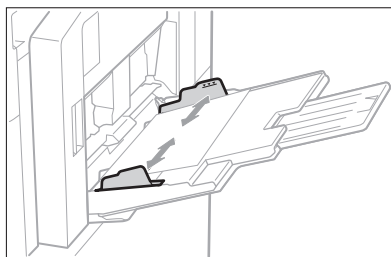

### Lösung 3

Prüfen Sie die Papiertypeneinstellung.

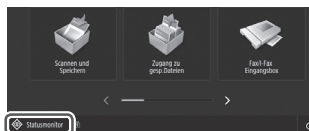

1. Drücken

2. Drücken

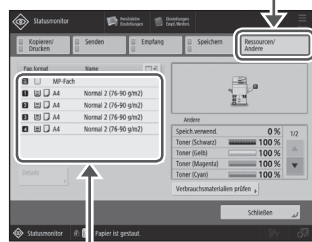

3. Wenn die Papiertypeneinstellung nicht dem eingelegten Papier entspricht, ändern Sie die Einstellung.

- Für die Papierkassette ➔ S.100
- Für das Mehrzweckfach ➔ S.103
- Näheres zu optionalen Papierzufuhren ➔ Anwenderhandbuch

### Lösung 4

Vergewissern Sie sich, dass die Formate von Original und Papier richtig sind.

1. Überprüfen Sie das Format des Originals und die möglichen Ausgabeformate auf dem Bildschirm [Druckvoreinstellungen] des Drucktreibers.

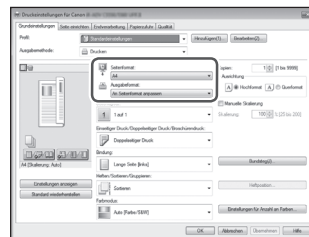

2. Legen Sie Papier ein, dessen Format der Formateinstellung des Originals entspricht.

#### **HINWEIS**

Wenn Sie auf Papier drucken, dessen Format von dem des Originals abweicht, müssen Sie das Format des zu bedruckenden Papiers mit [Ausgabeformat] manuell angeben.

# Das Einlegen von Papier oder die Papiereinstellungen können nicht erfolgreich durchgeführt werden



Der Druckvorgang kann auf der vorgesehenen Papierseite nicht durchgeführt werden



Der Druckvorgang kann mit dem vorgesehenen Format nicht durchgeführt werden

## Lösung

Legen Sie Papier in der korrekten Ausrichtung und mit der korrekten Seite nach oben/unten ein.

1. Prüfen Sie das eingelegte Papier auf korrekte Ausrichtung und korrekte Druckseite.

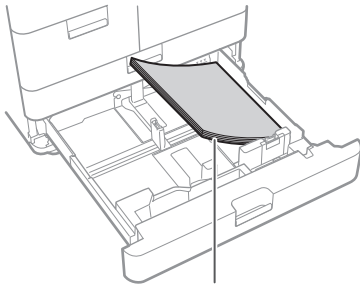

Die Druckseite nach unten

### Mehrzweckfach

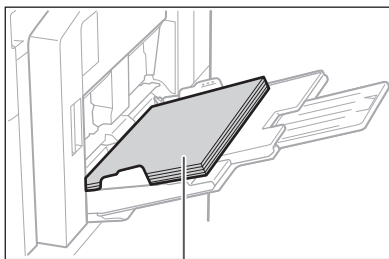

Die Druckseite nach oben

### HINWEIS

Näheres zu optionalen Papierzufuhren

➔ **Anwenderhandbuch**

2. Wenn das Prüfergebnis anzeigt, dass das Papier nicht korrekt eingelegt ist, legen Sie es korrekt ein.

## Lösung

Vergewissern Sie sich, dass die Papierformateinstellung dem Format des eingelegten Papiers entspricht.

1. Tauschen Sie das eingelegte Papier gegen ein Papier in dem Format aus, auf dem Sie drucken möchten.

### HINWEIS

Wenn Sie auf dem eingelegten Papier drucken möchten, überspringen Sie diesen Schritt 1.

2. Ändern Sie die Druckertreibereinstellung unter [Ausgabeformat], so dass sie dem zu bedruckenden Papier entspricht.

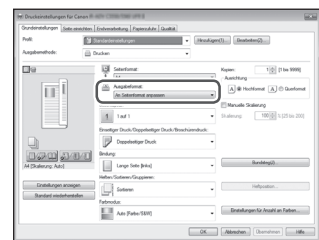

Der Druckvorgang kann auf der vorgesehenen Papierseite nicht durchgeführt werden. / Der Druckvorgang kann mit dem vorgesehenen Format nicht durchgeführt werden



## Beim doppelseitigen Druck ist die Druckrichtung zwischen der Vorder- und Rückseite des Papiers unterschiedlich

### Lösung

Führen Sie Einstellungen für den doppelseitigen Druck durch.

1. Wählen Sie die Druckrichtung auf dem Druckeinstellbildschirm der Anwendung aus.
2. Stellen Sie auf dem Bildschirm [Druckvoreinstellungen] des Treibers die Option [Ausrichtung] in die in Schritt 1 ausgewählte Richtung.
3. Betrachten Sie das Vorschaubild, und nehmen Sie die Einstellungen in dieser Reihenfolge vor: [Seitenlayout] ► [Seitenfolge]\* ► [Einseitiger Druck/ Doppelseitiger Druck/Broschürendruck] ► [Bindung].

#### HINWEIS

\*: [Seitenfolge] wird nur angezeigt, wenn Sie als [Seitenlayout] die Option [2 auf 1] oder eine andere Option zum Drucken von mehreren Seiten auf einem Blatt ausgewählt haben.

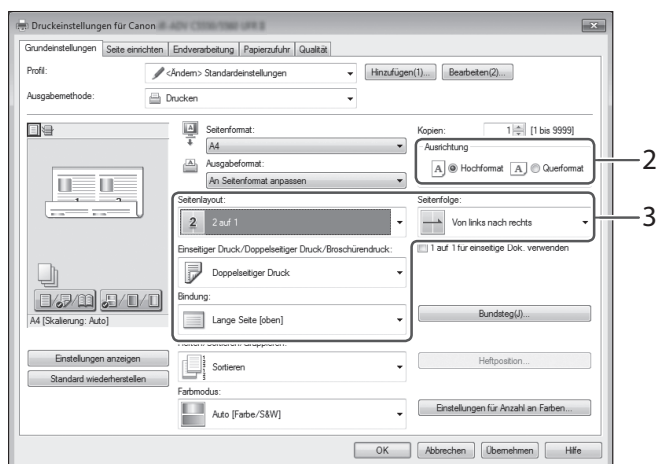

		Ausrichtung	
		Hochformat	Querformat
Bindungsposition	Kurze Kante		
	Lange Kante		

# Der Scan-/Faxvorgang kann nicht erfolgreich durchgeführt werden

Wenn Sie die Dokumente nicht über [Scannen und Senden] an einen Server senden können

## Stoppen des Scan-/Faxvorgangs

Wenn Sie die Dokumente nicht über [Scannen und Senden] an einen Server senden können/Stoppen des Scan-/Faxvorgangs

### Lösung

#### Prüfen Sie die Serverinformationen.

Wenn Sie irgendwelche Aktualisierungen einschließlich des Anmeldepassworts für den Server (Computer) durchgeführt haben, ändern Sie die im Adressbuch/auf den Zielwahltasten registrierten Informationen.

1. Drücken



2. Drücken Sie [Einstellungen Empf./ Weiterl.] ► [Empfänger speichern].

#### Beispiel: Adressbuch

3. Wählen Sie das Ziel aus.

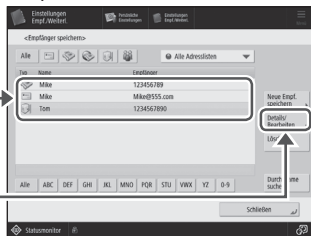

4. Drücken

5. Ändern Sie die registrierten Informationen.

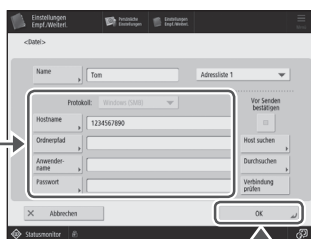

6. Drücken

#### HINWEIS

Um die Verbindung nach Änderung der registrierten Informationen zu prüfen, drücken Sie [Verbindung prüfen].

#### HINWEIS

Weitere Informationen ➔ S.120 "So ändern Sie erfasste Informationen"

#### So stoppen Sie die Papierzufuhr

1. Drücken

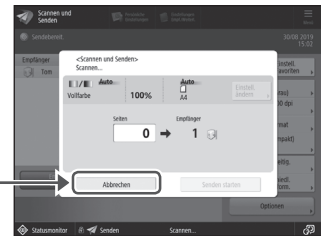

2. Drücken Sie [Ja].

#### HINWEIS

Sie können die Papierzufuhr auch durch Drücken von [Stopp] anhalten.

#### So brechen Sie den Sendevorgang gescannter Daten ab

1. Drücken



2. Drücken

3. Wählen Sie das abzubrechende Dokument aus.

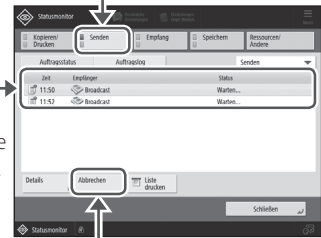

4. Drücken

5. Drücken Sie [Ja].

#### HINWEIS

- Wenn Sie auf dem Bildschirm Startseite [Stopp] drücken, während ein Sende-/Faxauftrag verarbeitet wird und der Bildschirm [Fax] oder [Scannen und Senden] angezeigt wird, wird ein Pop-up-Bildschirm eingeblendet, der den laufenden Auftrag direkt abbricht.
- Wenn Sie auf dem Bildschirm Startseite [Stopp] drücken, wird der laufende Sende-/Druckauftrag angehalten, und [Sendeaufträge] oder [Druckaufträge] wird angezeigt.

## Gescannte Dokumente können nicht per E-Mail versendet werden

### Lösung 1

#### Prüfen Sie die Informationen des Empfängers.

Wenn eine Aktualisierung durchgeführt wurde, ändern Sie die im Adressbuch/auf den Zielwahltabsten registrierten Informationen.

1. Drücken



2. Drücken Sie [Einstellungen Empf./ Weiterl.] ▶ [Empfänger speichern].

Beispiel: Adressbuch

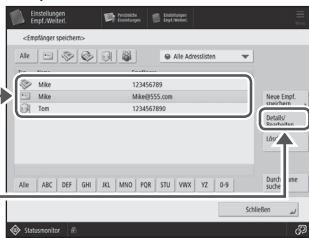

3. Wählen Sie das Ziel aus.

4. Drücken

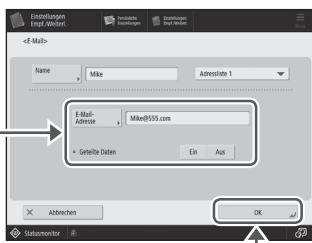

5. Ändern Sie die registrierten Informationen.

#### HINWEIS

Weitere Informationen ➔ "So ändern Sie erfasste Informationen" auf der rechten Seite

### Lösung 2

Wenn kein E-Mail-Versand von Dokumenten möglich ist, nehmen Sie korrekte Kommunikationseinstellungen für den SMTP/DNS-Server vor. Näheres zu den Einstellungsverfahren finden Sie im Anwenderhandbuch.

So geben Sie die Portnummer für SMTP TX/POP RX an

1. Drücken Sie .
2. Drücken Sie [Einstellungen Funktion] ▶ [Senden] ▶ [Einstellungen E-Mail/I-Fax] ▶ [Portnummer für SMTP SE/POP EM definieren].
3. Geben Sie die Portnummer an.
4. Drücken Sie [OK].

Einrichten der E-Mail-/I-Fax-Kommunikation

➔ Anwenderhandbuch

**OYAS-017**

Vornehmen von DNS-Einstellungen

➔ Anwenderhandbuch

**OYRY-00X**

So verwenden Sie die Suchnummer

➔ S.139

So ändern Sie erfasste Informationen

Wenn Sie die im Adressbuch/unter den Zielwahltabsten erfassten Informationen aktualisieren möchten, bearbeiten und erfassen Sie sie erneut.

Bearbeiten der im Adressbuch registrierten Ziele ➔ Anwenderhandbuch

**OYAS-038**

Bearbeiten der in Zielwahl-Schaltflächen registrierten Ziele

➔ Anwenderhandbuch

**OYAS-03A**

So verwenden Sie die Suchnummer

➔ S.139



# Der Scan-/Faxvorgang kann nicht erfolgreich durchgeführt werden

## Wenn Sie Faxnachrichten nicht senden/weiterleiten können

### Wenn keine Faxnachrichten gesendet werden können

Stellen Sie sicher, dass die Telefonleitung nicht an einer falschen Stelle angeschlossen ist.

1. Rufen Sie von diesem Gerät aus die Faxnummer des Ziels an.

### Wenn kein Piepton (Wählton) zu hören ist

Das Modulkabel (die Telefonleitung zum Faxen) ist nicht angeschlossen oder in eine falsche Buchse eingesteckt. Überprüfen Sie das Modulkabel, und stecken Sie es in die entsprechende Buchse.

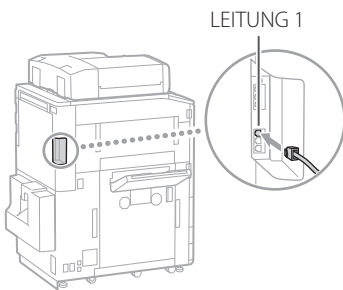

### Wenn Sprachanweisungen zu hören sind oder wenn das Gerät nicht mit der Faxnummer des Ziels verbunden wird (wenn kein Fax-Wählton zu hören ist)

Möglicherweise liegt ein Problem mit dem Ziel oder Ihrer Telefongesellschaft vor. Kontaktieren Sie das Ziel.

### Wenn Sie keine Faxnachrichten weiterleiten können

Überprüfen Sie die Informationen zu dem im Adressbuch/auf den Zielwahltasten registrierten Weiterleitungsziel. Wenn die Informationen fehlerhaft sind, korrigieren Sie sie.

1. Drücken



2. Drücken Sie [Einstellungen Empf./ Weiter.] ▶ [Empfänger speichern].

#### Beispiel: Adressbuch

3. Wählen Sie das Ziel aus.



4. Drücken

5. Ändern Sie die registrierten Informationen.

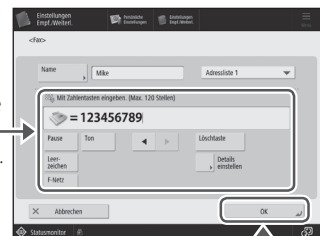

6. Drücken

### HINWEIS

Weitere Informationen ➔ S.120 "So ändern Sie erfasste Informationen"

## Wenn Sie eine optische Leitung oder IP-Telefonleitung verwenden

Kommunikationsfehler können je nach Leitungsqualität auftreten.

Weitere Informationen erhalten Sie von Ihrer Telefongesellschaft.

### Senken Sie die Faxübertragungsgeschwindigkeit.

Durch Verringerung der Faxübertragungsgeschwindigkeit werden möglicherweise auch die Kommunikationsfehler verringert.

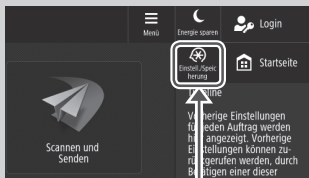

1. Drücken
2. Drücken Sie [Einstellungen Funktion] ► [Senden] ► [Einstellungen Fax].
3. Drücken Sie [SE Startgeschwindigkeit].
4. Wählen Sie eine langsamere Geschwindigkeit als die aktuelle aus.

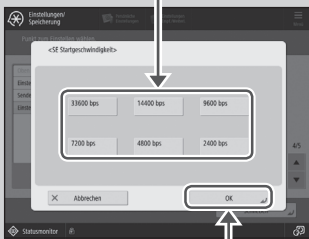

5. Drücken

#### HINWEIS

Sie können die Übertragungsgeschwindigkeit für jeden Empfänger auch in den Präferenzen für das Adressbuch oder die Zielwahl-Schaltflächen einstellen.

Weitere Informationen ➔ [Anwenderhandbuch](#)

## Wenn Sie Faxnachrichten nicht empfangen können

### Lösung 1

Löschen Sie nicht benötigte Dokumente im Speicher, um den freien Speicherplatz zu erhöhen.

1. Drücken



2. Drücken Sie [Fax/I-Fax Eingangsbox] ► [Box Speicherempfang] ► [Box Speicherempfang].
3. Wählen Sie nicht benötigte Dokumente aus.

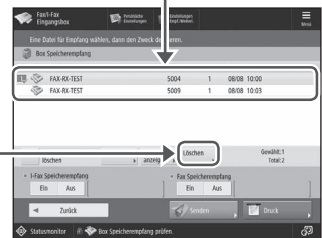

4. Drücken

5. Drücken Sie [Ja].

### Lösung 2

Schaffen Sie Abhilfe anhand der Nummer, die dem Buchstaben "#" folgt.

Wenn das Senden oder der Empfang einer Faxnachricht fehlschlägt, wird eine Nummer im Anschluss an "#" (Fehlercode) auf dem Sensordisplay oder im Kommunikationsverwaltungsbereich angezeigt. Sie können mithilfe des Fehlercodes Abhilfe schaffen.

Abhilfemaßnahmen für den jeweiligen Fehlercode ➔ [Anwenderhandbuch](#)

**OYRY-OJW**

**Suchen**

So verwenden Sie die Suchnummer  
➔ S.139

# Abbrechen von Kopier-/Druckaufträgen

## Abbrechen eines Kopierauftrags

So stoppen Sie die Papierzufuhr

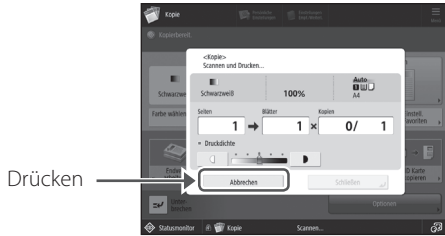

### HINWEIS

Sie können die Papierzufuhr auch durch Drücken von anhalten.

So brechen Sie einen auf die Ausgabe wartenden Kopierauftrag ab



1. Drücken
2. Wählen Sie [Kopie] aus der Dropdown-Liste.

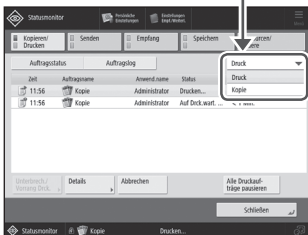

3. Wählen Sie den Kopierauftrag aus, den Sie abbrechen möchten.
4. Drücken
5. Drücken Sie [Ja].

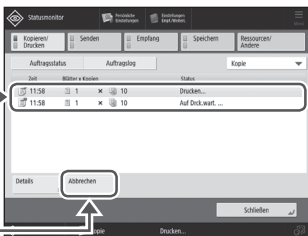

## Abbrechen eines Druckauftrags

Für Windows

1. Doppelklicken Sie auf das Druckersymbol auf dem Computerbildschirm.

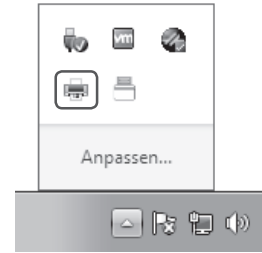

2. Wählen Sie die abzubrechende Datei aus.

3. Klicken Sie auf

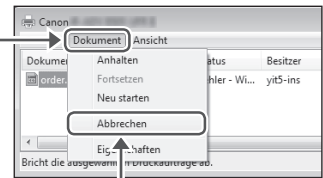

4. Wählen Sie [Abbrechen].
5. Klicken Sie auf [Ja].

Für Mac OS

1. Klicken Sie auf das Druckersymbol im Dock auf dem Computerbildschirm.



2. Wählen Sie die abzubrechende Datei aus.
3. Klicken Sie auf [Löschen].

# Installieren des Druckertreibers

## Installieren des Druckertreibers

### Verwendung der User Software CD-ROM/DVD-ROM

Anhand der mit dem Gerät gelieferten User Software CD-ROM/DVD-ROM können Sie den Druckertreiber ganz einfach auf Ihrem Computer installieren.

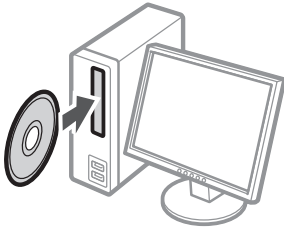

#### **HINWEIS**

Weitere Einzelheiten zur Druckertreiberinstallation finden Sie in der Druckertreiberanleitung. Sie können die Anleitung auf der Canon Website (<https://global.canon/>) herunterladen oder anzeigen.

### Herunterladen von der Canon Website

Sie können den neuesten Druckertreiber von der Canon-Website (<https://global.canon/>) herunterladen.

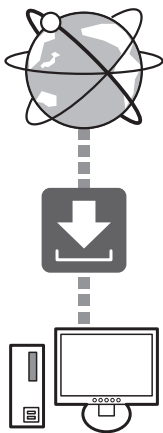

#### **HINWEIS**

Weitere Einzelheiten zur Druckertreiberinstallation finden Sie in der Druckertreiberanleitung. Sie können die Anleitung von derselben Seite auf der Canon Website, wie für den Druckertreiber, herunterladen oder sie anzeigen.

### Neueste Supportinformationen für das Betriebssystem

Siehe Canon Website (<https://global.canon/>).

### Wenn ein Druckertreiber für dieses Gerät bereits auf Ihrem Computer installiert ist

Je nach der von Ihnen verwendeten Systemumgebung ist es erforderlich, den alten Treiber zu deinstallieren und den neuen zu installieren. Konsultieren Sie bezüglich des Deinstallationsvorgangs die Treiberinstallationsanleitung.

# Austauschteile

## Austausch der Verbrauchsmaterialien anhand eines Bewegungsvideos

Sobald eines der im Gerät verwendeten Verbrauchsmaterialien ausgetauscht werden muss, wird auf dem Sensordisplay ein Bildschirm mit der Aufforderung, die Verbrauchsmaterialien auszutauschen, eingeblendet. Tauschen Sie das betreffende Verbrauchsmaterial unter Bezugnahme auf den Bildschirm aus.

1

### Beispiel: Tonerpatrone

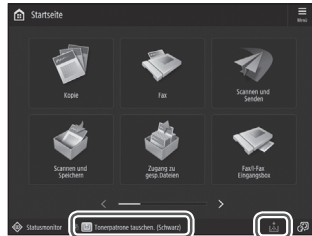

Drücken:

### HINWEIS

Je nach Zustand des Verbrauchsmaterials kann zunächst ein Bildschirm, wie der unter Schritt 2 dargestellte, eingeblendet werden.

2

Stellen Sie das Verbrauchsmaterial bereit.

Prüfen Sie die Teilenummer.\*



\* Das ist eine Teilenummer, die Originalverbrauchsmaterialien von Canon kennzeichnet. Für qualitativ hochwertige Druckausgaben empfehlen wir, Originalverbrauchsmaterialien von Canon zu verwenden.

### HINWEIS

Liste der Verbrauchsmaterialien S.126

So überprüfen Sie die Teilenummer eines Verbrauchsmaterials auf dem normalen Bedienbildschirm

1. Drücken Sie Statusmonitor
2. Prüfen Sie [Ressourcen/Sonstige] ► [Verbrauchsmaterialien prüfen] auf dem Sensordisplay.

3

Tauschen Sie das Verbrauchsmaterial unter Bezugnahme auf den Bildschirm aus.

Bewegungsvideo (zeigt das Austauschverfahren)

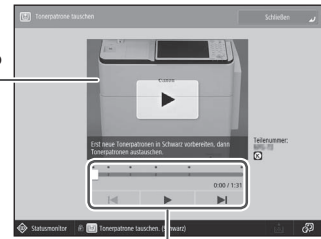

Spielen Sie das Video mit diesen Tasten und der Leiste ab.

### HINWEIS

Der Bildschirm und die Meldungen können je nach Verbrauchsmaterial variieren.

## Liste der Verbrauchsmaterialien

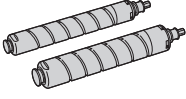
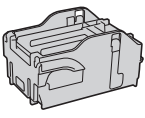
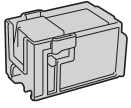
Typ	Teilenummer	Austauschverfahren Wenn die Videoanleitung Ihnen nicht hilft, das Austauschverfahren zu verstehen, schlagen Sie im Anwenderhandbuch nach.
 <p><b>Tonerpatrone</b></p>	<p>Canon-Originaltonerpatrone.</p> <ul style="list-style-type: none"> <li>• Canon C-EXV 52 Toner Black (Schwarz)</li> <li>• Canon C-EXV 52 Toner Cyan (Cyan)</li> <li>• Canon C-EXV 52 Toner Magenta (Magenta)</li> <li>• Canon C-EXV 52 Toner Yellow (Gelb)</li> </ul>	<p>Austauschen der Tonerpatrone</p> <p>➔ <b>Anwenderhandbuch</b></p> <p><b>OYRY-0H4</b> 🔍 Suchen</p> <p>📖 So verwenden Sie die Suchnummer</p> <p>➔ S.139</p>
 <p><b>Heftklammern X1</b></p>	<p>Kann mit den folgenden Optionen verwendet werden.</p> <ul style="list-style-type: none"> <li>• Finisher AC</li> <li>• Broschüren Finisher AC</li> </ul>	<p>Einlegen der Heftklammern (optional)</p> <p>➔ <b>Anwenderhandbuch</b></p> <p><b>OYRY-0H7</b> 🔍 Suchen</p>
 <p><b>Heftklammern Y1</b></p>	<p>Kann mit den folgenden Optionen verwendet werden.</p> <p>Broschüren Finisher AC</p>	<p>📖 So verwenden Sie die Suchnummer</p> <p>➔ S.139</p>

### VORSICHT!

- Vermeiden Sie es, Tonerpatronen vertikal aufzubewahren.
- Bewahren Sie Tonerpatronen an einem kühlen Ort auf, der keiner direkten Sonneneinstrahlung ausgesetzt ist. Eine bevorzugte Umgebung ist diejenige, an der die Temperatur nicht höher als 30 °C und die Luftfeuchte nicht höher als 80% ist.

### Vorsicht vor gefälschten Tonern

Wir weisen Sie darauf hin, dass gefälschte Canon-Toner auf dem Markt sind. Wenn Sie gefälschte Toner verwenden, können die Druckqualität und die Leistung des Systems darunter leiden. Canon ist nicht für Fehlfunktionen, Unfälle oder Schäden verantwortlich, die durch die Verwendung von gefälschten Tonern verursacht werden. Nähere Informationen finden Sie unter [global.canon/ctc](http://global.canon/ctc).

### Original-Verbrauchsmaterialien

Canon entwickelt fortlaufend technische Neuerungen für Toner, Patronen/Magazine und Teile, die von Canon gefertigt und genau auf die Verwendung in multifunktionalen Systemen von Canon abgestimmt sind.

Nutzen Sie die Vorteile optimaler Druckleistungen, maximalen Druckvolumens und qualitativ hochwertiger Druckausgaben, wie sie mit Canons neuer zukunftsorientierter Technologie möglich werden. Aus diesem Grund empfehlen wir die Verwendung von Original-Verbrauchsmaterialien von Canon für Ihr multifunktionales System von Canon.



# Ein Bildschirm mit einer Fehleranzeige wird angezeigt

## Eine Fehlermeldung wird angezeigt

Wenn ein Fehler während des Scan- oder Druckvorgangs auftritt oder wenn ein Problem mit der Netzwerkverbindung oder Einstellung auftritt, wird eine Meldung auf dem Sensordisplay oder in Remote UI angezeigt.

### Sensordisplay



### Remote UI

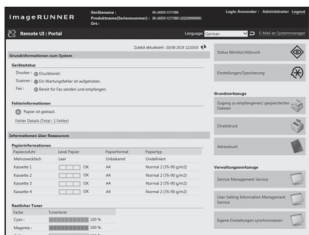

Informationen zur Bedeutung der jeweiligen Meldung und zu der zu ergreifenden Abhilfemaßnahme finden Sie im Anwenderhandbuch.

Abhilfemaßnahmen für die jeweiligen Meldungen

➔ Anwenderhandbuch

CMEM-TBM

Suchen



So verwenden Sie die Suchnummer

➔ S.139

## Wenn die Meldung "Kontaktieren Sie Ihren Kundendienstvertreter" angezeigt wird

Wenn das Gerät aufgrund einer Störung nicht mehr normal funktioniert, wird eine Meldung mit der Aufforderung, den Kundendienstvertreter zu kontaktieren, eingeblendet. Führen Sie das folgende Verfahren durch.

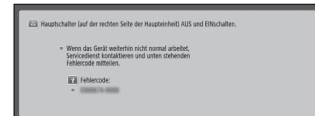

1 Starten Sie das Gerät neu.

Drücken Sie den Netzschalter, um das Gerät auszuschalten. Wenn mindestens 10 Sekunden abgelaufen sind, nachdem die Hauptschalter Anzeige erloschen ist, schalten Sie das Gerät wieder EIN.

### VORSICHT!

- Beachten Sie, dass durch Ausschalten des Geräts die auf den Druck wartenden Daten gelöscht werden.

2 Erlischt die Meldung nicht, befolgen Sie das nachstehende Verfahren, um den Kundendienst zu verständigen.

1. Notieren Sie sich die auf dem Bildschirm angezeigte Nummer des Fehlercodes.

### HINWEIS

Möglicherweise werden mehrere Codenummern angezeigt.

2. Schalten Sie das Gerät AUS, und ziehen Sie den Netzstecker aus der Netzsteckdose.

3. Wenden Sie sich an den Kundendienst.

### VORSICHT!

Halten Sie die folgenden Informationen bei etwaigen Fragen bereit:

- Produktname
- Händler, bei dem Sie das Gerät erworben haben
- Einzelheiten Ihres Problems (beispielsweise was Sie getan haben und was danach passiert ist)
- Die auf dem Bildschirm angezeigte Codenummer

## Wenn die Schaltfläche [Modus Funkt.-beschränkung.] angezeigt wird

Sie können das Gerät sogar mit einem Teil der eingeschränkten Funktionen verwenden, bevor das Problem behoben ist.

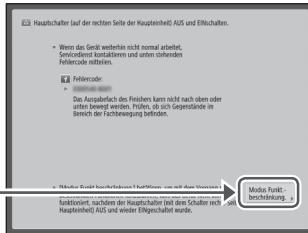

1. Drücken
2. Drücken Sie [Ja], um das Gerät neu zu starten.

Das Gerät wechselt in den eingeschränkten Funktionsmodus.  
Wenn das Problem behoben ist, wird die Meldung [Kundendienstvertreter anrufen.] links unten auf dem Bildschirm ausgeblendet.

Eine Meldung mit der Aufforderung, den autorisierten Canon-Händler vor Ort zu kontaktieren, wird angezeigt

➔ **Anwenderhandbuch**

**OYAS-OKO**

📖 So verwenden Sie die Suchnummer  
➔ S.139

## HINWEIS

Der folgende Bildschirm wird eingeblendet, sobald Sie eine eingeschränkte Funktion im eingeschränkten Funktionsmodus auswählen.



Drücken Sie **Startseite** um zur Startseite zurückzukehren, und wählen Sie dann eine andere Funktion.



Wenn die Meldung "Kontaktieren Sie Ihren Kundendienstvertreter" angezeigt wird

# Bildlich dargestellter Index

Sie können einfach den Namen des Ersatzteils und die Seite herausfinden, in der dieses Ersatzteil beschrieben wird.

## Haupteinheit

Haupteinheit



Papierformatetikett

➔ S.100

Befestigen Sie das Papierformatetikett so, dass es auf die Kassettennummernanzeige horizontal ausgerichtet ist.

Halten Sie einen Abstand von ca. 5 mm ein.



Kassettennummern-  
anzeige (1-4)

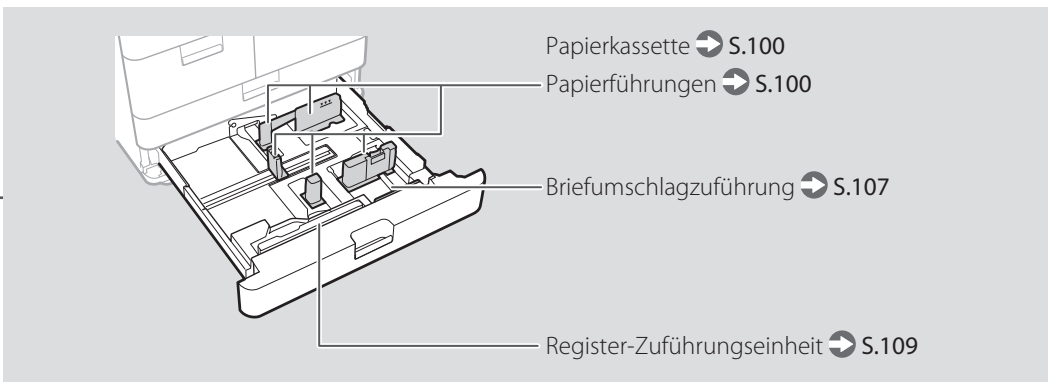
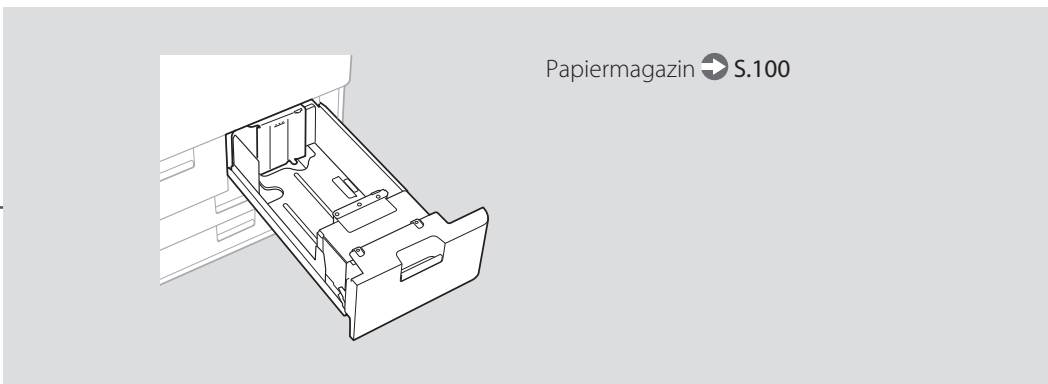
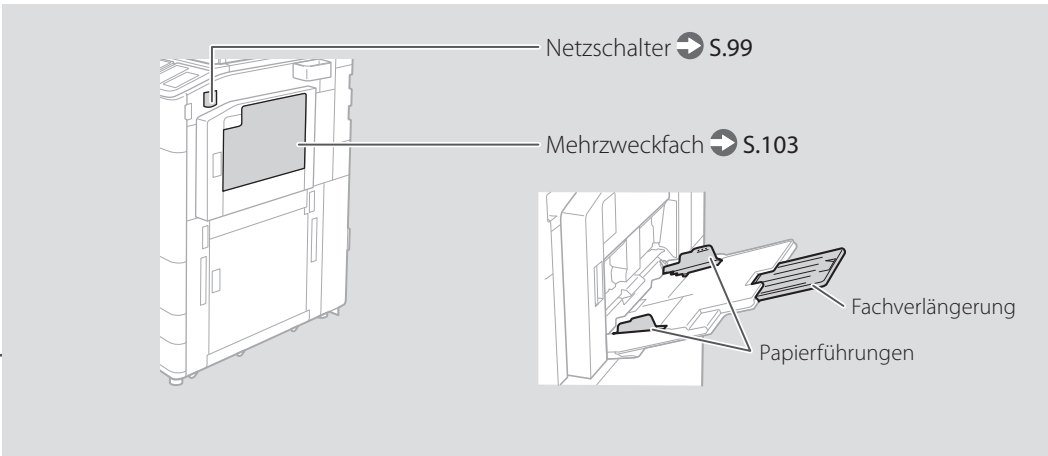

# Bildlich dargestellter Index

## Bedienfeld

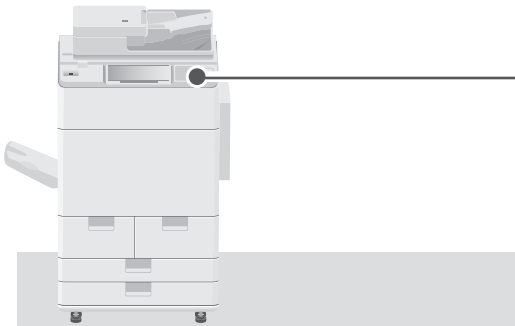

### ■ Bildschirm Startseite

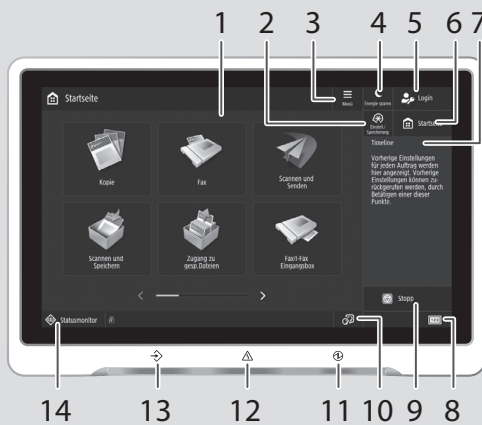

### ■ Bildschirmnummernblock

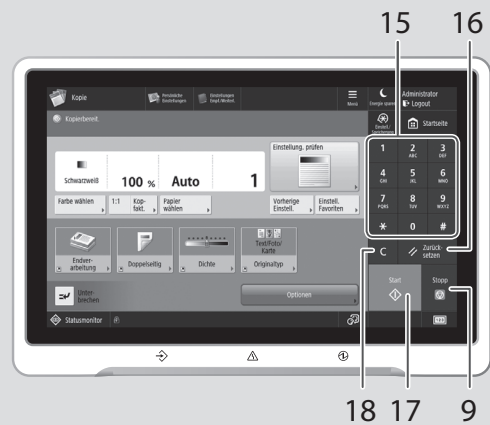

#### 1 Sensordisplay ➔ S.98

Zeigt den Einstellungsbildschirm und die Meldungen an. Berühren Sie das Display, um Einstellungen und andere Bedienvorgänge durchzuführen.

#### 2 [Einstell./Speicherung] ➔ S.102

Mit dieser Taste legen Sie Einstellungen fest, oder Sie führen eine Registrierung durch.

#### 3 [Menü]

Passen Sie den Bildschirm an, indem Sie z. B. Schaltflächen neu anordnen oder Kurzwahltafeln erstellen.

#### 4 [Energie sparen] ➔ S.98

Mit dieser Taste versetzen Sie das Gerät in den Schlafmodus.

#### 5 [Login]/[Logout]

Mit dieser Taste melden Sie sich an/ab (sofern ein Anmeldedienst festgelegt worden ist). Bei einem angemeldeten Benutzer wird der Benutzername des aktuell angemeldeten Benutzers angezeigt.

#### 6 [Startseite] ➔ S.112

Mit dieser Taste zeigen Sie den Bildschirm Startseite an.

**7 [Timeline]**

Zeigt ein Protokoll für die unter Kopieren/Scannen und Senden angegebenen Einstellungen an.

**8 [Informationen Zähler/Gerät]**

Mit dieser Taste zeigen Sie den Kopien- und Druckgesamtzähler auf dem Sensordisplay an.

**9 [Stopp] ↻ S.119**

Mit dieser Taste stoppen Sie den aktuellen Vorgang.

**10 [Sprache/Tastatur schalten]**

Anzeige des Bildschirms zum Umschalten der Sprache/Tastatur.

**11 ⏻ Hauptschalter Anzeige ↻ S.98**

Leuchtet, wenn die Stromversorgung eingeschaltet ist.

**12 ⚠ Fehler Anzeige**

Blinkt oder leuchtet auf, wenn ein Fehler im Gerät vorhanden ist.

※ Wenden Sie sich an Ihren autorisierten Canon Händler vor Ort, wenn die Fehler Anzeige ständig rot aufleuchtet.

**13 ⚡ Verarbeitung/Daten Anzeige**

- Blinkt, sobald das Gerät in Betrieb ist.
- Leuchtet auf, wenn das Gerät auf einen Befehl wartet.

**14 [Statusmonitor] ↻ S.114**

Mit dieser Taste prüfen Sie den Status eines Auftrags oder brechen einen Auftrag ab.

**15 Zahlentasten**

Mit diesen Tasten geben Sie die numerischen Werte ein.

**16 [Zurück-setzen]**

Mit dieser Taste können Sie Einstellungen abbrechen und die zuvor angegebenen Einstellungen wiederherstellen.

**17 [Start]**

Mit dieser Taste starten Sie einen Vorgang (oder die Datenauslesung).

**18 [Löschen]**

Mit dieser Taste löschen Sie eingegebene Werte oder Zeichen.

Falls Ihr Gerät mit dem senkrechten Bedienfeld ausgestattet ist, verwenden Sie das senkrechte Bedienfeld des Geräts.

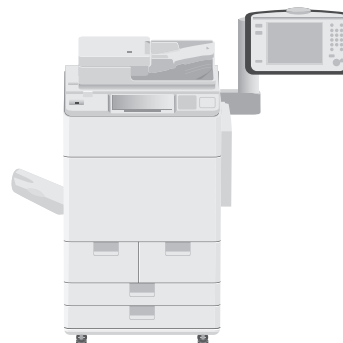
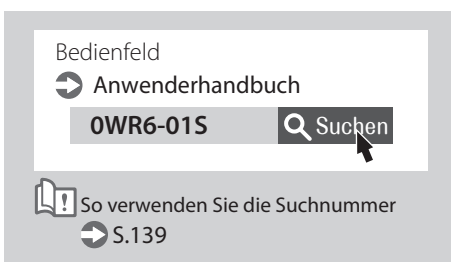

# Anhang

## Wichtige Sicherheitsvorschriften

In diesem Kapitel werden wichtige Sicherheitsvorschriften zur Vermeidung von Verletzungen bei den Benutzern dieses Geräts und anderen Personen und von Sachschäden beschrieben. Lesen Sie dieses Kapitel vor der Inbetriebnahme des Geräts durch, und befolgen Sie die Anweisungen für die ordnungsgemäße Verwendung des Geräts. Bedienen und verwenden Sie das Gerät ausschließlich wie in dieser Anleitung beschrieben. Canon übernimmt keine Haftung für Schäden, die durch eine nicht in dieser Anleitung beschriebene Bedienung, durch unsachgemäßen Gebrauch oder durch nicht von Canon oder von Canon autorisierten Dritten durchgeführte Reparaturen oder Veränderungen entstehen. Eine unsachgemäße Bedienung oder ein unsachgemäßer Gebrauch könnte zu Personenschäden und/oder Sachschäden führen, die erhebliche Reparaturmaßnahmen erforderlich machen, die möglicherweise nicht im Rahmen Ihrer eingeschränkten Garantie abgedeckt sind.

### ⚠️ WARNUNG

Wenn Sie eine so gekennzeichnete Warnung nicht beachten, können ernsthafte Verletzungen oder Tod die Folge sein. Bitte beachten Sie diese Warnungen unbedingt, um den sicheren Betrieb zu gewährleisten.

### ⚠️ VORSICHT

So wird eine Vorsichtsmaßnahme bezüglich Vorgängen gekennzeichnet, die zu Personenschäden führen können, wenn sie nicht korrekt ausgeführt werden. Bitte beachten Sie diese Maßnahmen unbedingt, um den sicheren Betrieb zu gewährleisten.

### ⓘ WICHTIG

So werden Warnungen zur Bedienung und Einschränkungen angezeigt. Bitte lesen Sie diese Hinweise unbedingt, damit Sie das System richtig bedienen und Beschädigungen an der Maschine oder der Umgebung vermeiden.

## Installation

Lesen Sie die folgenden Sicherheitshinweise sorgfältig durch, und stellen Sie das Gerät an einem geeigneten Ort auf, sodass Sie es sicher und komfortabel verwenden können.

### ⚠️ WARNUNG

Zur Vermeidung von Feuer oder einem Stromschlag nicht an folgenden Orten aufstellen

- Orte, an denen die Lüftungsschlitze blockiert sind (zu nahe an Wänden, Betten, Sofas, Teppichen oder ähnlichen Gegenständen)
- Orte, die Feuchtigkeit oder Staub ausgesetzt sind
- Orte, die direktem Sonnenlicht ausgesetzt sind, oder im Freien
- Orte, die hohen Temperaturen ausgesetzt sind
- Orte in der Nähe offener Flammen
- In der Nähe von Alkohol, Farbverdünnern oder anderen entzündlichen Substanzen

### Sonstige Warnungen

- Schließen Sie keine nicht zugelassenen Kabel an das Gerät an. Andernfalls besteht Feuergefahr oder die Gefahr eines Stromschlags.
- Legen Sie weder Halsketten noch andere Metallgegenstände auf das Gerät, und stellen

Sie keine mit Flüssigkeiten gefüllten Gefäße darauf. Wenn Fremdkörper in Kontakt mit elektrischen Teilen im Gerät kommen, besteht Feuergefahr oder die Gefahr eines Stromschlags.

- Trennen Sie den Netzstecker von der Netzsteckdose, und wenden Sie sich an Ihren autorisierten Canon Händler vor Ort, wenn Fremdkörper in das Gerät gelangt sind.

### ⚠️ VORSICHT

**Nicht an folgenden Orten aufstellen**

Das Gerät könnte herunterfallen und Verletzungen verursachen.

- Instabile Flächen
- Orte, die Vibrationen ausgesetzt sind

**Nivellierfüße (nur für Produkte mit Nivellierfüßen)**

Entfernen Sie nach der Aufstellung des Geräts nicht die Nivellierfüße des Geräts, da das Gerät andernfalls fallen oder umkippen kann, was zu Verletzungen führt.

### ⓘ WICHTIG

**Nicht an folgenden Orten aufstellen**

Andernfalls besteht die Gefahr von Schäden am Gerät.

- Orte, die extremen Temperaturen und extremer Luftfeuchtigkeit, ob niedrig oder hoch, ausgesetzt sind
- Orte mit stark schwankender Temperatur oder Luftfeuchtigkeit
- Orte in der Nähe von Geräten, die magnetische oder elektromagnetische Wellen erzeugen
- Labore oder andere Orte, an denen chemische Reaktionen stattfinden
- Orte, die korrosiven oder toxischen Gasen ausgesetzt sind
- Orte, die sich unter dem Gewicht des Geräts verformen könnten oder an denen das Gerät einsinken könnte (z. B. auf einem Teppich o. Ä.)

**Schlecht belüftete Aufstellorte vermeiden**

Das Gerät erzeugt im normalen Betrieb eine geringe Menge Ozon und andere Emissionen. Diese Emissionen sind nicht gesundheitsschädlich. Bei längerem Gebrauch oder langen Produktionszyklen in schlecht belüfteten Räumen können sie sich allerdings bemerkbar machen. Der Raum, in dem das Gerät betrieben wird, sollte ausreichend gelüftet werden, um für ein angenehmes Arbeitsumfeld zu sorgen. Darüber hinaus sollten Aufstellorte gemieden werden, an denen Personen den Emissionen des Geräts ausgesetzt sein würden.

**Nicht an Orten mit Feuchtigkeitskondensation aufstellen**

Es können sich im Geräteinneren Wassertropfen (Kondensation) bilden, wenn der Raum, in dem das Gerät installiert ist, schnell aufgewärmt wird und wenn das Gerät von einem kühlen oder trockenen Ort an einen heißen oder feuchten Ort umgesetzt wird. Die Verwendung des Geräts unter diesen Bedingungen kann zu Papierstaus, zu einer verminderten Druckqualität oder zur Beschädigung des Geräts führen. Warten Sie vor dem Gebrauch mindestens 2 Stunden, bis sich das Gerät an die Umgebungstemperatur und Luftfeuchtigkeit angeglichen hat.

**Stellen Sie das Gerät nicht in der Nähe von Computern oder anderen elektronischen Präzisionsgeräten auf.**

Elektrische Interferenzen und Vibrationen, die vom Gerät beim Drucken generiert werden, können den Betrieb solcher Geräte beeinträchtigen.

**Stellen Sie das Gerät nicht in der Nähe von Fernsehgeräten, Radiogeräten oder ähnlichen elektronischen Geräten auf.**

Der Ton- und Bildsignalempfang wird möglicherweise durch das Gerät gestört. Stecken Sie den Netzstecker in eine dedizierte Netzsteckdose, und lassen Sie so viel Platz wie möglich zwischen dem Gerät und anderen elektronischen Geräten.

### Bewegungssensor

In einer wie folgt beschriebenen Umgebung kann der Betrieb des Bewegungssensors des Geräts instabil werden.

- Ein Objekt wird in der Nähe des Bewegungssensors platziert.
- Das Gerät wird an einem Platz installiert, an dem Personen und Objekte häufig vorbei passieren.
- Ein anderes Sensorgerät wie zum Beispiel ein Sensorlicht wird in der Nähe verwendet.
- Ultraschallwellen werden generiert.

Wenn Sie das Gefühl haben, dass etwas mit der Funktion des Bewegungssensors nicht stimmt, ändern Sie die Einstellung der Empfindlichkeit in Einstellungen/Speicherung > [Präferenzen] > [Einstellungen Timer/Energie] > [Bewegungssensor verwenden] > [Sensorempfindlichkeit].

**In Höhen von 3.000 m oder höher über dem Meeresspiegel**

Geräte mit einer Festplatte funktionieren möglicherweise nicht ordnungsgemäß, wenn sie an Orten, die ca. 3.000 Meter oder höher über dem Meeresspiegel liegen, verwendet werden.

**Anschließen an die Telefonleitung (nur bei Produkten mit Faxfunktion)**

Dieses Gerät entspricht den Standards analoger Telefonleitungen und kann nur an ein öffentliches Festnetz (PSTN) angeschlossen werden. Der Anschluss des Geräts an eine digitale oder dedizierte Telefonleitung kann den korrekten Betrieb des Geräts behindern und zu Beschädigungen führen. Überprüfen Sie vor dem Anschluss des Geräts unbedingt den Telefonleitungstyp. Bevor Sie das Gerät an eine Glasfaserleitung oder IP-Telefonleitung anschließen, wenden Sie sich zunächst an den Diensteanbieter.

**Bei Verwendung einer Wireless LAN-Verbindung (nur bei Produkten mit einer Wireless LAN-Funktion)**

- Stellen Sie das Gerät maximal 50 Meter vom Wireless LAN-Router entfernt auf.
- Stellen Sie das Gerät nach Möglichkeit an einem Ort auf, an dem die Kommunikation nicht durch Hindernisse blockiert ist. Wände oder Böden können das Signal abschwächen.
- Halten Sie das Gerät möglichst weit von digitalen schnurlosen Telefonen, Mikrowellenherden oder anderen Geräten fern, die Radiowellen abstrahlen.
- Verwenden Sie das Gerät nicht in der Nähe von medizinischen Geräten. Die von diesem Gerät abgestrahlten Funkwellen können Störungen bei medizinischen Geräten verursachen, was zu Fehlfunktionen und schweren Unfällen führen kann.

**Wenn das Betriebsgeräusch Probleme bereitet**

Wenn das Betriebsgeräusch je nach Nutzungsumgebung und Betriebsmodus ein Problem darstellt, empfiehlt es sich, das Gerät nicht am Arbeitsplatz, sondern an einem anderen Ort aufzustellen.

**Umsetzen des Geräts**

Wenn Sie das Gerät umsetzen möchten, wenden Sie sich vorab an Ihren autorisierten Canon Händler vor Ort, auch wenn Sie das Gerät nur an einen anderen Ort auf derselben Etage des Gebäudes umsetzen möchten. Versuchen Sie nicht, das Gerät selbst umzusetzen.

## Stromversorgung

### ⚠️ WARNUNG

- Schließen Sie das Gerät ausschließlich an einen Netzanschluss mit der angegebenen Netzspannung an. Andernfalls besteht Feuergefahr oder die Gefahr eines Stromschlags.
- Das Gerät muss über das mitgelieferte Netzkabel an eine Steckdose mit Erdungsanschluss angeschlossen werden.
- Verwenden Sie ausschließlich das mitgelieferte Netzkabel. Andernfalls besteht Feuergefahr oder die Gefahr eines Stromschlags.
- Das mitgelieferte Netzkabel ist zur Verwendung mit diesem System vorgesehen. Schließen Sie das Netzkabel nicht an andere Geräte an.
- Modifizieren Sie das Netzkabel nicht, ziehen Sie nicht daran, biegen Sie es nicht übermäßig, und achten Sie darauf, es nicht anderweitig zu beschädigen. Stellen Sie keine schweren Gegenstände auf das Netzkabel. Bei einem beschädigten Netzkabel besteht Feuergefahr oder die Gefahr eines Stromschlags.
- Berühren Sie den Netzstecker beim Anschließen und Trennen nicht mit feuchten Händen. Andernfalls besteht die Gefahr eines Stromschlags.
- Verwenden Sie für das Gerät keine Verlängerungskabel oder Mehrfachsteckdosen. Andernfalls besteht Feuergefahr oder die Gefahr eines Stromschlags.
- Wickeln Sie das Netzkabel nicht auf, und verknoten Sie es nicht. Andernfalls besteht Feuergefahr oder die Gefahr eines Stromschlags.
- Stecken Sie den Netzstecker vollständig in die Netzsteckdose. Andernfalls besteht Feuergefahr oder die Gefahr eines Stromschlags.
- Trennen Sie den Netzstecker während eines Gewitters vollständig von der Netzsteckdose. Andernfalls besteht Feuergefahr, die Gefahr eines Stromschlags oder von Schäden am Gerät.
- Vergewissern Sie sich, dass die Stromversorgung für das Gerät sicher ist und die Spannung konstant ist.
- Halten Sie das Netzkabel von Wärmequellen fern; andernfalls kann die Beschichtung des Netzkabels schmelzen. In diesem Fall besteht Feuergefahr oder die Gefahr eines Stromschlags.

### Vermeiden Sie die folgenden Situationen:

- Durch übermäßiges Belasten des Netzkabelanschlusses kann das Netzkabel beschädigt werden oder die Drähte im Geräteinneren werden möglicherweise unterbrochen. In diesem Fall besteht Feuergefahr.
- Häufiges Anschließen und Abtrennen des Netzkabels.
  - Stolpern über das Netzkabel.
  - Das Netzkabel wird am Anschluss gebogen, und die Netzsteckdose oder der Anschluss werden dauerhaft belastet.
  - Übermäßige Gewaltanwendung im Umgang mit dem Netzstecker.

### ⚠️ VORSICHT

Stellen Sie dieses System in der Nähe einer Steckdose auf und lassen Sie ausreichend freien Platz um den Netzstecker, damit er im Notfall leicht abgezogen werden kann.

### ⚠️ WICHTIG

#### Bei Anschluss an den Netzstrom

- Schließen Sie das Netzkabel nicht an eine unterbrechungsfreie Stromversorgung an. Andernfalls kann bei einem Stromausfall eine

Fehlfunktion oder ein Schaden am Gerät entstehen.

- Wenn Sie das Gerät an eine Netzsteckdose mit mehreren Steckdosen anschließen, schließen Sie an die übrigen Steckdosen keine weiteren Geräte an.
- Verbinden Sie das Netzkabel nicht mit dem Hilfsstromausgang eines Computers.

#### Sonstige Sicherheitshinweise

Elektrische Störstrahlung kann bei diesem Gerät zu Fehlfunktionen oder Datenverlust führen.

### Handhabung

#### ⚠️ WARNUNG

- Trennen Sie umgehend den Netzstecker von der Netzsteckdose, und wenden Sie sich an einen autorisierten Canon Händler, wenn von dem Gerät ungewöhnliche Geräusche oder Gerüche ausgehen oder es zu Rauch- oder übermäßiger Wärmeentwicklung kommt. Bei fortgesetztem Betrieb besteht Feuergefahr oder die Gefahr eines Stromschlags.
- Zerlegen und modifizieren Sie das Gerät nicht. Im Gerät befinden sich Teile, die Hochspannung führen und sehr heiß sind. Bei Zerlegung oder Modifizierung besteht Feuergefahr oder die Gefahr eines Stromschlags.
- Stellen Sie das Gerät so auf, dass Kinder das Netzkabel, andere Kabel, Getriebe oder elektrische Bauteile im Gerät nicht berühren können. Andernfalls besteht Unfallgefahr.
- Verwenden Sie keine entzündlichen Sprays in der Nähe des Geräts. Wenn entzündliche Substanzen in Kontakt mit elektrischen Teilen im Gerät kommen, besteht Feuergefahr oder die Gefahr eines Stromschlags.
- Schalten Sie zum Umstellen des Geräts unbedingt das Gerät AUS, und lösen Sie den Netzstecker und die Schnittstellenkabel. Andernfalls können das Netzkabel oder die Schnittstellenkabel beschädigt werden. In diesem Fall besteht Feuergefahr oder die Gefahr eines Stromschlags.
- Berühren Sie beim Anschließen oder Trennen eines USB-Kabels nicht den Metallteil des Steckers, wenn der Netzstecker in eine Netzsteckdose eingesteckt ist. Andernfalls besteht die Gefahr eines Stromschlags.

#### Für Personen mit Herzschrittmacher

Dieses Gerät erzeugt ein geringes magnetisches Feld und Ultraschallwellen. Wenn Sie einen Herzschrittmacher haben und Abnormalitäten feststellen, entfernen Sie sich von dem Gerät, und konsultieren Sie unverzüglich Ihren Arzt.

#### ⚠️ VORSICHT

- Stellen Sie keine schweren Gegenstände auf das Gerät. Diese könnten herunterfallen und Verletzungen verursachen.
- Ziehen Sie aus Sicherheitsgründen den Netzstecker aus der Netzsteckdose, wenn Sie das Gerät längere Zeit nicht verwenden wollen.
- Gehen Sie beim Öffnen und Schließen von Abdeckungen vorsichtig vor, damit Sie sich nicht an den Händen verletzen.
- Halten Sie Hände und Kleidungsstücke von den Rollen im Ausgabebereich fern. Wenn Sie mit den Händen oder Kleidungsstücken in die Rollen geraten, besteht Verletzungsgefahr.
- Das Innere des Geräts und die Ausgabeöffnung sind während und unmittelbar nach dem Gebrauch sehr heiß. Berühren Sie diese Bereiche nicht, um Verbrennungen zu vermeiden. Auch das vom Gerät ausgegebene Papier kann direkt nach dem Bedrucken heiß sein. Gehen Sie vorsichtig damit um. Andernfalls besteht Verbrennungsgefahr.

#### Zufuhr (nur bei Produkten mit einer Zufuhr)

- Belasten Sie die Zufuhr nicht zu stark, wenn Sie das Vorlagenglas zum Kopieren dicker Bücher verwenden. Andernfalls besteht die Gefahr von Schäden am Vorlagenglas und von Verletzungen.
- Schließen Sie die Zufuhr vorsichtig, damit Sie sich nicht die Hände einklemmen. Es besteht Verletzungsgefahr.
- Achten Sie darauf, dass Ihre Hände oder Finger nicht in die Zufuhr gelangen. Andernfalls besteht Verletzungsgefahr.

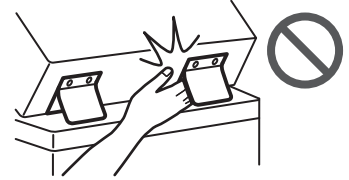

#### Finisher (nur bei Produkten mit einem Finisher)

- Bringen Sie Ihre Hände nicht in den Bereich im Fach, in dem geheftet wird (in der Nähe der Walzen), achten Sie besonders darauf, sich nicht an den scharfen Heftklammern zu verletzen.

#### Papierkassette (nur bei Produkten mit einer Papierkassette)

- Greifen Sie nicht in das Gerät, während die Papierkassette entfernt wird, da dies zu Verletzungen führen kann.

#### Energiespartaste (nur bei Produkten mit einer Energiespartaste)

- Drücken Sie aus Sicherheitsgründen ☹️ (Energie sparen), wenn das Gerät über einen langen Zeitraum, z. B. über Nacht nicht verwendet wird. Schalten Sie aus Sicherheitsgründen zudem das Gerät über den Hauptnetzschalter AUS, und trennen Sie das Netzkabel ab, wenn das Gerät über einen längeren Zeitraum, z. B. während aufeinanderfolgender Feiertage, nicht verwendet wird.

#### Lasersicherheit

Dieses Produkt ist als Laserprodukt der Klasse 1 nach IEC60825-1:2014 und EN60825-1:2014 eingestuft.

CLASS 1 LASER PRODUCT  
LASER KLASSE 1  
APPAREIL À LASER DE CLASSE 1  
APPARECCHIO LASER DI CLASSE 1  
PRODUCTO LÁSER DE CLASE 1  
APARELHO A LASER DE CLASSE 1  
LUOKAN 1 LASER-TUOTE  
LASERPRODUKT KLASSE 1

Der Laserstrahl kann für den Menschen gefährlich sein. Da die im Inneren des Produkts emittierte Laserstrahlung durch Schutzgehäuse und äußere Abdeckungen vollständig abgeschirmt wird, kann der Laserstrahl zu keinem Zeitpunkt während der Bedienung des Geräts durch den Benutzer aus dem Gerät entweichen. Lesen Sie die folgenden Bemerkungen und Sicherheitshinweise.

- Öffnen Sie nur die Abdeckungen, die Sie laut den Handbüchern für dieses Gerät öffnen dürfen.
- Wenn der Laserstrahl aus dem Gerät austritt, kann eine Bestrahlung der Augen schwere Sehschäden zur Folge haben.
- Bei nicht in diesem Handbuch beschriebener Verwendung von Steuerelementen oder bei nicht in diesem Handbuch beschriebenen Justierungen sowie bei Nichteinhaltung der in diesem Handbuch beschriebenen Verfahren kann gefährliche Strahlung freigesetzt werden.

# Anhang

## Sicherheitshinweise

### WICHTIG

- Befolgen Sie die Vorsichtsanweisungen auf den Aufklebern und dergleichen an diesem Gerät.
- Setzen Sie das Gerät keinen starken Erschütterungen oder Vibrationen aus.
- Öffnen und schließen Sie Türen, Abdeckungen und andere Teile nicht gewaltsam. Andernfalls besteht die Gefahr von Schäden am Gerät.
- Schalten Sie den Hauptschalter nicht AUS und öffnen Sie keine Abdeckungen während das Gerät in Betrieb ist. Andernfalls besteht die Gefahr von Papierstaus.
- Verwenden Sie ein Modulkabel mit einer Länge von maximal 3 Metern.
- Verwenden Sie ein USB-Kabel mit einer Länge von maximal 3 Metern.

### Sicherheitsbedingte Symbole

- | Netzschalter: "EIN" Position
- Netzschalter: "AUS" Position
- ⏻ Netzschalter: "STANDBY" Position
- Ⓛ Druckschalter: "EIN" / "AUS"
- ⊕ Schutzerdungsschiene
- ⚠ Gefährliche Spannung im Inneren.
- ⚠ Abdeckungen nur nach Anleitung öffnen.
- ⚠ VORSICHT: Heiße Oberfläche. Nicht berühren.
- Ⓛ Gerät der Klasse II
- ⚠ Bewegliche Teile: Halten Sie Körperteile von den beweglichen Teilen fern
- ⚠ VORSICHT: Gefahr eines elektrischen Schlags. Ziehen Sie alle Netzstecker aus der Steckdose.
- ⚠ Es gibt scharfe Kanten. Halten Sie Körperteile von den scharfen Kanten fern.

### [HINWEIS]

Einige der oben aufgeführten Symbole sind je nach Produkt möglicherweise nicht angebracht.

### Wartung und Überprüfung

Reinigen Sie dieses Gerät regelmäßig. Wenn sich Staub ansammelt, funktioniert das Gerät möglicherweise nicht ordnungsgemäß. Beachten Sie beim Reinigen die folgenden Anweisungen. Wenn während des Betriebs ein Problem auftritt, schlagen Sie unter "Fehlerbehebung" im Anwenderhandbuch nach.

### WARNUNG

- Schalten Sie das Gerät vor dem Reinigen AUS, und trennen Sie den Netzstecker von der Netzsteckdose. Andernfalls besteht Feuergefahr oder die Gefahr eines Stromschlags.
- Ziehen Sie den Netzstecker regelmäßig ab, und reinigen Sie ihn mit einem trockenen Tuch von Staub und Schmutz. Staubbilagungen können die Feuchtigkeit aus der Luft aufnehmen, und wenn Strom fließt, besteht Feuergefahr.
- Reinigen Sie das Gerät mit einem feuchten, gut ausgewringten Tuch. Verwenden Sie zum Reinigen ausschließlich Wasser. Verwenden Sie weder Alkohol, Benzin, Farbverdüner oder andere entzündliche Substanzen. Verwenden Sie keine Papiertaschentücher oder Papiertücher. Wenn solche Substanzen mit den elektrischen Teilen im Gerät in Kontakt kommen, kann sich statische Elektrizität bilden, und es besteht Feuergefahr oder die Gefahr eines Stromschlags.

- Überprüfen Sie das Netzkabel und den Netzstecker regelmäßig auf Beschädigungen. Überprüfen Sie das Gerät auf Rost, Dellen, Kratzer, Sprünge und übermäßige Wärmeentwicklung. Bei Verwendung schlecht gepflegter oder beschädigter Geräte besteht Feuergefahr oder die Gefahr eines Stromschlags.

### VORSICHT

- Das Geräteinnere enthält Teile, die eine hohe Temperatur oder hohe Spannungen aufweisen. Beim Berühren dieser Komponenten besteht Verbrennungsgefahr. Berühren Sie nur Teile des Geräts, auf die in dieser Anleitung verwiesen wird.
- Achten Sie beim Einlegen von Papier oder beim Beseitigen von Papierstau darauf, sich nicht an den Papierkanten zu schneiden.

## Verbrauchsmaterialien

### WARNUNG

- Werfen Sie Tonerpatronen oder Alttonerbehälter nicht in offene Flammen, und lagern Sie diese sowie Druck-/Kopierpapier nicht an einem Ort, der offenen Flammen ausgesetzt ist. Andernfalls können sich diese Objekte entzünden, sodass Verbrennungs- oder Feuergefahr besteht.
- Wenn Toner versehentlich verschüttet oder verstreut wird, kehren Sie die Tonerpartikel vorsichtig zusammen oder nehmen Sie die Tonerpartikel mit einem weichen, angefeuchteten Tuch auf, und achten Sie darauf, dass Sie den Tonerstaub nicht einatmen. Verwenden Sie zum Aufnehmen von verschüttetem Toner niemals Staubsauger ohne Schutzvorrichtungen gegen Staubexplosionen. Andernfalls kann es zu einer Fehlfunktion des Staubsaugers kommen oder aufgrund von statischer Aufladung eine Staubexplosion verursacht werden.

### VORSICHT

- Bewahren Sie Toner und andere Verbrauchsmaterialien außerhalb der Reichweite von kleinen Kindern auf. Wenn diese Materialien verschluckt werden, konsultieren Sie unverzüglich einen Arzt.
- Wenn Ihre Kleidung oder Ihre Haut mit Toner in Berührung gerät, waschen Sie den Toner unverzüglich mit Wasser ab. Verwenden Sie kein warmes Wasser, da dadurch der Toner fixiert wird, was zu dauerhaften Flecken führt.
- Demontieren Sie die Tonerpatrone nicht, da andernfalls Toner austreten und in die Augen oder den Mund gelangen kann. Wenn Toner in die Augen oder den Mund gelangt, waschen Sie die Augen oder den Mund unverzüglich mit kaltem Wasser, und konsultieren Sie unverzüglich einen Arzt.
- Wenn Toner aus der Tonerpatrone austritt, achten Sie darauf, dass Sie den Toner nicht verschlucken und Ihre Haut mit dem Toner nicht direkt in Berührung gerät. Wenn Ihre Haut mit dem Toner in Berührung gerät, waschen Sie ihn mit Wasser ab. Wenn sich Ihre Haut nach dem Waschen weiterhin gereizt anfühlt oder Sie Toner verschlucken, konsultieren Sie unverzüglich einen Arzt.
- Achten Sie beim Herausziehen des Alttonerbehälters darauf, dass Sie ihn nicht fallen lassen. Dies kann zu Verletzungen führen.

Anhang

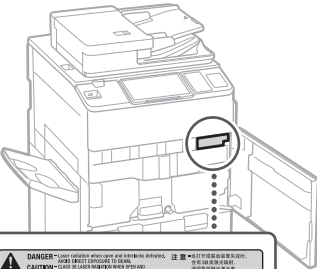
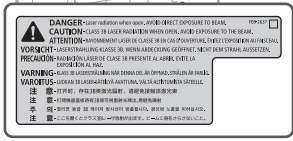
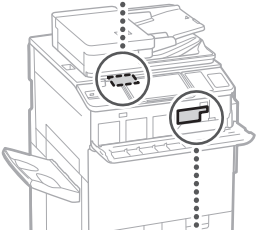

## Fixiereinheit

Wenn Sie gestautes Papier entfernen oder das Geräteinnere überprüfen, achten Sie darauf, dass Sie sich nicht über einen längeren Zeitraum der von der Fixiereinheit und ihrer Umgebung abgegebenen Wärme aussetzen. Andernfalls könnte es zu Niedrigtemperaturverbrennungen kommen, auch wenn Sie die Fixiereinheit und ihre Umgebung nicht direkt berührt haben.

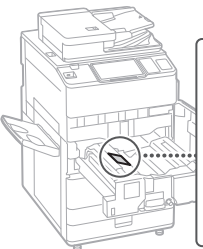



## WICHTIG

- Lagern Sie Tonerpatronen an einem kühlen Ort, der keinem direkten Sonnenlicht ausgesetzt ist.

## Hinweise

### Produktname

Gemäß den Sicherheitsbestimmungen muss der Produktname registriert werden. In einigen Regionen, in denen dieses Produkt verkauft wird, können stattdessen die folgenden Namen in Klammern ( ) registriert werden.

imageRUNNER ADVANCE DX C7780i (F168600)  
imageRUNNER ADVANCE DX C7770i/C7765i (F168603)

### EMV-Anforderungen der EU-Richtlinie

Dieses Gerät inklusive Ausstattung erfüllt die wesentlichen EMV-Anforderungen der EU-Richtlinie. Wir erklären hiermit, dass dieses Produkt mit den EMV-Anforderungen der EU-Richtlinie zu Stromversorgungsnetzen von 230 V, 50 Hz genügt, obwohl die Nennspannung des Produktes bei 220 bis 240 V, 50/60 Hz liegt. Die Verwendung von abgeschirmten Kabeln ist notwendig, um die technischen EMV-Anforderungen der EU-Richtlinie zu erfüllen.

### WEEE- und Batterien-Richtlinien der EU

Sie finden die Informationen der WEEE- und Batterien-Richtlinien in dem neuesten Anwenderhandbuch (HTML-Handbuch) auf der Canon Website (<https://oip.manual.canon/>).

### Umweltzeichen Blauer Engel

Information nur für Deutschland  
Wenn Sie mehr über Canon Produkte und den Blauen Engel erfahren wollen, gehen Sie bitte auf unsere Canon Home Page. Hier finden Sie mit dem Blauen Engel ausgezeichnete Canon Produkte und deren Nutzerinformationen.

### Wireless LAN Regulatory Information

#### Regulatory information for users in Jordan

imageRUNNER ADVANCE DX C7780i/C7770i/C7765i includes approved Wireless LAN Module (Model name: FM1M944).

Contains Wireless LAN Module approved by TRC/LPD/2015/5

#### Regulatory information for users in UAE

imageRUNNER ADVANCE DX C7780i/C7770i/C7765i includes approved Wireless LAN Module (Model name: FM1M944).

TRA

REGISTERED No: ER38576/15

DEALER No: DA39360/15

## RE Directive

(Only for European radio equipment)

## RE Declaration of Conformity

**German (DE)** Hiermit erklärt Canon Inc, dass diese Anlage der Richtlinie 2014/53/EU entspricht.

Der vollständige Text der EU-Konformitätserklärung ist unter der folgenden Internetadresse verfügbar:  
<http://www.canon-europe.com/ce-documentation>  
WLAN-Spezifikationen  
Frequenzbereich(e): 2412-2472 MHz  
Maximale Funkfrequenzleistung: 18.21 dBm

## Rechtliche Beschränkungen für die Verwendung dieses Produkts und der Verwendung der Bilder

Scannen, Drucken oder anderweitiges Reproduzieren bestimmter Dokumente mit diesem Gerät und die Verwendung von Bildern, die Sie mit diesem Gerät gescannt, gedruckt oder anderweitig reproduziert haben, ist unter Umständen gesetzlich verboten und kann zivilrechtlich und/oder strafrechtlich verfolgt werden. Eine nicht vollständige Liste dieser Dokumente ist nachstehend aufgeführt. Diese Liste soll nur als Anhaltspunkt dienen. Wenn Sie nicht sicher sind, ob Sie ein bestimmtes Dokument mit dem Gerät scannen, drucken oder anderweitig reproduzieren und Bilder, die Sie mit diesem Gerät gescannt, gedruckt oder anderweitig reproduziert haben, verwenden dürfen, holen Sie vorab rechtlichen Rat ein.

- Papiergeld
- Reiseschecks
- Zahlungsanweisungen
- Lebensmittelmarken
- Einlagenzertifikate
- Reisepässe
- Briefmarken (gestempelt oder ungestempelt)
- Einwanderungspapiere
- Erkennungsmarken oder Ehrenabzeichen
- Steuermarken (gestempelt oder ungestempelt)
- Bestimmte Dienst- oder Entwurfspapiere
- Anleihen oder andere Schuldverschreibungen
- Ausgestellte Schecks oder Wechsel von Regierungsbehörden
- Aktienzertifikate
- Fahrzeugscheine und Fahrzeugbriefe
- Urheberrechtlich geschützte Werke/ Kunstwerke ohne Genehmigung der Urheberrechtinhaber

### Andere Warnhinweise

Das Gerät ist nicht für die Benutzung im unmittelbaren Gesichtsfeld am Bildschirmarbeitsplatz vorgesehen. Um störende Reflexionen am Bildschirmarbeitsplatz zu vermeiden, darf dieses Produkt nicht im unmittelbaren Gesichtsfeld platziert werden.

### Haftungsausschluss

- Die Angaben in diesem Dokument können ohne vorherige Ankündigung geändert werden.
- CANON INC. GIBT BEZÜGLICH DIESES MATERIALS KEINE GEWÄHRLEISTUNGEN JEGLICHER ART, WEDER VERTRAGLICH NOCH GESETZLICH, AUSSER DEN HIER ANGEGEBENEN, EINSCHLIESSLICH, JEDOCH NICHT BESCHRÄNKT AUF, GEWÄHRLEISTUNGEN FÜR MARKTFÄHIGKEIT, HANDELSÜBLICHE QUALITÄT, EIGNUNG FÜR EINEN BESTIMMTEN ZWECK UND PATENTVERLETZUNG. CANON INC. HAFTET NICHT FÜR DIREKTE UND BEILÄUFIG

ENTSTANDENE SCHÄDEN ODER FOLGESCHÄDEN JEDWEDER ART SOWIE FÜR EINKOMMENSVERLUSTE, DIE AUS DER NUTZUNG DIESE MATERIALS ENTSTEHEN.

# Anhang

## Informationen zu dieser Anleitung

### Bildschirme

Die in dieser Anleitung verwendeten Bildschirme des Sensordisplays entsprechen den Bildschirmen, die angezeigt werden, wenn am imageRUNNER ADVANCE DX C7780i die folgende optionale Ausstattung angebracht wurde:

- Kopienauffang R
- Super G3 Faxkarte

Beachten Sie, dass Funktionen, die je nach Modell oder Optionen nicht verwendet werden können, auf dem Sensordisplay nicht angezeigt werden.

### Abbildungen

Die in dieser Anleitung verwendeten Abbildungen entsprechen den Abbildungen, die angezeigt werden, wenn am imageRUNNER ADVANCE DX C7780i die folgende optionale Ausstattung angebracht wurde:

- Kopienauffang R



### Wenn Ihr Gerät ausschließlich zum Drucken konzipiert ist

Das nur zum Drucken konzipierte Gerät eignet sich ausschließlich zu diesem Zweck. Obwohl dieses Handbuch Erläuterungen zu Funktionen wie das Kopieren, Faxen und Scannen und Drucken enthält, sollten Sie nur die für Ihr Gerät relevanten Beschreibungen lesen.

### Warenzeichen

Mac ist ein Warenzeichen von Apple Inc. Microsoft, Windows, Windows Vista, Windows Server, Internet Explorer, Excel und PowerPoint sind Warenzeichen oder eingetragene Warenzeichen der Microsoft Corporation in den USA und/oder anderen Ländern.

Andere Firmen- oder Produktnamen, die in dieser Anleitung verwendet werden und nicht in dieser Liste erwähnt sind, können Warenzeichen der entsprechenden Firmen sein.

## Software von Drittanbietern

Dieses Canon Produkt (das "PRODUKT") enthält Softwaremodule von Drittanbietern. Die Nutzung und Verteilung dieser Softwaremodule, einschließlich etwaiger Aktualisierungen dieser Softwaremodule (zusammen die "SOFTWARE") unterliegen den nachfolgenden Lizenzbedingungen (1) bis (9).

- (1) Sie erklären sich damit einverstanden, dass Sie alle geltenden Exportkontrollgesetze, Einschränkungen oder Vorschriften der beteiligten Länder in dem Fall einhalten, dass dieses PRODUKT einschließlich der SOFTWARE in ein anderes Land versandt, überführt oder exportiert wird.
- (2) Rechteinhaber der SOFTWARE behalten in jeder Hinsicht Titel, Eigentum und Rechte am geistigen Eigentum in und an der SOFTWARE. Sofern nicht ausdrücklich vorgesehen, wird keine Lizenz oder das Recht, ausdrücklich oder implizit, seitens der Rechteinhaber der SOFTWARE für etwaige Eigentumsrechte der Rechteinhaber der SOFTWARE an Sie übertragen oder gewährt.
- (3) Sie dürfen die SOFTWARE ausschließlich mit dem PRODUKT verwenden.
- (4) Sie dürfen die SOFTWARE nicht an Dritte ohne vorherige schriftliche Einverständniserklärung der Rechteinhaber der SOFTWARE zuweisen, unterlizenzieren, vermarkten, verteilen oder übertragen.
- (5) Ungeachtet des Vorstehenden, dürfen Sie die SOFTWARE nur übertragen, wenn Sie (a) alle Ihre Rechte an das PRODUKT und alle Rechte und Verpflichtungen unter den Lizenzbedingungen an den Übertragungsempfänger übertragen und (b) dieser Übertragungsempfänger zustimmt, an alle diese Bedingungen gebunden zu sein.
- (6) Sie dürfen den Code der SOFTWARE nicht dekompileieren, auflösen, disassemblieren oder anderweitig in eine für den Menschen lesbare Form zurückentwickeln.
- (7) Es ist Ihnen nicht gestattet, die SOFTWARE zu ändern, anzupassen, zu übersetzen, zu vermieten oder zu verleihen oder andere Werke auf der Grundlage der SOFTWARE abzuleiten.
- (8) Sie sind nicht berechtigt die SOFTWARE von dem PRODUKT zu entfernen oder separate Kopien zu erstellen.
- (9) Der für den Menschen lesbare Teil (der Quellcode) der SOFTWARE wird nicht an Sie lizenziert.

Ungeachtet der obigen Punkte (1) bis (9) gilt Folgendes: das PRODUKT beinhaltet Softwaremodule von Drittanbietern, denen andere Lizenzbedingungen beiliegen, und diese Softwaremodule unterliegen den anderen Lizenzbedingungen.

Überprüfen Sie die Plattformversion des PRODUKTS, und lesen Sie die anderen Lizenzbedingungen für Softwaremodule von Drittanbietern, die im Anhang der Anleitung für die entsprechende Plattformversion beschrieben sind. Dieses Handbuch ist auf der folgenden Canon Website verfügbar:  
<https://oip.manual.canon/>

Durch die Nutzung des PRODUKTS gelten für Sie alle geltenden Lizenzbedingungen als vereinbart. Wenden Sie sich an unseren Kundendienstvertreter, wenn Sie diesen Lizenzbedingungen nicht zustimmen.

# Möchten Sie mehr wissen?



Sie können im Anwenderhandbuch nachschlagen

Im Anwenderhandbuch werden alle Funktionen des Geräts beschrieben.

▼ Suche anhand von "Inhalt"

▲ Suche anhand von "Suchen"

**Suche anhand von "Inhalt"**

Suchen Sie nach dem Inhalt des Anwenderhandbuchs. Die Suchergebnisse sind nach Relevanz sortiert.

**Suche anhand von "Suchen"**

Suchen Sie nach dem Inhalt des Anwenderhandbuchs. Die Suchergebnisse sind nach Relevanz sortiert.

Öffnen des Anwenderhandbuchs

Website des Online-Handbuchs anzeigen  
<https://oip.manual.canon/>

Sie können im Anwenderhandbuch nachschlagen

Wenn Ihnen eine Suchnummer in einem Thema dieser Anleitung auffällt, das Sie gerade lesen...

Das Gerät funktioniert nicht

Prüfen Sie zuerst Folgendes:

- Prüfen Sie 1. Wird eine Meldung im Sensordisplay angezeigt?
- Prüfen Sie 2. Schaltet der <u>L</u> auf?
- Prüfen Sie 3. Ist die Betriebsfontäne angeschaltet?
- Prüfen Sie 4. Ist das Gerät korrekt mit dem Computer verbunden?

Einrichten der Netzwerke Umgebung

Anwenderhandbuch

ABCD-123

Suchen

So verwenden Sie die Suchnummer

S.139

Sie können das Anwenderhandbuch anhand der Suchnummer durchsuchen!

Die gewünschte Seite wird im Handu mdrehen eingeben det!

Setting up the Network Environment

IMPORTANT

NOTE

Confirm before handling

Überprüfen des Druckstatus und des Verlaufs

1 Drücken Sie <u>[OK]</u>.

2 Drücken Sie <u>[Kopieren/Drucken]</u> <u>[Auftragstatus]</u>.

Überprüfen Sie den Status.



# Guida alle FAQ

**imageRUNNER**

**ADVANCE DX**

**C7780i / C7770i / C7765i**

**Prima di utilizzare il prodotto, leggere le  
"Importanti istruzioni per la sicurezza". ⇒P.180**

Dopo aver completato la lettura di questa guida,  
conservarla in un luogo sicuro per riferimenti futuri.

Le informazioni contenute in questo documento sono  
soggette a modifiche senza preavviso.



<https://oip.manual.canon/>

English

Français

Deutsch

**Italiano**

Español

**Qual è  
la tua domanda?**

# Sommario

## Quale problema si è verificato? .....

### La macchina non funziona

➔ P.144

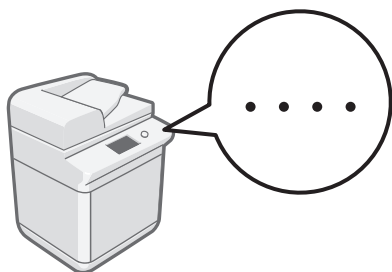

- Prima controllare quanto segue..... 144
- La macchina non risponde al computer..... 145
- Viene visualizzata la schermata di autenticazione (schermata di accesso) e non è possibile continuare..... 145

### Se la carta si inceppa

➔ P.159

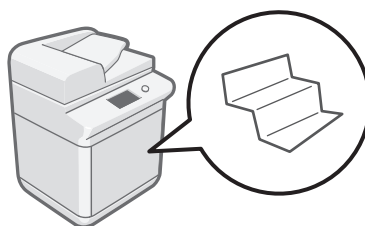

- La carta si inceppa..... 159
- La carta si inceppa di frequente..... 160

### Come caricare la carta

➔ P.146

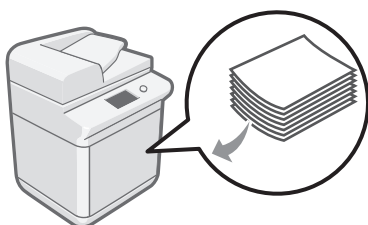

- Caricamento della carta nel paper deck..... 146
- Caricamento della carta nel cassetto della carta..... 146
- Quando è stato caricato un tipo di carta diverso da quello preimpostato..... 148
- Caricamento della carta nel vassoio multiuso... 149
- Quando si carica la carta nella Document Insertion Unit opzionale..... 150
- Caricamento di carta con loghi stampati..... 151
- Caricamento di buste..... 152
- Caricamento di schede con linguetta..... 155

### Non è possibile eseguire correttamente le operazioni di scansione/fax

➔ P.165

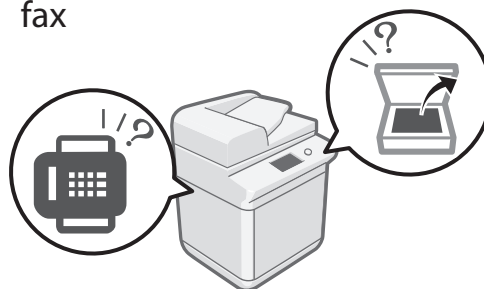

- Se non è possibile inviare i documenti su un server usando [Scansione e invio]..... 165
- Interruzione dell'operazione di scansione/fax... 165
- Impossibile inviare tramite e-mail i documenti acquisiti..... 166
- Se non è possibile inviare/inoltrare fax..... 167
- Se non è possibile ricevere fax..... 168



## I risultati di stampa non sono soddisfacenti ➔ P.156

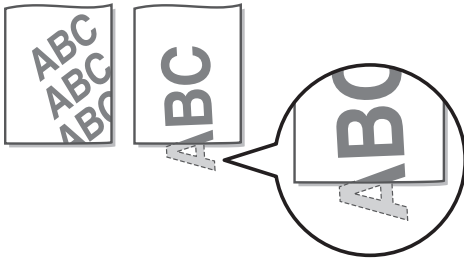

- Le immagini sono spostate/inclinate..... 156
- Irregolarità nelle immagini/Immagini sbiadite ..... 156
- Nelle immagini compaiono strisce nere..... 157
- Si verifica una trasparenza ..... 158

## Non è possibile eseguire correttamente il caricamento o le impostazioni della carta ➔ P.161

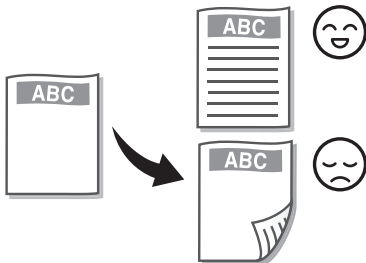

- La carta non viene alimentata..... 161
- Se appare il messaggio "Caricare carta."..... 162
- Non è possibile stampare sul lato del foglio previsto ..... 163
- Non è possibile stampare con il formato previsto ..... 163
- Nella stampa fronte-retro, la direzione di stampa è diversa tra il fronte e il retro del foglio..... 164

➔ Annullamento dei lavori di copia/stampa P.169

➔ Installazione del driver della stampante P.170

➔ Parti di ricambio P.171

➔ Appare una schermata di errore P.173

➔ Indice illustrato P.176

➔ Appendice P.180

➔ Si desiderano maggiori informazioni? P.185

È possibile consultare la Guida per l'utente ..... 185  
Se noti un numero di ricerca..... 185

# La macchina non funziona

## Prima controllare quanto segue

Prima controllare quanto segue

### Controllo 1

Sul pannello digitale viene visualizzato un messaggio?



#### NOTA

Se viene visualizzato un messaggio di errore

➔ P.173

### Controllo 2

È attivata la modalità di riposo?

Toccare il pannello digitale per annullare la modalità di riposo.

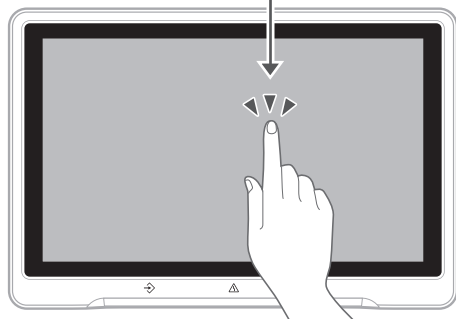

### Controllo 3

L'indicatore di alimentazione è spento?

Se l'indicatore di accensione non si illumina quando si accende la macchina, controllare la spina di alimentazione e l'interruttore.

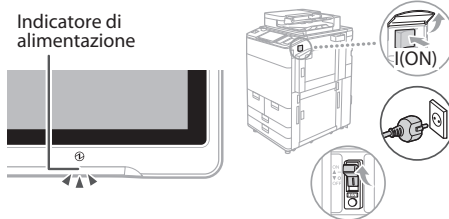

Ispezionare l'interruttore

➔ Guida per l'utente

4W17-0YL

🔍 Cerca



Come utilizzare il numero di ricerca

➔ P.185

### Controllo 4

La macchina è collegata correttamente al computer?

Controllare la connessione alla rete.

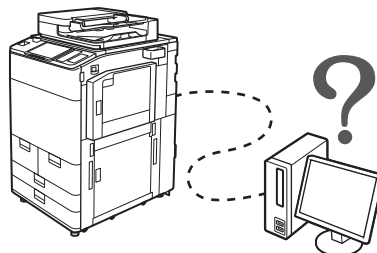

Impostazione dell'ambiente di rete

➔ Guida per l'utente

OYRY-006

🔍 Cerca



Come utilizzare il numero di ricerca

➔ P.185



## La macchina non risponde al computer

### Soluzione 1

#### Riavviare la macchina.

1. Premere l'interruttore di alimentazione per spegnere la macchina.

#### ATTENZIONE!

Notare che spegnendo la macchina vengono eliminati i dati in corso di stampa.

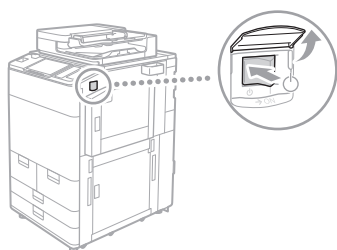

2. Verificare che l'indicatore di alimentazione sia spento.
3. Premere di nuovo l'interruttore di alimentazione.

### Soluzione 2

#### Installare di nuovo il driver della stampante.

#### NOTA

Per ulteriori informazioni ➔ P.170

### Soluzione 3

#### Impostare di nuovo l'indirizzo IP.

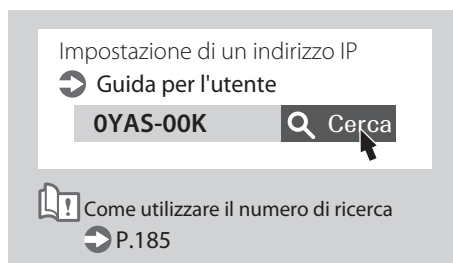

## Viene visualizzata la schermata di autenticazione (schermata di accesso) e non è possibile continuare

### Soluzione

#### Accedere alla macchina usando un ID utente registrato.

Per continuare l'operazione con la schermata di autenticazione visualizzata (schermata di accesso), è necessario accedere con un ID utente registrato.

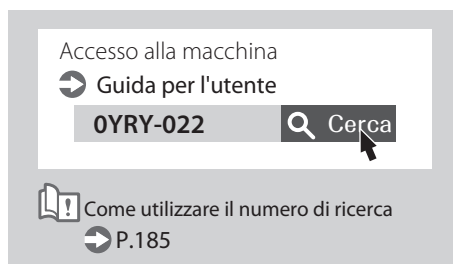

# Come caricare la carta

## Caricamento della carta nel paper deck

### ATTENZIONE!

Per il formato A4, è possibile caricare la carta di formato predefinito nel paper deck.

### NOTA

Quando si carica la carta nel paper deck opzionale

➔ Guida per l'utente

1

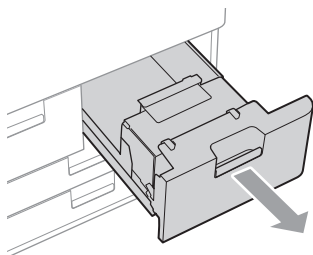

2

Sventagliare bene la risma di carta prima di caricarla.

Assicurarsi di non superare questa linea.

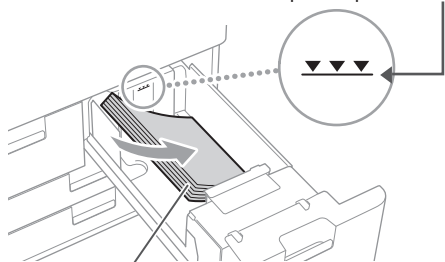

Lato di stampa rivolto verso il basso

3

Riportare il paper deck alla posizione originale.

### ATTENZIONE!

Fare attenzione a che le proprie dita non si impiglino tra il cassetto e la macchina.

## Caricamento della carta nel cassetto della carta

1

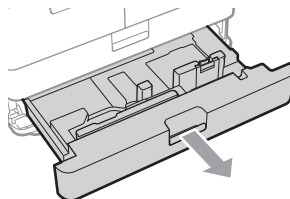

2

Premere le linguette azzurre e regolare la posizione delle guide scorrevoli.

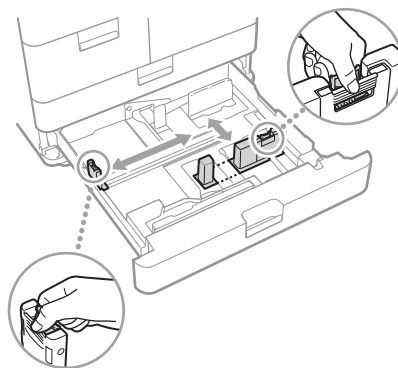

3

Sventagliare bene la risma di carta prima di caricarla.

Assicurarsi di non superare questa linea.

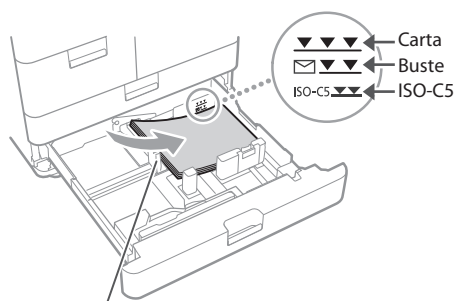

Lato di stampa rivolto verso il basso

### Orientamento della carta

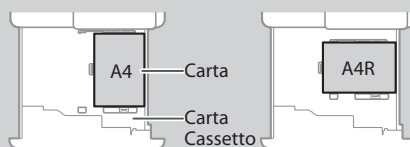

Per la carta disponibile, vedere quanto segue.

Carta disponibile

AVPP-TBM

 Cerca



Come utilizzare il numero di ricerca  P.185

**4** Inserire nuovamente il cassetto nella macchina.

**ATTENZIONE!**

Fare attenzione a che le proprie dita non si impiglino tra il cassetto e la macchina.

**IMPORTANTE**

Dopo aver cambiato il formato della carta, sostituire l'etichetta del formato con una adeguata secondo necessità.  P.176

Quando è stato caricato un tipo di carta diverso da quello preimpostato, cambiare la relativa impostazione.  P.148

# Come caricare la carta

Quando è stato caricato un tipo di carta diverso da quello preimpostato

Quando è stato caricato un tipo di carta diverso da quello preimpostato

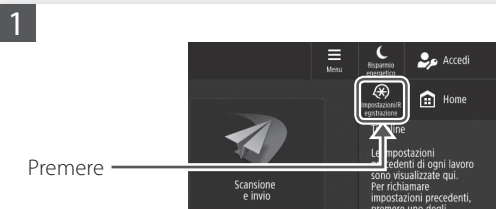

2 Premere [Preferenze] ► [Impostazioni carta] ► [Impostazioni carta].

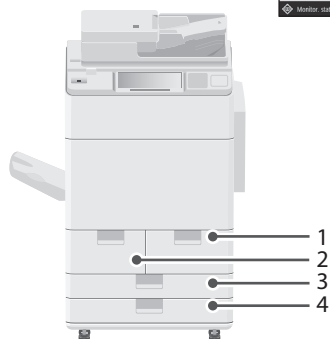
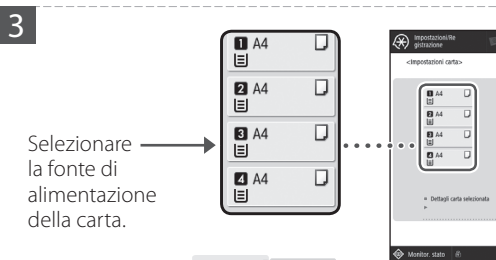

## IMPORTANTE

Tutte le fonti di alimentazione carta diverse da quelle da 1 a 4 sono opzionali.  
Per ulteriori informazioni ➔ Guida per l'utente



## IMPORTANTE

Se il formato carta visualizzato è diverso da quello caricato, regolare le guide della carta.

2. Premere [Imposta].

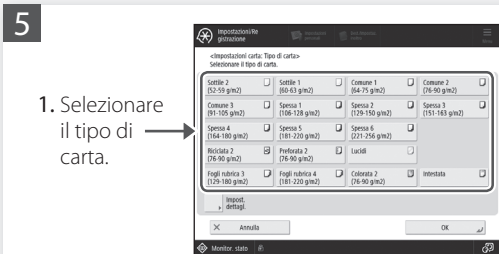

## ATTENZIONE!

Accertarsi di selezionare il tipo di carta corrispondente alla grammatura base della carta caricata.

2. Premere [OK].

6 Premere [OK].

## Quando è stata caricata carta di formato personalizzato

Specificare manualmente il formato della carta.

Indicazione di formato e tipo di carta nel paper deck/cassetto della carta

➔ Guida per l'utente

0YAS-02E Cerca

## Per caricare schede con linguetta

È necessario l'alimentatore di fogli per rubrica.

Caricamento di schede con linguetta ➔ Guida per l'utente

0YRY-029 Cerca

Come utilizzare il numero di ricerca

➔ P.185

Per la carta disponibile, vedere quanto segue.

Carta disponibile **AVPP-TBM** **Cerca**

Come utilizzare il numero di ricerca P.185

## Caricamento della carta nel vassoio multiuso

### ATTENZIONE!

Quando si utilizza carta patinata o carta che non viene ben alimentata, caricare un foglio alla volta.

1

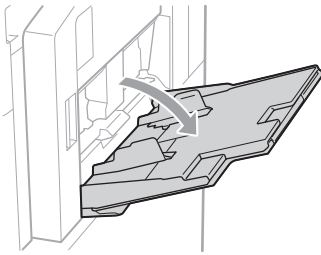

2

Regolare la posizione delle guide della carta.

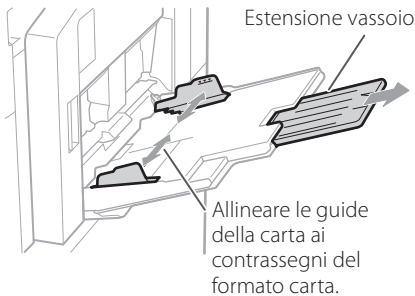

### IMPORTANTE

Estrarre l'estensione del vassoio quando si carica carta di grande formato.

3

Sventagliare bene la risma di carta, allineare i bordi su una superficie liscia e caricarla.

Assicurarsi di non superare questa linea.

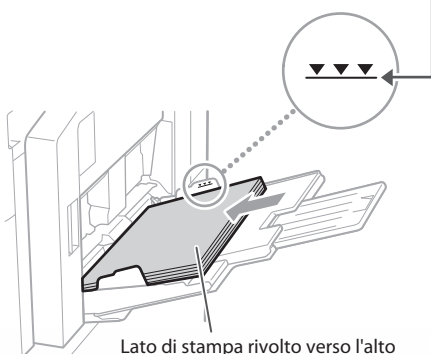

4

1. Controllare il formato/ tipo di carta.

2. Premere

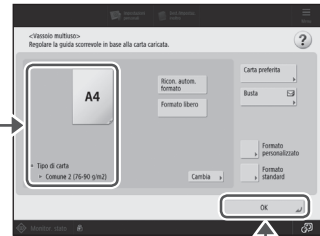

### Se l'impostazione del formato/tipo di carta non corrisponde alla carta caricata

Nella schermata del passo 4, cambiare l'impostazione manualmente.

1

Premere

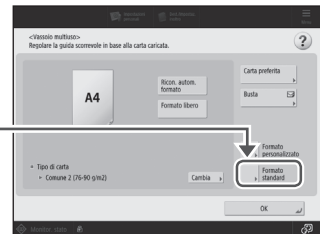

2

1. Selezionare il formato della carta.

2. Premere

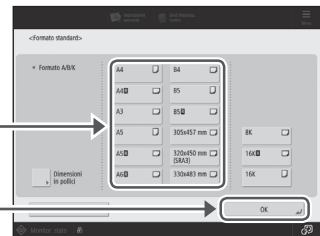

3

Premere [Cambia] in [Tipo di carta].

4

1. Selezionare il tipo di carta.

2. Premere

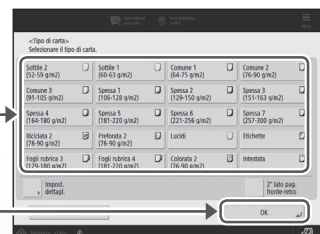

# Come caricare la carta

## Quando è stata caricata carta di formato personalizzato

Specificare manualmente il formato della carta.

Specificare il formato e il tipo di carta nel vassoio multiuso

➔ Guida per l'utente

**OYAS-02F** 🔍 Cerca

📖! Come utilizzare il numero di ricerca

➔ P.185

## Stampa sul retro di un foglio stampato

1. Caricare la carta nel vassoio multiuso con il lato di stampa rivolto verso l'alto.
2. Nella schermata di selezione [Tipo di carta], premere [2° lato pagina fronte-retro].

### **ATTENZIONE!**

Per questa operazione, è possibile caricare la carta solo nel vassoio multiuso.

### **IMPORTANTE**

È possibile utilizzare solo i fogli stampati con questa macchina.

## Quando si carica la carta nella Document Insertion Unit opzionale

Per le procedure di caricamento, vedere la Guida per l'utente.

Document Insertion / Folding Unit-K

➔ Guida per l'utente

**OYW1-0KW** 🔍 Cerca

📖! Come utilizzare il numero di ricerca

➔ P.185

Per la carta disponibile, vedere quanto segue.

Carta disponibile

**AVPP-TBM**

 Cerca









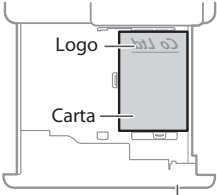
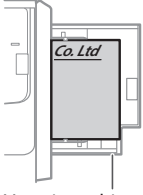

Come utilizzare il numero di ricerca  P.185

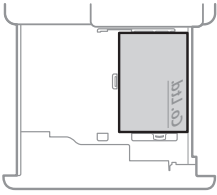
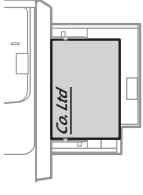
## Caricamento di carta con loghi stampati

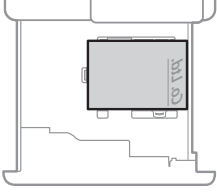
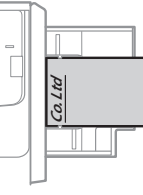
Fare riferimento alla tabella riportata di seguito per caricare carta con loghi stampati.

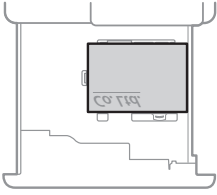
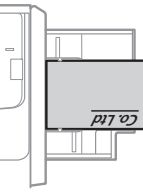
Esempio: quando si stampa su carta in formato A4

Orientamento		Risultato di stampa
Paper deck/cassetto * Nell'esempio è indicato il cassetto della carta.	Vassoio multiuso	
 <p>Cassetto</p>	 <p>Vassoio multiuso</p>	
		
 <p>* Non può essere caricata nel paper deck.</p>		
 <p>* Non può essere caricata nel paper deck.</p>		

### NOTA

Quando si copia su carta con logo stampato  Guida per l'utente

### NOTA

Operazioni base per il caricamento della carta

- Per il paper deck/cassetto della carta  P.146
- Per il vassoio multiuso  P.149
- Per fonti di alimentazione carta opzionali  Guida per l'utente

# Come caricare la carta

## Caricamento di buste

### ATTENZIONE!

- È possibile caricare le buste nel cassetto, nel vassoio multiuso o nel POD Deck Lite opzionale.
- Non usare buste con colla presente sulle linguette, poiché la colla potrebbe sciogliersi a causa del calore e della pressione dell'unità di fissaggio.
- Non stampare sul lato opposto della busta (il lato contenente la colla).
- Nel cassetto, caricare le buste con il lato anteriore rivolto verso il basso, mentre nel vassoio multiuso, caricarle con il lato anteriore rivolto verso l'alto. Per l'orientamento di caricamento, vedere la tabella sottostante.

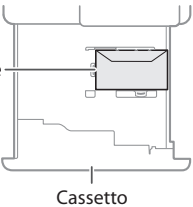
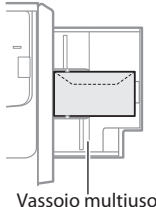
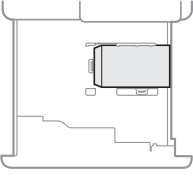
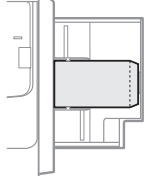
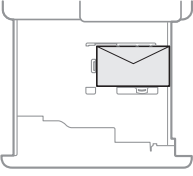
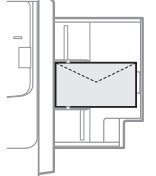
	Cassetto	Vassoio multiuso
Yougatanaga 3 ISO-C5	 <p>Buste</p> <p>Cassetto</p>	 <p>Vassoio multiuso</p>
Nagagata 3 Kakugata 2		
Monarch COM10 N°10 DL		

### Preparazione prima del caricamento delle buste

- 1** Prendere circa cinque buste, smazzarle bene per eliminare eventuali arricciature e appiattirle.

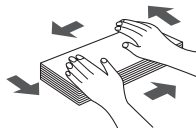

Premere lungo i quattro bordi della risma.

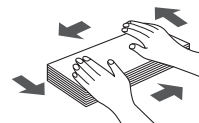
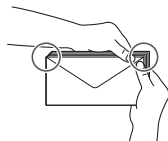

- 2** Per evitare che il bordo di chiusura della linguetta esca dal resto della busta, premere sui quattro angoli della busta per far uscire l'aria.





Per la carta disponibile, vedere quanto segue.

Carta disponibile **AVPP-TBM**  Cerca

 Come utilizzare il numero di ricerca  P.185

## Quando si caricano buste nel vassoio multiuso

- 1 Controllare l'orientamento della risma di buste e caricarla nel vassoio multiuso.

### NOTA

Operazioni di base per la gestione del vassoio multiuso  P.149

2

Premere

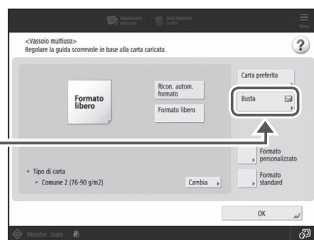

3

Selezionare l'orientamento e il tipo di busta.

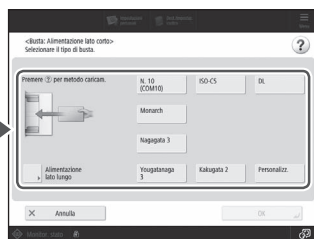

4

Premere [OK].

### Caricamento di buste di formato personalizzato



È possibile caricare buste di dimensioni non standard.

Specificare il formato e il tipo di carta nel vassoio multiuso

 Guida per l'utente

**OYAS-02F**

 Cerca

 Come utilizzare il numero di ricerca  P.185

## Quando si caricano buste nel cassetto

- 1 Applicare l'accessorio per buste al cassetto.

### ATTENZIONE!

Non è necessario applicare l'Envelope Feeder Attachment al cassetto se si caricano Nagagata 3, Kakugata 2, ISO-C5 o buste di dimensioni non standard. Procedere al punto 3.

1. Rimuovere l'Envelope Feeder Attachment applicato al cassetto.

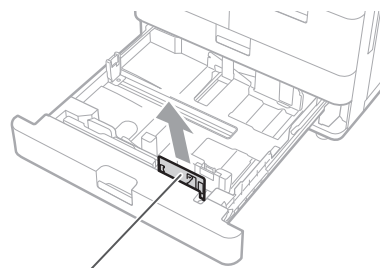

Envelope Feeder Attachment

2. Applicare l'Envelope Feeder Attachment.

Installare allineandolo al foro.

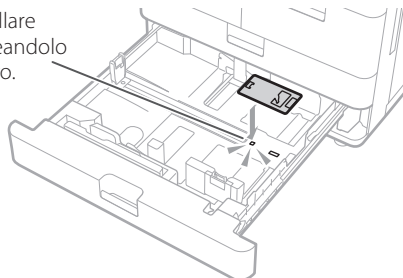

3. Regolare la posizione delle guide della carta.

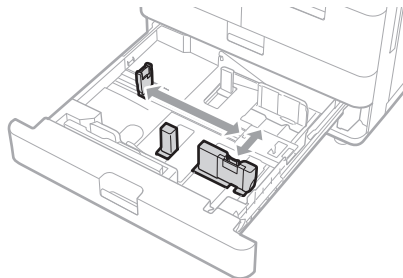

# Come caricare la carta

2 Caricare le buste.

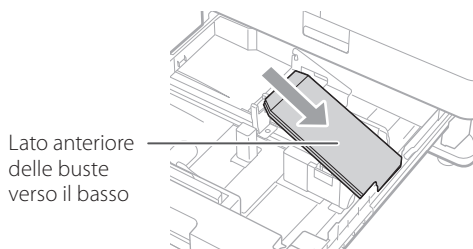

3 Inserire il cassetto della carta nella macchina.





5 Premere [Preferenze] ► [Impostazioni carta] ► [Impostazioni carta].



Per la carta disponibile, vedere quanto segue.

Carta disponibile **AVPP-TBM**  Cerca

 Come utilizzare il numero di ricerca  P.185

## Caricamento di schede con linguetta

### ATTENZIONE!

Non è possibile caricare le schede con linguetta nel paper deck o nell'unità paper deck opzionale.

### NOTA

Quando si carica la carta nel vassoio multiuso.

 Guida per l'utente

Quando si carica la carta nel POD Deck Lite.

 Guida per l'utente

Quando si carica la carta nel paper deck multi-cassetto opzionale.  Guida per l'utente

Quando si carica carta nell'unità Document Insertion.  Guida per l'utente

1

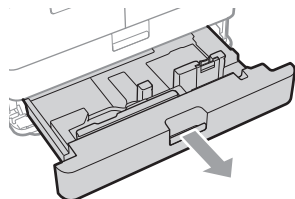

2

Spostare la guida scorrevole fino all'estremità sinistra.

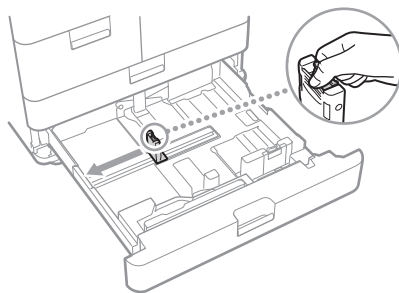

3

Inserire l'alimentatore di fogli per rubrica in posizione.

1. Rimuovere l'alimentatore di fogli per rubrica.
2. Posizionare il kit rimosso nella posizione per il formato A4.
3. Ruotare la manopola per fissare il kit.

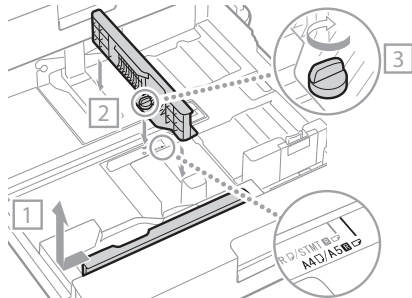

4

Caricare le schede con linguetta.

Assicurarsi di non superare questa linea.

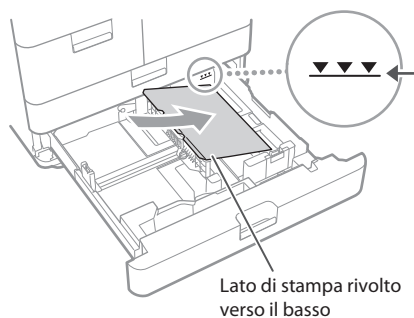

5

Regolare la guida scorrevole adattandola alle schede con linguetta.



6

Inserire nuovamente il cassetto nella macchina.

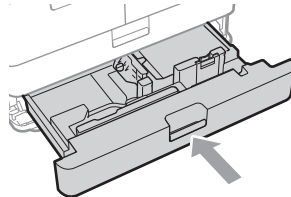

### ATTENZIONE!

Fare attenzione a che le proprie dita non si impiglino tra il cassetto e la macchina.

Quando è stato caricato un tipo di carta diverso da quello preimpostato, cambiare la relativa impostazione.  P.148

# I risultati di stampa non sono soddisfacenti



Le immagini sono spostate/inclinate

## Soluzione

Regolare le guide della carta.

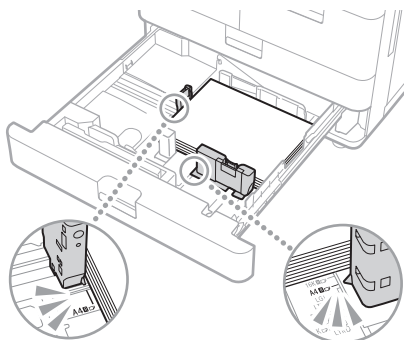

Regolare la guida in modo esatto.

## Vassoio multiuso

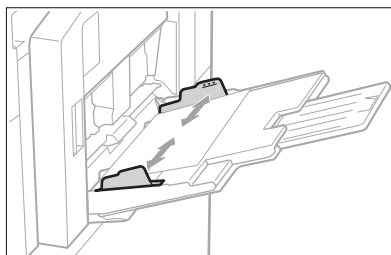

Le immagini sono spostate/inclinate / Irregolarità nelle immagini/immagini sbiadite



Irregolarità nelle immagini/  
Immagini sbiadite

## Soluzione 1

La carta potrebbe aver assorbito umidità. Sostituirla con carta che non ha assorbito umidità.

## Soluzione 2

Eseguire la regolazione della gradazione.

1. Premere



2. Premere [Regolazione/Manutenzione] ►  
[Regolazione qualità immagine] ► [Regolazione automatica gradazione].

Per eseguire la regolazione della gradazione, seguire le istruzioni visualizzate sullo schermo.

Per ulteriori informazioni consultare la Guida per l'utente.

Regolazione della gradazione

➔ Guida per l'utente

OYRY-OHL

🔍 Cerca

📖 Come utilizzare il numero di ricerca

➔ P.185



## Nelle immagini compaiono strisce nere

### Soluzione

L'area di scansione dell'alimentazione dei documenti è sporca?

1. Spegner la macchina e scollegarla dalla presa di alimentazione CA.
2. Aprire l'alimentatore e pulire l'area di scansione di alimentazione documenti nel lato inferiore (a) e la lastra bianca dell'alimentatore (b) con il panno per la pulizia del vetro fornito in dotazione.

#### NOTA

Non utilizzare detergente per i vetri, soluzioni con alcol o simili, poiché rovinerebbero il rivestimento antimacchia.

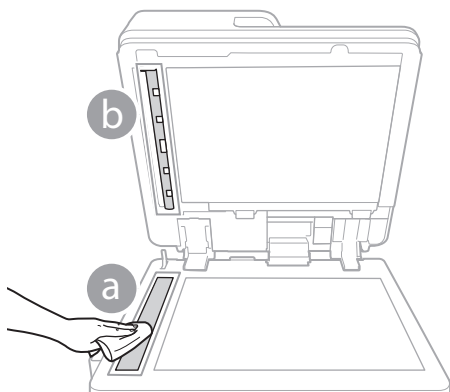

3. Aprire il coperchio.

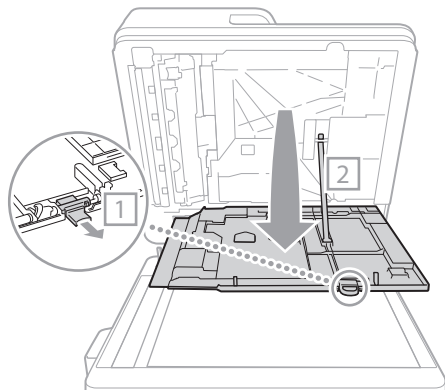

4. Aprire il coperchio interno.

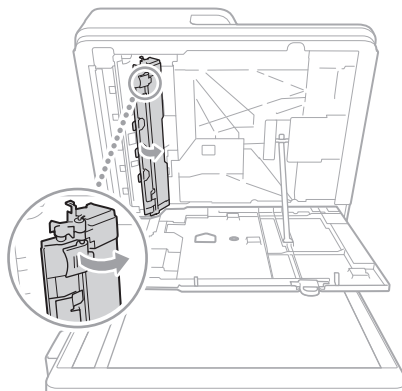

5. Pulire l'area di scansione degli originali e la lastra bianca dell'alimentatore.

Pulire la lunga e sottile area in vetro e la lastra bianca.

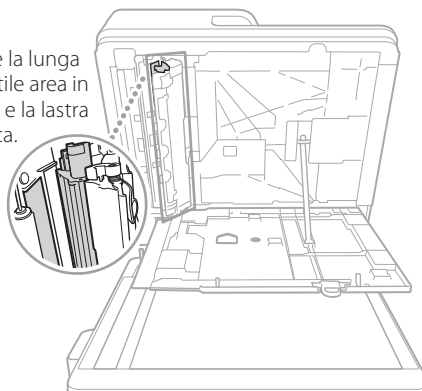

6. Chiudere il coperchio e il coperchio interno.
7. Chiudere l'alimentatore.
8. Inserire la spina di alimentazione nella presa elettrica e accendere la macchina.

#### NOTA

Se dopo la pulizia appaiono ancora strisce nere, eseguire la seguente procedura di [Pulizia alimentatore].

Per ulteriori informazioni ➔ Guida per l'utente

# I risultati di stampa non sono soddisfacenti



## Si verifica una trasparenza

Si verifica una trasparenza

### Soluzione 1

#### Impostare correttamente il tipo di originale.

Se la trasparenza si verifica con il risultato della copia, l'impostazione del tipo di originale può migliorare il problema e produrre una copia pulita.

1. Premere [Copia (Eliminazione trasparenza)] nella schermata principale.

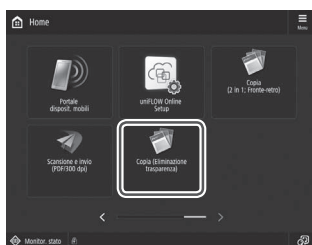

2. Premere [S].

### Soluzione 2

#### Impostare una densità di sfondo più bassa.

Se la trasparenza si verifica con l'originale, l'impostazione di una densità di sfondo più bassa può migliorare il problema e produrre una copia pulita.

1. Premere



2. Selezionare la funzione.
3. Premere [Opzioni].

#### Esempio: Fax

4. Premere



5. Premere



#### **IMPORTANTE**

Per effettuare una regolazione manuale, premere [Regola] e regolare la densità di sfondo con [-] e [+] ► premere [OK].

6. Premere [OK].

# Se la carta si inceppa

## La carta si inceppa

Se la carta si inceppa, sul pannello digitale appare una schermata come quella riportata di seguito.

Per rimuovere la carta inceppata, seguire le istruzioni riportate sullo schermo.

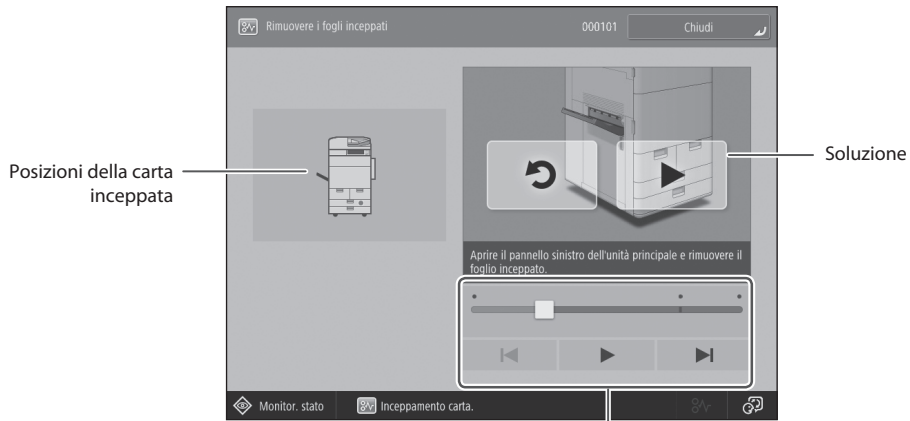

Utilizzare questi pulsanti e questa barra per azionare il video.

### **IMPORTANTE**

La schermata scompare una volta rimossa tutta la carta inceppata e quando tutti i pannelli e i cassette della macchina vengono chiusi correttamente.

#### Se non si comprende la soluzione facendo riferimento alla schermata

Vedere la Guida per l'utente per verificare la soluzione.

Cancellazione degli inceppamenti di carta ➔ [Guida per l'utente](#)

**OYRY-OJX**

Come utilizzare il numero di ricerca ➔ **P.185**

# Se la carta si inceppa

## La carta si inceppa di frequente

La carta si inceppa di frequente

### Soluzione 1

Regolare le guide della carta.

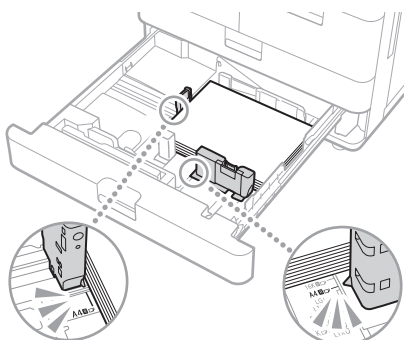

Regolare la guida in modo esatto.

Vassoio multiuso

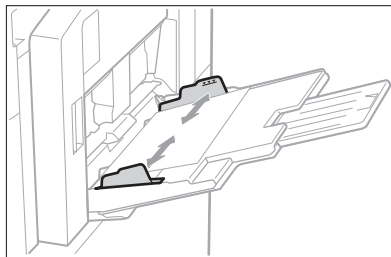

### Soluzione 2

Verificare se la carta è piegata.

Esempio: Paper Deck

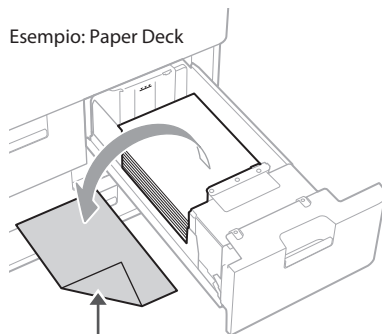

Raddrizzare o rimuovere la carta piegata.

### Soluzione 3

Controllare l'impostazione del tipo di carta.

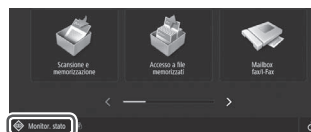

1. Premere

2. Premere

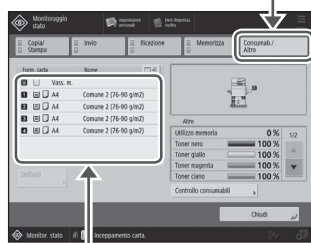

3. Se l'impostazione del tipo di carta non corrisponde alla carta caricata, cambiare l'impostazione.

- Per il paper deck/cassetto della carta ➔ P.146
- Per il vassoio multiuso ➔ P.149
- Per fonti di alimentazione carta opzionali ➔ Guida per l'utente

#### **IMPORTANTE**

Se si carica carta pesante o patinata nel vassoio multiuso, la direzione della grana della carta può causare un inceppamento. In questo caso è possibile risolvere il problema cambiando l'orientamento della carta (verticale od orizzontale).

### Soluzione 4

Rimuovere i frammenti di carta.

Se si rimuove forzatamente la carta inceppata, è possibile che pezzi di carta strappata rimangano all'interno dell'unità principale o delle periferiche opzionali. Se la carta si strappa, verificare che non ne rimangano pezzi all'interno (non estrarre forzatamente la carta inceppata).



# Non è possibile eseguire correttamente il caricamento o le impostazioni della carta



La carta non viene alimentata

## Soluzione 1

Aprire la fonte di alimentazione della carta per verificare se la carta sia stata caricata correttamente.

- Regolare le guide della carta

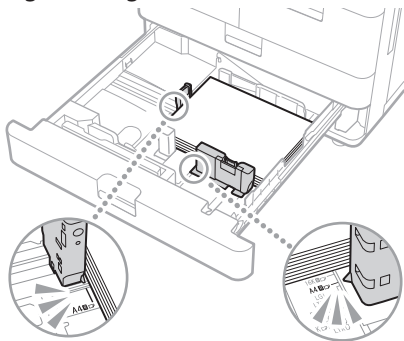

Regolare la guida in modo esatto.

Vassoio multiuso

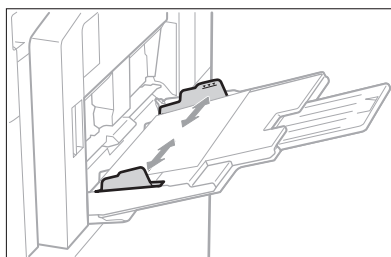

- Verificare se i fogli di carta siano attaccati fra di loro.  
Sventagliare bene la risma di carta prima di caricarla.
- Controllare se nella fonte di alimentazione sia stata caricata la carta appropriata.

Per la carta disponibile, vedere quanto segue.

Carta disponibile ➔ Guida per l'utente

AVPP-TBM

Cerca



Come utilizzare il numero di ricerca

➔ P.185

- Rimuovere la quantità di carta in eccesso.

Verificare che la risma non superi il segno del limite di caricamento (▼).

- Caricare carta dello stesso tipo e formato nella stessa fonte di alimentazione della carta.

Non è possibile caricare carta di tipo e formato diverso in una sola fonte di alimentazione della carta.

## Soluzione 2

Controllare l'impostazione del tipo di carta.

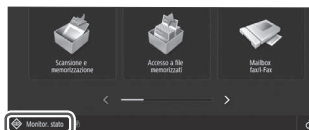

1. Premere ➔

2. Premere ➔

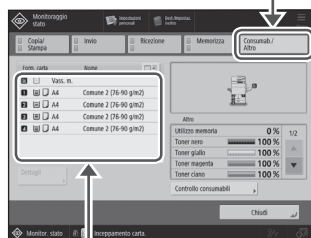

3. Se l'impostazione del tipo di carta non corrisponde alla carta caricata, cambiare l'impostazione.

- Per il cassetto ➔ P.146
- Per il vassoio multiuso ➔ P.149
- Per le fonti di alimentazione della carta opzionali ➔ Guida per l'utente



## Se appare il messaggio "Caricare carta."

### Soluzione 1

Ricaricare la carta.

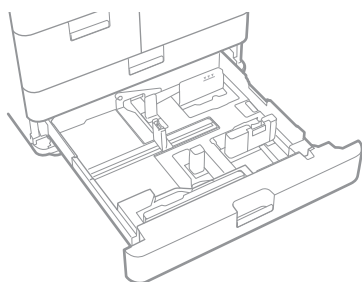

Se la fonte di alimentazione della carta è vuota, ricaricare la carta.

### Soluzione 2

Regolare le guide della carta.

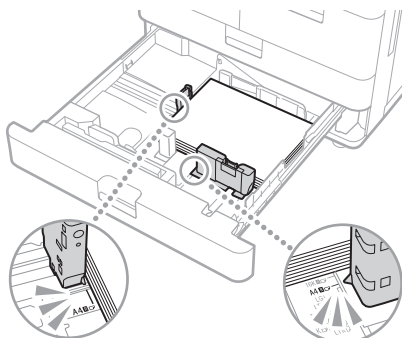

Regolare la guida in modo esatto.

Vassoio multiuso

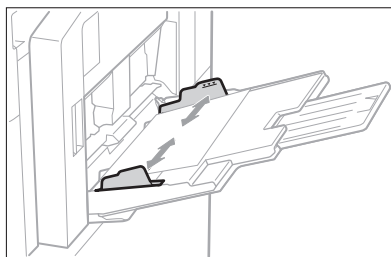

### Soluzione 3

Controllare l'impostazione del tipo di carta.



1. Premere →

2. Premere →

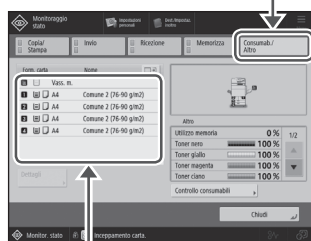

3. Se l'impostazione del tipo di carta non corrisponde alla carta caricata, cambiare l'impostazione.

- Per il cassetto → P.146
- Per il vassoio multiuso → P.149
- Per le fonti di alimentazione della carta opzionali → Guida per l'utente

### Soluzione 4

Verificare che il formato dell'originale e il formato della carta di stampa siano corretti.

1. Controllare il formato dell'originale e i possibili formati di stampa nella schermata [Preferenze stampa] del driver della stampante.

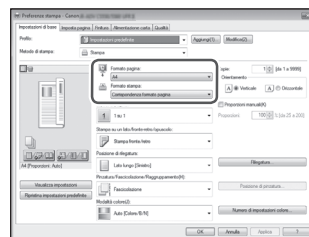

2. Caricare carta del formato corrispondente all'impostazione del formato dell'originale.

#### **IMPORTANTE**

Per stampare su carta di un formato diverso da quello dell'originale, specificare manualmente il formato carta su cui stampare con [Formato stampa].

# Non è possibile eseguire correttamente il caricamento o le impostazioni della carta



Non è possibile stampare sul lato del foglio previsto



Non è possibile stampare con il formato previsto

## Soluzione

Caricare la carta con l'orientamento corretto e con il lato di stampa correttamente rivolto verso l'alto/basso.

1. Controllare la carta caricata per verificarne corretto orientamento e lato di stampa.

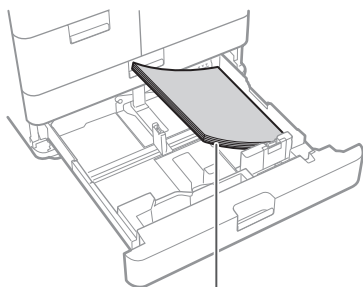

Lato di stampa rivolto verso il basso

### Vassoio multiuso

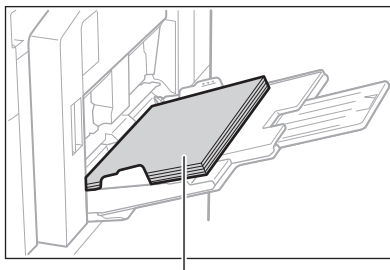

Lato di stampa rivolto verso l'alto

### NOTA

Per le fonti di alimentazione della carta opzionali ➔ [Guida per l'utente](#)

2. Se dal controllo risulta che la carta non è caricata correttamente, ricaricarla nel modo corretto.

## Soluzione

Verificare che l'impostazione del formato della carta corrisponda al formato della carta caricata.

1. Sostituire la carta caricata con la carta del formato su cui si desidera stampare.

### **IMPORTANTE**

Se si desidera stampare sulla carta caricata, saltare il passo 1.

2. Modificare l'impostazione [Formato stampa] del driver della stampante in modo che corrisponda alla carta su cui stampare.

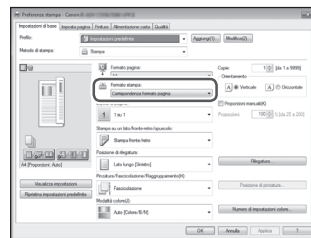



## Nella stampa fronte-retro, la direzione di stampa è diversa tra il fronte e il retro del foglio

### Soluzione

#### Eseguire le impostazioni per la stampa fronte-retro.

1. Nella schermata delle impostazioni di stampa dell'applicazione, selezionare la direzione di stampa.
2. Nella schermata [Preferenze stampa] del driver, impostare [Orientamento] per la direzione selezionata nel passo 1.
3. Durante la visualizzazione dell'anteprima dell'immagine, eseguire le impostazioni nell'ordine: [Layout di pagina] ► [Ordine delle pagine]\* ► [Stampa su un lato/ fronte-retro/opuscolo] ► [Posizione di rilegatura].

#### **IMPORTANTE**

\*: [Ordine delle pagine] viene visualizzato solo quando si imposta [Layout di pagina] su [2 su 1] o un'altra opzione per la stampa di pagine multiple in un'unica pagina.

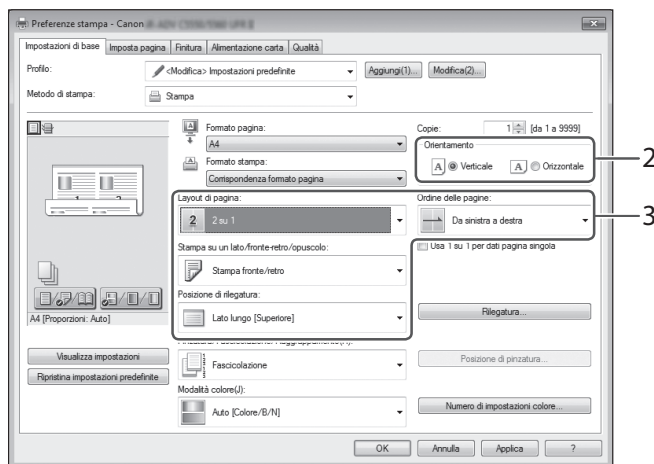

		Orientamento	
		Verticale	Orizzontale
Posizione rilegatura	Lato corto		
	Lato lungo		

# Non è possibile eseguire correttamente le operazioni di scansione/fax

Se non è possibile inviare i documenti su un server usando [Scansione e invio]

Interruzione dell'operazione di scansione/fax

## Soluzione

### Controllare le informazioni sul server.

Se sono stati eseguiti degli aggiornamenti tra cui la password di accesso al server (computer), cambiare le informazioni registrate nella rubrica/nei pulsanti di selezione veloce.



1. Premere

2. Premere [Dest./Impostaz. inoltro] ► [Registrazione destinazioni].

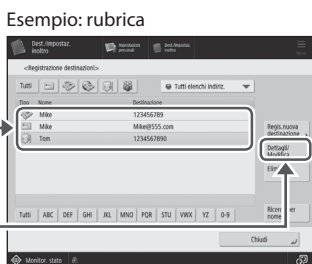

3. Selezionare la destinazione.

4. Premere

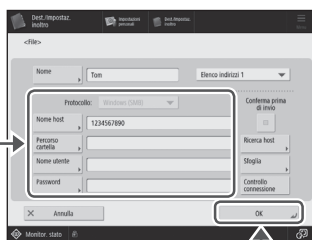

5. Cambiare le informazioni registrate.

6. Premere

### IMPORTANTE

Per controllare la connessione dopo aver cambiato le informazioni registrate, premere [Controllo connessione].

### NOTA

Per ulteriori informazioni ► P.166 "Per cambiare le informazioni registrate"

### Per interrompere l'alimentazione della carta

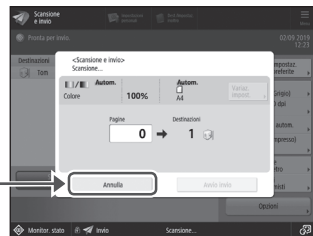

1. Premere

2. Premere [S].

### IMPORTANTE

Inoltre, è possibile interrompere l'alimentazione della carta premendo Stop.

### Per annullare l'invio dei dati acquisiti

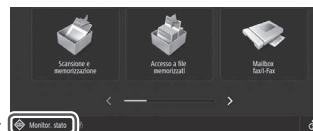

1. Premere

2. Premere

3. Selezionare il documento che si desidera annullare.

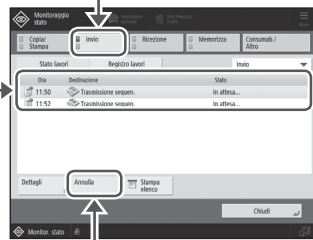

4. Premere

5. Premere [S].

### IMPORTANTE

- Premendo Stop sulla schermata principale mentre si sta processando un lavoro di invio/fax e si visualizza la schermata [Fax] o [Scansione e invio], appare una finestra popup che elimina direttamente il lavoro in corso.
- Premendo Stop sulla schermata principale, il lavoro di invio/fax in corso viene messo in pausa e appare [Lavori invio] o [Lavori stampa].

Se non è possibile inviare i documenti su un server usando [Scansione e invio]/Interruzione dell'operazione di scansione/fax

## Impossibile inviare tramite e-mail i documenti acquisiti

### Soluzione 1

#### Controllare le informazioni della destinazione.

Se sono stati eseguiti degli aggiornamenti, cambiare le informazioni registrate nella rubrica/ nei pulsanti di selezione veloce.

1. Premere



2. Premere [Dest./Impostaz. inoltro] ▶ [Registrazione destinazioni].

Esempio: rubrica

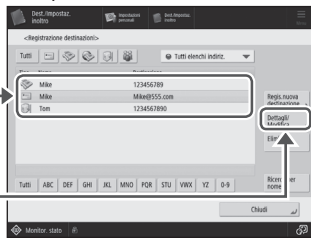

3. Selezionare la destinazione.

4. Premere



5. Cambiare le informazioni registrate.

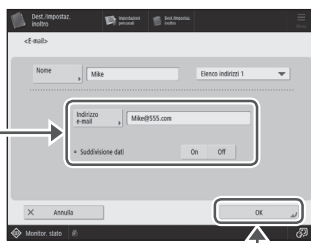

6. Premere

#### NOTA

Per ulteriori informazioni ➡ "Per cambiare le informazioni registrate" a destra

### Soluzione 2

Se l'invio di documenti tramite e-mail risulta impossibile, configurare correttamente le impostazioni di comunicazione per il server SMTP/DNS. Per le procedure di impostazione, vedere la Guida per l'utente.

#### Per specificare il numero di porta per SMTP TX/POP RX

1. Premere  [Impostazioni]
2. Premere [Impostazioni funzione] ▶ [Invio] ▶ [Impostazioni e-mail/I-Fax] ▶ [Specifica numero porta per TX SMTP/RX POP].
3. Specificare il numero di porta.
4. Premere [OK].

#### Impostazione della comunicazione e-mail/I-fax ➡ Guida per l'utente

**0YAS-017**  Cerca

#### Impostazioni DNS

➡ Guida per l'utente

**0YRY-00X**  Cerca

 Come utilizzare il numero di ricerca ➡ P.185

#### Per cambiare le informazioni registrate

Quando si modificano le informazioni registrate nella rubrica/ nei pulsanti di selezione veloce, registrarle di nuovo.

#### Modifica delle destinazioni registrate nella Rubrica ➡ Guida per l'utente

**0YAS-038**  Cerca

#### Modifica delle destinazioni registrate nei pulsanti di selezione veloce

➡ Guida per l'utente

**0YAS-03A**  Cerca

 Come utilizzare il numero di ricerca ➡ P.185

# Non è possibile eseguire correttamente le operazioni di scansione/fax

## Se non è possibile inviare/inoltrare fax

### Se non si riesce a spedire alcun fax

Verificare che la linea telefonica non sia connessa a una posizione errata.

1. Chiamare il numero di fax di destinazione da questa macchina.

### Se non si sente alcun beep (tono di composizione)

Il cavo modulare (la linea telefonica utilizzata per i fax) non è connesso o è collegato a un connettore errato. Controllare il cavo modulare e collegarlo al connettore appropriato.

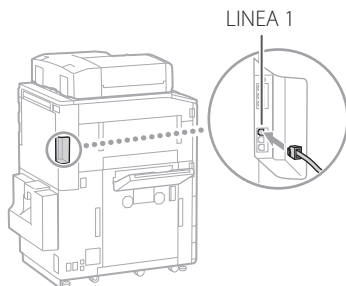

Se si sente una guida audio o se la macchina non può essere connessa al numero fax di destinazione (nessun tono di composizione del fax)

Potrebbe essersi verificato un problema con la destinazione o con il proprio operatore telefonico. Contattare il destinatario.

### Se non è possibile inoltrare fax

Verificare le informazioni della destinazione di inoltro registrate nella rubrica/nei pulsanti di selezione veloce. Se le informazioni sono errate, correggerle.

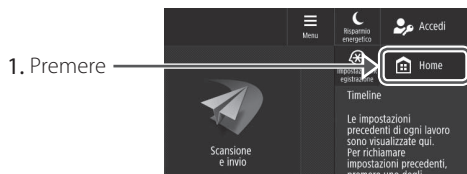

2. Premere [Dest./Impostaz. inoltro] ▶ [Registrazione destinazioni].

#### Esempio: rubrica

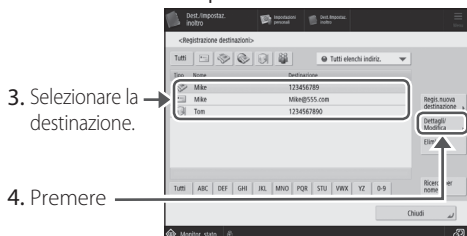

#### NOTA

Per ulteriori informazioni ➔ P.166 "Per cambiare le informazioni registrate"

## Se si utilizzano una linea ottica o una linea telefonica IP

Possono verificarsi errori di comunicazione a seconda della qualità della linea.  
Per ulteriori informazioni, contattare il proprio operatore telefonico.

### Ridurre la velocità di trasmissione fax.

Ridurre la velocità di trasmissione di fax può ridurre gli errori di comunicazione.

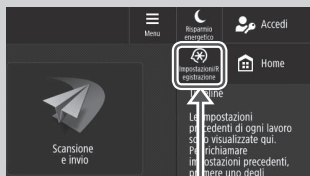

1. Premere [Invio] ► [Impostazioni].
2. Premere [Impostazioni funzione] ► [Invio] ► [Impostazioni fax].
3. Premere [Velocità avvio TX].
4. Selezionare una velocità inferiore rispetto a quella attuale.



5. Premere [OK].

### IMPORTANTE

È anche possibile impostare la velocità di trasmissione per ogni destinazione dalle preferenze della rubrica o dei pulsanti di selezione veloce.  
Per ulteriori informazioni ► Guida per l'utente

## Se non è possibile ricevere fax

### Soluzione 1

Eliminare i documenti non necessari nella memoria per aumentare lo spazio libero.



1. Premere [Home].
2. Premere [Mailbox fax/I-Fax] ► [Mailbox RX memoria] ► [Mailbox RX memoria].
3. Selezionare i documenti non necessari.

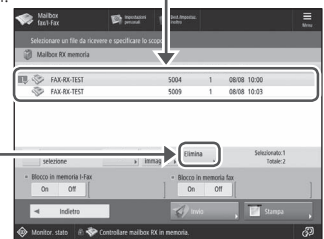

4. Premere [Elimina].
5. Premere [Si].

### Soluzione 2

Trovare la soluzione usando il numero che segue il simbolo "#."

Se l'invio o la ricezione di un fax non avvengono correttamente, dopo il simbolo "#" (codice di errore) appare un numero sul pannello digitale o nel report gestione comunicazione. Usare il codice di errore per trovare la soluzione.

Contromisure per ciascun codice di errore ► Guida per l'utente

OYRY-OJW 🔍 Cerca

📖 Come utilizzare il numero di ricerca  
► P.185



# Annullamento dei lavori di copia/stampa

## Annullamento di un lavoro di copia

Per interrompere l'alimentazione della carta

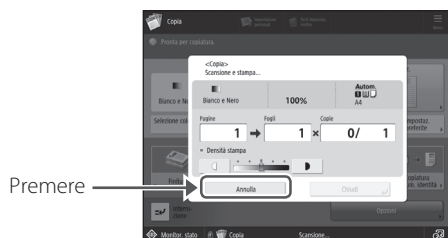

### IMPORTANTE

Inoltre, è possibile interrompere l'alimentazione della carta premendo .

Per annullare un lavoro di copia in attesa di essere stampato

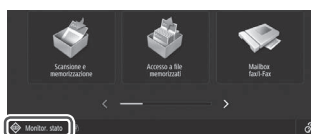

2. Selezionare [Copia] dall'elenco a discesa.

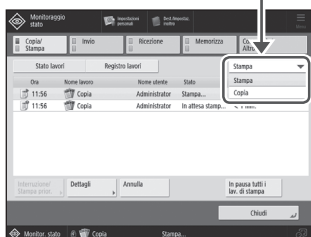

4. Premere

5. Premere [Si].

## Annullamento di un lavoro di stampa

Per Windows

1. Sullo schermo del computer, fare doppio clic sull'icona della stampante.

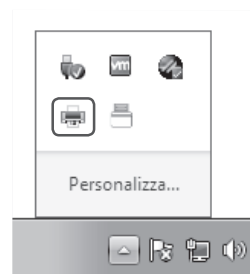

2. Selezionare il file che si desidera annullare.

3. Fare clic su

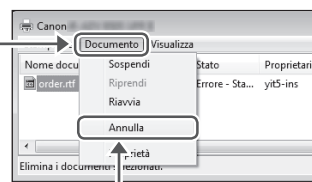

4. Selezionare [Annulla].

5. Fare clic su [Si].

Per Mac OS

1. Sullo schermo del computer, fare clic sull'icona della stampante sul Dock.



2. Selezionare il file che si desidera annullare.

3. Fare clic su [Elimina].

# Installazione del driver della stampante

## Installazione del driver della stampante

### Utilizzo del User Software CD-ROM/DVD-ROM

Utilizzando l'User Software CD-ROM/DVD-ROM fornito con la macchina, è possibile installare con facilità il driver della stampante sul computer.

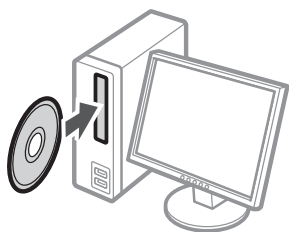

#### **IMPORTANTE**

Per ulteriori dettagli sull'installazione del driver della stampante, vedere la Guida di Installazione del Driver. È possibile scaricare o visualizzare la Guida nel sito Web di Canon (<https://global.canon/>).

### Download dal sito Web di Canon

È possibile scaricare l'ultimo driver della stampante dal sito Web di Canon (<https://global.canon/>).

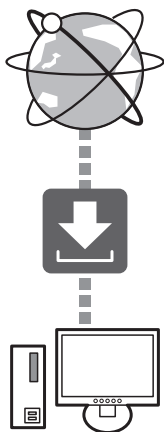

#### **IMPORTANTE**

Per ulteriori dettagli sull'installazione del driver della stampante, vedere la Guida di Installazione del Driver. È possibile scaricare o visualizzare la Guida nella stessa pagina del sito Web di Canon utilizzato per il driver della stampante.

### Informazioni sul supporto del sistema operativo più aggiornato

Vedere il sito web di Canon (<https://global.canon/>).

### Se un driver della stampante per questa macchina è già installato sul computer

In base all'ambiente di sistema, è necessario disinstallare il driver vecchio e installare quello nuovo. Per la procedura di disinstallazione, vedere la Guida di Installazione del Driver.

# Parti di ricambio

## Sostituzione dei materiali di consumo facendo riferimento a un video

Quando un materiale di consumo utilizzato nella macchina sta per arrivare al momento della sostituzione, sul pannello digitale appare una schermata che suggerisce di sostituirlo. Sostituire il materiale di consumo in questione facendo riferimento alla schermata.

1

### Esempio: Cartuccia di toner

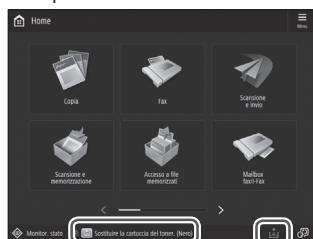

Premere

### IMPORTANTE

In base alle condizioni del materiale di consumo, potrebbe apparire una schermata come quella mostrata nella fase 2.

2

Preparare il materiale di consumo.



Controllare il codice articolo.\*

\* Questo codice articolo identifica i materiali di consumo originali Canon. Per stampe di alta qualità, si consiglia di utilizzare materiali di consumo originali Canon.

### NOTA

Elenco dei materiali di consumo ➔ P.172

### Per controllare il codice articolo di un materiale di consumo nella schermata di normale utilizzo

1. Premere Monitor, stato
2. Premere [Consumabili/Altro] ► [Controllo consumabili] sul pannello digitale.

3

Sostituire il materiale di consumo facendo riferimento alla schermata.

Video (mostra la procedura di sostituzione)

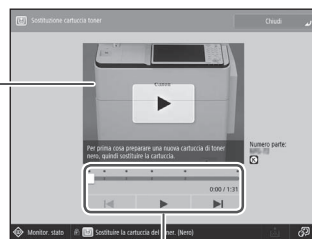

Utilizzare questi pulsanti e questa barra per azionare il video.

### IMPORTANTE

Le schermate e i messaggi possono variare in base al materiale di consumo.

## Elenco dei materiali di consumo

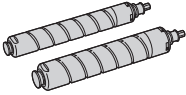
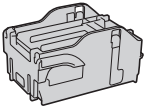
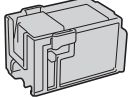
Tipo	Codice articolo	Procedura di sostituzione <small>Se la guida video non permette la comprensione della procedura di sostituzione, vedere la Guida per l'utente</small>
<p><b>Cartuccia di toner</b></p> 	<p>Cartuccia del toner originale Canon.</p> <ul style="list-style-type: none"> <li>• Canon C-EXV 52 Toner Black (Nero)</li> <li>• Canon C-EXV 52 Toner Cyan (Ciano)</li> <li>• Canon C-EXV 52 Toner Magenta (Magenta)</li> <li>• Canon C-EXV 52 Toner Yellow (Giallo)</li> </ul>	<p>Sostituzione delle cartucce del toner ➔ <b>Guida per l'utente</b></p> <p><b>OYRY-0H4</b> 🔍 Cerca</p> <p>📖 Come utilizzare il numero di ricerca ➔ P.185</p>
	<p>Staple Cartridge-X1</p> <p>Può essere utilizzata con gli accessori seguenti.</p> <ul style="list-style-type: none"> <li>• Staple Finisher-AC</li> <li>• Booklet Finisher-AC</li> </ul>	<p>Caricamento dei punti (Opzionale)</p> <p>➔ <b>Guida per l'utente</b></p> <p><b>OYRY-0H7</b> 🔍 Cerca</p>
	<p>Staple Cartridge-Y1</p> <p>Può essere utilizzata con gli accessori seguenti.</p> <p>Booklet Finisher-AC</p>	<p>📖 Come utilizzare il numero di ricerca ➔ P.185</p>

**ATTENZIONE!**

- Evitare di conservare le cartucce del toner in posizione verticale.
- Conservare le cartucce di toner in un luogo fresco, non esposto alla luce diretta del sole. È preferibile un ambiente in cui la temperatura non superi i 30 °C e l'umidità non sia superiore all'80%.

### Attenzione ai toner contraffatti

Richiamiamo l'attenzione sulla presenza in commercio di toner Canon contraffatti. L'uso di toner contraffatti può causare un peggioramento della qualità di stampa o ridurre le prestazioni della macchina. Canon non è responsabile di difetti di funzionamento, incidenti o danni causati dall'uso di toner contraffatti.

Per maggiori informazioni al riguardo, vedere [global.canon/ctc](http://global.canon/ctc).

### Consumabili originali

Canon sviluppa costantemente innovazioni tecnologiche per i toner, tamburi e cartucce che produce, appositamente studiati per essere utilizzati nelle macchine multifunzione Canon. Assicuratevi i vantaggi di prestazioni, volume e qualità di stampa ottimali, resi possibili dalle nuove e avanzate tecnologie Canon. Si raccomanda di utilizzare consumabili originali per le macchine multifunzione Canon.



# Appare una schermata di errore

## Appare un messaggio di errore

Se si verifica un errore durante la scansione o la stampa o si verifica un problema con la connessione di rete o l'impostazione, appare un messaggio sul pannello digitale o sulla IU remota.

### Pannello digitale

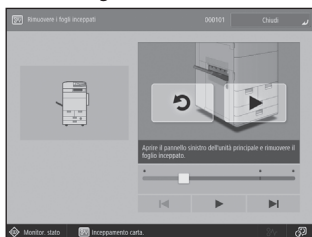

### IU remota

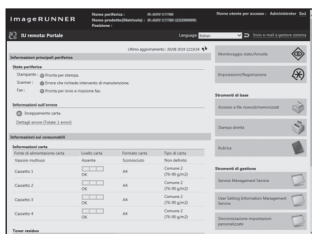

Per il significato di ciascun messaggio e la soluzione da adottare, vedere la Guida per l'utente.

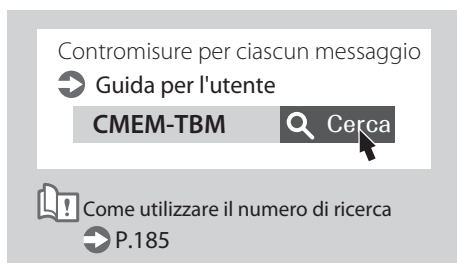

## Appare il messaggio "Contattare il tecnico dell'assistenza"

Quando la macchina cessa di funzionare normalmente a causa di un problema, appare un messaggio che chiede di contattare il tecnico di assistenza. Eseguire la seguente procedura.

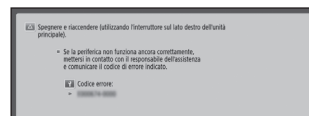

- 1 Riavviare la macchina.

Premere l'interruttore di alimentazione per spegnere la macchina. Una volta trascorsi 10 secondi o più dallo spegnimento dell'indicatore di alimentazione, riaccendere la macchina.

### ATTENZIONE!

- Notare che spegnendo la macchina vengono eliminati i dati in corso di stampa.

- 2 Se il messaggio non scompare, seguire la procedura riportata di seguito per contattare il tecnico dell'assistenza.

1. Annotare il codice numerico di errore visualizzato sullo schermo.

### IMPORTANTE

Potrebbero essere visualizzati molteplici codici numerici.

2. Spegner la macchina e scollegare la spina di alimentazione dalla relativa presa.
3. Contattare il tecnico dell'assistenza.

### ATTENZIONE!

Per eventuali domande, tenere a portata di mano le informazioni seguenti:

- Nome del prodotto
- Rivenditore presso cui è stata acquistata la macchina
- Dettagli relativi al problema (ad es. che cosa è stato fatto e cosa è accaduto di seguito)
- Codice visualizzato sullo schermo

## Quando appare il pulsante [Modo funzioni limitate]

È possibile usare la macchina con funzioni parzialmente limitate anche prima di risolvere il problema.

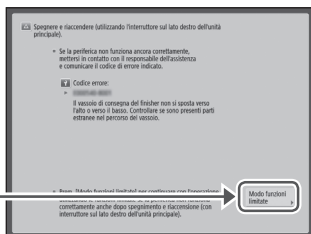

1. Premere 

2. Premere [S] per riavviare la macchina.

La macchina passa alla modalità funzioni limitate.

Quando il problema è risolto, il messaggio [Contattare il tecnico dell'assistenza] scompare dalla parte inferiore sinistra dello schermo.

Viene visualizzato un messaggio che dice di contattare un rivenditore autorizzato locale Canon

 Guida per l'utente

OYAS-OKO

 Cerca



Come utilizzare il numero di ricerca

 P.185

## **IMPORTANTE**

Quando si seleziona una funzione limitata nella modalità funzioni limitate, appare la seguente schermata.



Premere  per tornare alla schermata principale (Home), quindi selezionare un'altra funzione.



# Indice illustrato

È possibile identificare facilmente il nome di una parte e trovare la pagina in cui viene descritta tale parte.

## Unità principale

Unità principale



Etichetta formato carta

➔ P.146

Applicare l'etichetta del formato carta in modo che risulti allineata orizzontalmente con l'indicatore del numero di cassetta.

Separare di  
circa 5 mm



Indicatore del numero  
di cassetta (1-4)



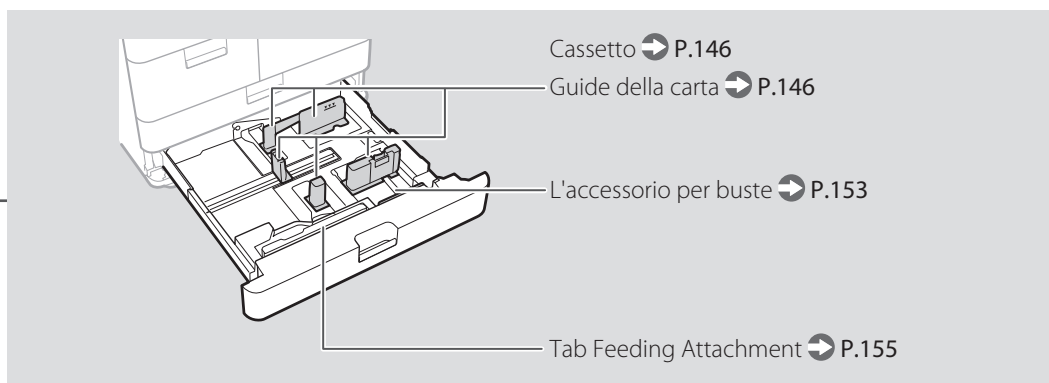
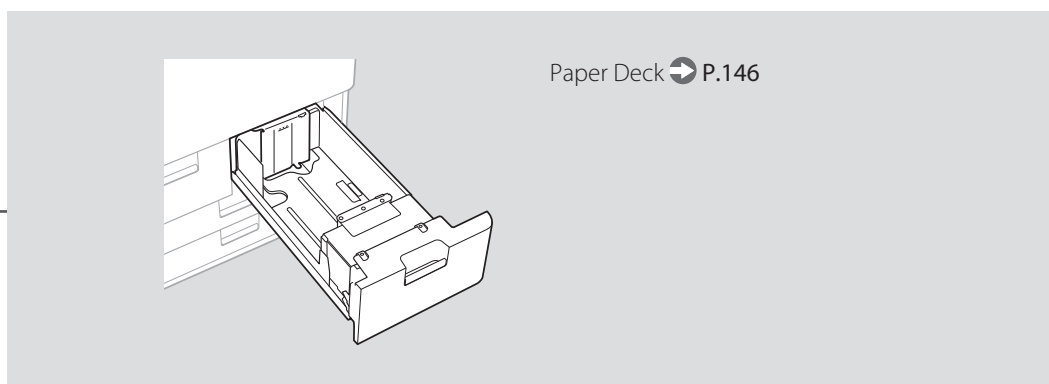
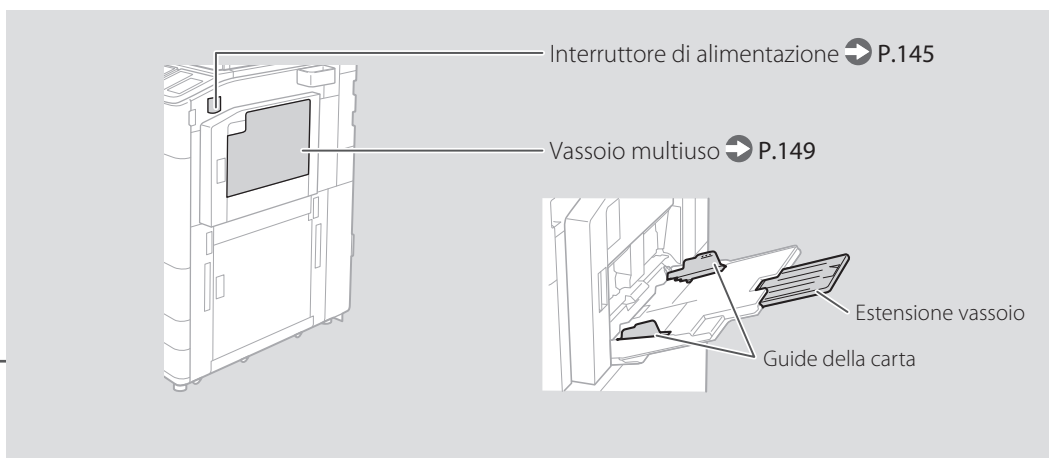

# Indice illustrato

## Pannello comandi

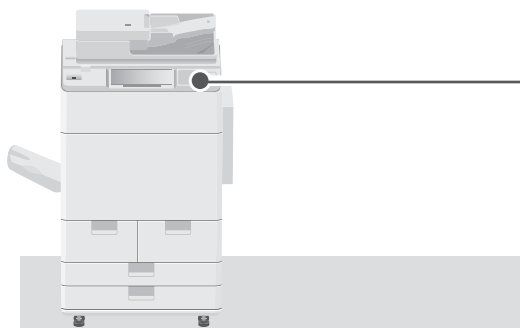

### Schermata principale

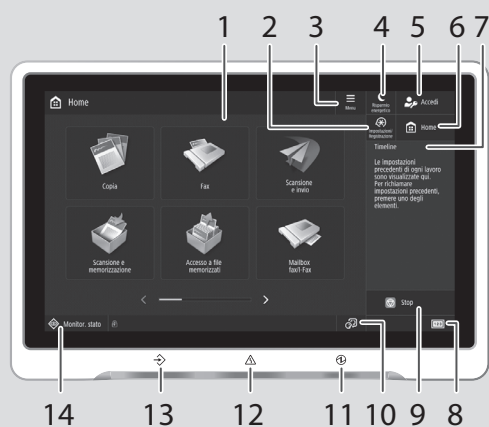

### Tastierino numerico a video



#### 1 Pannello digitale ➔ P.144

Visualizza la schermata delle impostazioni e i messaggi. Toccare il pannello per eseguire le impostazioni e altre operazioni.

#### 2 [Impostazioni/Registrazione] ➔ P.148

Premere questo tasto per specificare le impostazioni o effettuare una registrazione.

#### 3 [Menu]

Personalizzare la schermata, ad esempio riordinando i pulsanti o creando tasti di scelta rapida.

#### 4 [Risparmio energetico] ➔ P.144

Premere per far passare la macchina alla modalità di riposo.

#### 5 [Accedi]/[Esci]

Premere questo tasto per accedere/disconnettersi (quando è stato impostato un servizio di registrazione). Quando è stato effettuato l'accesso, viene visualizzato il nome dell'utente attualmente connesso.

**6 [Home]** ➔ P.158

Premere per visualizzare la schermata principale.

**7 [Timeline]**

Mostra un registro delle impostazioni specificate in Copia/Scansione e invio.

**8 [Informazioni contatore/periferica]**

Premere questo tasto per visualizzare il conteggio totale di copie e stampe sul pannello digitale.

**9 [Stop]** ➔ P.165

Premere questo tasto per arrestare l'operazione in corso.

**10 [Variazione lingua/tastiera]**

Mostra la schermata per modificare lingua/tastiera.

**11 [Indicatore di alimentazione]**

➔ P.144

Si illumina quando si accende la macchina.

**12 [Indicatore di errore]**

Lampeggia o si illumina in caso di errore nella macchina.

※ Se l'indicatore di errore emette una luce rossa costante, contattare un rivenditore Canon autorizzato.

**13 [Indicatore di elaborazione/dati]**

- Lampeggia quando la macchina è in funzione.
- Si illumina quando la macchina è in attesa di un comando.

**14 [Monitor. stato]** ➔ P.160

Premere per controllare lo stato di un lavoro o annullare un lavoro.

**15 Tasti numerici**

Premere per inserire i valori numerici.

**16 [Ripristino]**

Premere per annullare le impostazioni e ripristinare quelle specificate in precedenza.

**17 [Avvio]**

Premere questo tasto per cominciare un'operazione (o la lettura dei dati).

**18 [Azzera]**

Premere questo tasto per cancellare i valori o i caratteri inseriti.

Se la macchina è dotata di pannello comandi verticale, utilizzare il pannello comandi verticale della macchina.

Pannello comandi

➔ Guida per l'utente

OWR6-01S

🔍 Cerca



Come utilizzare il numero di ricerca

➔ P.185

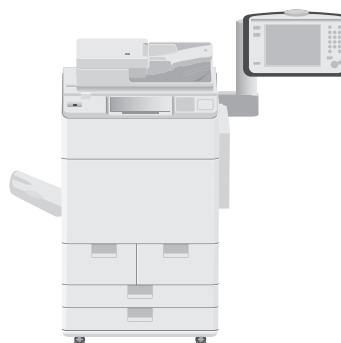

# Appendice

## Importanti istruzioni per la sicurezza

In questo capitolo sono riportate importanti istruzioni per la sicurezza da rispettare per prevenire infortuni agli utenti di questa macchina e ad altri e per evitare danni alle proprietà. Leggere attentamente questo capitolo prima di utilizzare la macchina e attenersi alle istruzioni per adoperarla correttamente. Non utilizzare l'unità in modi non descritti in questo manuale. Canon non potrà essere ritenuta responsabile per danni conseguenti da un uso diverso da quello descritto in questo manuale, eseguendo operazioni non contemplate o a seguito di riparazioni e/o modifiche non effettuate direttamente da Canon o da una terza parte autorizzata da Canon. L'uso improprio della macchina o operazioni errate possono causare danni alle persone e/o danni alle proprietà che possono richiedere riparazioni costose, non coperte dalla Garanzia limitata.

### ⚠ AVVERTIMENTO

Indica operazioni che potrebbero provocare gravi incidenti, anche mortali, se non eseguite correttamente. Per utilizzare la macchina in condizioni di sicurezza, prestare pertanto attenzione a queste avvertenze.

### ⚠ ATTENZIONE

Indica operazioni che potrebbero provocare lesioni a persone se non eseguite correttamente. Per utilizzare la macchina in condizioni di sicurezza, prestare pertanto attenzione a queste avvertenze.

### ⓘ IMPORTANTE

Indica avvertimenti e limitazioni relativi al funzionamento dell'apparecchiatura. Leggere attentamente tali avvisi per utilizzare l'apparecchiatura correttamente ed evitare di danneggiare il sistema o altri beni.

## Installazione

Per utilizzare la macchina in modo sicuro e comodo, leggere attentamente le precauzioni seguenti e installare la macchina in una posizione appropriata.

### ⚠ AVVERTIMENTO

**Non installare in luoghi in cui potrebbero verificarsi un incendio o una scossa elettrica**

- In una posizione dove le prese d'aria siano ostruite (troppo vicino a una parete, su un letto, divano, tappeti o oggetti simili)
- In un luogo umido o polveroso
- In un luogo esposto direttamente alla luce del sole o all'esterno
- In un luogo soggetto a temperature elevate
- In un luogo esposto a fiamme aperte
- Nelle vicinanze di alcol, solventi per vernici o altre sostanze infiammabili

### Altre avvertenze

- Non collegare cavi inappropriati per questa macchina. Ciò potrebbe dar luogo a un incendio o una scossa elettrica.
- Non appoggiare sulla macchina collane o altri oggetti metallici o contenitori pieni di liquidi. Se sostanze estranee vengono a contatto con le parti elettriche interne alla macchina, possono verificarsi un incendio o una scossa elettrica.
- In caso di ingresso di sostanze estranee nella macchina, scollegare la spina di alimentazione dalla presa di corrente e rivolgersi al rivenditore Canon autorizzato di zona.

### ⚠ ATTENZIONE

**Non installare nei luoghi seguenti**

La macchina può cadere, ferire le persone e causare danni.

- Una posizione instabile
- Un luogo esposto a vibrazioni

**Piedino di livellamento (solo per i prodotti con piedino di livellamento)**

Non rimuovere il piedino di livellamento della macchina dopo che questa è stata installata, poiché la macchina potrebbe cadere e causare danni a persone e cose.

### ⓘ IMPORTANTE

**Non installare nei luoghi seguenti**

In caso contrario si potrebbe danneggiare la macchina.

- Luoghi soggetti a valori estremi, sia alti che bassi, di temperatura e umidità
- Luoghi soggetti a cambiamenti repentini e significativi di temperatura e umidità
- Luoghi situati in prossimità di apparecchiature che generano onde magnetiche o elettromagnetiche
- Laboratori o strutture in cui si verificano reazioni chimiche
- Luoghi esposti a gas tossici o corrosivi
- Luoghi che possono deformarsi con il peso della macchina o in cui la macchina può affondare (tappeti e così via)

**Evitare i luoghi scarsamente ventilati**

La macchina genera una piccola quantità di ozono e altre emissioni durante l'uso normale. Queste emissioni non sono dannose per la salute. Tuttavia potrebbero essere più facili da notare con un uso esteso o prolungato, con stampe continue in stanze poco ventilate. Per conservare un ambiente di lavoro confortevole, è consigliabile che la stanza in cui si trova la macchina sia sufficientemente ventilata. Evitare anche i luoghi in cui le persone possono essere esposte alle emissioni della macchina.

**Non installare nei luoghi in cui possa verificarsi della condensa**

Se la stanza in cui si trova la macchina viene riscaldata rapidamente o se la macchina viene spostata da un punto fresco e asciutto a un punto umido, al suo interno possono formarsi gocce d'acqua, cioè condensa. Usando la macchina in queste condizioni può dar luogo a inceppamenti della carta, scarsa qualità di stampa o danni alla macchina. Aspettare almeno 2 ore che la macchina si adegui alla temperatura e all'umidità dell'ambiente prima di utilizzarla.

**Non installare la macchina in prossimità di computer o altre apparecchiature elettroniche di precisione.**

Le interferenze elettriche e le vibrazioni generate dalla macchina durante la stampa possono influire negativamente sul funzionamento di dette apparecchiature.

**Non installare la macchina in prossimità di televisori, radio o apparecchiature elettroniche simili.**

La macchina potrebbe interferire con la ricezione di segnali audio e video.

Collegare la spina di alimentazione a una presa di corrente dedicata e lasciare quanto più spazio possibile tra la macchina e le altre apparecchiature elettroniche.

**Sensore di movimento**

In un ambiente con caratteristiche come quelle indicate di seguito, il funzionamento del sensore di movimento potrebbe diventare instabile.

- È stato collocato un oggetto in prossimità del sensore di movimento.

- La macchina è installata in un ambiente in cui vi è il passaggio frequente di persone e oggetti.
- Nelle vicinanze si utilizza un altro dispositivo sensore, per esempio una luce a sensore.
- Vengono generate onde ultrasoniche.

Se si ritiene che il funzionamento del sensore di movimento non sia corretto, modificare l'impostazione di sensibilità in [Impostazioni/Registrazione] > [Preferenze] > [Impostazioni timer/risparmio energetico] > [Utilizzo sensore di movimento] > [Sensibilità sensore].

**Ad altitudini di 3.000 m o più sul livello del mare**

Le macchine con un hard disk potranno non funzionare correttamente quando vengono usate ad altitudini elevate, quali 3.000 metri sul livello del mare o superiori.

**Connessione della linea telefonica (solo per prodotti con funzione fax)**

La macchina è conforme agli standard di linea telefonica analogica e può essere collegata solo a una rete telefonica pubblica di tipo PSTN. Collegando la macchina a una linea telefonica digitale o a una linea dedicata può impedire il corretto funzionamento e persino danneggiarla. Verificare il tipo di linea telefonica prima di collegare la macchina. Prima di collegare la macchina a una linea in fibra ottica o a una linea telefonica IP, contattare il service provider.

**Quando si utilizza la LAN wireless (solo per prodotti con funzione LAN wireless)**

- Installare la macchina a una distanza di massimo 50 metri dal router LAN wireless.
- Per quanto possibile, preferire l'installazione in luoghi in cui la comunicazione non sarà ostacolata dagli oggetti che si interpongono. Il segnale potrebbe degradarsi passando attraverso pareti o pavimenti.
- Allontanare il più possibile la macchina da telefoni cordless digitali, forni a microonde o altre apparecchiature che emettono onde radio.
- Non utilizzare apparecchiature mediche nelle vicinanze. Le onde radio emesse dalla macchina possono interferire con le apparecchiature mediche, causando malfunzionamenti e incidenti.

**Se il rumore di funzionamento è fastidioso**

In base all'ambiente di utilizzo e alla modalità operativa, se il rumore di funzionamento risulta fastidioso, si consiglia di installare la macchina in un luogo diverso dall'ufficio.

**Spostamento della macchina**

Se si ha intenzione di spostare la macchina, anche in un punto che si trova sullo stesso piano dell'edificio, contattare prima il rivenditore autorizzato Canon di zona. Non provare a spostare la macchina da soli.

## Alimentazione

### ⚠ AVVERTIMENTO

- Utilizzare solo un alimentatore conforme ai requisiti di tensione specificati. In caso contrario potrebbero verificarsi incendi o scosse elettriche.
- La macchina dev'essere collegata a una presa dotata di messa a terra utilizzando il cavo di alimentazione fornito a corredo.
- Non utilizzare cavi di alimentazione diversi da quello fornito a corredo, in quanto potrebbe verificarsi un incendio o una scossa elettrica.
- Il cavo di alimentazione in dotazione è destinato all'utilizzo con questa macchina. Non collegare il cavo di alimentazione ad altre periferiche.

- Non modificare, tirare, piegare forzatamente o eseguire altre azioni che potrebbero danneggiare il cavo di alimentazione. Non posizionare oggetti pesanti sul cavo di alimentazione. In caso contrario, potrebbero verificarsi incendi o scosse elettriche.
- Non inserire o staccare la spina con le mani bagnate, in quanto potrebbero verificarsi scosse elettriche.
- Non utilizzare prolunghe o prese multiple con la macchina. Ciò potrebbe dar luogo a un incendio o una scossa elettrica.
- Non avvolgere il cavo di alimentazione né annodarlo, in quanto potrebbero verificarsi incendi o scosse elettriche.
- Inserire completamente la spina di alimentazione nella presa CA. In caso contrario potrebbero verificarsi incendi o scosse elettriche.
- Estrarre completamente la spina di alimentazione dalla presa CA durante i temporali. In caso contrario potrebbero verificarsi incendi, scosse elettriche o danni alla macchina.
- Assicurarsi che l'alimentazione della macchina sia sicura e che la tensione sia stabile.
- Tenere il cavo di alimentazione lontano dalle fonti di calore; in caso contrario il rivestimento del cavo di alimentazione potrebbe fondere e causare incendi e scosse elettriche.

#### Evitare le seguenti situazioni:

Se viene applicata una forza eccessiva al punto di collegamento del cavo di alimentazione, questo potrebbe danneggiare il cavo e i fili conduttori all'interno della macchina potrebbero scollegarsi. Vi è il rischio di un incendio.

- Collegare e scollegare il cavo di alimentazione con troppa frequenza.
- Inciampare sul cavo di alimentazione.
- Il cavo di alimentazione è piegato nel punto di collegamento ed è applicata una forza continua alla presa di corrente o al punto di collegamento.
- Applicare una forza eccessiva alla spina.

#### ⚠ ATTENZIONE

Installare la macchina presso la presa di corrente e lasciare spazio sufficiente intorno alla presa, in modo da poter scollegare facilmente il cavo all'occorrenza in caso di emergenza.

#### 🔴 IMPORTANTE

##### Quando si collega l'alimentazione

- Non collegare il cavo di alimentazione a un gruppo di continuità. Ciò potrebbe provocare danni alla macchina in caso di mancanza di corrente.
- Se si collega la macchina a una presa di corrente CA multipla, non utilizzare le prese rimanenti per collegare altri dispositivi.
- Non collegare il cavo di alimentazione al connettore di alimentazione CA ausiliario di un computer.

##### Altre precauzioni

Il rumore elettrico può causare il malfunzionamento della macchina o la perdita di dati.

## Gestione

### ⚠ AVVERTIMENTO

- Scollegare immediatamente la spina dalla presa di corrente CA e contattare un rivenditore autorizzato Canon se la macchina fa un rumore insolito, se emette un odore inusuale o se emette fumo o calore eccessivo. Se si continua a usare la macchina potrebbero verificarsi scosse elettriche o un incendio.
- Non smontare o modificare la macchina. Al suo interno sono presenti componenti ad alta tensione e ad alta temperatura. Smontando o modificando la macchina si può incorrere in una scossa elettrica o un incendio.
- Posizionare la macchina dove il suo cavo di alimentazione, gli altri cavi, gli ingranaggi e le parti elettriche interne non possano venire a contatto con i bambini. C'è il pericolo di incidenti imprevisti di grave entità.
- Non utilizzare spray infiammabili vicino alla macchina. Se sostanze infiammabili dovessero entrare in contatto con le parti elettriche interne alla macchina, potrebbero verificarsi un incendio o una scossa elettrica.
- Quando si sposta la macchina, assicurarsi di averla spenta e di aver scollegato il cavo di alimentazione e i cavi di interfaccia. In caso contrario il cavo di alimentazione e i cavi di interfaccia possono danneggiarsi e causare scosse elettriche o incendi.
- Quando si collega/scollega un cavo USB mentre il cavo di alimentazione è collegato a una presa elettrica CA, non toccare la parte metallica del connettore poiché vi è il rischio di una scossa elettrica.

### Se si usa un pacemaker cardiaco

La macchina genera un flusso magnetico di basso livello e onde ultrasoniche. Se si utilizza un pacemaker cardiaco e si avvertono delle anomalie, allontanarsi dalla macchina e consultare immediatamente un medico.

### ⚠ ATTENZIONE

- Non collocare oggetti pesanti sulla macchina, poiché in caso di caduta possono provocare lesioni.
- Per sicurezza, scollegare la spina di alimentazione se la macchina non verrà utilizzata per un periodo di tempo prolungato.
- Fare attenzione quando si aprono/chiedono i coperchi per evitare infortuni alle mani.
- Tenere le mani e i vestiti lontani dai rulli nell'area di uscita. I rulli potrebbe intrappolare le mani o i vestiti e causare un infortunio.
- L'interno della macchina e lo slot di uscita sono molto caldi durante e immediatamente dopo l'uso. Evitare il contatto con queste aree per non rimediare bruciate. Anche la carta stampata può essere calda subito dopo la stampa, prestare quindi attenzione quando la si maneggia. In caso contrario potrebbero provocarsi ustioni.

### Alimentatore (solo per prodotti con un alimentatore)

- Non esercitare un'eccessiva pressione sull'alimentatore dopo avere posizionato un originale di grande spessore sul vetro di lettura. Il vetro di lettura si danneggerebbe e si potrebbe incorrere in un infortunio.
- Chiudere con attenzione l'alimentatore per evitare di ferirsi le mani.
- Prestare attenzione a non inserire le mani o le dita nell'alimentatore. In caso contrario potrebbero verificarsi infortuni.

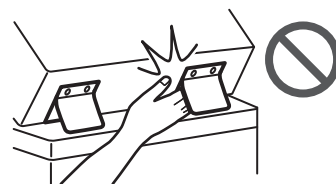

### Finisher (solo per prodotti con finisher)

- Quando è installato un finisher, non avvicinare le mani all'area del vassoio in cui avviene la pittura (vicino ai rulli); prestare attenzione in particolare ai punti appuntiti, poiché potrebbero provocare lesioni personali.

### Cassetto della carta (solo per prodotti con cassetto)

- Non inserire le mani nella macchina quando il cassetto è stato rimosso poiché ci si potrebbe far male.

### Tasto risparmio energetico (solo per prodotti con tasto risparmio energetico)

- Per sicurezza, premere (Risparmio energetico) se la macchina non verrà utilizzata per un periodo di tempo prolungato, come ad esempio durante la notte. Inoltre, per sicurezza, spegnere l'interruttore di alimentazione e scollegare il cavo di alimentazione se la macchina non verrà utilizzata per lunghi periodi, come ad esempio durante giorni di ferie consecutivi.

### Sicurezza laser

Questo prodotto è certificato come apparecchio laser di Classe 1 secondo le direttive IEC60825-1:2014 e EN60825-1:2014.

CLASS 1 LASER PRODUCT  
LASER KLASSE 1  
APPAREIL À LASER DE CLASSE 1  
APPARECCHIO LASER DI CLASSE 1  
PRODUCTO LÁSER DE CLASE 1  
APARELHO A LASER DE CLASSE 1  
LUOKAN 1 LASER-TUOTE  
LASERPRODUKT KLASS 1

Il fascio laser può essere dannoso per il corpo umano. Poiché la radiazione emessa all'interno del prodotto è completamente confinata in un alloggiamento protettivo e coperchi esterni, il fascio laser non può uscire dalla macchina in nessun momento durante l'uso da parte dell'utente. Leggere le seguenti note e istruzioni per la sicurezza.

- Mai aprire i coperchi oltre a quelli indicati nei manuali per la macchina.
- Se il fascio laser dovesse uscire e entrare negli occhi, l'esposizione potrebbe causare danni agli occhi.
- L'utilizzo di controlli, regolazioni o l'esecuzione di procedure diverse da quelle specificate in questo manuale può provocare l'esposizione a radiazioni pericolose.

# Appendice

## Avvertenza sulla sicurezza del laser

Appendice

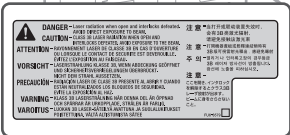
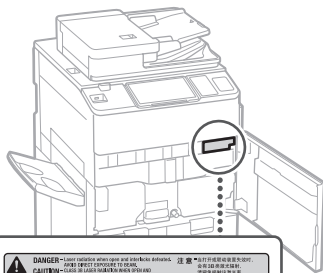
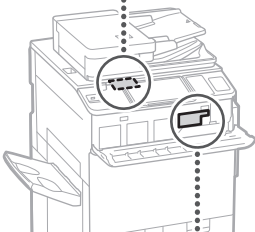

## Unità di fissaggio

Quando si rimuove carta inceppata o quando si ispeziona l'interno della macchina, non esporsi al calore emesso dall'unità di fissaggio e dalle componenti circostanti per un periodo di tempo prolungato. Così facendo si può incorrere in una bruciatura, anche senza toccare direttamente l'unità di fissaggio e le componenti attorno a essa.



### IMPORTANTE

- Seguire le istruzioni di avviso sulle etichette riportate sulla macchina.
- Non sottoporre la macchina a urti o vibrazioni di elevata entità.
- Non aprire o chiudere in modo forzato sportelli, coperchi e altre parti. In caso contrario si potrebbe danneggiare la macchina.
- Non spegnere l'interruttore di alimentazione o aprire i coperchi quando la macchina è in funzione. La carta potrebbe incepparsi.
- Utilizzare un cavo modulare di massimo 3 metri.
- Utilizzare un cavo USB di massimo 3 metri.

### Simboli correlati alla sicurezza

- | Interruttore di alimentazione: posizione "ACCESO"
- Interruttore di alimentazione: posizione "SPENTO"
- ⏻ Interruttore di alimentazione: posizione "STAND-BY"
- ⌚ Interruttore "ACCESO" / "SPENTO"
- Ⓜ Terminali di messa a terra di protezione
- ⚠ Tensione pericolosa all'interno. Non aprire i coperchi in modo diverso da quanto indicato nelle istruzioni.
- ⚠ ATTENZIONE: superficie calda. Non toccare.
- Ⓜ Apparecchiatura di Classe II
- ⚠ Parti in movimento: tenere il corpo lontano dalle parti in movimento
- ⚠ ATTENZIONE: Si può verificare una scossa elettrica. Rimuovere tutte le spine di alimentazione dalla presa di corrente.
- ⚠ Sono presenti bordi taglienti. Tenere il corpo lontano dai bordi taglienti.

### [NOTA]

Alcuni dei simboli mostrati sopra possono non essere presenti in base al prodotto.

### Manutenzione e ispezioni

Pulire regolarmente la macchina. Se si accumula della polvere, la macchina potrebbe non funzionare correttamente. Durante la pulizia, osservare i seguenti aspetti. Se si verifica un problema durante il funzionamento, consultare "Risoluzione dei problemi" nella Guida per l'utente.

### AVVERTIMENTO

- Prima di pulirla, spegnere la macchina e scollegare il cavo di alimentazione dalla presa di corrente. In caso contrario potrebbero verificarsi incendi o scosse elettriche.
- Scollegare periodicamente la spina di alimentazione e pulirla con un panno asciutto per rimuovere polvere e sporco. La polvere accumulata potrebbe assorbire umidità dall'aria e causare un incendio venendo a contatto con l'elettricità.
- Utilizzare un panno umido e ben strizzato per pulire la macchina. Inumidire il panno con sola acqua. Non utilizzare alcol, benzina, solvente per vernici o altre sostanze infiammabili. Non utilizzare carta velina o tovagliolini di carta. Se queste sostanze entrano a contatto con le parti elettriche all'interno della macchina possono generare elettricità statica o causare un incendio o una scossa elettrica.
- Verificare periodicamente che il cavo e la spina di alimentazione non presentino danni. Controllare la macchina per escludere la presenza di ruggine, ammaccature, graffi, crepe o eccessivo riscaldamento. L'uso di apparecchiatura con manutenzione scarsa può provocare un incendio o scosse elettriche.

### ATTENZIONE

- L'interno della macchina presenta componenti ad alta temperatura e alta tensione. Toccare questi componenti può causare scottature. Non toccare alcuna parte del manuale che non sia indicata nel manuale.
- Quando si carica carta o si rimuove carta inceppata, fare attenzione a non tagliarsi le mani con i bordi dei fogli.

## Materiali di consumo

### AVVERTIMENTO

- Non avvicinare le cartucce di toner o i serbatoi del toner di scarto alle fiamme vive, non conservarli né stampare/copiare in prossimità di fiamme libere. Potrebbe svilupparsi un incendio e le persone potrebbero ustionarsi.
- Se capita di versare o spargere del toner involontariamente, raccogliere con attenzione le particelle di toner insieme oppure asportarle con un panno morbido, operando in modo da evitare l'inalazione. Per pulire il toner versato, non usare mai un aspirapolvere che non disponga di una sicurezza contro le esplosioni di polveri. Diversamente si potrebbe causare un malfunzionamento dell'aspirapolvere o addirittura un'esplosione della polvere, causata dalla scarica statica.

### ATTENZIONE

- Tenere il toner e gli altri materiali di consumo lontani dalla portata dei bambini. Se questi elementi dovessero essere ingeriti, rivolgersi immediatamente a un medico.
- Se il toner dovesse entrare a contatto con i vestiti o la pelle, lavarlo via immediatamente con acqua. Non utilizzare acqua calda perché causerebbe il fissaggio del toner e una macchia permanente.
- Non smontare la cartuccia toner poiché così facendo si farebbe fuoriuscire il toner, che è molto leggero, facendolo finire negli occhi o nella bocca. Se del toner dovesse finire negli occhi o nella bocca, lavare immediatamente con acqua fredda e rivolgersi subito a un medico.
- Se del toner dovesse fuoriuscire dalla relativa cartuccia di toner, assicurarsi di non ingerirlo e non consentirgli di venire a contatto con la pelle. Se il toner dovesse entrare a contatto con la pelle, lavare con acqua e sapone. Se la pelle dovesse apparire ancora irritata dopo averla lavata o se si dovesse ingerire del toner, rivolgersi immediatamente a un medico.
- Quando si estrae il serbatoio del toner di scarto, fare attenzione a non farlo cadere. Potrebbe causare danni a persone o cose.

### IMPORTANTE

- Conservare le cartucce toner in un luogo fresco, lontano dalla luce diretta del sole.

## Avviso

### Nome del prodotto

Le normative di sicurezza impongono la registrazione del nome del prodotto. In alcune regioni potrebbero essere registrati i seguenti nomi alternativi, indicati fra parentesi ( ).

imageRUNNER ADVANCE DX C7780i (F168600)  
imageRUNNER ADVANCE DX C7770i/C7765i (F168603)

### Requisiti di compatibilità elettromagnetica (EMC) della Direttiva CE

Questa apparecchiatura è conforme ai requisiti essenziali di compatibilità elettromagnetica (EMC) della direttiva CE. Dichiariamo che questo prodotto è conforme con i requisiti EMC della direttiva CE per una tensione nominale di ingresso di 230 V, 50 Hz, sebbene la tensione nominale di questo prodotto sia 220 - 240 V, 50/60 Hz. L'uso di un cavo schermato è necessario per conformità con i requisiti tecnici di compatibilità elettromagnetica (EMC) della Direttiva CE.

### Direttive su RAEE e batterie

È possibile visionare le informazioni sulle Direttive RAEE e sulle batterie nell'ultima versione della Guida per l'utente (manuale HTML) sul sito Web di Canon (<https://oip.manual.canon/>).

### Wireless LAN Regulatory Information

**Regulatory information for users in Jordan**  
imageRUNNER ADVANCE DX C7780i/C7770i/C7765i includes approved Wireless LAN Module (Model name: FM1M944).  
Contains Wireless LAN Module approved by TRC/LPD/2015/5

**Regulatory information for users in UAE**  
imageRUNNER ADVANCE DX C7780i/C7770i/C7765i includes approved Wireless LAN Module (Model name: FM1M944).

TRA

REGISTERED No: ER38576/15

DEALER No: DA39360/15

### RE Directive

(Only for European radio equipment)

### RE Declaration of Conformity

**Italian (IT)** Con la presente, Canon Inc. dichiara che questa apparecchiatura è conforme alla direttiva 2014/53/UE.

Il testo completo della dichiarazione di conformità UE è disponibile al seguente indirizzo Internet:

<http://www.canon-europe.com/ce-documentation>  
Caratteristiche LAN wireless  
Banda/e di frequenza: 2412-2472 MHz  
Potenza massima a radiofrequenza: 18,21 dBm

### Limitazioni legali nell'uso del prodotto e nell'uso delle immagini

L'uso del prodotto per scansionare, stampare o riprodurre in altro modo determinati documenti, e l'impiego di dette immagini scansionate, stampate o riprodotte in altro modo dal prodotto possono essere vietati dalla legge e possono violare il codice civile e/o penale del proprio paese. Di seguito è riportato un elenco di questi documenti. L'elenco non intende essere esaustivo ma costituire solo una guida. Se non si è certi della legalità nell'uso del prodotto per scansionare, stampare o riprodurre in altro modo un particolare documento, e/o nell'uso delle immagini scansionate, stampate o riprodotte in altro modo, consultare prima un legale.

- Banconote
- Travel-check
- Vaglia postali
- Buoni pasto
- Certificati di deposito
- Passaporti
- Francobolli (annullati o non annullati)
- Permessi di soggiorno
- Badge di identificazione o onorificenze
- Valori bollati interni (annullati o non annullati)
- Coscrizioni o cartoline di precetto

- Obbligazioni o altri certificati di debito
- Assegni o cambiali emessi da pubblica amministrazione
- Certificazioni di azioni
- Patenti e certificazioni di titolo
- Opere protette da copyright/opere d'arte senza il permesso del proprietario del copyright

### Esonero di responsabilità

- Le informazioni contenute in questo documento sono soggette a modifiche senza preavviso.
- CANON, INC. NON FORNISCE GARANZIE DI ALCUN TIPO, ESPLICITE O IMPLICITE, IN MERITO AL PRESENTE DOCUMENTO, AD ECCEZIONE DI QUANTO ESPRESSAMENTE INDICATO NEL DOCUMENTO STESSO, INCLUSE, SENZA LIMITAZIONI, GARANZIE DI COMMERCIALIZZABILITÀ, IDONEITÀ PER UNO SCOPO PARTICOLARE O MANCATA VIOLAZIONE. CANON INC. NON È RESPONSABILE DI EVENTUALI DANNI DIRETTI, ACCIDENTALI, CONSEGUENZIALI O DI ALTRO GENERE, NÉ DI DANNI CAUSATI DALLA PERDITA DI DATI DERIVANTI DALL'USO DI QUESTO MATERIALE.

## Informazioni su questo manuale

### Schermate

Le schermate del pannello digitale utilizzate in questo manuale sono catturate con una imageRUNNER ADVANCE DX C7780i dotata dei seguenti accessori opzionali installati:

- Copy Tray-R
- Super G3 FAX Board

Si noti che le funzioni non utilizzabili in base al modello o agli accessori non compariranno nel pannello digitale.

### Illustrazioni

Le illustrazioni utilizzate nel manuale sono quelle visualizzate quando imageRUNNER ADVANCE DX C7780i è corredata dei seguenti prodotti opzionali:

- Copy Tray-R



### Se la macchina è del modello dedicato alla sola stampa

La macchina dedicata alla sola stampa non può essere utilizzata per funzioni diverse dalla stampa. Anche se la presente Guida descrive le funzioni e le operazioni di copia, fax e scansione oltre a quelle di stampa, leggere solo le descrizioni necessarie per utilizzare la macchina.

### Marchi

Mac è un marchio commerciale di Apple Inc. Microsoft, Windows, Windows Vista, Windows Server, Internet Explorer, Excel e PowerPoint sono marchi di fabbrica o marchi registrati di Microsoft Corporation negli Stati Uniti e/o in altri paesi. Gli altri nomi di prodotto e di azienda indicati nel manuale possono essere marchi di fabbrica dei rispettivi proprietari.

# Appendice

## Software di terzi

Questo prodotto Canon (il "PRODOTTO") contiene moduli software terze parti. L'uso e la distribuzione di questi moduli software, compresi eventuali aggiornamenti (complessivamente, il "SOFTWARE") sono soggetti alle condizioni di licenza da (1) a (9) fornite di seguito.

- (1) Si accetta di conformarsi a qualunque legge, restrizione, o normativa vigente sul controllo dell'esportazione dei paesi interessati nel caso in cui questo PRODOTTO, incluso il SOFTWARE, sia spedito, trasferito o esportato in un altro paese.
- (2) I titolari dei diritti del SOFTWARE mantengono a tutti gli effetti il titolo, il possesso e i diritti di proprietà intellettuale correlati al SOFTWARE. Se non diversamente indicato in questo documento, nessuna licenza o diritto, espresso o implicito, viene quindi fornito o assegnato dai titolari dei diritti del SOFTWARE all'utente in merito alla proprietà intellettuale dei titolari di diritti del SOFTWARE.
- (3) Il SOFTWARE può essere utilizzato esclusivamente con il PRODOTTO.
- (4) Non è consentito assegnare, concedere in sublicenza, commercializzare, distribuire o trasferire il SOFTWARE a terze parti senza previo consenso scritto dei titolari dei diritti del SOFTWARE.
- (5) Ciò nonostante, il SOFTWARE può essere trasferito solo nel caso in cui (a) si assegnano tutti i propri diritti sul PRODOTTO e tutti i diritti e gli obblighi previsti dalle condizioni della licenza al cessionario e (b) il cessionario accetta di essere vincolato a tutte queste condizioni.
- (6) Non è consentito decompilare, decodificare, disassemblare o in altro modo semplificare il codice del SOFTWARE in un formato umanamente leggibile.
- (7) Non è possibile modificare, adattare, tradurre, affittare, noleggiare o prestare il SOFTWARE o creare lavori derivati sulla base del SOFTWARE.
- (8) Non è consentito rimuovere o creare copie separate del SOFTWARE dal PRODOTTO.
- (9) La parte umanamente leggibile (codice sorgente) del SOFTWARE non è concessa in licenza all'utente.

Nonostante quanto indicato a punti da (1) a (9), il PRODOTTO include moduli software di terze parti che seguono le altre condizioni di licenza, pertanto tali moduli software sono soggetti alle altre condizioni di licenza.

Fare riferimento alla Versione piattaforma del PRODOTTO e alle altre condizioni di licenza di moduli software di terze parti descritte nell'Appendice del Manuale relativo alla Versione piattaforma corrispondente. Questo manuale è disponibile su <https://oip.manual.canon/>.

L'utilizzo del PRODOTTO comporta l'accettazione di tutte le condizioni di licenza applicabili. In caso di disaccordo con tali condizioni di licenza, contattare il tecnico di assistenza.

V\_190710



# Si desiderano maggiori informazioni?



È possibile consultare la Guida per l'utente

La Guida per l'utente descrive tutte le funzioni della macchina.

▼ Ricerca per "Pag. documento"

▲ Ricerca per "Ricerca"

Apertura della Guida per l'utente

Visualizzare il sito web del manuale online <https://oip.manual.canon/>

È possibile consultare la Guida per l'utente

Se noti un numero di ricerca riportato in un argomento di questa guida, stai leggendo...

La macchina non funziona

Prima controllare quanto segue

1 Controlla il pannello digitale e visualizzato un messaggio?

2 Controlla il livello di carta e il cassetto di carta?

3 Controlla il livello di toner e il cassetto di toner?

4 Controlla il cavo di rete e il cavo di alimentazione?

5 Controlla il cavo di rete e il cavo di alimentazione?

6 Controlla il cavo di rete e il cavo di alimentazione?

7 Controlla il cavo di rete e il cavo di alimentazione?

8 Controlla il cavo di rete e il cavo di alimentazione?

9 Controlla il cavo di rete e il cavo di alimentazione?

10 Controlla il cavo di rete e il cavo di alimentazione?

11 Controlla il cavo di rete e il cavo di alimentazione?

12 Controlla il cavo di rete e il cavo di alimentazione?

13 Controlla il cavo di rete e il cavo di alimentazione?

14 Controlla il cavo di rete e il cavo di alimentazione?

15 Controlla il cavo di rete e il cavo di alimentazione?

16 Controlla il cavo di rete e il cavo di alimentazione?

17 Controlla il cavo di rete e il cavo di alimentazione?

18 Controlla il cavo di rete e il cavo di alimentazione?

19 Controlla il cavo di rete e il cavo di alimentazione?

20 Controlla il cavo di rete e il cavo di alimentazione?

21 Controlla il cavo di rete e il cavo di alimentazione?

22 Controlla il cavo di rete e il cavo di alimentazione?

23 Controlla il cavo di rete e il cavo di alimentazione?

24 Controlla il cavo di rete e il cavo di alimentazione?

25 Controlla il cavo di rete e il cavo di alimentazione?

26 Controlla il cavo di rete e il cavo di alimentazione?

27 Controlla il cavo di rete e il cavo di alimentazione?

28 Controlla il cavo di rete e il cavo di alimentazione?

29 Controlla il cavo di rete e il cavo di alimentazione?

30 Controlla il cavo di rete e il cavo di alimentazione?

31 Controlla il cavo di rete e il cavo di alimentazione?

32 Controlla il cavo di rete e il cavo di alimentazione?

33 Controlla il cavo di rete e il cavo di alimentazione?

34 Controlla il cavo di rete e il cavo di alimentazione?

35 Controlla il cavo di rete e il cavo di alimentazione?

36 Controlla il cavo di rete e il cavo di alimentazione?

37 Controlla il cavo di rete e il cavo di alimentazione?

38 Controlla il cavo di rete e il cavo di alimentazione?

39 Controlla il cavo di rete e il cavo di alimentazione?

40 Controlla il cavo di rete e il cavo di alimentazione?

41 Controlla il cavo di rete e il cavo di alimentazione?

42 Controlla il cavo di rete e il cavo di alimentazione?

43 Controlla il cavo di rete e il cavo di alimentazione?

44 Controlla il cavo di rete e il cavo di alimentazione?

45 Controlla il cavo di rete e il cavo di alimentazione?

46 Controlla il cavo di rete e il cavo di alimentazione?

47 Controlla il cavo di rete e il cavo di alimentazione?

48 Controlla il cavo di rete e il cavo di alimentazione?

49 Controlla il cavo di rete e il cavo di alimentazione?

50 Controlla il cavo di rete e il cavo di alimentazione?

51 Controlla il cavo di rete e il cavo di alimentazione?

52 Controlla il cavo di rete e il cavo di alimentazione?

53 Controlla il cavo di rete e il cavo di alimentazione?

54 Controlla il cavo di rete e il cavo di alimentazione?

55 Controlla il cavo di rete e il cavo di alimentazione?

56 Controlla il cavo di rete e il cavo di alimentazione?

57 Controlla il cavo di rete e il cavo di alimentazione?

58 Controlla il cavo di rete e il cavo di alimentazione?

59 Controlla il cavo di rete e il cavo di alimentazione?

60 Controlla il cavo di rete e il cavo di alimentazione?

61 Controlla il cavo di rete e il cavo di alimentazione?

62 Controlla il cavo di rete e il cavo di alimentazione?

63 Controlla il cavo di rete e il cavo di alimentazione?

64 Controlla il cavo di rete e il cavo di alimentazione?

65 Controlla il cavo di rete e il cavo di alimentazione?

66 Controlla il cavo di rete e il cavo di alimentazione?

67 Controlla il cavo di rete e il cavo di alimentazione?

68 Controlla il cavo di rete e il cavo di alimentazione?

69 Controlla il cavo di rete e il cavo di alimentazione?

70 Controlla il cavo di rete e il cavo di alimentazione?

71 Controlla il cavo di rete e il cavo di alimentazione?

72 Controlla il cavo di rete e il cavo di alimentazione?

73 Controlla il cavo di rete e il cavo di alimentazione?

74 Controlla il cavo di rete e il cavo di alimentazione?

75 Controlla il cavo di rete e il cavo di alimentazione?

76 Controlla il cavo di rete e il cavo di alimentazione?

77 Controlla il cavo di rete e il cavo di alimentazione?

78 Controlla il cavo di rete e il cavo di alimentazione?

79 Controlla il cavo di rete e il cavo di alimentazione?

80 Controlla il cavo di rete e il cavo di alimentazione?

81 Controlla il cavo di rete e il cavo di alimentazione?

82 Controlla il cavo di rete e il cavo di alimentazione?

83 Controlla il cavo di rete e il cavo di alimentazione?

84 Controlla il cavo di rete e il cavo di alimentazione?

85 Controlla il cavo di rete e il cavo di alimentazione?

86 Controlla il cavo di rete e il cavo di alimentazione?

87 Controlla il cavo di rete e il cavo di alimentazione?

88 Controlla il cavo di rete e il cavo di alimentazione?

89 Controlla il cavo di rete e il cavo di alimentazione?

90 Controlla il cavo di rete e il cavo di alimentazione?

91 Controlla il cavo di rete e il cavo di alimentazione?

92 Controlla il cavo di rete e il cavo di alimentazione?

93 Controlla il cavo di rete e il cavo di alimentazione?

94 Controlla il cavo di rete e il cavo di alimentazione?

95 Controlla il cavo di rete e il cavo di alimentazione?

96 Controlla il cavo di rete e il cavo di alimentazione?

97 Controlla il cavo di rete e il cavo di alimentazione?

98 Controlla il cavo di rete e il cavo di alimentazione?

99 Controlla il cavo di rete e il cavo di alimentazione?

100 Controlla il cavo di rete e il cavo di alimentazione?

Impostazione dell'ambiente di rete

Guida per l'utente

ABCD-123

Cerca

Come utilizzare il numero di ricerca

P.185

Numero di ricerca (Esempio)

Con il numero di ricerca è possibile cercare all'interno della Guida per l'utente!

La pagina desiderata appare in un attimo!

Impostazione dell'ambiente di rete

IMPORTANTE

NOTA

Verifica prima della gestione

ABCD-123

1 voce(i)

Impostazione dell'ambiente di rete - Per collegare ...

1 Premere [OK].

2 Premere [Copia/Stampa] > [Stato lavoro].

3 Verificare lo stato.



# Guía de preguntas frecuentes

## imageRUNNER ADVANCE DX C7780i / C7770i / C7765i

Lea las "Instrucciones de seguridad importantes" antes de utilizar este producto. ⇒P.226

Al acabar de leer esta guía, guárdela en un lugar seguro para futuras consultas.

La información de este documento puede ser modificada sin previo aviso.



<https://oip.manual.canon/>

English

Français

Deutsch

Italiano

Español

¿Cuál es su pregunta?

# Contenido

## ¿Qué problema tiene?

### El equipo no funciona

➔ P.190

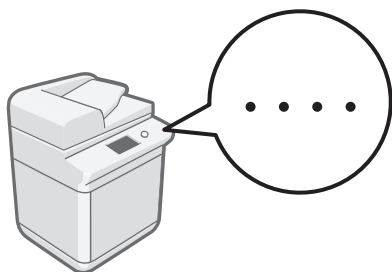

Verifique primero lo siguiente.....	190
El equipo no responde al ordenador.....	191
Aparece la pantalla de autenticación (pantalla de inicio de sesión) y no se puede avanzar más.....	191

### Si se produce un atasco de papel

➔ P.205

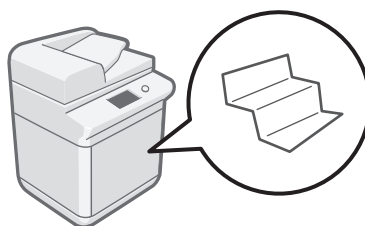

Se producen atascos de papel.....	205
Se producen atascos de papel con frecuencia.....	206

### Cómo cargar papel

➔ P.192

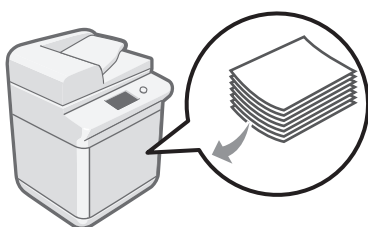

Carga de papel en el depósito de papel.....	192
Carga de papel en el casete.....	192
Si ha cargado un tipo de papel distinto del preestablecido.....	194
Carga de papel en la bandeja multiuso.....	195
Cuando cargue papel en la Unidad de Inserción opcional.....	196
Carga de papel con logotipos impresos.....	197
Carga de sobres.....	198
Carga de papel separador.....	201

### No se puede escanear/ enviar por fax correctamente

➔ P.211

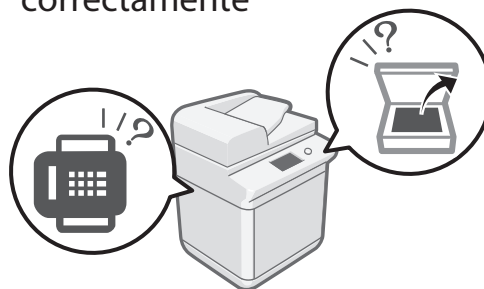

Si no puede enviar documentos a un servidor empleando [Leer y enviar].....	211
Detención del escaneado/envío por fax.....	211
No se pueden enviar por correo electrónico los documentos escaneados.....	212
Si no puede enviar/reenviar faxes.....	213
Si no puede recibir faxes.....	214



## Los resultados de impresión no son satisfactorios

➔ P.202

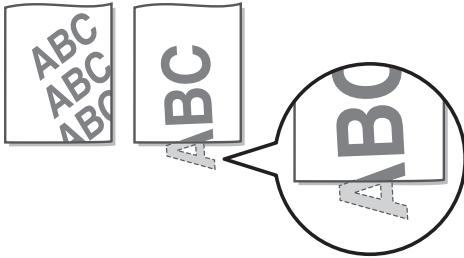

- Las imágenes están desplazadas/inclinadas... 202
- Aparecen irregularidades en las imágenes / Las imágenes están difuminadas... 202
- Aparecen rayas negras en las imágenes... 203
- Se produce transparencia... 204

## No se puede cargar papel o configurar las opciones de papel correctamente

➔ P.207

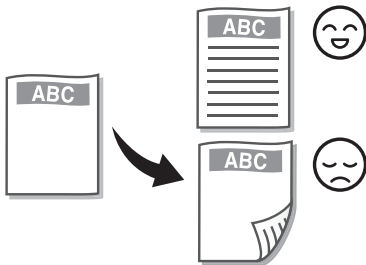

- El papel no se alimenta... 207
- Si aparece el mensaje "Cargue papel."... 208
- No se puede imprimir en la cara prevista del papel... 209
- No se puede imprimir con el tamaño previsto... 209
- En la impresión de doble cara, la dirección de impresión difiere entre el anverso y el reverso del papel... 210



Cancelación de trabajos de copia/ impresión P.215



Instalación del controlador de impresora P.216



Piezas de repuesto P.217



Aparece una pantalla de error P.219



Índice ilustrado P.222



Apéndice P.226



¿Quiere saber más? P.231

- Podrá consultar la Guía de usuario... 231
- Si ve un número de búsqueda... 231

# El equipo no funciona

## Verifique primero lo siguiente

Verifique primero lo siguiente

### Compruebe 1

¿Aparece algún mensaje en la pantalla táctil?

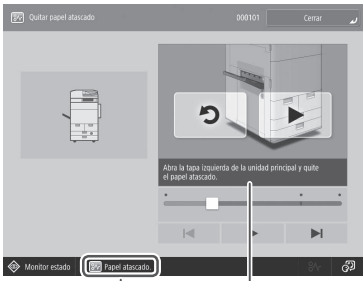

Mensaje simple

Mensaje

#### NOTA

Si aparece un mensaje de error → P.219

### Compruebe 2

¿Está activado el modo de reposo?

Pulse la pantalla táctil para cancelar el modo de reposo.

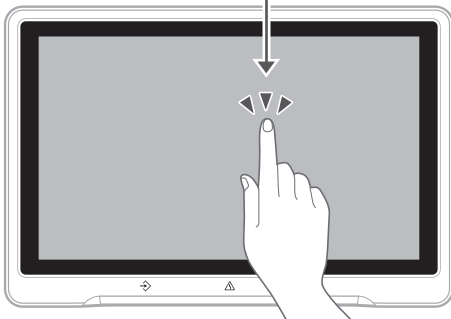

### Compruebe 3

¿Está apagado el indicador de alimentación principal?

Si el indicador de alimentación principal no se ilumina al encender la alimentación principal, compruebe el enchufe y el interruptor.

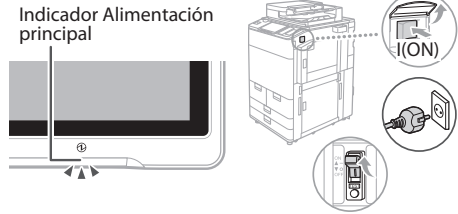

Inspección del disyuntor

→ Guía de usuario

4W17-0YL

Q Buscar



Cómo utilizar el número de búsqueda

→ P.231

### Compruebe 4

¿Está bien conectado el equipo al ordenador?

Revise la conexión de red.

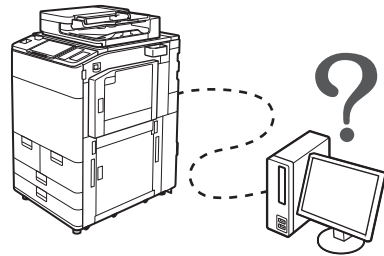

Configuración del entorno de red

→ Guía de usuario

OYRY-006

Q Buscar



Cómo utilizar el número de búsqueda

→ P.231

## El equipo no responde al ordenador

### Solución 1

#### Reinicie el equipo.

1. Pulse el interruptor de alimentación principal para apagar el equipo.

#### ATENCIÓN

Tenga en cuenta que si apaga el equipo, se eliminarán los datos que estén en espera de imprimirse.

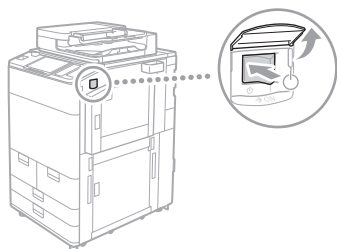

2. Compruebe que el indicador de alimentación principal se ha apagado.
3. Vuelva a pulsar el interruptor de alimentación.

### Solución 2

#### Vuelva a instalar el controlador de impresora.

#### NOTA

Para obtener más información ➔ P.216

### Solución 3

#### Vuelva a configurar la dirección IP.

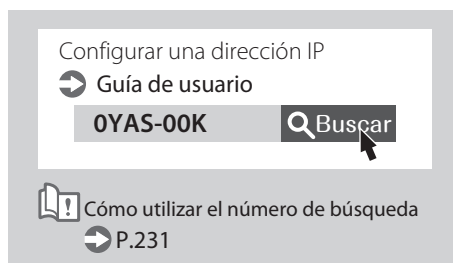

#### Aparece la pantalla de autenticación (pantalla de inicio de sesión) y no se puede avanzar más

### Solución

#### Inicie una sesión en el equipo con un ID de un usuario registrado.

Para seguir operando con el equipo tras aparecer la pantalla de autenticación (inicio de sesión), es necesario iniciar una sesión con un ID de usuario registrado.

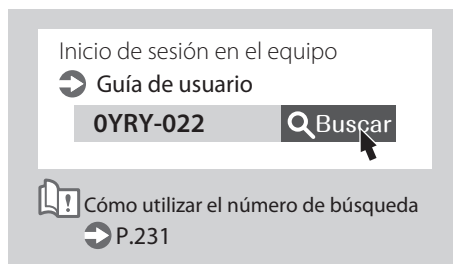

# Cómo cargar papel

## Carga de papel en el depósito de papel

### ATENCIÓN

Del tamaño A4, podrá cargar el tamaño de papel preestablecido en el depósito de papel.

### NOTA

Cuando cargue papel en el depósito de papel opcional.

➔ Guía de usuario

1

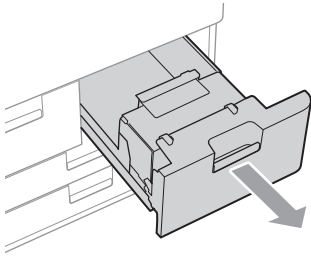

2

En primer lugar, airee perfectamente la pila de papel y cárguela.

Asegúrese de que no se supere esta línea.

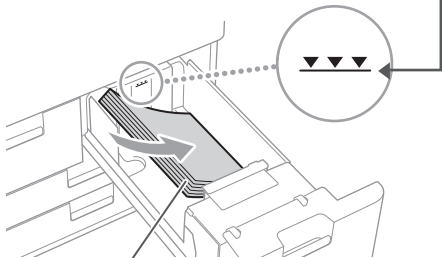

La cara de impresión hacia abajo

3

Coloque de nuevo el depósito de papel en su posición original.

### ATENCIÓN

Tenga cuidado de no pillarse los dedos entre el casete y el equipo.

## Carga de papel en el casete

1

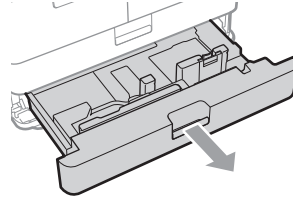

2

Apriete las pestañas azul claro y ajuste las posiciones de las guías deslizantes.

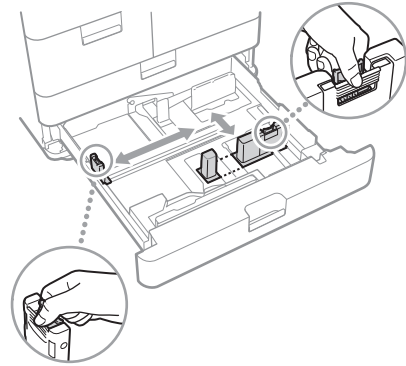

3

En primer lugar, airee perfectamente la pila de papel y cárguela.

Asegúrese de que no se supere esta línea.

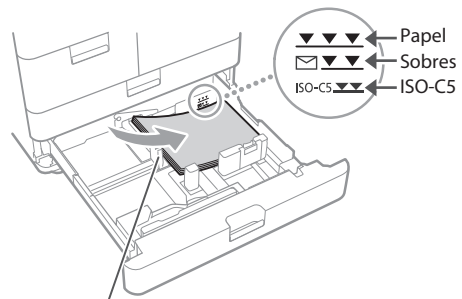

La cara de impresión hacia abajo

### Orientación del papel

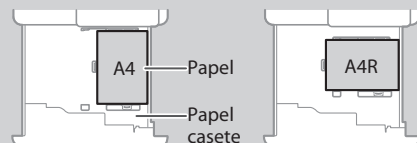



Consulte aquí el papel disponible.

Papel disponible

AVPP-TBM

🔍 Buscar



Cómo utilizar el número de búsqueda ➔ P.231

**4** Vuelva a colocar el casete en el equipo.

**ATENCIÓN**

Tenga cuidado de no pillarse los dedos entre el casete y el equipo.

**NOTA**

Cuando cambie el tamaño de papel, sustituya la etiqueta de tamaño de papel por otra según corresponda. ➔ P.222

Si ha cargado un tipo de papel distinto del preestablecido, recuerde cambiar el tipo de papel configurado. ➔ P.194

# Cómo cargar papel

## Si ha cargado un tipo de papel distinto del preestablecido

Si ha cargado un tipo de papel distinto del preestablecido

1

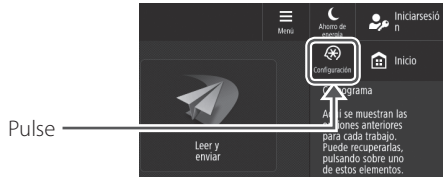

2

Pulse [Preferencias] ▶ [Opciones de papel] ▶ [Opciones de papel].

3

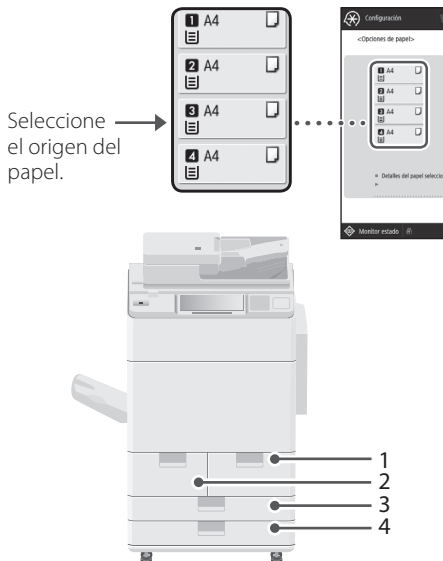

### NOTA

Los orígenes de papel que no sean 1 a 4 son opcionales.  
Para obtener más información ➔ **Guía de usuario**

4



### NOTA

Si el tamaño de papel mostrado fuera distinto al del papel cargado, ajuste las guías del papel.

2. Pulse [Establecer].

5

1. Seleccione el tipo de papel.

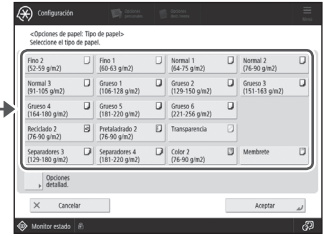

### ATENCIÓN

Asegúrese de seleccionar un tipo de papel que coincida con el peso de base del papel cargado.

2. Pulse [Aceptar].

6

Pulse [Aceptar].

### Si ha cargado papel de tamaño personalizado

Especifique el tamaño de papel manualmente.

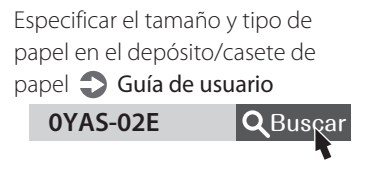

### Para cargar papel separador

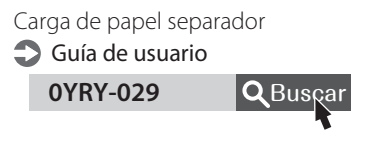

Se requiere el Accesorio de alimentación de separadores.



➔ **Cómo utilizar el número de búsqueda**  
➔ P.231

Consulte aquí el papel disponible.

Papel disponible **AVPP-TBM** **Q** Buscar

 Cómo utilizar el número de búsqueda  P.231

## Carga de papel en la bandeja multiuso

### ATENCIÓN

Cuando utilice papel tratado o papel que no se alimente bien, cargue las hojas de una en una.

1

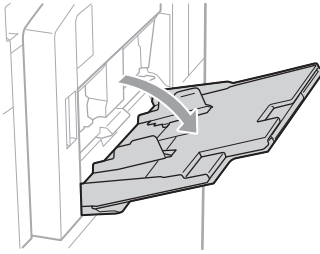

2

Ajuste la posición de las guías del papel.

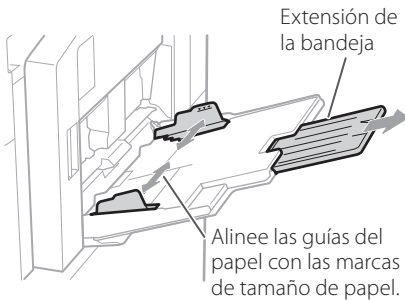

### NOTA

Extraiga la extensión de la bandeja cuando cargue papel de tamaño grande.

3

Airee perfectamente la pila de papel, alinee los bordes sobre una superficie plana y cárguela.

Asegúrese de que no se supere esta línea.

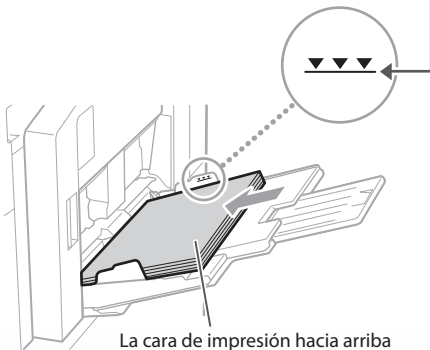

4

1. Compruebe el tamaño/ tipo del papel.

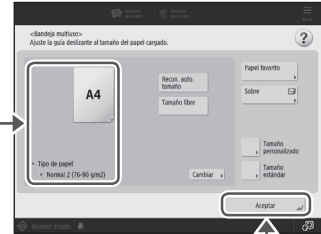

2. Pulse

Si el tamaño/tipo del papel no coincide con el papel que ha cargado

En la pantalla de este paso 4, cambie la configuración manualmente.

1

Pulse

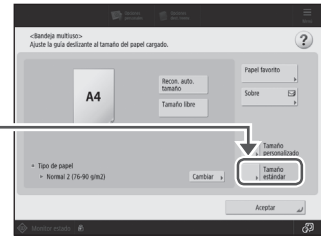

2

1. Seleccione el tamaño de papel.

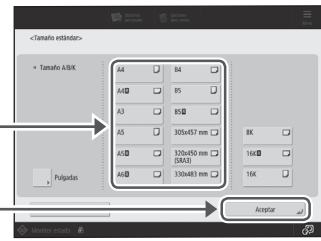

2. Pulse

3

Pulse [Cambiar] en [Tipo de papel].

4

1. Seleccione el tipo de papel.

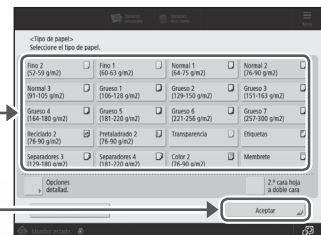

2. Pulse

# Cómo cargar papel

## Si ha cargado papel de tamaño personalizado

Especifique el tamaño de papel manualmente.

Especificar el tamaño y el tipo de papel en la bandeja multiuso

➔ Guía de usuario

OYAS-02F

🔍 Buscar

📖! Cómo utilizar el número de búsqueda

➔ P.231

## Impresión en el reverso de papel impreso

1. Cargue papel en la bandeja multiuso con la cara de impresión hacia arriba.
2. En la pantalla de selección [Tipo de papel], pulse [2.ª cara hoja a doble cara].

### ATENCIÓN

Para esta operación, solo se puede cargar papel en la bandeja multiuso.

### NOTA

Solo podrá utilizar papel que se haya imprimido con este equipo.

## Cuando cargue papel en la Unidad de Inserción opcional

Para ver los procedimientos de carga, consulte la Guía de usuario.

Unidad de Inserción/Plegadora K

➔ Guía de usuario

OOW1-0KW

🔍 Buscar



! Cómo utilizar el número de búsqueda

➔ P.231

Consulte aquí el papel disponible.

Papel disponible

AVPP-TBM

🔍 Buscar







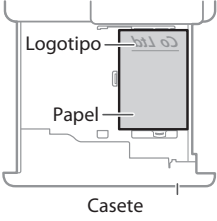
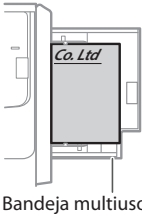

Cómo utilizar el número de búsqueda ➔ P.231

## Carga de papel con logotipos impresos

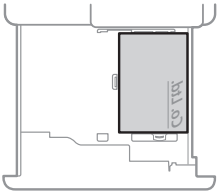
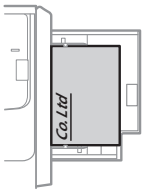
Consulte la tabla siguiente para cargar papel con logotipos impresos.

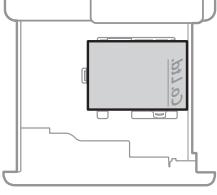
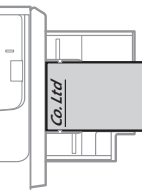
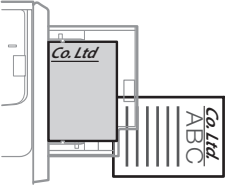
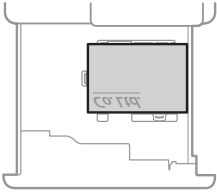
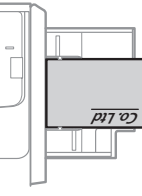
Ejemplo: Cuando imprima en papel de tamaño A4

Orientación		Resultado de impresión
Depósito de papel/Casete * Se utiliza como ejemplo el casete.	Bandeja multiuso	
		
		
 <p>* No se puede cargar en el depósito de papel.</p>		
 <p>* No se puede cargar en el depósito de papel.</p>		

### NOTA

Cuando copie en papel con logotipos impresos ➔ [Guía de usuario](#)

### NOTA

Operaciones básicas de carga de papel

- Para Depósito de papel/Casete ➔ [P.192](#)
- Para la bandeja multiuso ➔ [P.195](#)
- Para orígenes de papel opcionales ➔ [Guía de usuario](#)

# Cómo cargar papel

## Carga de sobres

### ATENCIÓN

- Podrá cargar sobres en un casete, en la bandeja multiuso o en el Depósito POD Sencillo opcional.
- No utilice sobres que lleven pegamento en la solapa, ya que el pegamento podría derretirse con el calor y la presión de la unidad de fijación.
- No imprima en el reverso de los sobres (el lado del pegamento).
- En el casete, cargue los sobres con el anverso hacia abajo, y en la bandeja multiuso, cárguelos con el anverso hacia arriba. Para ver la orientación en que se deben cargar, consulte la tabla siguiente.

Carga de sobres

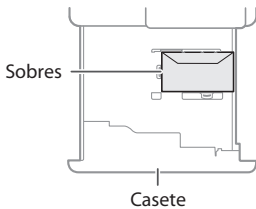
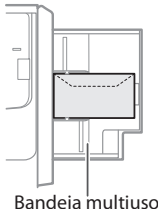
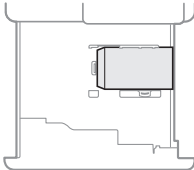
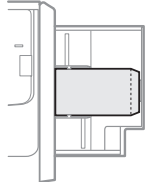
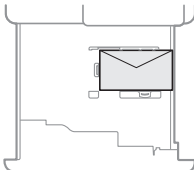
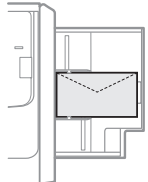
	Casete	Bandeja multiuso
Yougatanaga 3 ISO-C5	 <p>Sobres</p> <p>Casete</p>	 <p>Bandeja multiuso</p>
Nagagata 3 Kakugata 2		
Monarch COM10 No.10 DL		

### Preparativos para cargar los sobres

- 1** Coja un taco de unos cinco sobres, airéelo para eliminar las dobleces y aplánelo bien.

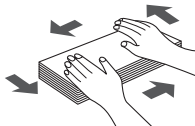
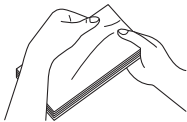

Presione los cuatro  
bordes del taco.

- 2** Para evitar que el borde de cierre de la solapa se levante, presione las cuatro esquinas del sobre y expulse el aire que contenga.

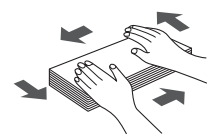
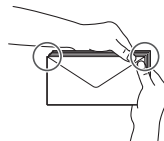

Consulte aquí el papel disponible.

Papel disponible **AVPP-TBM** **Q** **Buscar**

Cómo utilizar el número de búsqueda ➔ P.231

## Cuando cargue sobres en la bandeja multiuso

- 1 Compruebe la orientación del taco de sobres y cárguelo en la bandeja multiuso.

### NOTA

Operaciones básicas de manejo de la bandeja multiuso ➔ P.195

2

Pulse

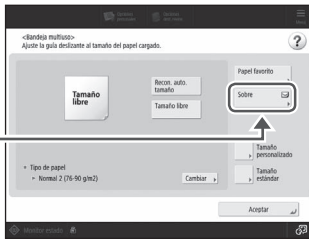

3

Seleccione la orientación y el tipo de sobres.

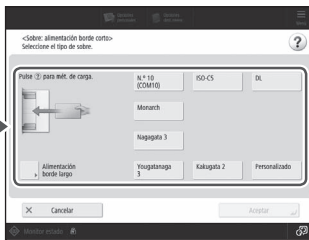

4

Pulse [Aceptar].

### Carga de sobres de tamaño personalizado

Podrá cargar sobres de tamaño no estándar.

Especificar el tamaño y el tipo de papel en la bandeja multiuso ➔  
Guía de usuario

**OYAS-02F** **Q** **Buscar**

Cómo utilizar el número de búsqueda  
➔ P.231

## Al cargar sobres en el casete

- 1 Acople el Alimentador de sobres en el casete.

### ATENCIÓN

Cuando cargue Nagagata 3, Kakugata 2, ISO-C5 o sobres de tamaño no estándar, no es necesario que instale el Alimentador de sobres. Continúe con el paso 3.

1. Saque el Alimentador de sobres que está guardado en el casete.

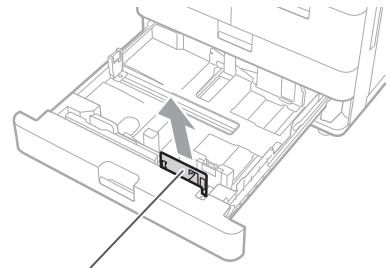

Alimentador de sobres

2. Instale el Alimentador de sobres.

Instálelo alineándolo con el orificio.

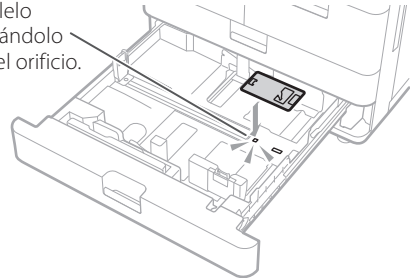

3. Ajuste la posición de las guías del papel.

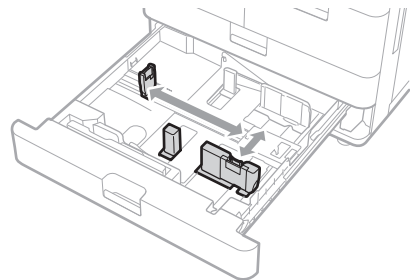

# Cómo cargar papel

2 Cargue los sobres.

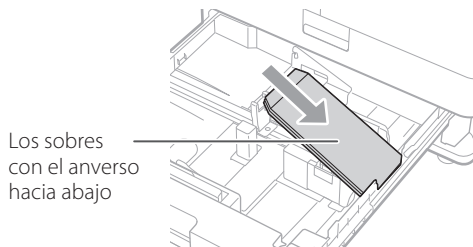

3 Introduzca el casete en el equipo.



5 Pulse [Preferencias] ► [Opciones de papel] ► [Opciones de papel].





Consulte aquí el papel disponible.

Papel disponible **AVPP-TBM** **Q** Buscar

 Cómo utilizar el número de búsqueda ➔ P.231

## Carga de papel separador

### ATENCIÓN

No se puede cargar papel separador en el depósito de papel ni en el depósito de papel opcional.

### NOTA

Cuando cargue papel en la bandeja multiuso.

➔ **Guía de usuario**

Cuando cargue papel en el Depósito POD Sencillo.

➔ **Guía de usuario**

Cuando cargue papel en el depósito de papel multibandeja. ➔ **Guía de usuario**

Cuando cargue papel en la Unidad de Inserción.

➔ **Guía de usuario**

1

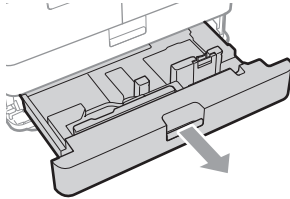

2

Mueva la guía deslizante completamente a la izquierda.

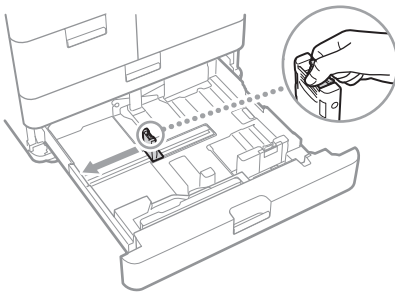

3

Coloque el Accesorio de alimentación de separadores en posición.

1. Saque el Accesorio de alimentación de separadores.
2. Coloque el kit que ha extraído en la posición para el tamaño de papel A4.
3. Gire el mando para fijar el kit.

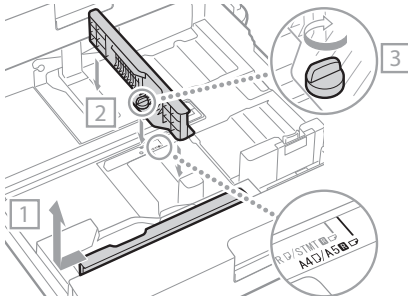

4

Cargue el papel separador.

Asegúrese de que no se supere esta línea.

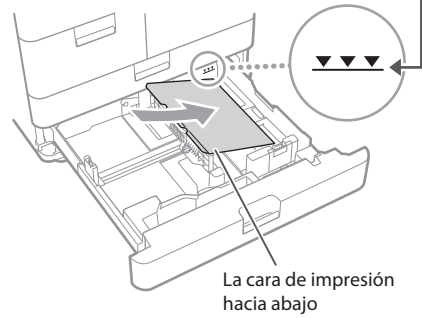

5

Ajuste la guía deslizante al papel separador.

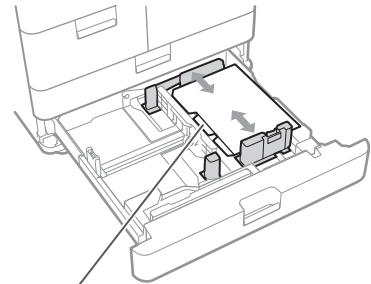

Asegúrese de que el separador de índice esté a la izquierda.

6

Vuelva a colocar el casete en el equipo.

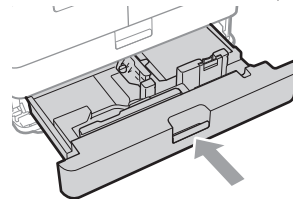

### ATENCIÓN

Tenga cuidado de no pillarse los dedos entre el casete y el equipo.

Si ha cargado un tipo de papel distinto del preestablecido, recuerde cambiar el tipo de papel configurado. ➔ P.194

# Los resultados de impresión no son satisfactorios



Las imágenes están desplazadas/inclinadas

## Solución

Ajuste las guías del papel.

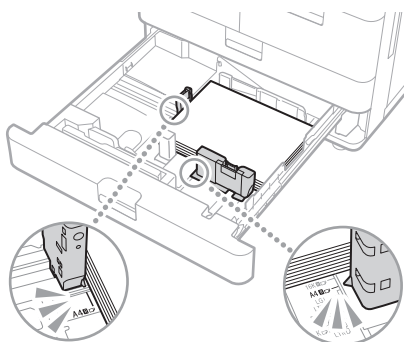

Ajuste la guía exactamente.

### Bandeja multiuso

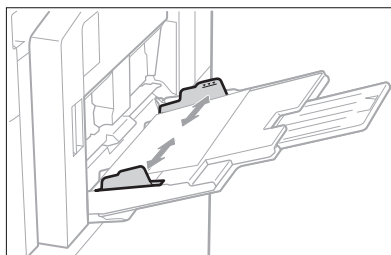

Aparecen irregularidades en las imágenes / Las imágenes están difuminadas

## Solución 1

El papel podría haber absorbido humedad. Sustitúyalo por papel que no haya absorbido humedad.

## Solución 2

Lleve a cabo un ajuste de la gradación.

1. Pulse



2. Pulse [Ajuste/Mantenimiento] ► [Ajustar calidad de imagen] ► [Ajuste auto de gradación].

Siga las instrucciones de la pantalla para realizar el ajuste de la gradación.

Para obtener más información, consulte la Guía de usuario.

Ajustar la gradación

► Guía de usuario

OYRY-OHL

Q Buscar



Cómo utilizar el número de búsqueda

► P.231



## Aparecen rayas negras en las imágenes

### Solución

#### ¿El área de lectura de alimentación de documentos está sucia?

1. Apague el equipo y desconecte el enchufe de la toma de corriente de CA.
2. Abra el alimentador y limpie el área de lectura de alimentación de documentos inferior (a) y la placa blanca del alimentador (b) utilizando la hoja de limpieza del cristal suministrada.

#### NOTA

No utilice limpiacristales o una solución con alcohol, etc. ya que estos podrían eliminar el revestimiento resistente contra las manchas.

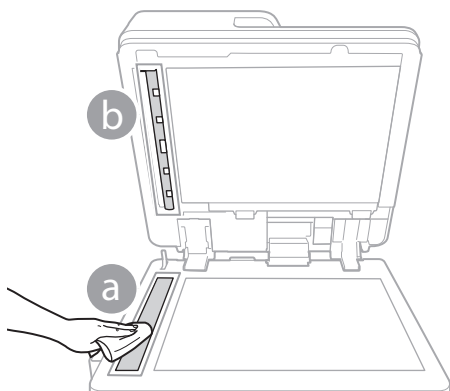

3. Abra la tapa.

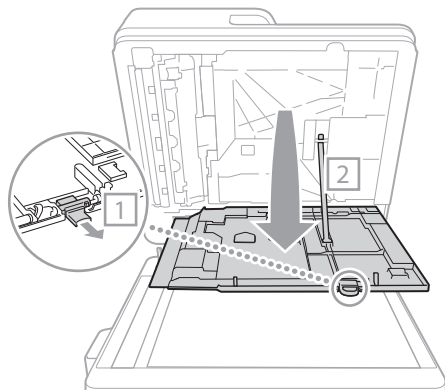

4. Abra la tapa interior.

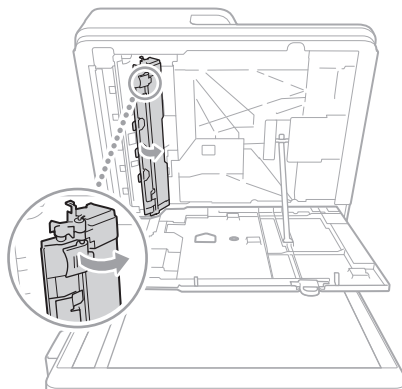

5. Limpie el área de lectura de originales y la placa blanca del alimentador.

Pase un paño por el área de cristal estrecha y alargada y por la placa blanca.

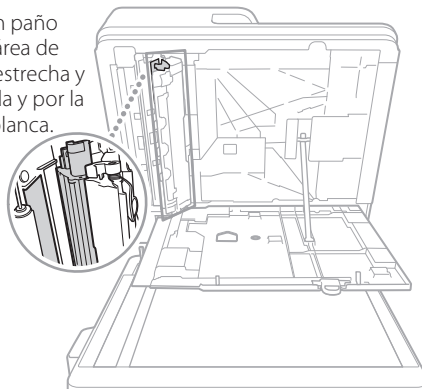

6. Cierre la tapa y la tapa interior
7. Cierre el alimentador.
8. Conecte el enchufe a la toma de corriente y encienda el equipo.

#### NOTA

Si siguieran apareciendo rayas negras después de limpiar la suciedad, realice el procedimiento siguiente para ejecutar [Limpiar alimentador]. Para obtener más información Guía de usuario

# Los resultados de impresión no son satisfactorios



## Se produce transparencia

Se produce transparencia

### Solución 1

#### Configure el tipo de original apropiadamente.

Si se observara que el tóner se transparenta en el reverso en el resultado de copia, la configuración del tipo de original podría mejorar el problema y proporcionar una copia limpia.

1. Pulse [Copia (Evitar transparencia)] en la pantalla Inicio.



2. Pulse [Sí].

### Solución 2

#### Establezca una densidad de fondo inferior.

Si se observara que el tóner se transparenta en el reverso del original, la configuración de una densidad de fondo inferior podría mejorar el problema y proporcionar una copia limpia.

1. Pulse

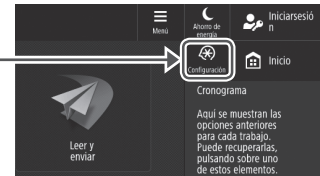

2. Seleccione la función.
3. Pulse [Opciones].

#### Ejemplo: Fax



4. Pulse

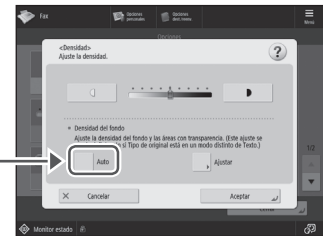

5. Pulse

#### **NOTA**

Para efectuar un ajuste manual, pulse [Ajustar] y ajuste la densidad de fondo con [-] y [+] ► pulse [Aceptar].

6. Pulse [Aceptar].

# Si se produce un atasco de papel

## Se producen atascos de papel

Si se produce un atasco de papel, aparecerá una pantalla como la siguiente en la pantalla táctil.

Siga las instrucciones de la pantalla para retirar el papel atascado.



Utilice estos botones y la barra para controlar el vídeo.

### NOTA

La pantalla desaparecerá cuando se retire todo el papel atascado y se cierren correctamente todas las tapas y los casetes del equipo.

#### Si no entiende el remedio consultando la pantalla

Consulte la Guía de usuario para confirmar los detalles de la solución.

Eliminar atascos de papel

➔ Guía de usuario

OYRY-OJX

🔍 Buscar

📖 Cómo utilizar el número de búsqueda

➔ P.231

# Si se produce un atasco de papel

## Se producen atascos de papel con frecuencia

Se producen atascos de papel con frecuencia

### Solución 1

Ajuste las guías del papel.

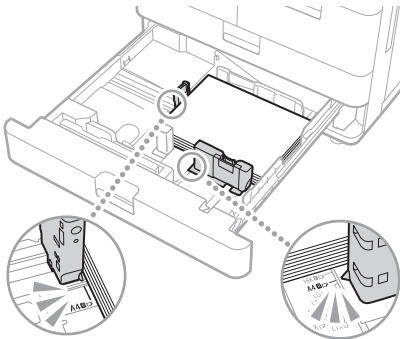

Ajuste la guía exactamente.

#### Bandeja multiuso

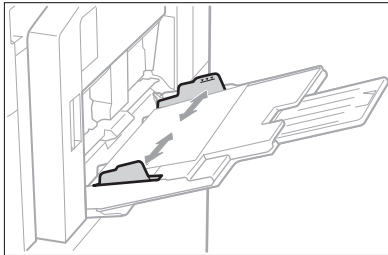

### Solución 2

Compruebe si el papel está doblado.

Ejemplo: Depósito de papel

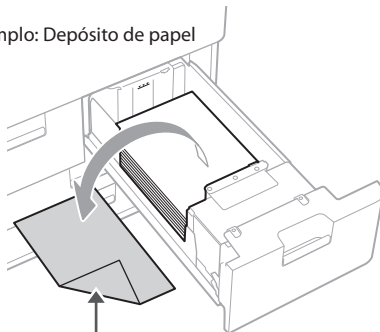

Desdoble o extraiga el papel doblado.

### Solución 3

Compruebe la configuración del tipo de papel.

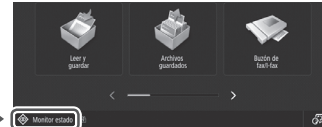

1. Pulse

2. Pulse

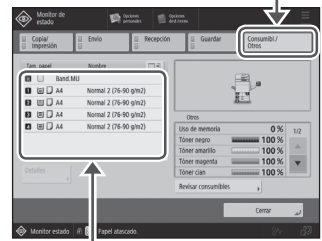

3. Si el tipo de papel configurado no coincide con el papel cargado, cambie la configuración.

- Para depósito de papel/casete ➔ P.192
- Para la bandeja multiuso ➔ P.195
- Para orígenes de papel opcionales ➔ Guía de usuario

#### NOTA

Si carga papel grueso o papel tratado en la bandeja multiuso, la dirección del grano del papel podría causar un atasco de papel. En este caso, tal vez pueda solucionar el problema cambiando la orientación del papel (vertical u horizontal).

### Solución 4

Retire los trozos de papel.

Si intenta retirar el papel atascado a la fuerza, el papel podría romperse y algún trozo podría quedarse en la unidad principal o en los dispositivos opcionales. Si el papel se rasgara, compruebe que no existan trozos de papel en el interior y procure retirar todos trozos (no intente extraer el papel atascado a la fuerza).

# No se puede cargar papel o configurar las opciones de papel correctamente



## El papel no se alimenta

### Solución 1

Abra el origen de papel para comprobar si el papel se ha cargado correctamente.

- Ajuste las guías del papel

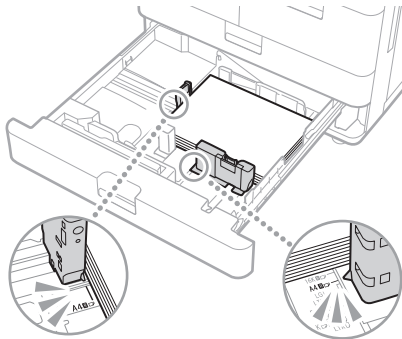

Ajuste la guía exactamente.

#### Bandeja multiuso

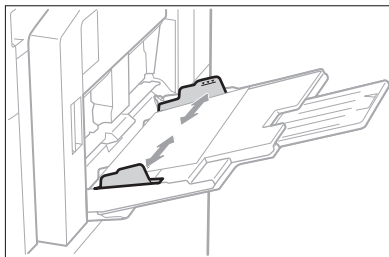

- Compruebe si el papel está pegado.  
En primer lugar, airee perfectamente la pila de papel y cárguela.
- Compruebe si se ha cargado el papel adecuado en el origen de papel.  
Consulte aquí el papel disponible.

Papel disponible ➔ Guía de usuario

AVPP-TBM

Buscar

📖 Cómo utilizar el número de búsqueda  
➔ P.231

- Retire la cantidad sobrante de papel.  
Asegúrese de que la pila de papel no exceda la línea de límite de carga (▼).
- Cargue papel del mismo tamaño y del mismo tipo en el mismo origen de papel.  
No podrá cargar papel de distintos tamaños o distintos tipos en un origen de papel.

### Solución 2

Compruebe la configuración del tipo de papel.

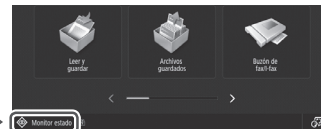

1. Pulse

2. Pulse

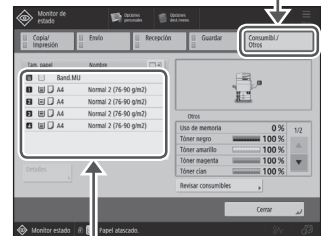

3. Si el tipo de papel configurado no coincide con el papel cargado, cambie la configuración.
  - Para el cassette ➔ P.192
  - Para la bandeja multiuso ➔ P.195
  - Para orígenes de papel opcionales ➔ Guía de usuario



## Si aparece el mensaje "Cargue papel."

### Solución 1

Reponga el papel.

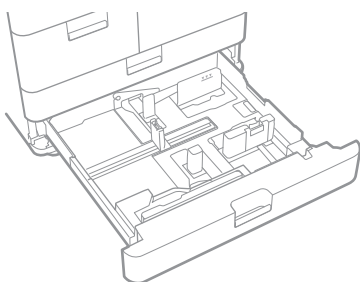

Si el origen de papel está vacío, reponga el papel.

### Solución 2

Ajuste las guías del papel.

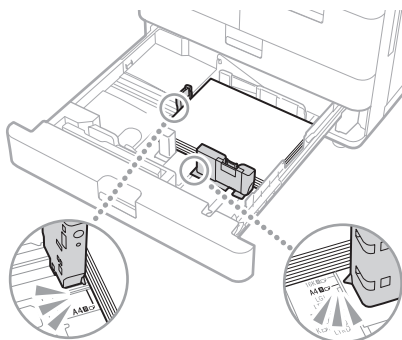

Ajuste la guía exactamente.

Bandeja multiuso

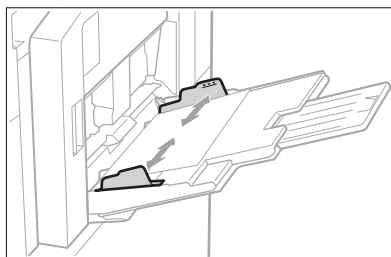

### Solución 3

Compruebe la configuración del tipo de papel.

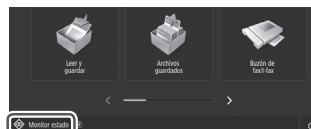

1. Pulse

2. Pulse

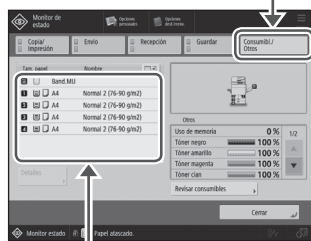

3. Si el tipo de papel configurado no coincide con el papel cargado, cambie la configuración.

- Para el cassette ➔ P.192
- Para la bandeja multiuso ➔ P.195
- Para orígenes de papel opcionales ➔ Guía de usuario

### Solución 4

Asegúrese de que el tamaño del original y el tamaño del papel de impresión son correctos.

1. Compruebe el tamaño del original y los posibles tamaños de impresión en la pantalla [Preferencias de impresión] del controlador de impresora.

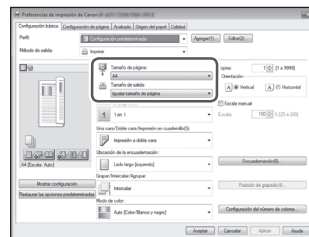

2. Cargue papel del mismo tamaño que la configuración de tamaño del original.

#### **NOTA**

Para imprimir en papel de un tamaño distinto al del original, especifique manualmente el tamaño del papel con el que desea imprimir [Tamaño de salida].



# No se puede cargar papel o configurar las opciones de papel correctamente



No se puede imprimir en la cara prevista del papel

## Solución

Cargue papel en la orientación correcta y con la cara correcta hacia arriba/abajo.

1. Compruebe que el papel se ha cargado con la orientación y la cara de impresión correctas.

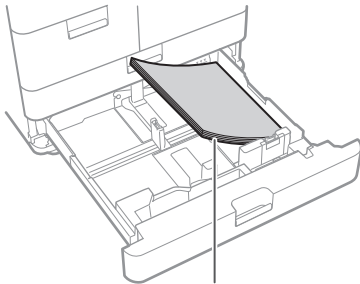

La cara de impresión hacia abajo

### Bandeja multiuso

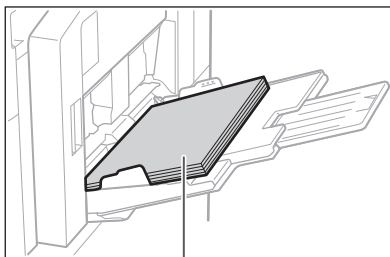

La cara de impresión hacia arriba

### NOTA

Para orígenes de papel opcionales → [Guía de usuario](#)

2. Si el resultado de la comprobación indica que el papel no está bien cargado, vuelva a cargarlo correctamente.



No se puede imprimir con el tamaño previsto

## Solución

Asegúrese de que el tamaño del papel configurado coincide con el tamaño del papel cargado.

1. Sustituya el papel cargado por papel del tamaño que desee imprimir.

### NOTA

Si desea imprimir en el papel cargado, omita este paso 1.

2. Cambie la configuración del controlador de impresora de [Tamaño de salida] para que coincida con el papel en el que desee imprimir.

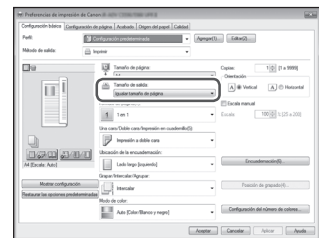



## En la impresión de doble cara, la dirección de impresión difiere entre el anverso y el reverso del papel

### Solución

#### Configure las opciones de impresión a doble cara.

1. En la pantalla de configuración de impresión de la aplicación, seleccione la dirección de impresión.
2. En la pantalla [Preferencias de impresión] del controlador, establezca [Orientación] en la dirección seleccionada en el paso 1.
3. Mientras ve la imagen de vista preliminar, configure las siguientes opciones en este orden: [Formato de página] ► [Orden de páginas]\* ► [Una cara/Doble cara/Impresión en cuadernillo] ► [Ubicación de la encuadernación].

#### NOTA

\*: [Orden de páginas] solo aparece cuando se establece [Formato de página] en [2 en 1] o en otra opción para imprimir varias páginas en una.

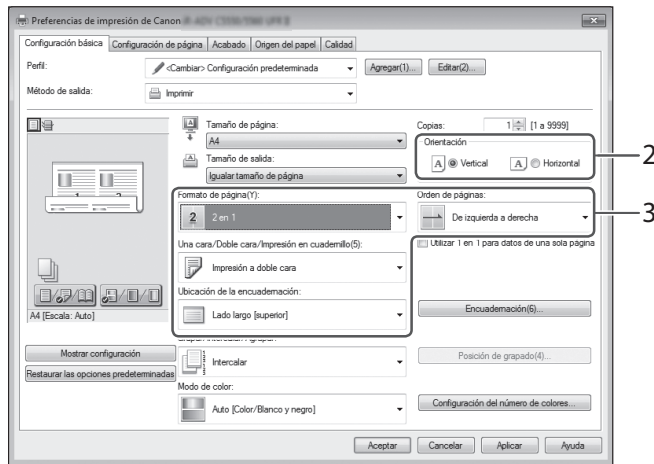

		Orientación	
		Vertical	Apaisada
Ubicación de la encuadernación	Borde corto		
	Borde largo		

# No se puede escanear/enviar por fax correctamente

Si no puede enviar documentos a un servidor empleando [Leer y enviar]

## Solución

### Consulte la información del servidor.

Si ha realizado alguna actualización, incluida la contraseña de inicio de sesión para el servidor (ordenador), cambie la información registrada en la libreta de direcciones/botones de acceso directo.



1. Pulse

2. Pulse [Opciones dest./reenv.] ► [Guardar destinos].

#### Ejemplo: Libreta de direcciones

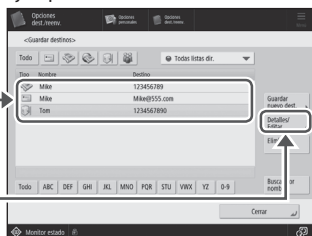

3. Seleccione el destino.

4. Pulse



5. Cambie la información registrada.

6. Pulse

### NOTA

Para comprobar la conexión tras cambiar la información registrada, pulse [Compruebe conexión].

### NOTA

Para obtener más información ► P.212 "Para cambiar la información registrada"

## Detención del escaneado/envío por fax

### Para detener la alimentación de papel

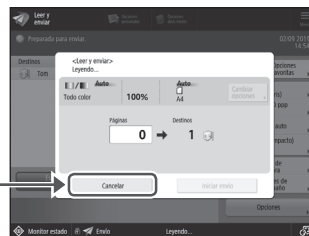

1. Pulse

2. Pulse [S].

### NOTA

También podrá detener la alimentación de papel pulsando **Detener**.

### Para cancelar el envío de datos escaneados

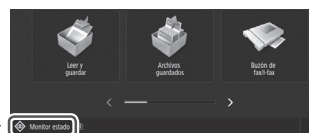

1. Pulse

2. Pulse

3. Seleccione el documento que desea cancelar.

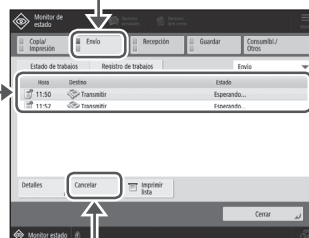

4. Pulse

5. Pulse [S].

### NOTA

- Si pulsa **Detener** en la pantalla Inicio mientras se procesa un trabajo de envío/fax y aparece la pantalla [Fax] o [Leer y enviar], aparecerá una pantalla emergente que cancelará directamente el trabajo en curso.
- Si pulsa **Detener** en la pantalla Inicio, el trabajo de envío/impresión en curso se pausará y aparecerá [Trabajos de envío] o [Trabajos de impresión].

## No se pueden enviar por correo electrónico los documentos escaneados

### Solución 1

#### Compruebe la información del destino.

Si se ha realizado alguna actualización, cambie la información registrada en la libreta de direcciones/botones de acceso directo.

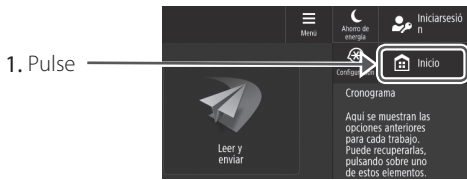

2. Pulse [Opciones dest./reenv.] ▶ [Guardar destinos].

Ejemplo: Libreta de direcciones

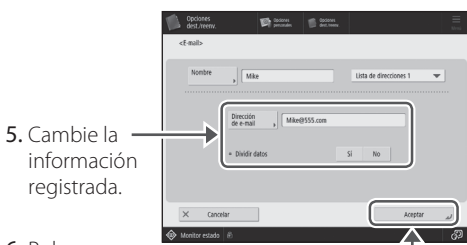
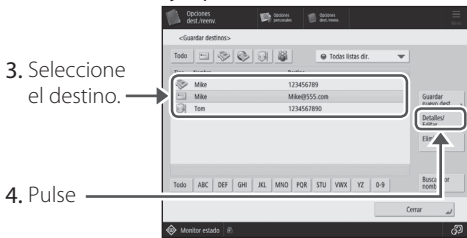

#### NOTA

Para obtener más información → "Para cambiar la información registrada" a la derecha

### Solución 2

Si no es posible enviar documentos por correo electrónico, establezca las opciones de comunicación correctas para el servidor SMTP/DNS. Para ver los procedimientos de configuración, consulte la Guía de usuario.

Para especificar el número de puerto para TX SMTP/RX POP

1. Pulse Configuración.
2. Pulse [Opciones de funciones] ▶ [Envío] ▶ [Opciones de e-mail/I-fax] ▶ [Especifique número de puerto para TX SMTP/RX POP].
3. Especifique el número de puerto.
4. Pulse [Aceptar].

Configurar la comunicación de correo electrónico/I-Fax → **Guía de usuario**

**OYAS-017**

Configurar opciones de DNS

→ **Guía de usuario**

**OYRY-00X**

Cómo utilizar el número de búsqueda  
→ P.231

Para cambiar la información registrada

Si hubiera información registrada en la libreta de direcciones/botones de acceso directo, podrá editarla y volver a registrarla.

Editar los destinos registrados en la libreta de direcciones

→ **Guía de usuario**

**OYAS-038**

Editar los destinos registrados en botones de acceso directo

→ **Guía de usuario**

**OYAS-03A**

Cómo utilizar el número de búsqueda  
→ P.231

# No se puede escanear/enviar por fax correctamente

## Si no puede enviar/reenviar faxes

### Si no puede enviarse ningún fax

Compruebe que la línea telefónica no esté conectada a una ubicación incorrecta.

1. Llame al número de fax de destino desde este equipo.

### Si no se oye ningún pitido (tono de marcación)

El cable modular (la línea telefónica para fax) no está conectado o está conectado al conector incorrecto. Compruebe el cable modular y conéctelo al conector adecuado.

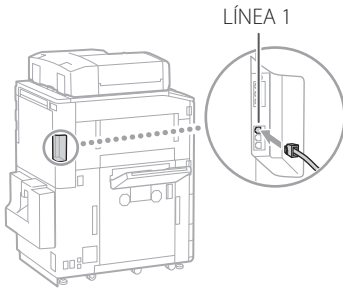

Si oye indicaciones de audio o si el equipo no puede conectarse al número de fax de destino (no se oye ningún tono de marcación de fax)

Es posible que haya algún problema con el destino o la compañía telefónica. Póngase en contacto con el destino.

### Si no puede reenviar faxes

Compruebe la información del destino de reenvío registrada en la libreta de direcciones/botones de acceso directo. Si la información es incorrecta, corríjala.



2. Pulse [Opciones dest./reenv.] ► [Guardar destinos].

### Ejemplo: Libreta de direcciones

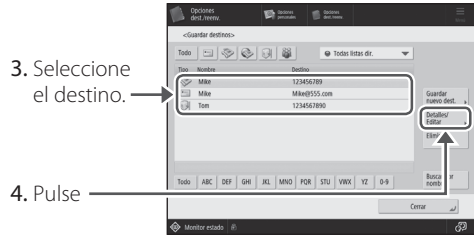

4. Pulse



5. Cambie la información registrada.

6. Pulse

### NOTA

Para obtener más información P.212 "Para cambiar la información registrada"

## Si utiliza una línea de fibra óptica o de telefonía a través de IP

Podrían producirse errores de comunicación en función de la calidad de la línea.  
Para obtener más información, póngase en contacto con su compañía telefónica.

### Reduzca la velocidad de transmisión del fax.

Reducir la velocidad de transmisión de fax podría ayudar a disminuir los errores de comunicación.



1. Pulse [Configuración]
2. Pulse [Opciones de funciones] ► [Envío] ► [Opciones de fax].

3. Pulse [Velocidad inicial de TX].

4. Seleccione una velocidad inferior a la actual.

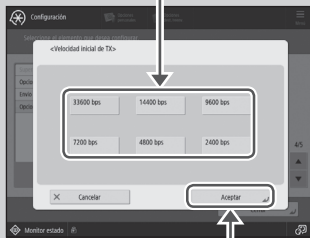

5. Pulse [Atrás]

### NOTA

También puede establecer la velocidad de transmisión para cada destino desde las preferencias de la libreta de direcciones o desde los botones de acceso rápido.

Para obtener más información

➔ Guía de usuario

## Si no puede recibir faxes

### Solución 1

Elimine los documentos innecesarios de la memoria para aumentar el espacio libre.



2. Pulse [Buzón de fax/I-fax] ► [Buzón RX en memoria] ► [Buzón RX en memoria].

3. Seleccione los documentos innecesarios.

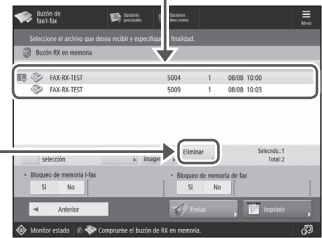

4. Pulse [Eliminar]

5. Pulse [S].

### Solución 2

Encuentre la solución usando de referencia el número que sigue al símbolo "#".

Si fallara la recepción o la transmisión de un fax, aparecerá un número (código de error) precedido de "#" en la pantalla táctil o en un informe de gestión de comunicaciones. El código de error le servirá para encontrar la solución.

Soluciones para los códigos de error

➔ Guía de usuario

OYRY-OJW

🔍 Buscar



Cómo utilizar el número de búsqueda

➔ P.231

# Cancelación de trabajos de copia/impresión

## Cancelación de un trabajo de copia

Para detener la alimentación de papel

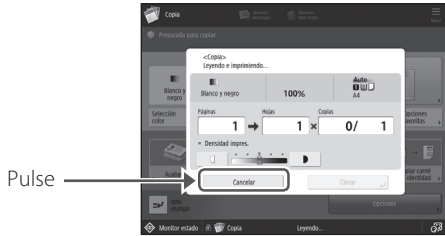

### NOTA

También podrá detener la alimentación de papel pulsando  Detener

Para cancelar un trabajo de copia a la espera de realizarse

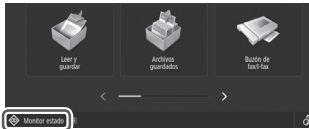

2. Seleccione [Copia] en la lista desplegable.



3. Seleccione el trabajo de copia que desee cancelar.

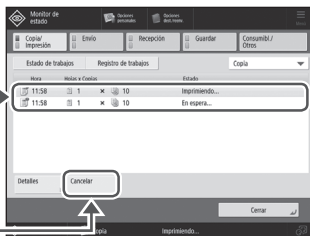

4. Pulse

5. Pulse [S].

## Cancelación de un trabajo de impresión

Para el SO Windows

1. En la pantalla del ordenador, haga doble clic en el icono de la impresora.

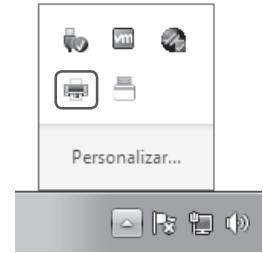

2. Seleccione el archivo que desee cancelar.

3. Haga clic

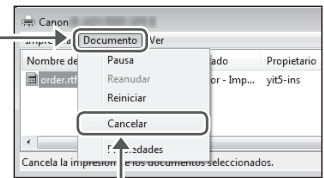

4. Seleccione [Cancelar].

5. Haga clic en [S].

Para Mac OS

1. En la pantalla del ordenador, haga clic en el icono de la impresora en el Dock.



2. Seleccione el archivo que desee cancelar.

3. Haga clic en [Eliminar].

# Instalación del controlador de impresora

## Instalación del controlador de impresora

### Utilizando el CD-ROM/DVD-ROM de software de usuario

Si utiliza el CD-ROM/DVD-ROM de software de usuario suministrado con el equipo, podrá instalar fácilmente el controlador de impresora en su ordenador.

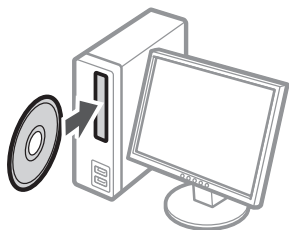

#### **NOTA**

Para obtener información sobre la instalación del controlador de impresora, consulte la Guía de instalación del controlador. Dicha Guía puede descargarse o consultarse en el sitio web de Canon (<https://global.canon/>).

### Descargando del sitio web de Canon

Podrá descargar el controlador de impresora más reciente del sitio web de Canon (<https://global.canon/>).

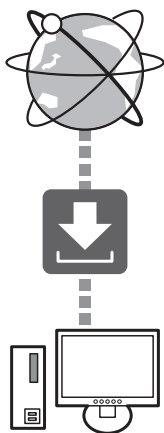

#### **NOTA**

Para obtener información sobre la instalación del controlador de impresora, consulte la Guía de instalación del controlador. Dicha guía puede descargarse de la misma página del sitio web de Canon que el controlador de impresora, o bien consultarse allí.

### Información más reciente de asistencia del SO

Consulte el sitio web de Canon (<https://global.canon/>).

### Si ya hay un controlador de impresora para este equipo instalado en su ordenador

En función de su entorno de sistema, podría ser preciso desinstalar el controlador anterior e instalar el nuevo. Para el proceso de desinstalación, consulte la Guía de instalación del controlador.



# Piezas de repuesto

## Sustitución de consumibles consultando un vídeo

Si se acercara el momento de sustituir un consumible utilizado en el equipo, aparecerá una pantalla avisándole del cambio en la pantalla táctil. Sustituya el consumible en cuestión consultando la pantalla.

1

Ejemplo: Cartucho de tóner



Pulse

### NOTA

En función del estado del consumible, podría aparecer primero una pantalla como la que se muestra en el paso 2.

2

Prepare el consumible.

Consulte el número de artículo.\*



\* Se trata de un número de artículo que identifica un consumible original de Canon. Para conseguir una alta calidad de impresión, se recomienda utilizar consumibles originales de Canon.

### NOTA

Lista de consumibles ➔ P.218

Para consultar el número de artículo de un consumible en la pantalla operativa normal

1. Pulse Monitor estado
2. Verifique [Consumibl./Otros] ▶ [Revisar consumibles] en la pantalla táctil.

3

Sustituya el consumible consultando la pantalla.

Vídeo (mostrando el procedimiento de sustitución)

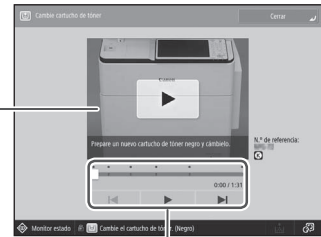

Utilice estos botones y la barra para controlar el vídeo.

### NOTA

La pantalla y los mensajes podrían variar en función del consumible.

## Lista de consumibles

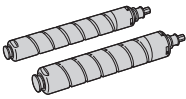
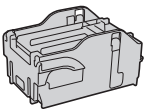
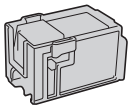
Tipo	Número de elemento	Procedimiento de sustitución Si las indicaciones de vídeo no le ayudaran a entender el procedimiento de sustitución, consulte la Guía de usuario
 <p>Cartucho de tóner</p>	<p>Cartucho de tóner original de Canon.</p> <ul style="list-style-type: none"> <li>• Canon C-EXV 52 Toner Black (Negro)</li> <li>• Canon C-EXV 52 Toner Cyan (Cian)</li> <li>• Canon C-EXV 52 Toner Magenta (Magenta)</li> <li>• Canon C-EXV 52 Toner Yellow (Amarillo)</li> </ul>	<p>Sustituir el cartucho de tóner</p> <p>➔ Guía de usuario</p> <p><b>OYRY-0H4</b> <input type="text" value="Buscar"/></p> <p>📖 Cómo utilizar el número de búsqueda</p> <p>➔ P.231</p>
 <p>Cartucho de Grapas X1</p>	<p>Cartucho de Grapas X1</p> <p>Podrá utilizarse con las siguientes opciones.</p> <ul style="list-style-type: none"> <li>• Unidad de Acabado Grapadora AC</li> <li>• Unidad de Acabado de Cuadernillos AC</li> </ul>	<p>Cargar las grapas (opcional)</p> <p>➔ Guía de usuario</p> <p><b>OYRY-0H7</b> <input type="text" value="Buscar"/></p>
 <p>Cartucho de Grapas Y1</p>	<p>Cartucho de Grapas Y1</p> <p>Podrá utilizarse con las siguientes opciones.</p> <p>Unidad de Acabado de Cuadernillos AC</p>	<p>📖 Cómo utilizar el número de búsqueda</p> <p>➔ P.231</p>

### ATENCIÓN

- Evite almacenar los cartuchos de tóner verticalmente.
- Guarde los cartuchos de tóner en un lugar fresco, no expuesto a la luz solar directa. Es preferible un entorno donde la temperatura no supere los 30 °C y la humedad no pase del 80 %.

### Tenga cuidado con el tóner falsificado

Le informamos que existe tóner Canon falsificado en el mercado. El uso de tóner falsificado puede producir mala calidad de impresión o un funcionamiento deficiente de la máquina. Canon no se hace responsable de posibles defectos de funcionamiento, accidentes o daños ocasionados por el uso de cartuchos de tóner Canon falsificados.

Para más información, consulte [global.canon/ctc](http://global.canon/ctc).

### Consumibles genuinos

Canon desarrolla constantemente innovaciones tecnológicas en tóner, cartucho y piezas fabricados por Canon, específicamente diseñados para su uso en equipos multifunción Canon.

Experimente las ventajas de la velocidad y el volumen de impresión óptimos y de los impresos de alta calidad que se logran gracias a las nuevas y avanzadas tecnologías de Canon. Por ello se recomienda el uso de consumibles genuinos Canon en los equipos multifunción Canon.



# Aparece una pantalla de error

## Aparece un mensaje de error

Si se produjera un error durante la lectura o la impresión, o si se produjera un problema con la conexión de red o la configuración, aparecerá un mensaje en la pantalla táctil de la IU remota.

### Pantalla táctil



### IU remota

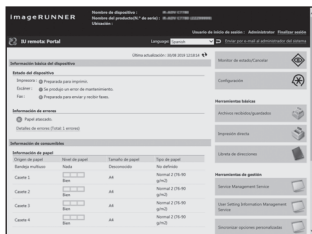

Para conocer el significado y la solución a aplicar, consulte la Guía de usuario.

### Soluciones para los mensajes

➔ Guía de usuario

CMEM-TBM

🔍 Buscar



Cómo utilizar el número de búsqueda

➔ P.231

## Si aparece el mensaje "Póngase en contacto con su servicio al cliente"

Si el equipo dejara de funcionar con normalidad debido a un problema, aparecerá un mensaje pidiéndole que se ponga en contacto con el servicio técnico. Aplique el procedimiento siguiente.

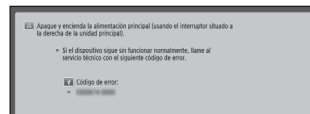

1

Reinicie el equipo.

Pulse el interruptor de alimentación para apagar el equipo. Cuando hayan pasado al menos 10 segundos desde que se ha apagado el indicador de alimentación principal, vuelva a encender el equipo.

### ATENCIÓN

- Tenga en cuenta que si apaga el equipo, se eliminarán los datos que estén en espera de imprimirse.

2

Si el mensaje no desaparece, lleve a cabo el siguiente procedimiento para ponerse en contacto con el servicio al cliente.

1. Apunte el número de código de error que aparece en la pantalla.

### NOTA

Podrían aparecer varios números de código.

2. Apague el equipo y desconecte el enchufe de la toma de corriente.
3. Póngase en contacto con el representante del servicio técnico.

### ATENCIÓN

Para cualquier solicitud o pregunta, tenga preparada la siguiente información:

- Nombre del producto
- Distribuidor al que adquirió el equipo
- Detalles sobre el problema (como, por ejemplo, qué hizo y cuál fue el resultado)
- Número de código que aparece en la pantalla

## Si aparece el botón [Modo funciones limitadas]

Podrá utilizar el equipo con parte de las funciones restringidas incluso antes de resolver el problema.

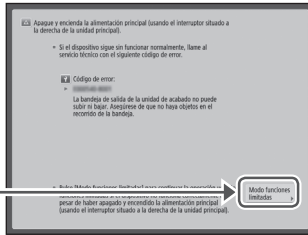

1. Pulse

2. Pulse [Sf] para reiniciar el equipo.

El equipo entrará en modo de funciones limitadas.

Hasta que se resuelva el problema, aparecerá en pantalla el mensaje [Llame a un representante del servicio técnico.] en la esquina inferior izquierda de la pantalla.

Aparece un mensaje que le pide que se ponga en contacto con su distribuidor autorizado de Canon

➔ Guía de usuario

OYAS-OK0

🔍 Buscar



Cómo utilizar el número de búsqueda

➔ P.231

## NOTA

Cuando seleccione una función restringida en el modo de funciones limitadas, aparecerá la pantalla siguiente.



Pulse  para volver a Inicio y, a continuación, seleccione una función distinta.

Si aparece el mensaje "Póngase en contacto con su servicio al cliente"

# Índice ilustrado

Podrá identificar fácilmente el nombre de una pieza y buscar la página donde se describe.

## Unidad principal

Unidad principal



Etiqueta de tamaño de papel ➔ P.192

Coloque la etiqueta de tamaño de papel de tal forma que quede alineada en horizontal con el indicador de número del casete.

Deje una separación de 5 mm, aproximadamente



Indicador de número del casete (1-4)

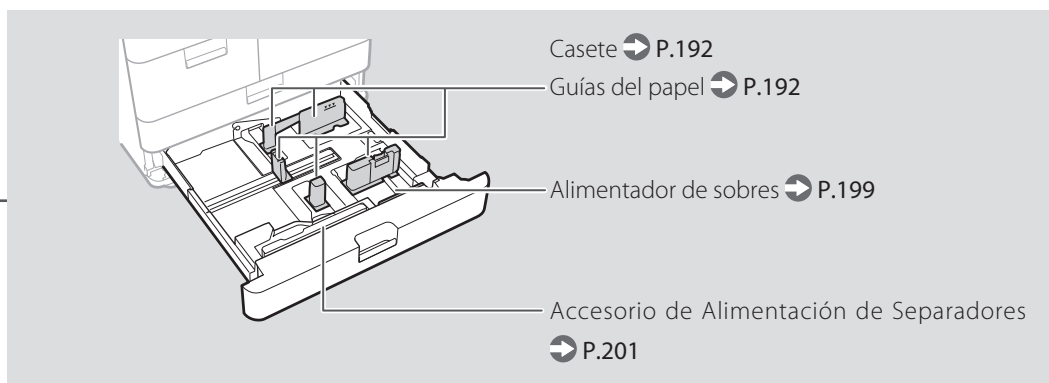
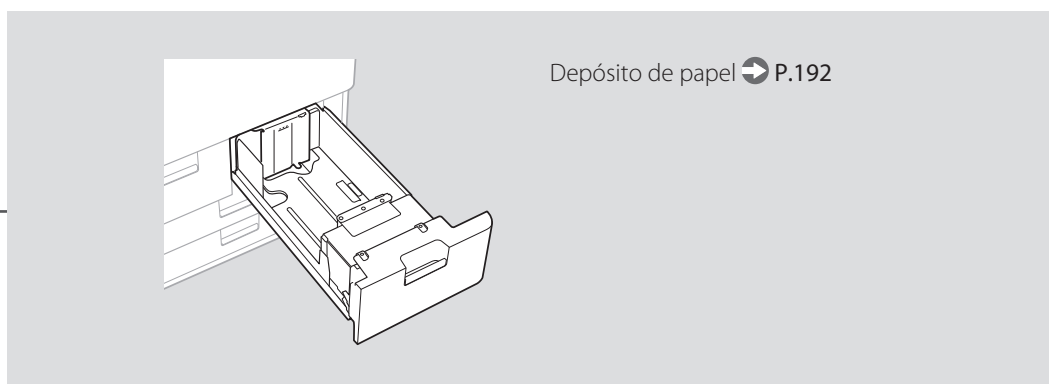
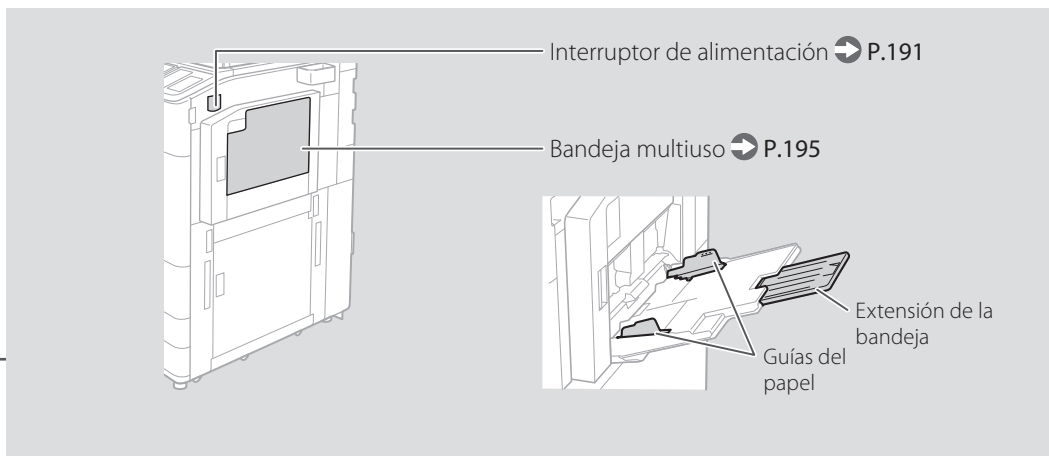

# Índice ilustrado

## Panel de control

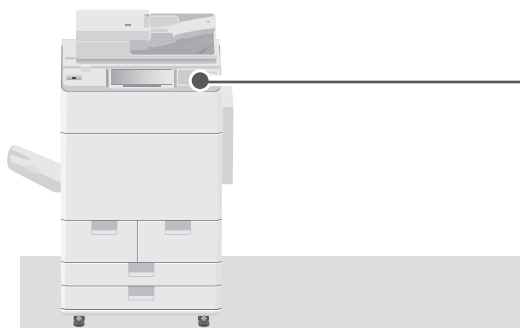

### ■ Pantalla Inicio

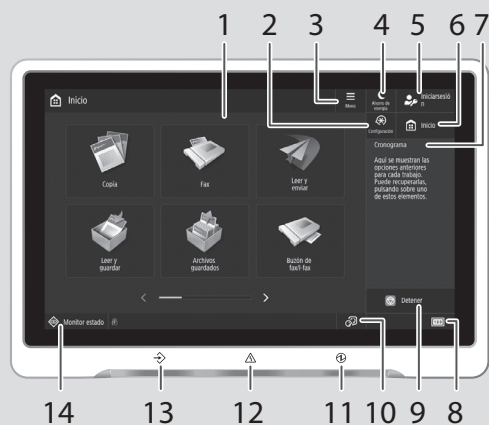

### ■ Teclado numérico en pantalla



#### 1 Pantalla táctil ➔ P.190

Muestra la pantalla de opciones y mensajes. Pulse el panel para configurar opciones y otras operaciones.

#### 2 [Configuración] ➔ P.194

Pulse para especificar opciones o realizar un registro.

#### 3 [Menú]

Personalice la pantalla por ejemplo reorganizando los botones o creando teclas de acceso directo.

#### 4 [Ahorro de energía] ➔ P.190

Pulse para poner el equipo en el modo de reposo.

#### 5 [Iniciar sesión]/[Finalizar sesión]

Pulse para iniciar/cerrar una sesión (si se hubiera configurado un servicio de inicio de sesión). Cuando se haya iniciado una sesión, se mostrará el nombre de usuario que ha iniciado la sesión.



**6 [Inicio]** ➔ P.204

Pulse para ver la pantalla Inicio.

**7 [Cronograma]**

Muestra un registro de las opciones especificadas en Copiar/Leer y Enviar.

**8 [Información de dispositivo/contador]**

Pulse para ver los recuentos totales de copia e impresión en la pantalla táctil.

**9 [Detener]** ➔ P.211

Pulse para detener la operación actual.

**10 [Cambio de idioma/teclado]**

Pantalla de cambio del idioma de la pantalla/teclado.

**11 [Indicador Alimentación principal]**

➔ P.190

Se ilumina si la alimentación está encendida.

**12 [Indicador Error]**

Parpadea o se ilumina si hay un error en el equipo.

※ Si el indicador Error estuviera iluminado en rojo fijo, póngase en contacto con su distribuidor autorizado local de Canon.

**13 [Indicador Procesando/datos]**

- Parpadea cuando el equipo está en funcionamiento.
- Se ilumina cuando el equipo está esperando un comando.

**14 [Monitor estado]** ➔ P.206

Pulse para consultar el estado de un trabajo o cancelar un trabajo.

**15 Teclas numéricas**

Púselas para introducir valores numéricos.

**16 [Restaurar]**

Pulse para cancelar las opciones y restaurar las opciones que se habían especificado antes.

**17 [Inicio]**

Pulse para iniciar una operación (o lectura de datos).

**18 [Borrar]**

Pulse para borrar los valores o caracteres introducidos.

Si el equipo cuenta con el Panel de Control Vertical, utilícelo.

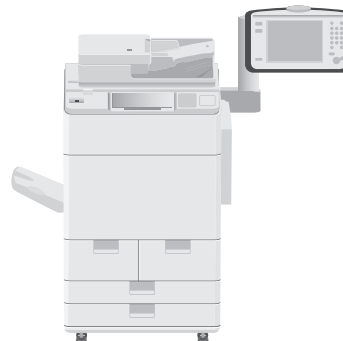
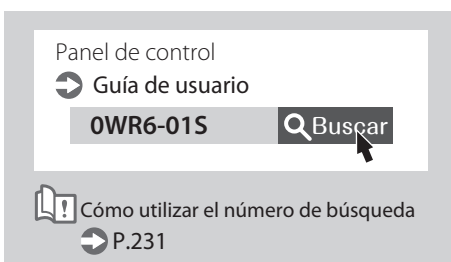

# Apéndice

## Instrucciones de seguridad importantes

En este capítulo se describen instrucciones de seguridad importantes para la prevención de lesiones a los usuarios del equipo u otras personas, así como daños en la propiedad. Antes de utilizar este equipo, lea este capítulo y siga las instrucciones para poder utilizar el equipo correctamente. No realice operaciones que no se describan en este manual. Canon no se responsabilizará de aquellos daños resultantes de operaciones no descritas en este manual, el uso inadecuado o las reparaciones o los cambios no realizados por Canon o un tercero autorizado por Canon. El uso o funcionamiento inadecuado del equipo podría provocar lesiones personales y/o daños que requieran reparaciones importantes que podrían no estar cubiertas por la Garantía limitada.

### ⚠ ADVERTENCIA

Indica una advertencia relativa a operaciones que pueden ocasionar la muerte o lesiones personales si no se ejecutan correctamente. Para utilizar el equipo de forma segura, preste atención siempre a estas advertencias.

### ⚠ ATENCIÓN

Indica una precaución relativa a operaciones que pueden ocasionar lesiones personales si no se ejecutan correctamente. Para utilizar el equipo de forma segura, preste atención siempre a estas precauciones.

### ⓘ IMPORTANTE

Indica requisitos y limitaciones de uso. Lea estos puntos atentamente para utilizar correctamente el equipo y evitar así su deterioro o el de otros elementos.

### Instalación

Para utilizar este equipo de una forma cómoda y segura, lea detenidamente las siguientes precauciones e instale el equipo en un lugar adecuado.

### ⚠ ADVERTENCIA

**No lo instale en lugares que pudieran tener como resultado descargas eléctricas o incendios**

- Lugares donde las ranuras de ventilación queden bloqueadas (demasiado cerca de paredes, camas, sofás, alfombras u objetos similares)
- Lugares húmedos o polvorientos
- Lugares expuestos a la luz solar directa o a la intemperie
- Lugares sometidos a altas temperaturas
- Lugares expuestos a llamas abiertas
- Cerca de alcohol, disolventes de pintura u otras sustancias inflamables

### Otras advertencias

- No conecte cables no aprobados en este equipo. De lo contrario, podrían producirse descargas eléctricas o incendios.
- No coloque collares, otros objetos metálicos ni recipientes llenos de líquido sobre el equipo. Si alguna sustancia extraña entrara en contacto con las piezas eléctricas del equipo, podrían producirse descargas eléctricas o incendios.
- Si cayera alguna sustancia extraña sobre el equipo, desconecte el enchufe de la toma de corriente de CA y póngase en contacto con su distribuidor autorizado local de Canon.

### ⚠ ATENCIÓN

**No instale el equipo en los siguientes lugares**

Lugares en los que el equipo pudiera caerse y provocar lesiones.

- Lugares inestables
- Lugares expuestos a vibraciones

**Patas de nivelación (únicamente para productos con patas de nivelación)**

No retire las patas de nivelación del equipo una vez que el equipo haya sido instalado, ya que esto podría provocar la caída o el volcado del equipo y tener como resultado lesiones personales.

### ⓘ IMPORTANTE

**No instale el equipo en los siguientes lugares**  
De otro modo, podrían producirse daños en el equipo.

- Lugares sometidos a temperatura y humedad extremas, tanto bajas como altas
- Lugares sujetos a cambios drásticos de temperatura o humedad
- Lugares situados cerca de equipos que generen ondas magnéticas o electromagnéticas
- Laboratorios o lugares en los que se produzcan reacciones químicas
- Lugares expuestos a gases corrosivos o tóxicos
- Lugares que pudieran deformarse debido al peso del equipo o lugares en los que el equipo pudiera hundirse (alfombras, etc.)

**Evite los lugares con poca ventilación**

Este equipo genera una ligera cantidad de ozono y otras emisiones durante el uso normal. Dichas emisiones no son perjudiciales para la salud. No obstante, podrían percibirse con mayor facilidad durante el uso prolongado del equipo o durante los ciclos de producción largos, especialmente en habitaciones poco ventiladas. Para mantener un entorno de trabajo confortable, se recomienda que la habitación en la que vaya a utilizarse el equipo esté adecuadamente ventilada. Evite asimismo lugares en los que las personas pudieran verse expuestas a las emisiones del equipo.

**No instale el equipo en lugares en los que se produzca condensación**

Podrían formarse gotas de agua (condensación) en el interior del equipo si la sala en la que se ha instalado se calienta rápidamente o si el equipo se traslada de un lugar fresco o seco a un lugar cálido o húmedo. El uso del equipo en estas condiciones podría producir atascos de papel, una mala calidad de impresión o incluso daños en el equipo. Deje que el equipo se adapte a la humedad y a la temperatura ambiente durante un mínimo de 2 horas antes de utilizarlo.

**Evite instalar el equipo cerca de ordenadores u otros equipos electrónicos de precisión.**

Las interferencias eléctricas y las vibraciones generadas por el equipo durante la impresión podrían afectar negativamente al funcionamiento de dichos equipos.

**Evite instalar el equipo cerca de televisores, aparatos de radio u otros equipos electrónicos similares.**

El equipo podría interferir en la recepción de la señal de imagen y sonido.

Inserte el enchufe en una toma de corriente dedicada y mantenga la máxima separación posible entre el equipo y otros equipos electrónicos.

**Sensor de movimiento**

En un entorno como el siguiente, el funcionamiento del sensor de movimiento de la máquina podría volverse inestable.

- Si se ha colocado un objeto cerca del sensor de movimiento.

- Si el equipo se hubiera instalado en una ubicación por donde pasan personas y objetos con frecuencia.
- Si se utiliza otro dispositivo con sensor, como una luz de sensor, en un lugar cercano.
- Si se generan ondas ultrasónicas.

Si tuviera la sensación de que algo va mal con el funcionamiento del sensor de movimiento, cambie el ajuste de sensibilidad en [Configuración] > [Preferencias] > [Opciones temporizador/energía] > [Usar sensor de movimiento] > [Sensibilidad del sensor].

**En altitudes de 3.000 m o más sobre el nivel del mar**

Las máquinas que llevan incorporado un disco duro podrían no funcionar correctamente si se utilizan en altitudes elevadas, de unos 3.000 metros o más por encima del nivel del mar.

**Conexión de la línea telefónica (solo en productos con una función de fax)**

Este equipo está en conformidad con la normativa sobre líneas telefónicas analógicas y únicamente podrá conectarse a una red telefónica pública conmutada (Public Switched Telephone Network, PSTN). La conexión del equipo a una línea telefónica digital o a una línea telefónica dedicada podría impedir el funcionamiento adecuado del equipo y causar daños. Asegúrese de comprobar el tipo de línea telefónica antes de conectar el equipo. Antes de conectar el equipo a una línea de fibra óptica o de telefonía a través de IP, póngase en contacto con el proveedor de servicio.

**Conexión de red inalámbrica (solo en productos con una función de red inalámbrica)**

- Instale el equipo a una distancia de 50 metros o menos con respecto al router de red LAN inalámbrica.
- En la medida de lo posible, instale en un lugar en que la comunicación no se vea bloqueada por objetos interpuestos. La señal podría degradarse al traspasar paredes o suelos.
- Mantenga el equipo lo más alejado posible de teléfonos inalámbricos digitales, hornos microondas u otros equipos que emitan ondas de radio.
- No utilice cerca de equipos médicos. Las ondas de radio emitidas por este equipo podrían interferir con los equipos médicos, lo que podría tener como resultado fallos de funcionamiento y accidentes.

**Si el ruido de funcionamiento le preocupa**

Según el entorno de uso y el modo de funcionamiento, si el ruido de funcionamiento le preocupa, le recomendamos que instale el equipo en un lugar que no sea la oficina.

**Traslado del equipo**

Si pretendiera trasladar el equipo, incluso a una ubicación del mismo piso del edificio, póngase antes en contacto con su distribuidor autorizado local de Canon. No intente desplazar el equipo por su cuenta.

**Suministro eléctrico**

### ⚠ ADVERTENCIA

- Utilice únicamente un suministro eléctrico que cumpla los requisitos de voltaje especificados. De lo contrario, podrían producirse descargas eléctricas o incendios.
- El equipo deberá conectarse a una toma de corriente con conexión a tierra mediante el cable de alimentación suministrado.
- No utilice cables de alimentación distintos al suministrado, ya que podrían producirse descargas eléctricas o incendios.

- El cable de alimentación suministrado es para uso con este equipo. No conecte el cable de alimentación a otros dispositivos.
- No modifique, estire, doble con fuerza ni trate el cable de alimentación de forma que pudiera dañarlo. No coloque objetos pesados sobre el cable de alimentación. Si se produjeran daños en el cable de alimentación, podrían producirse descargas eléctricas o incendios.
- No conecte ni desconecte el enchufe de la toma de corriente con las manos mojadas, ya que podrían producirse descargas eléctricas.
- No utilice alargadores ni regletas múltiples con el equipo. De lo contrario, podrían producirse descargas eléctricas o incendios.
- No enrolle el cable de alimentación ni permita que se hagan nudos en el mismo, ya que podrían producirse descargas eléctricas o incendios.
- Inserte por completo el enchufe en la toma de corriente de CA. De lo contrario, podrían producirse descargas eléctricas o incendios.
- Retire totalmente el enchufe de la toma de corriente de CA durante las tormentas eléctricas. De lo contrario, podrían producirse descargas eléctricas, incendios o daños en el equipo.
- Asegúrese de que la alimentación del equipo es segura y el voltaje estable.
- Mantenga el cable de la alimentación apartado de fuentes de calor; de lo contrario, podría derretirse la funda del cable y ocasionar un incendio o descargas eléctricas.

**Evite las siguientes situaciones:**

- Si se aplica un esfuerzo excesivo a la parte de conexión del cable de alimentación, esto podría dañar el cable de alimentación o los cables del interior del equipo podrían desconectarse. Esto también podría causar un incendio.
- Conectar y desconectar el cable de alimentación con frecuencia.
  - Tropezar con el cable de alimentación.
  - El cable de alimentación está curvado cerca de la parte de conexión, y se aplica un esfuerzo continuo a la toma de corriente o a la parte de conexión.
  - Aplicación de fuerza excesiva sobre el enchufe.

**⚠ ATENCIÓN**

Instale este equipo cerca de la clavija de alimentación y deje espacio suficiente alrededor de la clavija de alimentación de modo que pueda desconectarse fácilmente en caso de emergencia.

**🔴 IMPORTANTE**

**Conexión de la alimentación**

- No conecte el cable de alimentación a un sistema de alimentación ininterrumpida (SAI, UPS). Esto podría provocar fallos de funcionamiento o averías en el equipo en caso de corte de corriente.
- Si conectara este equipo a una regleta de alimentación de CA con múltiples tomas, no utilice las tomas restantes para conectar otros dispositivos.
- No conecte el cable de alimentación a la salida auxiliar de alimentación de CA de un ordenador.

**Otras precauciones**

Las perturbaciones eléctricas podrían producir fallos de funcionamiento en el equipo o pérdidas de datos.

**Manipulación**

**⚠ ADVERTENCIA**

- Desconecte inmediatamente el enchufe de la toma de corriente de CA y póngase en contacto con un distribuidor autorizado de Canon si el equipo hiciera algún ruido inusual, despidiera olores extraños o emitiera humo o un calor excesivo. El uso continuado podría provocar descargas eléctricas o incendios.
- No desmonte ni modifique este equipo. En el interior del mismo existen componentes de alta tensión y alta temperatura. El desmontaje o la modificación de los mismos podría tener como resultado descargas eléctricas o incendios.
- Coloque el equipo en lugares en los que los niños no puedan acceder al cable de alimentación y a otros cables o engranajes y piezas eléctricas del interior del equipo. De lo contrario, podrían producirse accidentes inesperados.
- No utilice pulverizadores inflamables cerca de este equipo. Si alguna sustancia inflamable entrara en contacto con las piezas eléctricas del interior del equipo, podrían producirse descargas eléctricas o incendios.
- A la hora de trasladar este equipo, asegúrese de apagarlo y, a continuación, desconecte el enchufe y los cables de interfaz. De lo contrario, el cable de alimentación o los cables de interfaz podrían resultar dañados, lo que a su vez podría producir descargas eléctricas o incendios.
- A la hora de enchufar o desenchufar un cable USB cuando el enchufe esté conectado a una toma de corriente de CA, no toque la parte metálica del conector, ya que podrían producirse descargas eléctricas.

**Si utiliza un marcapasos cardíaco**

Este equipo genera un flujo magnético de bajo nivel y ondas ultrasónicas. Si utiliza un marcapasos cardíaco y detecta anomalías, aléjese del equipo y acuda inmediatamente a un médico.

**⚠ ATENCIÓN**

- No coloque objetos pesados sobre este equipo, ya que podrían caerse y provocar lesiones.
- Por su seguridad, desconecte el enchufe si no piensa utilizar el equipo durante un período de tiempo prolongado.
- Tenga cuidado cuando abra y cierre las tapas para evitar lesionarse las manos.
- Mantenga las manos y la ropa alejadas de los rodillos del área de salida. Si sus manos o su ropa se quedaran atrapadas entre los rodillos, podrían producirse lesiones personales.
- La parte interna del equipo y la ranura de impresión se calientan mucho durante e inmediatamente después de su uso. Evite tocar estas zonas para evitar quemaduras. Asimismo, el papel impreso podría estar caliente justo después de salir, por lo que deberá tener cuidado a la hora de tocarlo. De lo contrario, podría sufrir quemaduras.

**Alimentador (solo en productos con un alimentador)**

- No presione con fuerza el alimentador cuando utilice el cristal de la platina para realizar copias de libros gruesos. De lo contrario, podrían producirse daños en el cristal de la platina que, a su vez, podrían provocar lesiones personales.
- Cierre con cuidado el alimentador para evitar lesionarse las manos.
- Tenga cuidado de no meter las manos o los dedos en el alimentador. De otro modo, podría resultar lesionado.

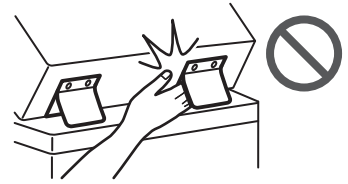

**Unidad de acabado (solo en productos con una unidad de acabado)**

- Para evitar lesiones personales, no ponga las manos en la parte de la bandeja donde se efectúa el grapado (cerca de los rodillos) y preste especial atención a las grapas puntiagudas.

**Casete (solo en productos con un casete)**

- No introduzca las manos en el equipo mientras extrae el casete, ya que esto podría tener como resultado lesiones personales.

**Tecla de Ahorro de energía (solo en productos con una tecla de Ahorro de energía)**

- Pulse (Ahorro de energía) por razones de seguridad si no fuera a utilizar el equipo durante un período prolongado de tiempo, por ejemplo, por la noche. Apague asimismo el interruptor de alimentación y desconecte el cable de alimentación por razones de seguridad si no fuera a utilizar el equipo durante un período prolongado de tiempo, por ejemplo, durante varios días festivos consecutivos.

**Seguridad de láser**

Este producto está confirmado como producto láser de Clase 1 en IEC60825-1:2014 y EN60825-1:2014.

CLASS 1 LASER PRODUCT  
LASER KLASSE 1  
APPAREIL A LASER DE CLASSE 1  
APPARECCHIO LASER DI CLASSE 1  
PRODUCTO LÁSER DE CLASE 1  
APARELHO A LASER DE CLASSE 1  
LUOKAN 1 LASER-TUOTE  
LASERPRODUKT KLAS 1

El haz de láser puede ser peligroso para el cuerpo humano. Como la radiación que se emite en el interior del producto está cerrada por completo dentro de las carcasas de protección y las cubiertas exteriores, el haz de láser no puede escapar del equipo durante ninguna fase de la utilización por parte del usuario. Lea las siguientes observaciones e instrucciones por su seguridad.

- No abra nunca cubiertas distintas de las indicadas en los manuales de este equipo.
- Si el haz de láser escapa y entrara en contacto con sus ojos, la exposición al mismo podría causarle daños oculares.
- El uso de controles, ajustes o procedimientos que no se especifiquen en este manual podría tener como resultado una exposición a radiación peligrosa.

# Apéndice

## Precaución sobre seguridad de láser

### ❗ IMPORTANTE

- Respete las instrucciones de precaución de las etiquetas y similares colocadas sobre el equipo.
- No someta el equipo a golpes fuertes o vibraciones.
- No abra ni cierre puertas, tapas u otras piezas a la fuerza. De otro modo, podrían producirse daños en el equipo.
- No apague el interruptor de alimentación principal ni abra las tapas mientras el equipo se encuentre en funcionamiento. Podrían producirse atascos de papel.
- Utilice un cable modular con una longitud inferior a 3 metros.
- Utilice un cable USB con una longitud inferior a 3 metros.

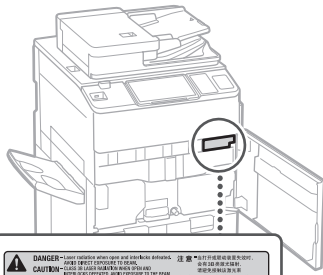
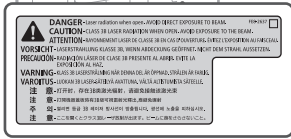
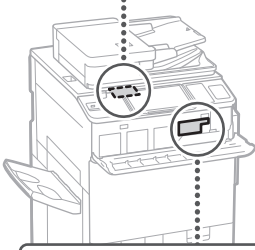

### Símbolos relacionados con la seguridad

- Interruptor de alimentación: Posición "ON" (encendido)
- Interruptor de alimentación: Posición "OFF" (apagado)
- Interruptor de alimentación: Posición "STAND-BY" (en espera)
- Interruptor pulsador "ON" "OFF" (encendido/apagado)
- Terminal de tierra de protección
- Tensión peligrosa en el interior. No abra ninguna tapa que no se indique.
- ATENCIÓN: Superficie caliente. No toque.
- Equipo de Clase II
- Piezas en movimiento: Mantenga las partes del cuerpo alejadas de las piezas en movimiento
- ATENCIÓN: Es posible que se produzca una descarga eléctrica. Desconecte todos los enchufes de la toma de corriente.
- Posee bordes afilados. Mantenga las partes del cuerpo alejadas de los bordes afilados.

### [NOTA]

Algunos de los símbolos mostrados anteriormente podrían no estar fijados en función del producto.

### Mantenimiento e inspecciones

Limpie este equipo periódicamente. Si se acumula el polvo, es posible que el equipo no funcione correctamente. Durante la limpieza, asegúrese de tener en cuenta lo siguiente. Si se produjera algún problema durante el funcionamiento, consulte la sección "Solución de problemas" en la Guía de usuario.

### ⚠ ADVERTENCIA

- Antes de la limpieza, apague el equipo y desconecte el enchufe de la toma de corriente de CA. De lo contrario, podrían producirse descargas eléctricas o incendios.
- Desconecte el enchufe periódicamente y límpielo con un paño seco para eliminar el polvo y la suciedad. El polvo acumulado podría absorber la humedad del aire y provocar un incendio si entrara en contacto con electricidad.
- Utilice un paño húmedo y bien escurrido para limpiar el equipo. Humedezca los paños de limpieza únicamente con agua. No emplee alcohol, bencina, disolvente u otras sustancias inflamables. No utilice pañuelos ni toallitas de papel. Si estas sustancias entraran en contacto con las piezas eléctricas del interior del equipo, podrían generar electricidad estática o provocar descargas eléctricas o incendios.

- Revise el cable de alimentación y el enchufe periódicamente para comprobar si se han producido daños. Controle el óxido, las abolladuras, los arañazos, las grietas o la generación de calor excesivo en el equipo. Los equipos no sometidos a un buen proceso de mantenimiento podrían producir descargas eléctricas o incendios.

### ⚠ ATENCIÓN

- El equipo incluye en su interior componentes de alta tensión y alta temperatura. Si tocara estos componentes, podrían ocasionarle quemaduras. No toque ninguna parte del equipo que no se indique en el manual.
- A la hora de cargar papel o quitar hojas de papel atascadas, tenga cuidado para no cortarse las manos con los bordes del papel.

## Consumibles

### ⚠ ADVERTENCIA

- No arroje los cartuchos de tóner o los depósitos de tóner residual a llamas abiertas y no almacene estos ni el papel de copia/impresión en lugares expuestos a llamas. Esto podría hacer que se prendieran y provocar quemaduras o incendio.
- Si accidentalmente se derrama o dispersa tóner, reúna cuidadosamente las partículas de tóner o límpielas con un paño suave y húmedo de manera que se evite la inhalación. Para limpiar el tóner derramado, no utilice nunca una aspiradora que no disponga de medidas de protección contra explosiones de polvo. Al hacerlo, podría provocar un mal funcionamiento en la aspiradora, o tener como resultado una explosión de polvo debido a las descargas estáticas.

### ⚠ ATENCIÓN

- Mantenga el tóner y otros consumibles fuera del alcance de los niños pequeños. En caso de ingestión, acuda inmediatamente al médico.
- Si el tóner entrara en contacto con la ropa o con la piel, lávelo inmediatamente con agua. No utilice agua caliente, ya que esto podría hacer que el tóner se fije y causar una mancha permanente.
- No desmonte el cartucho de tóner, ya que esto podría causar la suspensión del tóner en el aire y entrarle en los ojos o en la boca. Si le entrara tóner en los ojos o en la boca, lávese inmediatamente con agua fría y acuda al médico.
- Si el tóner escapara del cartucho de tóner, asegúrese de no ingerir el tóner ni permitir el contacto directo con la piel. Si el tóner entrara en contacto con la piel, lávese inmediatamente con agua y jabón. Si tuviera la piel irritada incluso después de lavarse o hubiera ingerido tóner, acuda al médico inmediatamente.
- Cuando extraiga el depósito de tóner residual, asegúrese de no dejarlo caer. Esto podría tener como resultado lesiones personales.

### ❗ IMPORTANTE

- Almacene los cartuchos de tóner en un lugar fresco, alejados de la luz solar directa.

## Unidad de fijación

Al retirar papel atascado o inspeccionar el interior del equipo, no se exponga al calor emitido por la unidad de fijación y el entorno circundante durante un período de tiempo prolongado. De otro modo, podría sufrir quemaduras por baja temperatura, incluso si no tocara la unidad de fijación y su entorno directamente.

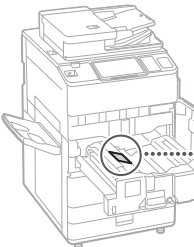

## Aviso

### Nombre del producto

Las normativas de seguridad requieren que el nombre del producto esté registrado. En algunas regiones donde se vende este producto, podría(n) estar registrado(s) en su lugar el (los) siguiente(s) nombre(s) entre paréntesis ( ).

imageRUNNER ADVANCE DX C7780i (F168600)  
imageRUNNER ADVANCE DX C7770i/C7765i (F168603)

### Directiva de la CE sobre compatibilidad electromagnética

Este equipo cumple con los requisitos esenciales de la Directiva de la CE sobre compatibilidad electromagnética. Declaramos que este producto cumple con los requisitos de compatibilidad electromagnética de la Directiva de la CE cuando la tensión de entrada nominal es de 230 V y 50 Hz aunque la tensión de entrada prevista para el producto es de 220 a 240 V y de 50/60 Hz. El empleo de cables apantallados es necesario para cumplir con los requisitos técnicos de la Directiva de compatibilidad electromagnética.

### Directivas RAEE y sobre baterías y pilas de la UE

Podrá consultar información sobre las Directivas RAEE y sobre baterías y pilas en la última versión de la Guía de usuario (manual HTML) en el sitio web de Canon (<https://oip.manual.canon/>).

### Wireless LAN Regulatory Information

**Regulatory information for users in Jordan**  
imageRUNNER ADVANCE DX C7780i/C7770i/C7765i includes approved Wireless LAN Module (Model name: FM1M944).  
Contains Wireless LAN Module approved by TRC/LPD/2015/5

### Regulatory information for users in UAE

imageRUNNER ADVANCE DX C7780i/C7770i/C7765i includes approved Wireless LAN Module (Model name: FM1M944).

TRA

REGISTERED No: ER38576/15

DEALER No: DA39360/15

### RE Directive

(Only for European radio equipment)

### RE Declaration of Conformity

**Spanish (ES)** Por la presente, Canon Inc. declara que este equipo es conforme con la Directiva 2014/53/UE.

El texto completo de la declaración UE de conformidad está disponible en la dirección de Internet siguiente:

<http://www.canon-europe.com/ce-documentation>  
Especificaciones LAN inalámbrica  
Banda(s) de frecuencia: 2412-2472 MHz  
Potencia máxima de radiofrecuencia: 18.21 dBm

### Limitaciones legales sobre el uso del producto y sobre el empleo de imágenes

El uso del producto para escanear, imprimir o reproducir de otro modo ciertos documentos y el empleo de tales imágenes escaneadas, impresas o reproducidas de otro modo con su producto, podría estar prohibido por la ley e infringir las leyes del código penal y/o civil. A continuación se ha preparado una amplia lista de estos documentos. Esta lista es meramente una guía. Si usted no estuviera seguro sobre la legalidad del

empleo del producto para escanear, imprimir o reproducir de otro modo cualquier documento en particular y/o sobre el empleo de las imágenes escaneadas, impresas o de otro modo reproducidas, deberá consultar de antemano a un asesor legal para que le oriente.

- Papel moneda
- Cheques de viaje
- Giros postales
- Cupones de alimentos
- Certificados de depósito
- Pasaportes
- Sellos postales (matasellados o no)
- Documentos de inmigración
- Chapas o insignias de identificación
- Sellos de ingresos fiscales (matasellados o no)
- Documentos de servicio selectivo o de llamamiento a filas
- Bonos u otros certificados de endeudamiento
- Cheques o letras de cambio emitidos por organismos gubernamentales
- Certificados bursátiles
- Licencias de vehículos motorizados y certificados de titularidad
- Obras protegidas por los derechos de la propiedad intelectual/Obras de arte sin permiso del propietario de los derechos de autor

### Aviso legal

- La información de este documento está sujeta a cambios sin previo aviso.
- CANON INC. NO OFRECE GARANTÍAS DE NINGÚN TIPO EN RELACIÓN CON ESTE MATERIAL, YA SEAN EXPRESAS O IMPLÍCITAS, EXCEPTO EN LA MEDIDA EN QUE SE DESCRIBE EN ESTE DOCUMENTO, INCLUIDAS, SIN LIMITACIÓN, LAS RESPECTIVAS GARANTÍAS DE PUBLICIDAD, COMERCIALIZACIÓN, ADECUACIÓN A UN FIN CONCRETO O AUSENCIA DE INFRACCIÓN. CANON INC. NO ASUME NINGUNA RESPONSABILIDAD EN CUANTO A LOS DAÑOS DIRECTOS, FORTUITOS O RESULTANTES, INDEPENDIEMENTE DE LA NATURALEZA DE ÉSTOS, O EN CUANTO A LAS PÉRDIDAS O GASTOS QUE SE DERIVEN DEL USO DE ESTE MATERIAL.

## Acerca de este manual

### Pantallas

Las capturas de la pantalla táctil utilizadas en este manual pertenecen a imageRUNNER ADVANCE DX C7780i con los siguientes equipamientos opcionales acoplados:

- Bandeja de Salida R
- Tarjeta de Fax Súper G3

Obsérvese que las funciones que no pueden utilizarse dependiendo del modelo o de las opciones, no aparecen en la pantalla táctil.

### Ilustraciones

Las ilustraciones utilizadas en este manual pertenecen a imageRUNNER ADVANCE DX C7780i con los siguientes equipamientos opcionales acoplados:

- Bandeja de Salida R



### Si su equipo corresponde a un modelo dedicado únicamente a la impresión

El equipo dedicado únicamente a la impresión no podrá usarse para otras funciones distintas a la impresión. Aunque esta Guía incluye las descripciones de las funciones y las operaciones para copiar, enviar por fax y escanear, así como para imprimir, lea exclusivamente las descripciones necesarias para usar su equipo.

### Marcas comerciales

Mac es una marca comercial de Apple Inc. Microsoft, Windows, Windows Vista, Windows Server, Internet Explorer, Excel y PowerPoint son marcas comerciales o registradas de Microsoft Corporation en Estados Unidos y otros países. El resto de nombres de productos y compañías aquí mencionados son marcas comerciales de sus respectivos propietarios.

# Apéndice

## Software de otros fabricantes

Este producto de Canon (el "PRODUCTO") incluye módulos de software de terceros. El uso y la distribución de dichos módulos de software, incluyendo cualquier actualización de los mismos (colectivamente, el "SOFTWARE"), están sujetos a las condiciones de licencia (1) a (9) que se presentan a continuación.

- (1) Usted acepta cumplir todas las leyes, restricciones o normativas aplicables relativas al control de las exportaciones de los países implicados en caso de que este PRODUCTO que contiene el SOFTWARE fuera enviado, transferido o exportado a cualquier país.
- (2) Los titulares de los derechos del SOFTWARE conservan en todos los aspectos la titularidad, la propiedad y los derechos de la propiedad intelectual inherentes y relativos al SOFTWARE. Salvo que aquí se indique expresamente, mediante el presente documento los titulares de los derechos del SOFTWARE no le transfieren ni otorgan ninguna licencia o derecho, ni expresos ni implícitos, relativos a la propiedad intelectual del SOFTWARE.
- (3) Podrá utilizar el SOFTWARE únicamente para usarlo con el PRODUCTO.
- (4) No podrá ceder, otorgar sublicencias, comercializar, distribuir o transferir el SOFTWARE a ningún tercero sin el consentimiento previo por escrito de los titulares de los derechos del SOFTWARE.
- (5) Sin perjuicio de lo anterior, podrá transferir el SOFTWARE únicamente cuando (a) ceda todos sus derechos respecto al PRODUCTO y todos los derechos y obligaciones establecidos en las condiciones de licencia al receptor y (b) el receptor acepte acatar la totalidad de dichas condiciones.
- (6) No podrá descompilar, invertir la ingeniería, desensamblar o reducir de cualquier otro modo el código del SOFTWARE a una forma legible por el ser humano.
- (7) No podrá modificar, adaptar, traducir, alquilar, arrendar o prestar el SOFTWARE ni crear obras derivadas basadas en el SOFTWARE.
- (8) No tendrá derecho a eliminar o a efectuar copias independientes del SOFTWARE del PRODUCTO.
- (9) No se le otorga ninguna licencia sobre la parte del SOFTWARE que resulte legible para el ser humano (el código fuente).

A pesar de los puntos (1) a (9) anteriores, el PRODUCTO incluye módulos de software de terceros que podrían tener otras condiciones de licencia, por lo que dichos módulos de software estarán sujetos asimismo a las condiciones de licencia correspondientes.

Consulte la Versión de plataforma del PRODUCTO y las demás condiciones de licencia de los módulos de software de terceros descritas en el Apéndice del manual de la Versión de plataforma correspondiente. Este Manual está disponible en <https://oip.manual.canon/>.

Al usar el PRODUCTO, se entenderá que ha aceptado todas las condiciones de licencia aplicables. Si no estuviera de acuerdo con las condiciones de licencia, póngase en contacto con su representante de servicio.

V\_190710

# ¿Quiere saber más?



Podrá consultar la Guía de usuario

En la Guía de usuario se describen todas las funciones del equipo.

▼ **Búsqueda por "Contenido"**

▲ **Buscar por "Búsqueda"**

Guía de usuario  
**imageRUNNER ADVANCE**  
Inicio / Inicio / Inicio

▼ **Búsqueda por "Contenido"**

Inicio > Impresión > Impresión desde un ordenador > Consultar el estado de impresión y el historial

**Consultar el estado de impresión y el historial**

Puede consultar el estado de espera de los trabajos de impresión y comprobar si se ha producido algún error durante la impresión o no. También son posibles operaciones como imprimir el documento por delante de otros documentos, así como suspender temporalmente la impresión o cancelarla.

- 1 Pulse **Inicio**.
- 2 Pulse **«Copia/Impresión»** > **«Estado de trabajos»**.  
• Para mostrar documentos los documentos para imprimir, seleccione «Imprimir» en la lista desplegable de la parte superior derecha de la pantalla.
- 3 Consulte el estado.  
• Si pulsa «Data lista» tras seleccionar un documento, puede cancelar la impresión.  
• Si pulsa «Cancelar» tras seleccionar un documento, puede cancelar la impresión.  
• Si pulsa «Impresión priorizada» para seleccionar un documento, pulse «Cancelar e imprimir» y «Impresión prioritaria». Pulse «Cancelar e imprimir» para suspender un trabajo de impresión en curso y empezar a imprimir inmediatamente el documento seleccionado. Pulse «Cancelar e imprimir» para volver al documento.

Apertura de la Guía de usuario

Visualice el sitio web del manual en línea  
<https://oip.manual.canon/>

Podrá consultar la Guía de usuario

Si ve un número de búsqueda en un tema de esta guía que está leyendo...

El equipo no funciona

Verifique primero lo siguiente

¿Aparece algún mensaje en la pantalla táctil?

¿Está apagado el indicador de alimentación principal?

¿Está encendido el equipo?

¿Está bien conectado el equipo al ordenador?

Configuración del entorno de red

Guía de usuario

ABCD-123

Cómo utilizar el número de búsqueda

P.231

Número de búsqueda (ejemplo)

Podrá buscar en la Guía de usuario con el número de búsqueda.

La página deseada aparecerá enseguida.

Configuración del entorno de red

IMPORTANTE

NOTA

Configurar antes de manipular

1 resultado(s)

Configuración del entorno de red

ABCD-123 Configuración del entorno de red. Para conectar el...













**CANON INC.**

30-2, Shimomaruko 3-chome, Ohta-ku, Tokyo  
146-8501, Japan

**CANON U.S.A., INC.**

One Canon Park, Melville, NY 11747, U.S.A.

**CANON CANADA INC.**

8000 Mississauga Road Brampton ON L6Y 5Z7,  
Canada

**CANON EUROPA N.V.**

Bovenkerkerweg 59, 1185 XB Amstelveen, The  
Netherlands  
(See <http://www.canon-europe.com/> for details on  
your regional dealer)

**CANON AUSTRALIA PTY LTD**

Building A, The Park Estate, 5 Talavera Road,  
Macquarie Park, NSW 2113, Australia

**CANON SINGAPORE PTE LTD**

1 Fusionopolis Place, #15-10, Galaxis, Singapore  
138522

