



Satera

LBP674C / LBP672C / LBP671C

ユーザーズガイド

もくじ

本機について	2
対応機能／オプション一覧	3
ペーパーフィーダー PF-K	5
環境ヒーター EH-C	6
システム管理部門 ID と暗証番号	7
不正アクセス防止対策	8
各部の名称とはたらき	10
前面	11
背面	13
内部	15
操作パネル	16
手差しトレイ	20
給紙カセット	21
使用可能な用紙	22
用紙を取り扱うときの注意事項	26
仕様	27
基本仕様	28
プリントの仕様	30
ネットワークの仕様	32
セキュリティ／管理機能の仕様	33
サポート環境	38
おすすめ機能	39
コスト削減	40
操作の効率化	41
セットアップ	43
初期設定をする - 設定ナビ (タッチパネル機)	44
初期設定をする - 設定ナビ (モノクロ液晶機)	46
ネットワークの設定	48
有線 LAN／無線 LAN を選択する	50
有線 LAN に接続する	52
無線 LAN に接続する	53
ルーターのボタン操作で無線 LAN に接続する - プッシュボタン方式	56
PIN コードを入力して無線 LAN に接続する - WPS PIN コード方式	59
ルーターを探索して無線 LAN に接続する - アクセスポイント選択方式	62
詳細を設定して無線 LAN に接続する - 手動入力方式	65
IPv4 アドレスを設定する	70
IPv6 アドレスを設定する	74
使用するネットワーク環境に合わせる	76
Ethernet を手動で設定する	77
DNS を設定する	78

SMB を設定する	81
WINS を設定する	82
SNMP を設定する	83
SNTP を設定する	86
SLP 通信を設定する	88
ネットワークの接続状況や設定を確認する	90
パソコンへのソフトウェア/ドライバーのインストール	96

基本操作 98

電源を入れる/切る	99
電源を入れる	100
電源を切る	101
再起動する	104
消費電力を抑える - スリープモード	106
操作パネルの使用方法	108
操作パネルに表示される画面	109
[ホーム] 画面	112
[状況確認] 画面	116
操作パネルの操作方法 (タッチパネル機)	119
操作パネルの操作方法 (モノクロ液晶機)	122
文字を入力する	124
[ホーム] 画面をカスタマイズする	128
ボタンの配置/タブの名称を変更する - リモート UI (タッチパネル機のみ)	130
ログイン方法	133
用紙のセット方法	135
給紙カセットに用紙をセットする	136
手差しトレイに用紙をセットする	141
封筒をセットする準備と向き	144
はがきをセットする向き	147
ロゴ入り用紙をセットする向き	149
用紙サイズと用紙種類の設定	151
給紙カセットの用紙サイズと用紙種類を設定する	152
手差しトレイの用紙サイズと用紙種類を設定する	156
手差しトレイでよく使用する用紙サイズと用紙種類を登録する	160
定形外サイズの用紙を登録する - ユーザー設定用紙	164
使用しない用紙サイズを非表示にする	166
機能ごとに適切な給紙部を使用する	168
USB メモリーを差し込む/取り外す	169
初期設定の変更	171
初期設定を変更する	172
音量の調整	174
音量を調整する	175
[音量設定] 画面	176

プリントする	178
プリントの準備	180
パソコンからプリントするための準備	181
プリンターポートを設定する (Windows のみ)	184
プリントサーバーを利用するための準備	187
Universal Print を使用するための準備	190
クラウドサービスに本機を登録する	191
パソコンに本機を登録する	194
USB メモリー内のファイルをプリントするための準備	195
I ファクスを受信してプリントするための準備	196
パソコンからプリントする	198
パソコンに定形外サイズ of 用紙を登録する - ユーザー設定用紙	201
暗証番号を付けてプリントする - セキュアプリント	203
暗証番号付きプリントデータ (セキュアデータ) の保存時間を変更する	207
ドライバーのセキュアプリント機能を有効にする (macOS のみ)	208
Universal Print を使用してプリントする	209
USB メモリー内のファイルをプリントする - メモリーメディアプリント	210
USB メモリー内のファイル選択画面	213
メモリーメディアプリントの設定 (タッチパネル機)	214
メモリーメディアプリントの設定 (モノクロ液晶機)	220
I ファクスを受信してプリントする	226
受信した I ファクスのプリント設定を変更する	227
プリントを中止する	228
プリント状況や履歴を確認する	231
モバイル連携	234
モバイル連携の準備	236
ダイレクト接続するための準備	237
AirPrint を使用するための準備	240
モバイル機器を本機に接続する	243
モバイル機器から無線 LAN ルーターを介して接続する - LAN 接続	244
モバイル機器から直接接続する - ダイレクト接続	245
専用アプリを使用してプリントする - Canon PRINT Business	249
AirPrint を使用してプリントする	250
Android からプリントする	253
Chrome OS 搭載機器 (Chromebook など) からプリントする	255
セキュリティ	257
管理者用の部門 ID / 暗証番号を設定する	258
ユーザー認証 / グループ管理	260
部門 ID によるユーザー認証 / グループ管理 - 部門別 ID 管理	261
部門 ID / 暗証番号を登録する	263
部門別 ID 管理を有効にする	265
パソコンに部門 ID / 暗証番号を設定する	266

部門 ID ごとの使用状況を確認する	269
ネットワークの保護	270
ファイアウォールを設定する	271
ポート番号を変更する	274
プロキシを使用する	275
TLS を使用する	276
IPSec を使用する	278
IEEE 802.1X を使用する	283
鍵と証明書を管理／検証する	285
鍵と証明書を生成する	286
鍵と CSR を生成して証明書を取得／登録する	288
鍵を生成して SCEP サーバーから証明書を取得／登録する	291
証明書の発行要求状況にエラーが表示された	296
発行機関から取得した鍵と証明書／CA 証明書を登録する	298
受信した証明書を OCSP で検証する	300
情報漏えいの防止	301
メモリーメディアの使用を制限する	302
モバイル機器からの使用を制限する	304
プリントを制限する	305
パソコンからのプリントをセキュアプリントに限定する	306
不正使用の防止	307
リモート UI の使用を制限する	308
パソコンと USB 接続できないようにする	311
LPD/RAW/WSD を設定する	312
HTTP 通信を使用できないようにする	314
操作パネルの使用を制限する（モノクロ液晶機のみ）	315
セキュリティポリシーの導入	316
セキュリティポリシーの項目	319
管理／設定	325
日付／時刻を設定する	326
パソコンによる本機の管理 - リモート UI	327
リモート UI を起動する	328
リモート UI のポータル画面	331
リモート UI で使用状況／履歴を確認する	333
使用状況の確認	335
プリントページ数を確認する - カウンター確認	336
レポート／リストをプリントして確認する	338
レポート／リストのプリント設定を変更する	340
設定をインポート／エクスポートする	341
ファームウェアをアップデートする（タッチパネル機）	344
ファームウェアをアップデートする（モノクロ液晶機）	347
設定／データを初期化する	350

設定メニュー一覧	355
【環境設定】	357
[表示設定]	359
[タイマー/電力設定]	363
[ネットワーク]	367
[無線 LAN 設定]	373
[TCP/IP 設定] (タッチパネル機)	375
[TCP/IP 設定] (モノクロ液晶機)	382
[外部インターフェイス]	389
[アクセシビリティ]	390
[音量設定] (モノクロ液晶機のみ)	392
【調整/メンテナンス】	394
[画質調整]	395
[自動補正設定]	397
[特殊処理]	399
[メンテナンス]	406
【ファンクション設定】	407
[共通]	409
[給紙動作]	410
[印刷動作]	412
[プリンター]	413
[プリンター仕様設定] / [プリンター設定]	414
[ページ記述言語選択 (プラグ & プレイ)]	435
[受信]	436
[共通設定]	437
[E メール設定]	438
[ファイル利用]	439
[共通設定]	440
【管理設定】	451
[ユーザー管理]	453
[デバイス管理]	455
[リモート UI 設定/ファームウェア更新]	458
[リモート UI 設定]	459
[データ管理]	460
[セキュリティ設定]	462
[認証/パスワード設定]	464
インポート/エクスポートできる設定項目	465
[環境設定]	466
[調整/メンテナンス]	471
[ファンクション設定]	472
[管理設定]	475
メンテナンス	478
本機の清掃	480

本機の表面を清掃する	481
定着器を清掃する	482
転写ベルトを清掃する	483
消耗品の交換	484
トナーカートリッジの交換方法	485
消耗品の残量を確認する	490
消耗品一覧	491
画質／プリント位置の調整	493
階調を補正する	494
色ずれを補正する	496
プリント位置を調整する	498
本機を移動する	501
無償保証／保守サービス	503
無償保証の利用	504
キヤノンサービスパック (CSP)	505
キヤノン・ケア・ギャランティ (CCG)	507
NETEYE	509
NETEYE の準備をする	511

困ったときは

紙が詰まった	517
排紙トレイ／背面に用紙が詰まった	519
給紙部に用紙が詰まった	521
紙づまりが繰り返す	525
プリント結果のトラブル	527
トナーが飛び散ったような汚れが付く	529
すじ (線) が入る	530
印字ムラが出る	532
プリントしても白紙になる	535
用紙の端が汚れる	536
文字や画像がにじむ	537
プリント結果に残像が現れる	539
プリント結果がかすれる	541
ページの端がプリントされない	544
下地に薄い色や汚れが付く	545
部分的に白く抜ける	546
用紙のウラが汚れる	549
斜めにプリントされる	550
用紙／給紙のトラブル	551
用紙がしわになる	552
用紙がカールする	553
用紙が給紙されない／用紙が重なって送られる	554
給紙カセットが本機に入らない	555
セットアップ	556

ドライバーのインストール時に、WSD ポートで接続した本機が表示されない	557
無線 LAN に接続できない	558
ネットワーク	559
無線 LAN への切り替えができない	560
接続するプリントサーバーが見つからない	562
共有プリンターに接続できない	563
本機の IP アドレスがわからない	564
AirPrint できない	565
プリント	566
プリントできない	567
プリントできない - 無線 LAN	568
プリントできない - 有線 LAN	570
プリントできない - USB 接続	572
プリントできない - プrintサーバー経由	573
プリント速度が遅い	574
管理/環境設定	575
リモート UI にアクセスできない	576
確認音や警告音の音量を変更したい	577
スリープモードになるまでの時間を変更したい	578
管理者用の部門 ID/暗証番号がわからない	579
本機で設定できる項目と設定状況を確認したい	580
ディスプレイに表示される文字の一部が欠けたり、網掛けしたように表示される	581
メッセージが表示された	582
エラーコードが表示された	599
トラブルが解決しないときは	605

付録	607
本機のマニュアル	608
ユーザーズガイドの使いかた	609
パソコンの操作例	612
環境情報/法規制/規格	622
おことわり	624
商標/著作権	625
第三者のソフトウェアについて	627

本機について

本機について	2
対応機能／オプション一覧	3
ペーパーフィーダー PF-K	5
環境ヒーター EH-C	6
システム管理部門 ID と暗証番号	7
不正アクセス防止対策	8
各部の名称とはたらき	10
前面	11
背面	13
内部	15
操作パネル	16
手差しトレイ	20
給紙カセット	21
使用可能な用紙	22
用紙を取り扱うときの注意事項	26
仕様	27
基本仕様	28
プリントの仕様	30
ネットワークの仕様	32
セキュリティー／管理機能の仕様	33
サポート環境	38
おすすめ機能	39
コスト削減	40
操作の効率化	41

本機について

83A3-062

本機を使用する前に、対応している機能やオプション、各部の名称や各機能の仕様など、基本情報を確認します。本機の管理体制やセキュリティリスクへの対策についても検討します。

基本情報

機種によって、対応している機能やオプションが異なります。これらを一覧で確認できます。オプションの仕様についても、ここで確認できます。

▶対応機能／オプション一覧(P. 3)

必要に応じて、本機の各部の名称、使用できる用紙、各機能の仕様を確認します。

▶各部の名称とはたらき(P. 10)

▶使用可能な用紙(P. 22)

▶仕様(P. 27)

管理／設定に必要な情報

本機の管理／設定を行う際には、システム管理部門 ID と暗証番号を使用してログインします。

あらかじめ設定されているシステム管理部門 ID と暗証番号は、機種によって異なります。

▶システム管理部門 ID と暗証番号(P. 7)

本機をネットワーク環境で使用する場合は、不正アクセス防止対策の一例を確認し、検討／実施します。

▶不正アクセス防止対策(P. 8)

活用のヒント

文書の電子化やコストの削減、操作の効率化に役立つおすすめ機能を紹介しています。

▶おすすめ機能(P. 39)

対応機能／オプション一覧

83A3-0FR

ユーザズガイド（本マニュアル）は、本機を含む機種シリーズすべての機能を説明しています。そのため、機種によっては、ユーザズガイドに記載されている機能を使用できない場合があります。各機種がどの機能／オプションに対応しているか、以下の一覧で確認できます。

- 対応機能(P. 3)
- 対応オプション(P. 4)

対応機能

○：機能あり ×：機能なし

機能	LBP674C	LBP672C	LBP671C
プリント	○	○	○
両面プリント	○	○	○
暗号化セキュアプリント	○	×	×
有線 LAN 接続	○	○	○
無線 LAN 接続	○	○	○
USB 接続	○	○	○
リモート UI	○	○	○
鍵と証明書	○	○	○
モバイル機器と連携	○	○	○
ディスプレイ	タッチパネル	モノクロ液晶	モノクロ液晶
システム管理部門 ID の初期設定	7654321	未設定	未設定
システム管理暗証番号の初期設定	7654321	未設定	未設定
部門別 ID 管理	○	○	○
アプリケーションライブラリ	○	×	×

機能	LBP674C	LBP672C	LBP671C
uniFLOW Online Express	○	×	×



- 使用できるドライバーの種類については、キヤノンのソフトウェアダウンロードサイトまたは付属の User Software CD-ROM/DVD-ROM で確認してください。
<https://canon.jp/download/>

対応オプション

目的に合わせてオプションを利用できます。

- 給紙カセットの追加 **▶ペーパーフィーダー PF-K(P. 5)**
- 用紙の吸湿防止 **▶環境ヒーター EH-C(P. 6)**

○：対応 ×：非対応

オプション	LBP674C	LBP672C	LBP671C
ペーパーフィーダー PF-K	○	○	○
環境ヒーター EH-C	○	○	○

ペーパーフィーダー PF-K

83A3-064

サイズや種類が異なる用紙をよく使用する場合や、用紙を多めにセットしておきたい場合は、オプションのペーパーフィーダー PF-K を取り付けます。用紙をセットする手間を軽減できます。

ペーパーフィーダー PF-K を取り付ける方法については、「セットアップガイド」を参照してください。▶[本機のマニュアル \(P. 608\)](#)

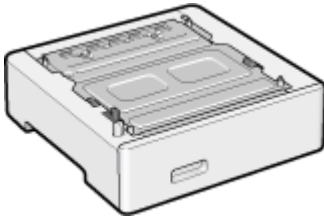

■仕様

用紙サイズ	最大：216.0 mm × 356.0 mm 最小：100.0 mm × 148.0 mm
用紙坪量	60 g/m ² ~ 200 g/m ²
給紙段数／給紙容量 ^{*1}	給紙カセット × 1 550 枚 (80 g/m ²)、640 枚 (64 g/m ²)
大きさ (幅×奥行×高さ)	420 mm × 427 mm × 156 mm
質量	約 4.7 kg

^{*1} 設置環境や使用する用紙によって異なる場合があります。

環境ヒーター EH-C

83A3-065

用紙の湿気が気になる場合は、オプションの環境ヒーター EH-C を取り付けます。本機とは別に電源を使用します。環境ヒーター EH-C を取り付ける方法については、「セットアップガイド」を参照してください。●**本機のマニュアル(P. 608)**

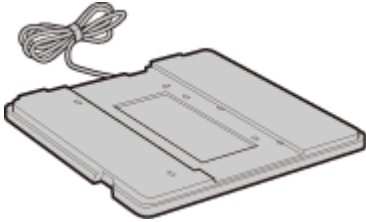

■仕様

使用環境	温度：10℃～30℃ 湿度：20％～80％（相対湿度・結露しないこと）
電源	AC 100 V、50 Hz/60 Hz 共通
消費電力 ^{*1}	約 16 W
電源コード長	約 2 m
質量	約 1.9 kg

^{*1}使用環境や使用条件によって異なる場合があります。

システム管理部門 ID と暗証番号

83A3-068

本機には、重要な設定を閲覧／変更できる「管理者モード」が用意されています。

「システム管理部門 ID」と「システム管理暗証番号」を設定すると、これらを知っているユーザーだけが、管理者モードにログインできるようになります。

LBP674C の場合

以下のシステム管理部門 ID とシステム管理暗証番号があらかじめ設定されています。

システム管理部門 ID	7654321
システム管理暗証番号	7654321

- 管理者モードへのログイン画面が表示された場合、初期設定から変更していないときは、上記を入力してログインします。リモート UI の管理者モードにログインする場合は、システム管理暗証番号を初期設定から変更する必要があります。
- 情報保護のため、初期設定から変更して、特定の管理者だけがこれらを知っているようにします。

LBP672C / LBP671C の場合

システム管理部門 ID とシステム管理暗証番号は設定されていません。

管理者モードが無効なため、誰でも重要な設定を閲覧／変更できてしまいます。情報保護のため、システム管理部門 ID とシステム管理暗証番号を新しく設定して、特定の管理者だけがこれらを知っているようにします。

システム管理部門 ID とシステム管理暗証番号を変更／設定する方法については、以下を参照してください。

🔴 **管理者用の部門 ID／暗証番号を設定する(P. 258)**

不正アクセス防止対策

83A3-069

本機をネットワーク環境で使用する場合は、ご利用の前に必ずお読みください。

プリンターや複合機は、ネットワークに接続することでさまざまな機能が利用可能となります。その反面、外部からの不正アクセスや盗聴などネットワーク上の脅威にさらされるため、セキュリティリスクへの対策が不可欠です。

ここでは、ネットワーク環境で本機を使用する場合に、セットアップ時に必ず検討／実施いただきたい不正アクセス防止対策の一例を説明します。

- ▶ **プライベート IP アドレスでの運用(P. 8)**
- ▶ **暗証番号による情報保護(P. 9)**
- ▶ **リモート UI 使用時の注意(P. 9)**

! 重要

- 本製品は電気通信事業者（移动通信会社、固定通信会社、インターネットプロバイダーなど）の通信回線（公衆無線 LAN を含む）に直接接続することができません。本製品をインターネットに接続する場合は、必ずルーターなどを経由して接続してください。

MEMO

- 上記以外にも、ファイアウォールによる通信の制限や、TLS 暗号化通信による盗聴／改ざんの防止など、本機でできるセキュリティリスク対策があります。使用環境に合わせて必要な対策を行ってください。▶ **セキュリティ(P. 257)**

プライベート IP アドレスでの運用

IP アドレスには、インターネット接続に使用される「グローバル IP アドレス」と、社内 LAN などのローカルエリアネットワークで使用される「プライベート IP アドレス」があります。

本機にグローバル IP アドレスが設定されている場合は、インターネット上の不特定多数のユーザーが本機へアクセス可能な状態になります。そのため、外部からの不正アクセスによる情報漏えいなどのリスクが高まります。

一方、プライベート IP アドレスが設定されている場合は、本機へのアクセスがローカルエリアネットワーク上のユーザーのみに限定されます。そのため、グローバル IP アドレス設定時よりも不正アクセスのリスクが軽減します。

基本的には、本機にプライベート IP アドレスを設定して運用してください。

プライベート IP アドレスには、以下のいずれかの範囲のアドレスを使用します。

プライベート IP アドレスの範囲

- 10.0.0.0 ~ 10.255.255.255
- 172.16.0.0 ~ 172.31.255.255
- 192.168.0.0 ~ 192.168.255.255

IP アドレスを設定／確認する方法については、以下を参照してください。

- ▶ **IPv4 アドレスを設定する(P. 70)**
- ▶ **IPv6 アドレスを設定する(P. 74)**

本機にグローバル IP アドレスを設定して運用したい場合は、ファイアウォールなどで外部からのアクセスを防御する環境を構築すると、不正アクセスのリスクは軽減されます。ネットワークセキュリティの構築は、ネットワーク管理者にお問い合わせください。

暗証番号による情報保護

万が一、悪意のある第三者から不正アクセスを受けたとしても、本機が持つ情報を暗証番号で保護しておけば、情報漏えいや不正使用のリスクを軽減できます。

本機では、以下の機能で暗証番号を設定できます。暗証番号を知っているユーザーのみが、これらの機能を使用して情報にアクセスできるようにします。

リモート UI

リモート UI を使用する際に、リモート UI アクセス暗証番号の入力が必要になるようにします。

▶ **リモート UI 使用時の暗証番号を設定する(P. 308)**

システム管理部門 ID

重要な設定を変更する際に、システム管理部門 ID とシステム管理暗証番号の入力が必要になるようにします。

▶ **管理者用の部門 ID / 暗証番号を設定する(P. 258)**

リモート UI 使用時の注意

- リモート UI の使用中は、他の Web サイトにアクセスしないでください。
- リモート UI を使用したあとは、ログアウトし、Web ブラウザーを必ず閉じてください。

各部の名称とはたらき

83A3-06A

外部前面

本機を使用するときは、おもに前面の各部を確認しながら操作します。

▶前面(P. 11)

- 本機の操作／設定は、操作パネルで行います。
 - ▶操作パネル(P. 16)
- プリントする用紙は、以下の給紙部にセットします。
 - ▶手差しトレイ(P. 20)
 - ▶給紙カセット(P. 21)

外部背面

本機を設置／接続するときや、用紙が詰まったときは、背面の各部を確認しながら作業します。

▶背面(P. 13)

内部

トナーカートリッジを交換するときは、内部を引き出して作業します。

▶内部(P. 15)

前面

83A3-0FS

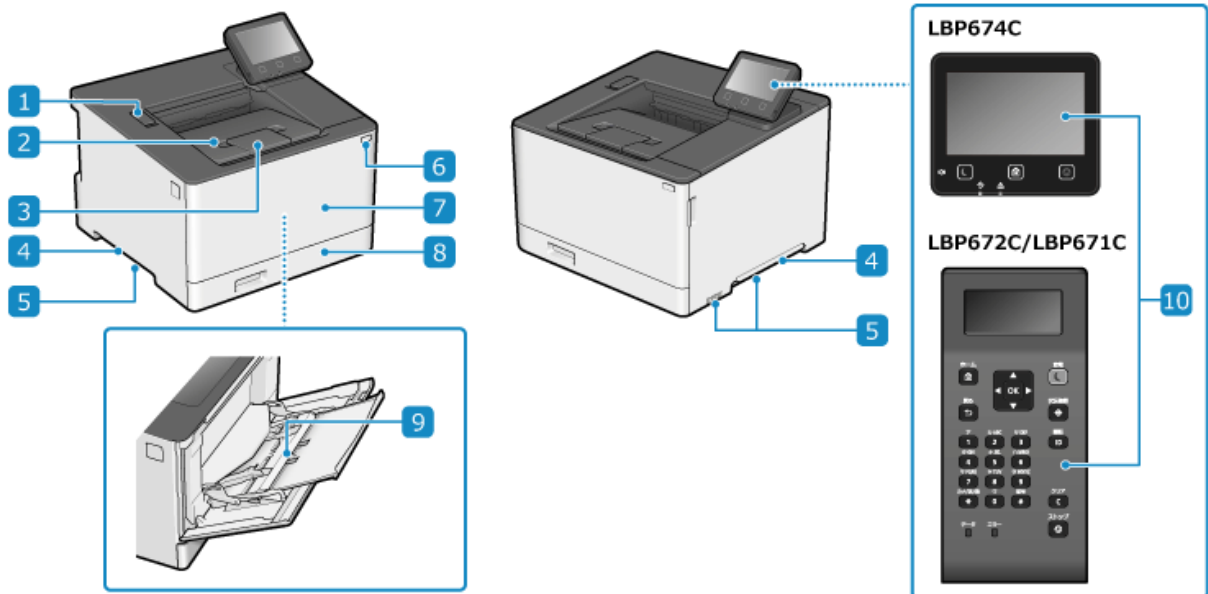

1 USB ポート (USB 機器用)

市販の USB メモリーや USB キーボードを接続できます。

2 排紙トレイ

プリントされた用紙が排出されます。

3 排紙ストッパー

排紙トレイから用紙が落ちないようにするために、この部分を開けます。

4 運搬用取っ手

本機を移動するときは、この部分をつかんで運びます。

5 通気口

本機内部を換気して冷却します。

換気の妨げになるため、通気口のそばには物を置かないようにご注意ください。

6 電源スイッチ

本機の電源を入れたり切ったりします。▶電源を入れる／切る(P. 99)

7 前カバー

トナーカートリッジを交換するときに開けます。

8 給紙カセット

普段よく使用する用紙をセットします。▶[給紙カセット\(P. 21\)](#)

9 手差しトレイ

給紙カセットにセットされていない用紙を一時的に使用するときは、ここにセットします。▶[手差しトレイ\(P. 20\)](#)

10 操作パネル

ディスプレイやキーを使用して、本機の操作や状況確認を行います。▶[操作パネル\(P. 16\)](#)



- 本機を快適に使用するために、本機の表面は定期的に清掃します。
▶[本機の表面を清掃する\(P. 481\)](#)

背面

83A3-0FU

タッチパネル機

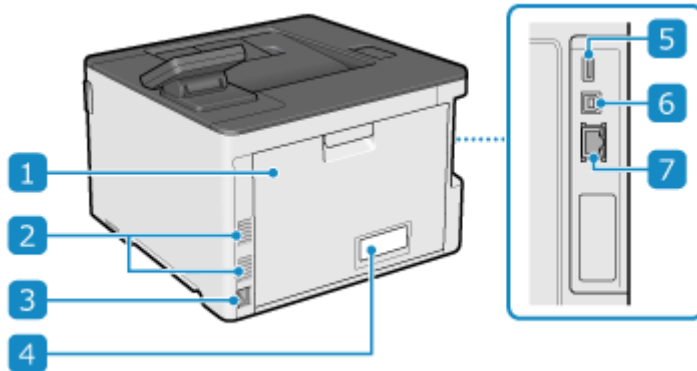

モノクロ液晶機

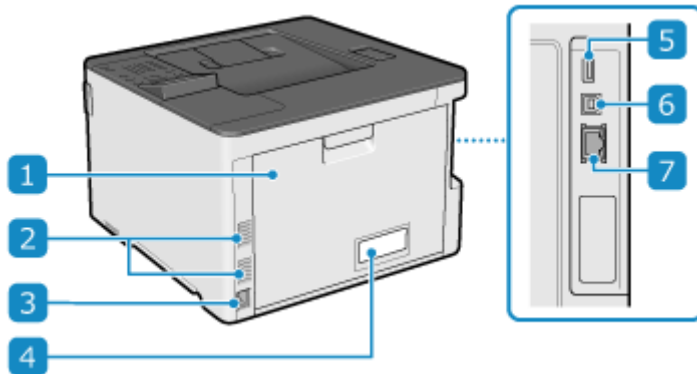

1 後ろカバー

本機内部に用紙が詰まったときに開けます。

2 通気口

本機内部を換気して冷却します。

換気の妨げになるため、通気口のそばには物を置かないようにご注意ください。

3 電源ソケット

電源コードを接続します。

4 定格銘板ラベル

お問い合わせの際に必要なシリアルナンバーが記載されています。

5 USB ポート (USB 機器用)

市販の USB キーボードを接続できます。

6 USB ポート（パソコン接続用）

市販の USB ケーブルを使用してパソコンを接続できます。

7 LAN ポート

市販の LAN ケーブルを使用して有線 LAN に接続します。

内部

83A3-06F

本機内部には、トナーカートリッジをセットします。▶トナーカートリッジの交換方法(P. 485)

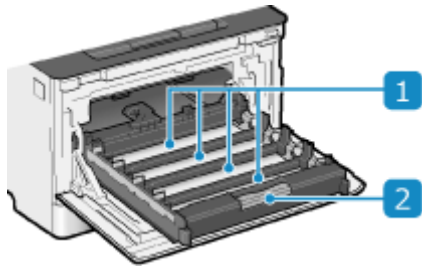

1 スロット

奥から手前に向かって、Y（イエロー）／M（マゼンタ）／C（シアン）／K（ブラック）のトナーカートリッジをセットします。セットするトナーカートリッジの色を示すラベルが貼られています。

2 トナーカートリッジトレイ

トナーカートリッジを交換するときに引き出します。

操作パネル

83A3-06H

本機の操作／設定を行う部分です。

- ▶ **タッチパネル機の操作パネル(P. 16)**
- ▶ **モノクロ液晶機の操作パネル(P. 17)**

タッチパネル機の操作パネル

ディスプレイが見つらいときは、右の図のように操作パネルの角度を調節します。

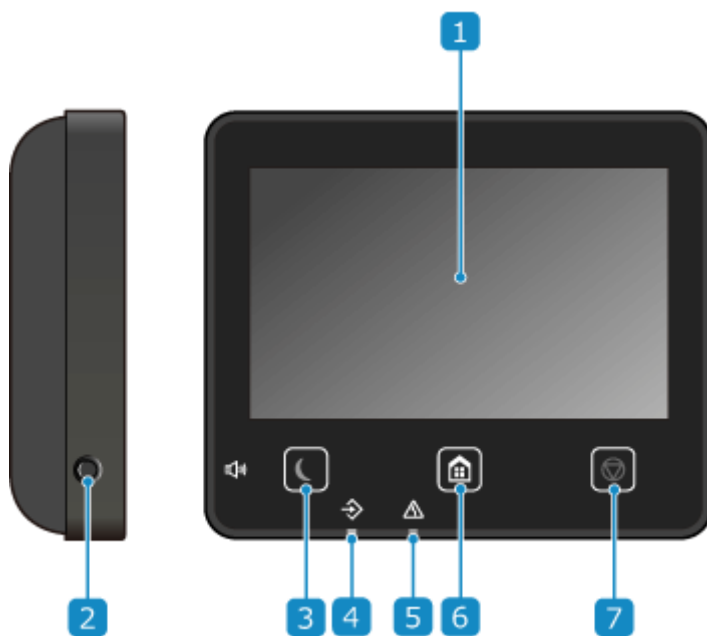
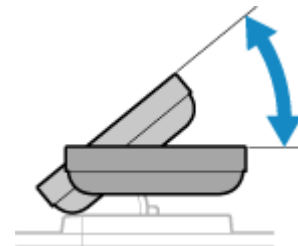

1 ディスプレー

各機能を操作する画面や使用状況、メッセージなどが表示されます。タッチパネルになっているため、画面に指で直接触れて操作します。▶ **操作パネルの使用方法(P. 108)**

2 音量キー ()

音量を調整します。▶ **音量を調整する(P. 175)**

3 節電キー ()

消費電力を抑える「スリープモード」にします。スリープモード中は  が黄緑色に点灯します。▶ **消費電力を抑える - スリープモード(P. 106)**

4 データランプ

プリント中など、何らかの動作を行っているときに点滅します。
処理待ちのデータがあるときは点灯します。

5 エラーランプ

紙づまりなどのエラーが発生したときに、点滅または点灯します。

6 ホームキー ()

[ホーム] 画面を表示します。▶ [\[ホーム\] 画面\(P. 112\)](#)

7 ストップキー ()

実行中の動作を中止します。

モノクロ液晶機の操作パネル

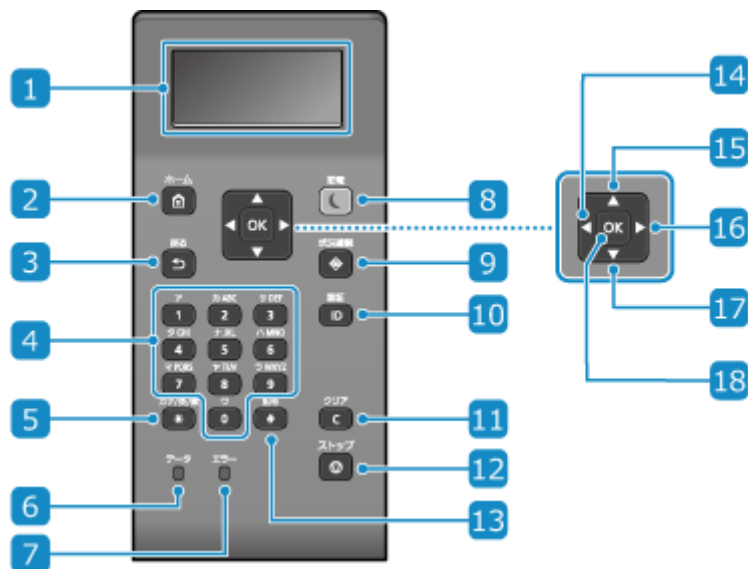

1 ディスプレー

各機能を操作する画面や使用状況、メッセージなどが表示されます。▶ [操作パネルの使用方法\(P. 108\)](#)

2 ホームキー ()

[ホーム] 画面を表示します。▶ [\[ホーム\] 画面\(P. 112\)](#)

3 戻るキー ()

1つ前の画面に戻ります。

4 テンキー (~)

数字や文字を入力します。▶ [操作パネルで文字を入力する \(モノクロ液晶機\) \(P. 125\)](#)

5 カナ/英/数キー ()

文字の種類を切り替えます。

6 データランプ

プリント中など、何らかの動作を行っているときに点滅します。
処理待ちのデータがあるときは点灯します。

7 エラーランプ

紙づまりなどのエラーが発生したときに、点滅または点灯します。

8 節電キー ()

消費電力を抑える「スリープモード」にします。スリープモード中は  が黄緑色に点灯します。▶消費電力を抑える - スリープモード(P. 106)

9 状況確認キー ()

本機の情報や使用状況／履歴、ネットワーク設定やエラーの情報などを確認できます。▶モノクロ液晶機の【状況確認】画面(P. 117)

10 認証キー ()

部門別 ID 管理やシステム管理部門 ID を設定している場合に、押してログインします。操作が終わったら、押してログアウトします。▶ログイン方法(P. 133)

11 クリアキー ()

入力した数字や文字を削除します。

12 ストップキー ()

実行中の動作を中止します。

13 記号キー ()

記号を入力します。▶操作パネルで文字を入力する (モノクロ液晶機) (P. 125)

14 方向キー ()

前の画面に戻ります。文字入力時に押すと、カーソルが左に移動します。

15 方向キー ()

上の項目を選択したり、スライダーで数値を上げたりするときに押します。

16 方向キー ()

次の画面に進みます。文字入力時に押すと、カーソルが右に移動します。

17 方向キー (▼)

下の項目を選択したり、スライダーで数値を下げたりするときに押します。

18 OK キー ()

設定や選択した内容を確定します。

手差しトレイ

83A3-06K

手差しトレイには、一時的に使用する用紙をセットします。▶手差しトレイに用紙をセットする(P. 141)

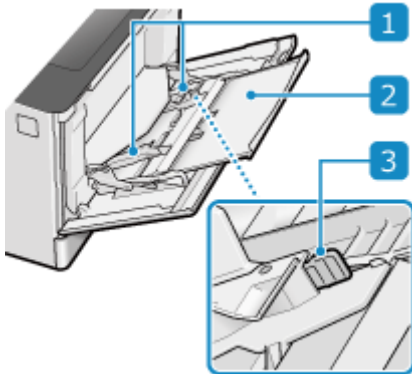

1 用紙ガイド

用紙を正しくセットするために、このガイドを用紙の幅に合わせます。

2 用紙トレイ

用紙をセットするときは、このトレイを引き出します。

3 ロック解除レバー

このレバーをつまみながら、用紙ガイドを動かします。

給紙カセット

83A3-06L

給紙カセットには、普段よく使用する用紙をセットします。▶給紙カセットに用紙をセットする(P.136)

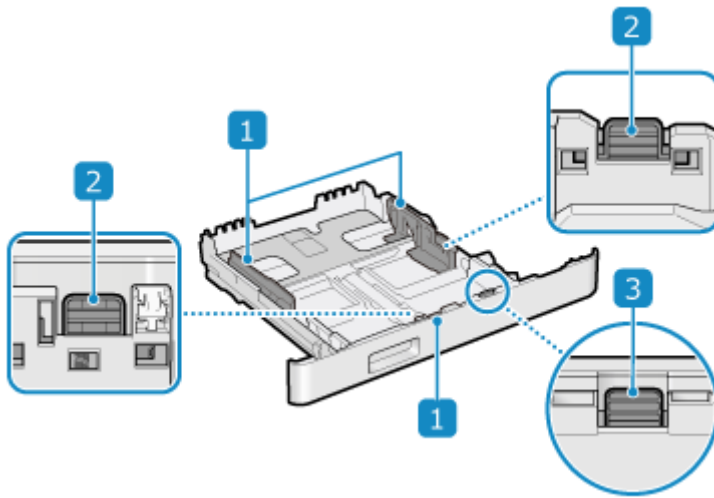

1 用紙ガイド

用紙を正しくセットするために、このガイドを用紙の幅に合わせます。

2 ロック解除レバー

このレバーをつまみながら、用紙ガイドを動かします。

3 ロック解除レバー（給紙カセット延長用）

A4より長いサイズの内紙をセットするときは、このレバーをつまみながら、給紙カセットを手前に引き延ばします。

※給紙カセットを引き延ばした状態で本機にセットした場合、給紙カセットは完全には収納されません。

使用可能な用紙

83A3-06R

本機で使用できる用紙は以下のとおりです。

- ▶使用可能な用紙サイズ(P. 22)
- ▶使用可能な用紙種類(P. 23)
- ▶使用できない用紙(P. 25)



- 用紙の取り扱い／保管には注意が必要です。▶用紙を取り扱うときの注意事項(P. 26)

使用可能な用紙サイズ

○：使用可 ×：使用不可

用紙サイズ	給紙カセット 1	給紙カセット 2 *1	手差しトレイ	自動両面プリント *2
A4 *3*4	○	○	○	○
B5	○	○	○	○
A5 *5	○	○	○	○
A6	○	○	○	×
リーガル (LGL) *3	○	○	○	○
レター (LTR) *3*4	○	○	○	○
ステートメント (STMT)	○	○	○	×
エグゼクティブ (EXEC)	○	○	○	○
Oficio *3	○	○	○	○
Oficio (Brazil) *3	○	○	○	○
Oficio (Mexico) *3	○	○	○	○
Letter (Government) *3	○	○	○	○

用紙サイズ	給紙カセット 1	給紙カセット 2 ^{*1}	手差しトレイ	自動両面プリント ^{*2}
Legal (Government) ^{*3}	○	○	○	○
Foolscap/Folio ^{*3}	○	○	○	○
Foolscap (Australia) ^{*3}	○	○	○	○
Legal (India) ^{*3}	○	○	○	○
はがき	○	○	○	×
往復はがき	○	○	○	×
封筒 長形 3 号	○	×	○	×
封筒 長形 4 号	×	×	○	×
封筒 長形 40 号	×	×	○	×
封筒 洋形長 3 号	○	×	○	×
ユーザー設定サイズ	○ ^{*6}	○ ^{*7}	○ ^{*8}	○ ^{*9}

^{*1} オプションのペーパーフィーダー PF-K

^{*2} 用紙をセットしなおすことなく、自動で両面にプリントすることができます。

^{*3} 受信した I フォックスのプリントが可能です。

^{*4} レポートやリストのプリントが可能です。

^{*5} タテ置き / ヨコ置きでセット可能です。

^{*6} 98.0 × 148.0 mm ~ 216.0 × 356.0 mm までのユーザー設定サイズを使用できます。

^{*7} 100.0 × 148.0 mm ~ 216.0 × 356.0 mm までのユーザー設定サイズを使用できます。

^{*8} 76.0 × 127.0 mm ~ 216.0 × 356.0 mm までのユーザー設定サイズを使用できます。

^{*9} 148.0 × 148.0 mm ~ 216.0 × 356.0 mm までのユーザー設定サイズを使用できます。

使用可能な用紙種類

非塩素用紙を使用できます。

○：使用可 ×：使用不可

本機について

用紙種類	坪量	給紙カセット 1	給紙カセット 2 ^{*1}	手差しトレイ	自動両面プリント ^{*2}
薄紙 ^{*3}	60 g/m ²	○	○	○	○
普通紙 1 ^{*3*4}	61 g/m ² ~ 74 g/m ²	○	○	○	○
普通紙 2 ^{*3*4}	75 g/m ² ~ 82 g/m ²	○	○	○	○
普通紙 3 ^{*3*4}	83 g/m ² ~ 90 g/m ²	○	○	○	○
普通紙 4	91 g/m ² ~ 119 g/m ²	○	○	○	○
厚紙 1	120 g/m ² ~ 128 g/m ²	○	○	○	○
厚紙 2	129 g/m ² ~ 163 g/m ²	○	○	○	○
厚紙 3	164 g/m ² ~ 176 g/m ²	×	×	○	×
再生紙 1 ^{*3*4}	61 g/m ² ~ 74 g/m ²	○	○	○	○
再生紙 2 ^{*3*4}	75 g/m ² ~ 82 g/m ²	○	○	○	○
再生紙 3 ^{*3}	83 g/m ² ~ 90 g/m ²	○	○	○	○
再生紙 4	91 g/m ² ~ 119 g/m ²	○	○	○	○
パンチ済み紙 1	61 g/m ² ~ 74 g/m ²	○	○	○	○
パンチ済み紙 2	75 g/m ² ~ 82 g/m ²	○	○	○	○
ラベル用紙	—	○	×	○	×
色紙 ^{*3*4}	61 g/m ² ~ 74 g/m ²	○	○	○	○
レターヘッド 1	61 g/m ² ~ 74 g/m ²	○	○	○	○
レターヘッド 2	75 g/m ² ~ 82 g/m ²	○	○	○	○
レターヘッド 3	83 g/m ² ~ 90 g/m ²	○	○	○	○
レターヘッド 4	91 g/m ² ~ 119 g/m ²	○	○	○	○

用紙種類	坪量	給紙カセット 1	給紙カセット 2 *1	手差しトレイ	自動両面プリント *2
レターヘッド 5	120 g/m ² ~ 128 g/m ²	○	○	○	○
レターヘッド 6	129 g/m ² ~ 163 g/m ²	○	○	○	○
レターヘッド 7	164 g/m ² ~ 176 g/m ²	×	×	○	×
コート紙 1	118 g/m ² ~ 120 g/m ²	○	○	○	○
コート紙 2	121 g/m ² ~ 150 g/m ²	○	○	○	○
コート紙 3	151 g/m ² ~ 200 g/m ²	○	○	○	○
はがき *5	—	○	○	○	×
封筒 *6	—	○	×	○	×

*1 オプションのペーパーフィーダー PF-K

*2 用紙をセットしなおすことなく、自動で両面にプリントすることができます。

*3 受信した I ファクスのプリントが可能です。

*4 レポートやリストのプリントが可能です。

*5 インクジェット用の郵便はがき / 郵便往復はがきを使用することはできません。

*6 ユーザー設定サイズを指定したときは、用紙種類を設定するときに [封筒 1] と [封筒 2] が表示されます。[封筒 1] に設定して、トナーがはがれたりするなど正しくプリントできない場合は、[封筒 2] に設定しなおします。

使用できない用紙

プリントする前に、使用する用紙が適切かどうかを確認します。紙づまりやプリント不良の原因になるため、以下の用紙は使用しないようにします。

- しわ / 折り目がある紙、カールしている紙、破れている紙、湿っている紙*1
- 薄いわら半紙、非常に薄い紙、目の粗い紙、つるつるした紙
- 熱転写プリンターでプリントされた紙、プリントされた紙のウラ面
- のりなどの粘着剤がはみ出している用紙、裏紙が簡単にはがれるラベル用紙
- インクジェット専用の郵便はがき

*1 湿った用紙にプリントすると、排紙部周辺から湯気が出たり、排紙部に水滴が付いたりすることがありますが、異常ではありません。これは、トナーを定着するときの熱によって、用紙に含まれる水分が蒸発しているためです。室温が低い場合に発生しやすくなります。

用紙を取り扱うときの注意事項

83A3-06S

紙づまりなどのエラーを防止し、きれいにプリントするために、使用する用紙の取り扱い／保管には注意が必要です。プリントした用紙の品質を保つためには、保管方法やのり付け方法に留意します。

■ 使用する用紙の取り扱い／保管

使用する環境に用紙を慣らす

本機が設置されている環境に十分慣らしてから、用紙を使用します。異なる温度／湿度で保管されていた用紙をすぐに使用すると、紙づまりやプリント不良の原因になることがあります。

使用前の用紙の保管方法

- 用紙は開封後すぐに使用することをおすすめします。残った用紙は入っていた包装紙に再度包み、平らな場所に保管します。
- 湿気や乾燥を防ぐため、使用するまでは包装したまま保管します。
- 用紙が丸まったり折目が付いたりするような置きかたで保管しないようにします。
- 用紙を立てたり多く積み重ねたりして保管しないようにします。
- 直射日光の当たる場所、湿度の高い場所、乾燥した場所、使用環境との温度差や湿度差が著しい場所には保管しないようにします。

■ プリントした用紙の保管／のり付け

用紙の保管方法

- 平らな場所に保管します。
- クリアホルダーなど PVC（ポリ塩化ビニル）素材のものと一緒に保管しないようにします。トナーが溶けて用紙と PVC 素材が貼り付くことがあります。
- 折れたりしわになったりしないように保管します。トナーがはがれることがあります。
- 高温の場所には保管しないようにします。
- 長期間（2年以上）保管するときは、バインダーなどに入れて保管します。
- 長期間保管すると、用紙の変色によりプリントした画像が変色したように見えることがあります。

プリントした用紙にのり付けする場合の注意

- 必ず不溶性の接着剤を使用します。
- 不要になったプリント済み用紙で試してからのり付けします。
- のり付けした用紙は、完全に乾いてから重ねます。

仕様

83A3-06U

製品の改良により仕様に変更されたり、今後発売される製品によって内容が更新されたりすることがあります。製品に関する情報は、キヤノンホームページを参照してください。

<https://global.canon/>

本体の仕様

- ▶基本仕様(P. 28)

機能の仕様

- ▶プリントの仕様(P. 30)
- ▶ネットワークの仕様(P. 32)
- ▶セキュリティー／管理機能の仕様(P. 33)

動作環境や対応ソフトウェア／サーバー

- ▶サポート環境(P. 38)

■ 関連項目

オプションの仕様

オプションの対応機種と仕様を確認できます。

- ▶対応オプション(P. 4)

基本仕様

83A3-0FW

形式	デスクトップ
カラー対応	フルカラー
書き込み解像度	600 dpi × 600 dpi
階調	256 階調
用紙サイズ	最大：216.0 mm × 356.0 mm カセット最小：98.0 mm × 148.0 mm 手差し最小：76.0 mm × 127.0 mm
用紙種類／坪量	◎使用可能な用紙(P. 22)
ウォームアップタイム ^{*1}	主電源立ち上げ時 16.6 秒以下 スリープモードからの立ち上げ時 1.7 秒以下
ファーストプリントタイム (A4)	フルカラー：約 7.1 秒 白黒：約 7.1 秒
連続プリント速度 ^{*2} (A4)	フルカラー：33 枚/分 白黒：33 枚/分
給紙方式／給紙容量 ^{*3}	給紙カセット × 1 250 枚 (64 g/m ² 、80 g/m ²) 手差しトレイ 50 枚 (64 g/m ² 、80 g/m ²)
排紙方式／排紙容量 ^{*3}	排紙トレイ 150 枚 (75 g/m ²)
電源	AC 100 V、7.9 A、50 Hz/60 Hz
消費電力 ^{*1}	最大消費電力

本機について

	<p>1,440 W 以下</p> <p>スリープモード時</p> <p>平均約 1.0 W (USB/有線 LAN/無線 LAN 接続)</p> <p>電源スイッチ切断時</p> <p>0.3 W 以下</p>
<p>エネルギー消費効率</p> <p>省エネ法 (平成 25 年 3 月 1 日付) で定められた測定方法による数値</p>	<p>60 kWh/年 (区分名: プリンター A)</p>
<p>大きさ (幅×奥行×高さ)</p>	<p>LBP674C</p> <p>425 mm × 427 mm × 380 mm</p> <p>LBP672C / LBP671C</p> <p>425 mm × 427 mm × 300 mm</p>
<p>質量 (トナーカートリッジ除く)</p>	<p>LBP674C</p> <p>約 16.1 kg</p> <p>LBP672C / LBP671C</p> <p>約 15.5 kg</p>
<p>機械占有寸法</p>	<p>LBP674C</p> <p>510 mm × 917 mm × 565 mm</p> <p>LBP672C / LBP671C</p> <p>437 mm × 917 mm × 485 mm</p> <p>※周囲は 100 mm 以上のスペースをあけてください。</p>
<p>メモリー容量</p>	<p>RAM : 1 GB</p>
<p>使用環境</p>	<p>温度 : 10 °C ~ 30 °C</p> <p>湿度 : 20 % ~ 80 % (相対湿度・結露しないこと)</p>

*1 使用環境や使用条件によって異なる場合があります。

*2 A4 片面等倍時。普通紙、同一データを連続印刷した場合の自社試験による速度です。はがきや小サイズ紙など、用紙の種類・サイズ・送り方向などによっては印刷速度が低下します。また連続印刷時に、プリンター本体の温度調整や画質調整などのため動作を休止もしくは遅くさせる場合があります。

*3 設置環境や使用する用紙によって異なる場合があります。

プリントの仕様

83A3-06Y

- LIPS LX プリンター機能(P. 30)
- CARPS2 プリンター機能(P. 30)
- メモリーメディアプリント機能(P. 31)

LIPS LX プリンター機能

形式	内蔵型
プリントサイズ	● 使用可能な用紙(P. 22)
連続プリント速度	本体の「連続プリント速度」と同じ ● 基本仕様(P. 28)
解像度	データ処理 1,200 dpi × 1,200 dpi、600 dpi × 600 dpi
ページ記述言語	LIPS LX
対応プロトコル	TCP/IP : LPD、Port9100、IPP、IPPS、WSD
内蔵フォント	なし
インターフェイス	USB USB 2.0 Hi-Speed 有線 LAN 10Base-T、100Base-TX、1000Base-T (IEEE 802.3 準拠) 無線 LAN IEEE 802.11b、IEEE 802.11g、IEEE 802.11n

CARPS2 プリンター機能

形式	内蔵型
プリントサイズ	● 使用可能な用紙(P. 22)
連続プリント速度	本体の「連続プリント速度」と同じ ● 基本仕様(P. 28)

解像度	データ処理 600 dpi × 600 dpi
ページ記述言語	CARPS2
対応プロトコル	TCP/IP : LPD、Port9100、IPP、IPPS、WSD
内蔵フォント	なし
インターフェイス	USB USB 2.0 Hi-Speed 有線 LAN 10Base-T、100Base-TX、1000Base-T (IEEE 802.3 準拠) 無線 LAN IEEE 802.11b、IEEE 802.11g、IEEE 802.11n

メモリーメディアプリント機能

プリント可能形式	PDF、TIFF/JPEG
----------	---------------

ネットワークの仕様

83A3-072

■ 共通

対応プロトコル	TCP/IP フレームタイプ：Ethernet II プリントアプリケーション：LPD、Raw、IPP、IPPS、WSD、Mopria、AirPrint、Windows10 Mobile Print、Windows11 Mobile Print
---------	--

■ 有線 LAN

インターフェイス	10BASE-T、100BASE-TX、1000BASE-T 共用 (RJ-45)
----------	---

■ 無線 LAN

準拠規格	IEEE 802.11b、IEEE 802.11g、IEEE 802.11n
伝送方式	IEEE 802.11b (変調方式：DS-SS) IEEE 802.11g (変調方式：OFDM 方式) IEEE 802.11n (変調方式：OFDM 方式)
通信モード	インフラストラクチャーモード アクセスポイントモード
セキュリティ (暗号方式)	インフラストラクチャーモード時 128 (104) / 64 (40) bit WEP WPA-PSK (TKIP / AES-CCMP) WPA2-PSK (TKIP / AES-CCMP) WPA-EAP (AES-CCMP) WPA2-EAP (AES-CCMP) アクセスポイントモード時 WPA2-PSK (AES-CCMP)
設定方法	AOSS、WPS (Wi-Fi Protected Setup)、手動設定

セキュリティー／管理機能の仕様

83A3-073

- ▶ファイアウォール(P. 33)
- ▶IPSec(P. 33)
- ▶鍵と証明書(P. 34)
- ▶「弱い暗号」の定義(P. 35)
- ▶TLS(P. 36)

ファイアウォール

- 指定できる IP アドレス（IP アドレスの範囲）は IPv4 と IPv6 とでそれぞれ最大 16 です。
- 指定できる MAC アドレスは最大 32 です。

IPSec

本機の IPSec は RFC2401、RFC2402、RFC2406、RFC4305 に準拠しています。

対向機器の OS	Windows 8.1 Windows 10
接続モード	トランスポートモード
鍵交換プロトコル	IKEv1（メインモード）
	認証方式 事前共有鍵方式 電子署名方式
	ハッシュアルゴリズム（および鍵長） HMAC-SHA1-96 HMAC-SHA2（256 ビットまたは 384 ビット）
	暗号化アルゴリズム（および鍵長） 3DES-CBC AES-CBC（128 ビット、192 ビット、256 ビット）
	鍵交換アルゴリズム／グループ（および鍵長） Diffie-Hellman (DH) Group 14（2048 ビット） ECDH-P256（256 ビット）

	ECDH-P384 (384 ビット)
ESP	ハッシュアルゴリズム HMAC-SHA1-96
	暗号化アルゴリズム (および鍵長) 3DES-CBC AES-CBC (128 ビット、192 ビット、256 ビット)
	ハッシュ/暗号化アルゴリズム (および鍵長) AES-GCM (128 ビット、192 ビット、256 ビット)
AH	ハッシュアルゴリズム HMAC-SHA1-96



- ユニキャストアドレス (単一の相手) に対する通信のみ対応しています。

鍵と証明書

本機が対応している鍵と証明書は以下のとおりです。

■ 自己生成鍵と自己署名証明書 / CSR

公開鍵のアルゴリズム (および鍵長)	RSA (512 ビット、1024 ビット、2048 ビット、4096 ビット) DSA (1024Bits、2048Bits、3072Bits) ECDSA (P256、P384、P521)
証明書の署名アルゴリズム	RSA : SHA-1、SHA-256、SHA-384 ^{*1} 、SHA-512 ^{*1} 、MD2、MD5 DSA : SHA-1 ECDSA : SHA-1、SHA-256、SHA-384、SHA-512
証明書の拇印アルゴリズム	SHA1

^{*1} SHA384-RSA および SHA512-RSA は、RSA の鍵長が 1024 ビット以上の場合にのみ使用できます。

■ インストールする場合の鍵と証明書／CA 証明書

形式	鍵 PKCS#12 ^{*1} CA 証明書 X.509 DER 形式／PEM 形式
ファイルの拡張子	鍵 「.p12」、 「.pfx」 CA 証明書 「.cer」、 「.pem」
公開鍵のアルゴリズム（および鍵長）	RSA（512 ビット、1024 ビット、2048 ビット、4096 ビット） DSA（1024 ビット、2048 ビット、3072 ビット） ECDSA（P256、P384、P521）
証明書の署名アルゴリズム	RSA：SHA-1、SHA-256、SHA-384 ^{*2} 、SHA-512 ^{*2} 、MD2、MD5 DSA：SHA-1 ECDSA：SHA-1、SHA-256、SHA-384、SHA-512
証明書の拇印アルゴリズム	SHA1

*1 鍵に含まれている証明書は、CA 証明書の動作条件に準じます。

*2 SHA384-RSA および SHA512-RSA は、RSA の鍵長が 1024 ビット以上の場合にのみ使用できます。



- 証明書失効リスト（CRL）には対応していません。

「弱い暗号」の定義

[暗号設定] の [弱い暗号の使用を禁止] を [ON] に設定した場合は、以下のアルゴリズムが使用禁止となります。▶ **【暗号設定】 (P. 462)**

ハッシュ	MD4、MD5、SHA-1
HMAC	HMAC-MD5
共通鍵暗号	RC2、RC4、DES

公開鍵暗号	RSA 暗号 (512 ビット/1024 ビット)
	RSA 署名 (512 ビット/1024 ビット)
	DSA (512 ビット/1024 ビット)
	DH (512 ビット/1024 ビット)



- [暗号設定] の [弱い暗号の鍵/証明書禁止] を [ON] に設定しても、ルート証明書の署名に用いられるハッシュアルゴリズム SHA-1 は使用できます。

TLS

本機で使用できる TLS のバージョンとアルゴリズムの組み合わせは、以下のとおりです。

○：使用可 ×：使用不可

アルゴリズム	TLS のバージョン			
	TLS 1.3	TLS 1.2	TLS 1.1	TLS 1.0
暗号化アルゴリズム				
AES-CBC (256bit)	×	○	○	○
AES-CBC (128bit)	×	○	○	○
AES-GCM (256bit)	○	○	×	×
AES-GCM (128bit)	○	○	×	×
3DES-CBC	×	○	○	○
CHACHA20-POLY1305	○	×	×	×
鍵交換アルゴリズム				
RSA	×	○	○	○
ECDHE	○	○	○	○
X25519	○	×	×	×

アルゴリズム	TLS のバージョン			
	TLS 1.3	TLS 1.2	TLS 1.1	TLS 1.0
署名アルゴリズム				
RSA	○	○	○	○
ECDSA	○	○	○	○
HMAC アルゴリズム				
SHA1	×	○	○	○
SHA256	○	○	×	×
SHA384	○	○	×	×

サポート環境

83A3-0FX

- 動作環境(P. 38)
- 対応ソフトウェア／サーバー(P. 38)

動作環境

AirPrint の動作環境	○AirPrint を使用してプリントする(P. 250)
リモート UI の動作環境 *1	Windows Internet Explorer 11 Microsoft Edge Google Chrome macOS Safari 11 Google Chrome Android Google Chrome UC Browser iOS Safari 11 UC Browser

*1 Web ブラウザーで Cookie と JavaScript を利用できるように設定する必要があります。

対応ソフトウェア／サーバー

ファクス受信用サーバーソフトウェア	Microsoft Exchange Server 2013 Microsoft Exchange Server 2016 Microsoft Exchange Server 2019 Lotus Domino R7.0 Qpopper 4.1.0
-------------------	--

おすすめ機能

83A3-0FY

用紙／電力の節約や、操作性の向上など、目的や課題の解決に役立つおすすめ機能を紹介します。

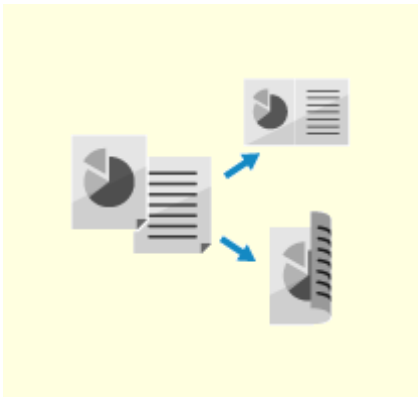

▶コスト削減(P. 40)



▶操作の効率化(P. 41)

コスト削減

83A3-0H0

本機で使用する用紙や電力を節約します。

用紙の節約

プリントで節約

用紙の両面にプリントしたり、複数のページを 1 枚の用紙にプリントしたりできます。

- ▶ パソコンからプリントする(P. 198)
- ▶ USB メモリー内のファイルをプリントする - メモリーメディアプリント (P. 210)
- ▶ 受信した I ファクスのプリント設定を変更する(P. 227)

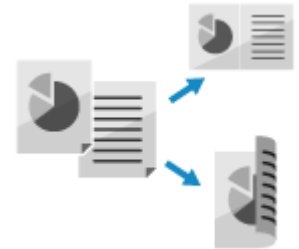

用紙枚数の制限／管理

本機を使用するユーザーまたはグループに「部門 ID」を割り当てることで、部門 ID ごとにプリントするページ数を管理できます。

- ▶ 部門 ID によるユーザー認証／グループ管理 - 部門別 ID 管理(P. 261)

節電

本機を使用しないときは、「スリープモード」にすることで、消費電力を抑えることができます。電源は切れていないため、すぐに操作を再開できます。

- ▶ 消費電力を抑える - スリープモード(P. 106)

操作の効率化

83A3-0H1

パソコンが使用できない環境でも、プリントができます。また、タッチパネル機では、画面のカスタマイズによって操作を効率化し、本機の占有時間を短縮できます。

パソコンを介さずにプリント

スマートフォン／タブレットのデータをプリント

本機と接続したモバイル機器から、アプリを使ってデータをプリントできます。ダイレクト接続にも対応しているため、無線 LAN ルーターを介することなく簡単な設定で接続できます。

▶ **モバイル連携(P. 234)**



USB メモリーの活用

本機に USB メモリーを差し込み、操作パネルの画面に USB メモリー内のデータを表示してプリントできます。

▶ **USB メモリー内のファイルをプリントする - メモリーメディアプリント (P. 210)**



タッチパネルですばやく操作

操作パネルを使いやすくカスタマイズ

[ホーム] 画面のボタンや項目を、使いやすい配置や順番に並べ替えることができます。

▶ **[ホーム] 画面をカスタマイズする(P. 128)**

機能呼び出したときの標準となる初期設定を変更できます。

▶ **初期設定を変更する(P. 172)**

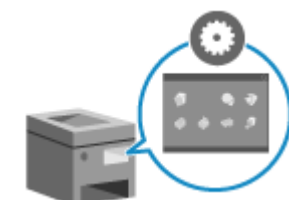

便利な機能をワンタッチで実行

アプリケーションライブラリを使用すると、「いつもの文書をプリントする」「消耗品情報を確認する」などの操作をボタン1つで実行できます。

この機能を使用するには、リモート UI のポータル画面で [アプリケーションライブラリ] をクリックして、アプリケーションを設定する必要があります。▶ **リモート UI のポータル画面(P. 331)**

詳細については、アプリケーションライブラリのマニュアルを参照してください。
アプリケーションライブラリ



セットアップ

セットアップ	43
初期設定をする - 設定ナビ (タッチパネル機)	44
初期設定をする - 設定ナビ (モノクロ液晶機)	46
ネットワークの設定	48
有線 LAN / 無線 LAN を選択する	50
有線 LAN に接続する	52
無線 LAN に接続する	53
ルーターのボタン操作で無線 LAN に接続する - プッシュボタン方式	56
PIN コードを入力して無線 LAN に接続する - WPS PIN コード方式	59
ルーターを探索して無線 LAN に接続する - アクセスポイント選択方式	62
詳細を設定して無線 LAN に接続する - 手動入力方式	65
IPv4 アドレスを設定する	70
IPv6 アドレスを設定する	74
使用するネットワーク環境に合わせる	76
Ethernet を手動で設定する	77
DNS を設定する	78
SMB を設定する	81
WINS を設定する	82
SNMP を設定する	83
SNTP を設定する	86
SLP 通信を設定する	88
ネットワークの接続状況や設定を確認する	90
パソコンへのソフトウェア / ドライバーのインストール	96

セットアップ

83A3-045

本機を設置したあと、各機能を使用できる状態にするために必要な設定を、以下の流れで行います。

Step 1～Step 2 は、本機の設定です。

Step 3 は、パソコンから本機を使用するための設定です。本機を使用するパソコンごとに設定します。

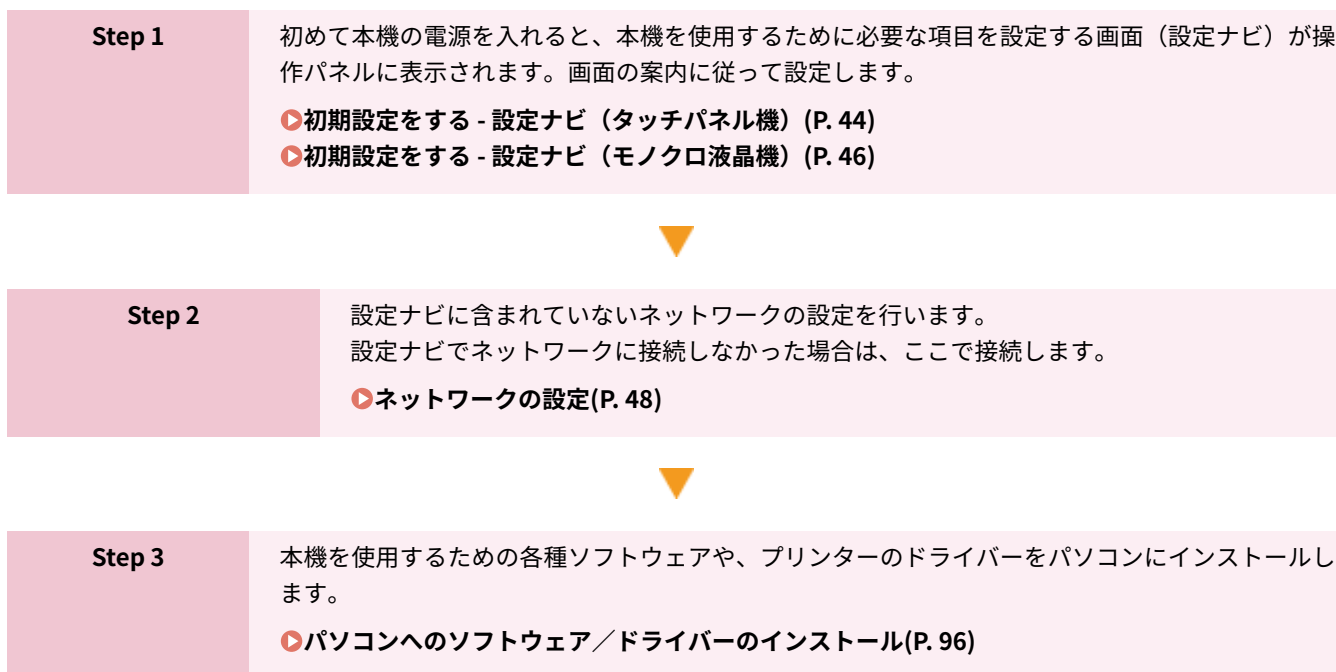

■ 関連項目

不正アクセス防止対策の実施を検討する

本機をネットワーク環境で使用する場合、セキュリティリスクへの対策が不可欠です。本機でできる対策の一例を確認します。

- ▶不正アクセス防止対策(P. 8)

利用できる機能を確認する

機種によって搭載されている機能が異なります。使用する機種で利用できる機能を確認しておきます。

- ▶対応機能／オプション一覧(P. 3)

本機の各機能を使用するために必要な設定をする

使用する機能によっては、上記以外にも設定が必要です。各機能で必要な設定については、以下を参照してください。

- ▶プリントの準備(P. 180)
- ▶モバイル連携の準備(P. 236)

他機の設定データをインポートする

他機と設定内容を共有したり、設定の手間を省いたりすることができます。同一機種のデータをパソコンに保存（エクスポート）して、そのデータを本機に読み込む（インポート）ことで設定を反映できます。

- ▶設定をインポート／エクスポートする(P. 341)

初期設定をする - 設定ナビ (タッチパネル機)

83A3-0H2

初めて本機の電源を入れると、本機を使用するための項目を設定する画面 (設定ナビ) が操作パネルに表示されます。画面の案内に従って、以下の手順で設定します。

- ▶ Step 1 : 日付時刻を設定する (P. 44)
- ▶ Step 2 : リモート UI の設定をする (P. 44)
- ▶ Step 3 : 無線 LAN に接続する (P. 45)
- ▶ Step 4 : アプリケーションライブラリの概要や設定方法を確認する (P. 45)



- 設定ナビを使用して設定できるのは、初回起動時の 1 回のみです。設定ナビで設定した内容を、あとから変更したい場合などは、Step 1 ~ Step 3 の各項目を個別に設定します。各項目の設定の詳細については、以下を参照してください。
 - ▶ 日付/時刻を設定する (P. 326)
 - ▶ 管理者用の部門 ID/暗証番号を設定する (P. 258)
 - ▶ リモート UI 使用時の暗証番号を設定する (P. 308)
 - ▶ 無線 LAN に接続する (P. 53)

Step 1 : 日付時刻を設定する

日付/時刻情報を利用する機能の基準となるため、正確にセットする必要があります。

1 [現在日時の設定] 画面で、日付/時刻を入力し、[確定] を押す

⇒ 日付時刻が設定され、リモート UI の確認画面が表示されます。

Step 2 : リモート UI の設定をする

リモート UI とは、パソコンの Web ブラウザーを使用して、本機の稼働状態を確認したり、設定の変更などを行ったりする機能です。

リモート UI への不正アクセスを防止するために、システム管理部門 ID やリモート UI アクセス暗証番号を設定します。

1 リモート UI の確認画面で、[はい] を押す

重要な設定を閲覧/変更できる「管理者モード」を使用する場合は、システム管理部門 ID を設定します。▶ **システム管理部門 ID と暗証番号 (P. 7)**

システム管理部門 ID をあとで設定する場合は、[いいえ] を押して手順 2 へ進みます。

■ システム管理部門 ID を設定する場合

[管理者モードの設定] 画面で [はい] を押し、画面の案内に従ってシステム管理部門 ID と暗証番号を設定します。

- システム管理部門 ID/暗証番号には、任意の数字を設定します。「00」や「0000000」など、0 だけの ID/暗証番号は設定できません。
- システム管理暗証番号には、「7654321」以外の任意の数字を設定します。「00」や「0000000」など、0 だけの暗証番号は設定できません。

2 [一般ユーザーモードの設定] 画面で、[はい] を押す

リモート UI アクセス暗証番号を知っているユーザーだけがリモート UI を使用できる状態にします。

3 リモート UI アクセス暗証番号を入力し、[確定] を押す

任意の数字を設定します。「00」や「0000000」など、0 だけの暗証番号は設定できません。

4 同じ暗証番号を入力し、[確定] を押す

⇒ [設定しました。] と表示されたあと、無線 LAN 接続の画面が表示されます。

Step 3：無線 LAN に接続する

無線 LAN でネットワークに接続します。

1 無線 LAN 接続の確認画面で、[はい] を押す

- 無線 LAN に接続しない場合は [いいえ] を押し、Step 4 に進みます。▶ **Step 4：アプリケーションライブラリの概要や設定方法を確認する(P. 45)**
- 有線 LAN で接続する場合は、設定ナビ終了後に有線 LAN で接続するための設定をします。▶ **有線 LAN／無線 LAN を選択する(P. 50)**

2 無線 LAN の接続方式を選択し、無線 LAN に接続する

⇒ 無線 LAN の接続が完了すると、[アプリケーションライブラリ] 画面が表示されます。

使用する無線 LAN ルーターによって接続方式／セキュリティー規格が異なります。無線 LAN ルーターと本機の両方が対応している接続方式／セキュリティー規格を確認し、接続方式に応じた手順で接続します。規格や手順については、以下を参照してください。

▶ **無線 LAN に接続する(P. 53)**

Step 4：アプリケーションライブラリの概要や設定方法を確認する

1 [アプリケーションライブラリ] 画面で、各機能に関する説明を確認する

- [各アプリの説明] を押して、アプリケーションライブラリの各機能の概要を確認できます。アプリケーションライブラリの設定方法は、[リモートUIの説明] を押して確認できます。
- 詳細については、アプリケーションライブラリのマニュアルを参照してください。[ユーザーマニュアル] を押して表示される QR コードをモバイル機器で読み取ると、マニュアルを表示できます。

2 [終了] を押す

⇒ 設定ナビで行った設定が反映されます。

設定ナビが終了すると、[ホーム] 画面が表示されます。▶ **[ホーム] 画面(P. 112)**

初期設定をする - 設定ナビ（モノクロ液晶機）

83A3-0H3

初めて本機の電源を入れると、本機を使用するための項目を設定する画面（設定ナビ）が操作パネルに表示されます。画面の案内に従って、以下の手順で設定します。

- ▶ Step 1：日付時刻を設定する(P. 46)
- ▶ Step 2：リモート UI の設定をする(P. 46)
- ▶ Step 3：無線 LAN に接続する(P. 47)



- 設定ナビを使用して設定できるのは、初回起動時の1回のみです。設定ナビで設定した内容を、あとから変更したい場合などは、Step 1～Step 3の各項目を個別に設定します。各項目の設定の詳細については、以下を参照してください。
 - ▶ 日付／時刻を設定する(P. 326)
 - ▶ 管理者用の部門 ID／暗証番号を設定する(P. 258)
 - ▶ リモート UI 使用時の暗証番号を設定する(P. 308)
 - ▶ 無線 LAN に接続する(P. 53)

Step 1：日付時刻を設定する

日付／時刻情報を利用する機能の基準となるため、正確にセットする必要があります。

1 [現在日時の設定] 画面で、日付／時刻を入力し、**OK** を押す

⇒ 日付時刻が設定され、リモート UI の確認画面が表示されます。

Step 2：リモート UI の設定をする

リモート UI とは、パソコンの Web ブラウザーを使用して、本機の稼働状態を確認したり、設定の変更などを行ったりする機能です。

リモート UI への不正アクセスを防止するために、リモート UI アクセス暗証番号を設定します。

1 リモート UI の確認画面で、[<はい>] を選択 ▶ **OK** を押す

リモート UI アクセス暗証番号をあとで設定する場合は、[<いいえ>] を押して Step 3 へ進みます。▶ **リモート UI 使用時の暗証番号を設定する(P. 308)**

2 メッセージを確認 ▶ **OK** ▶ メッセージを確認 ▶ [はい] ▶ **OK** を押す

⇒ [リモートUIアクセス暗証番号] 画面が表示されます。

リモート UI アクセス暗証番号を知っているユーザーだけがリモート UI を使用できる状態にします。

3 リモート UI アクセス暗証番号を入力し、**OK** を押す

任意の数字を設定します。「00」や「0000000」など、0だけの暗証番号は設定できません。

4 同じ暗証番号を入力し、**OK** を押す

⇒ [設定しました。] と表示されたあと、無線 LAN 接続の確認画面が表示されます。

Step 3：無線 LAN に接続する

無線 LAN でネットワークに接続します。

1 無線 LAN 接続の確認画面で、[はい] ▶ **OK** を押す

- 無線 LAN に接続しない場合は [いいえ] ▶ **OK** を押します。
- 有線 LAN で接続する場合は、設定ナビ終了後に有線 LAN で接続するための設定をします。▶ **有線 LAN／無線 LAN を選択する(P. 50)**

2 無線 LAN の接続方式を選択し、無線 LAN に接続する

⇒ 無線 LAN の接続が完了すると、設定ナビで行った設定が反映されます。
設定ナビが終了すると、[ホーム] 画面が表示されます。▶ **[ホーム] 画面(P. 112)**

使用する無線 LAN ルーターによって接続方式／セキュリティー規格が異なります。無線 LAN ルーターと本機の両方が対応している接続方式／セキュリティー規格を確認し、接続方式に応じた手順で接続します。規格や手順については、以下を参照してください。

▶ **無線 LAN に接続する(P. 53)**

ネットワークの設定

83A3-047

パソコンから本機を操作したり、サーバーと連携したりするために、本機をネットワークに接続します。以下の流れで、本機をネットワークに接続し、使用するネットワーク環境に合わせて本機の設定をします。

ネットワークの設定を行うには、管理者権限が必要です。

機種によっては、初期設定で「システム管理部門 ID」と「システム管理暗証番号」が設定されています。▶**システム管理部門 ID と暗証番号(P. 7)**

! 重要

- 適切なセキュリティー対策が行われていないネットワークに接続すると、本機で扱う情報が第三者に漏えいするおそれがあります。▶**ネットワークの保護(P. 270)**

■ ネットワーク設定前の準備

- 本機の使用環境に応じて、LAN ケーブルやルーターを用意します。
- 本機を使用するネットワーク環境の情報や、必要なネットワークの設定を確認します。詳しくは、ネットワーク管理者にお問い合わせください。
- ネットワーク内で使用するパソコンとルーターが正しく接続されていることを確認し、ネットワーク設定を完了させます。接続方法については、それぞれの機器のマニュアルを参照するか、メーカーにお問い合わせください。

■ ネットワーク設定の流れ

Step 1	<p>有線 LAN／無線 LAN のどちらを使用するか選択してから、ネットワークに接続します。</p> <p>有線 LAN に接続する場合</p> <ul style="list-style-type: none"> ▶有線 LAN／無線 LAN を選択する(P. 50) ▶有線 LAN に接続する(P. 52) <p>無線 LAN に接続する場合</p> <ul style="list-style-type: none"> ▶有線 LAN／無線 LAN を選択する(P. 50) ▶無線 LAN に接続する(P. 53)
---------------	---



Step 2	<p>IP アドレスを設定します。</p> <ul style="list-style-type: none"> ● 初期設定では、有線 LAN／無線 LAN 接続時に自動的に設定されます。 ● 特定の IP アドレスを使用する場合は、手動で設定します。 <ul style="list-style-type: none"> ▶IPv4 アドレスを設定する(P. 70) ▶IPv6 アドレスを設定する(P. 74) <p>※手動で設定する際、IPv6 アドレスの一部の項目は、操作パネルでは設定できません。操作パネルで IPv4 アドレスを設定してから、リモート UI で IPv6 アドレスを設定することをおすすめします。</p>
---------------	--



Step 3

必要に応じて、使用するネットワーク環境に合わせて本機の設定をします。

▶使用するネットワーク環境に合わせる(P. 76)

※一部の項目は、操作パネルでは設定できません。Step 3 はリモート UI から設定することをおすすめします。

■ネットワーク設定後の確認

ネットワークに適切に接続されているかどうかを確認します。

必要に応じて、本機の IP アドレスや MAC アドレスの情報なども確認します。

▶ネットワークの接続状況や設定を確認する(P. 90)

有線 LAN／無線 LAN を選択する

83A3-048

有線 LAN／無線 LAN のどちらを使用して本機をネットワークに接続するかを設定します。

有線 LAN を無線 LAN に切り替える場合は、無線 LAN に接続する手順内で設定することもできます。▶無線 LAN に接続する(P. 53)

※有線 LAN と無線 LAN は同時に使用できません。

この設定は、操作パネルを使用して行います。操作パネルでは、[ホーム] 画面の [メニュー] ▶ [環境設定] から設定できます。パソコンからリモート UI を使用して設定することはできません。

管理者権限が必要です。

▶タッチパネル機の場合(P. 50)

▶モノクロ液晶機の場合(P. 50)

タッチパネル機の場合

1 操作パネルの [ホーム] 画面で、 または を押す ▶ [ホーム] 画面(P. 112)

⇒ [ネットワーク] 画面が表示されます。

ログイン画面が表示された場合は、システム管理部門 ID と暗証番号を入力し、[ログイン] を押します。▶システム管理部門 ID と暗証番号(P. 7)

2 [有線/無線 LAN 選択] を押す

3 [有線 LAN] または [無線 LAN] を選択する

⇒ [設定しました。] とメッセージが表示されます。
続いて、有線 LAN または無線 LAN に接続します。

▶有線 LAN に接続する(P. 52)

▶無線 LAN に接続する(P. 53)

重要

有線 LAN と無線 LAN を切り替えた場合

- すでにインストールされているドライバーを一度アンインストールしてから、インストールしなおす必要があります。

ドライバーをアンインストール／インストールする方法については、オンラインマニュアルサイトでドライバーのマニュアルを参照してください。

<https://oip.manual.canon/>

モノクロ液晶機の場合

1 操作パネルの [ホーム] 画面で、[メニュー] ▶ を押す ▶ [ホーム] 画面(P. 112)

2 [環境設定] ▶ **OK** ▶ [ネットワーク] ▶ **OK** ▶ [有線/無線 LAN 選択] ▶ **OK** を押す

ログイン画面が表示された場合は、システム管理部門 ID と暗証番号を入力し、**ID** を押します。

3 [有線 LAN] または [無線 LAN] を選択を選択し、**OK** を押す

⇒ [設定しました。] とメッセージが表示されます。
続いて、有線 LAN または無線 LAN に接続します。

- ▶ 有線 LAN に接続する(P. 52)
- ▶ 無線 LAN に接続する(P. 53)

! 重要

有線 LAN と無線 LAN を切り替えた場合

- すでにインストールされているドライバーを一度アンインストールしてから、インストールしなおす必要があります。ドライバーをアンインストール／インストールする方法については、オンラインマニュアルサイトでドライバーのマニュアルを参照してください。

有線 LAN に接続する

83A3-049

ルーターを介して本機とパソコンを接続します。本機とルーターとの接続には LAN ケーブルを使用します。

1 LAN ケーブルを本機とルーターに接続する

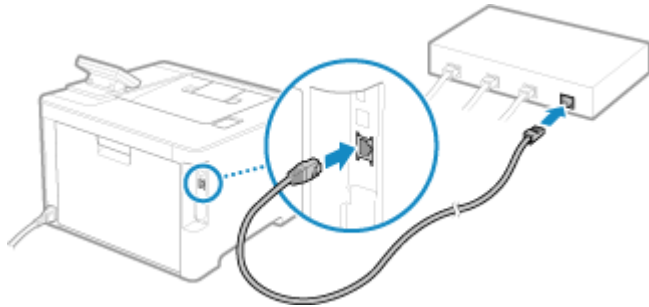

▶▶ 有線 LAN 接続中は、[ホーム] 画面や各機能の画面に **[LAN]** が表示されます。(タッチパネル機のみ)

コネクタがポートにしっかりと収まるよう、カチッと音がするまで差し込みます。

2 そのまま数分待つ

- ▶▶ 初期設定では、IP アドレスが自動的に設定されます。
特定の IP アドレスを使用する場合は、手動で設定します。
- ▶▶ IPv4 アドレスを設定する(P. 70)
- ▶▶ IPv6 アドレスを設定する(P. 74)

無線 LAN に接続する

83A3-04A

無線 LAN ルーター（アクセスポイント）を介して、本機とパソコンを接続します。

使用する無線 LAN ルーターによって接続方式／セキュリティー規格が異なります。無線 LAN ルーターと本機の両方が対応している接続方式／セキュリティー規格を確認し、接続方式に応じた手順で接続します。

接続方式によっては、無線 LAN ルーターのセキュリティー情報などの入力が必要となります。

▶本機が対応している接続方式／セキュリティー規格の確認(P. 53)

▶接続時に必要な無線 LAN ルーターの情報(P. 54)



セキュリティーで保護されたネットワーク環境で接続する

- 無線通信に使用する電波は、一定の範囲内であれば壁などの障害物を越えてしまいます。そのため、適切なセキュリティーで保護されていないネットワークに接続した場合は、個人情報などが第三者に漏えいするおそれがあります。本機を無線 LAN に接続する場合は、お客様ご自身の判断と責任において使用してください。▶ネットワークの保護(P. 270)



消費電力を抑える

- パワーセーブモードを設定すると、無線 LAN ルーターが送信する信号に合わせて定期的に本機を節電状態にします。▶ [パワーセーブモード] (P. 374)

本機が対応している接続方式／セキュリティー規格の確認

■接続方式

使用する無線 LAN ルーターが対応している方式で接続します。認証や暗号化などセキュリティー方式を詳細に指定する場合は、手動入力方式で接続します。

本機が対応している接続方式は以下のとおりです。

プッシュボタン方式 - WPS/AOSS



無線 LAN ルーターの外装箱、または機器本体のボタンに上記のマークが表記されている場合は、ボタン操作で簡単に接続できます。

▶ルーターのボタン操作で無線 LAN に接続する - プッシュボタン方式(P. 56)

WPS PIN コード方式

プッシュボタン方式に対応していない WPS 対応ルーターを使用する場合は、PIN コードを入力して接続します。

▶PIN コードを入力して無線 LAN に接続する - WPS PIN コード方式(P. 59)

※無線 LAN ルーターが WEP 認証を使用するように設定されている場合は、WPS で接続できないことがあります。その場合は、手動入力方式で接続します。

アクセスポイント選択方式

無線 LAN ルーターを本機から探索し、ネットワークキーを手動で入力して接続します。

🔍ルーターを探索して無線 LAN に接続する - アクセスポイント選択方式(P. 62)

アクセスポイント選択方式で接続すると、以下の認証方式や暗号化方式で設定されます。

- WEP の認証方式：オープンシステム
 - WPA/WPA2 の暗号化方式：選択した無線 LAN ルーターに合わせて、自動的に AES-CCMP または TKIP を設定
- 異なる認証方式や暗号化方式を指定する場合は、手動入力方式で接続します。

手動入力方式

SSID やネットワークキーの情報のほか、認証方式や暗号化方式など、無線 LAN の設定をすべて手動で入力して接続します。

🔍詳細を設定して無線 LAN に接続する - 手動入力方式(P. 65)

■セキュリティ規格

本機の無線 LAN は、以下のセキュリティ規格に対応しています。使用する無線 LAN ルーターが対応しているかどうかについては、無線 LAN ルーターのマニュアルを参照するか、メーカーにお問い合わせください。

- WEP
- WPA-PSK
- WPA2-PSK
- WPA-EAP
- WPA2-EAP

接続時に必要な無線 LAN ルーターの情報

アクセスポイント選択方式または手動入力方式で接続する場合は、以下の情報を設定する必要があります。これらの情報は無線 LAN ルーター本体などに表記されています。詳しくは、無線 LAN ルーターのマニュアルを参照するか、メーカーにお問い合わせください。

SSID

無線 LAN ルーターを識別するための名前です。「アクセスポイント名」や「ネットワーク名」などと表記されることもあります。

ネットワークキー

データの暗号化に使用されるキーワード、またはネットワークの認証時に使用されるパスワードです。「暗号化キー」、「WEP キー」、「WPA/WPA2 パスフレーズ」、「PSK」、「事前共有キー」などと表記されることもあります。

セキュリティ規格

手動入力方式で接続する場合に必要です。以下の情報を確認しておきます。

セキュリティ規格

- WEP
- WPA-PSK
- WPA2-PSK
- WPA-EAP
- WPA2-EAP

WEP の認証方式

- オープンシステム
- 共有キー

WPA/WPA2 の暗号化方式

- TKIP
- AES-CCMP
- IEEE 802.1X 認証

ルーターのボタン操作で無線 LAN に接続する - プッシュボタン方式

83A3-04C

無線 LAN ルーターが WPS や AOSS のプッシュボタン方式に対応している場合は、本機の操作パネルでの操作と、無線 LAN ルーターのボタン操作だけで簡単に接続できます。

無線 LAN の接続には、管理者権限が必要です。

- ▶ **タッチパネル機の場合(P. 56)**
- ▶ **モノクロ液晶機の場合(P. 57)**

タッチパネル機の場合

1 操作パネルの [ホーム] 画面で、[無線 LAN 設定] を押す ▶ [ホーム] 画面(P. 112)

⇒ [ネットワーク選択] 画面が表示されます。

- ログイン画面が表示された場合は、システム管理部門 ID と暗証番号を入力し、[ログイン] を押します。▶ **システム管理部門 ID と暗証番号(P. 7)**
- [無線 LAN を有効にしますか?] というメッセージが表示された場合は、[はい] を押します。
- [アクセスポイントが見つかりませんでした。] というメッセージが表示された場合は、[閉じる] を押します。

2 [その他の接続] を押す

3 無線 LAN ルーターが対応している方式に応じて、[WPS プッシュボタン方式] または [AOSS] を選択する

⇒ アクセスポイントの探索が開始されます。

4 探索開始後 1～2 分以内に、無線 LAN ルーターのボタンを押す

WPS の場合は 2 分以内、AOSS の場合は 1 分 30 秒以内にボタンを押します（無線 LAN ルーターによっては長押しします）。

※ボタンの操作方法については、使用している無線 LAN ルーターのマニュアルを参照してください。

5 操作パネルの画面に、[接続しました。] と表示されたら、[閉じる] を押す

⇒ 無線 LAN 接続中は、[ホーム] 画面や各機能の画面に  が表示されます。

6 そのまま数分間待つ

- ⇒ 初期設定では、IP アドレスが自動的に設定されます。
特定の IP アドレスを使用する場合は、手動で設定します。
 - ▶ **IPv4 アドレスを設定する(P. 70)**
 - ▶ **IPv6 アドレスを設定する(P. 74)**



操作中にエラーメッセージが表示され、接続できなかった場合

- [閉じる] を押し、手順 2 から操作しなおします。

モノクロ液晶機の場合

1 操作パネルの [ホーム] 画面で、[無線 LAN 設定] ▶ **OK** を押し ▶ [ホーム] 画面(P. 112)

⇒ [ネットワーク選択] 画面が表示されます。

- ログイン画面が表示された場合は、システム管理部門 ID と暗証番号を入力し、**ID** を押します。▶ **システム管理部門 ID と暗証番号(P. 7)**
- [無線 LAN を有効にしますか?] というメッセージが表示された場合は、[はい] ▶ **OK** を押します。
- [アクセスポイントが見つかりません。] というメッセージが表示された場合は、**OK** を押します。

2 [その他の接続] ▶ **OK** を押し

3 無線 LAN ルーターが対応している方式に応じて、[WPS プッシュボタン方式] または [AOSS] を選択し、**OK** を押し

⇒ アクセスポイントの探索が開始されます。

4 探索開始後 1 ～ 2 分以内に、無線 LAN ルーターのボタンを押し

WPS の場合は 2 分以内、AOSS の場合は 1 分 30 秒以内にボタンを押します（無線 LAN ルーターによっては長押しします）。

※ボタンの操作方法については、使用している無線 LAN ルーターのマニュアルを参照してください。

5 操作パネルの画面に、[接続しました。] と表示されたら、**OK** を押し

⇒ 無線 LAN 接続中は、[ホーム] 画面に [**(ip)**] が表示されます。

6 そのまま数分間待つ

- ⇒ 初期設定では、IP アドレスが自動的に設定されます。
特定の IP アドレスを使用する場合は、手動で設定します。
- ▶ **IPv4 アドレスを設定する(P. 70)**
- ▶ **IPv6 アドレスを設定する(P. 74)**



操作中にエラーメッセージが表示され、接続できなかった場合

- **OK** を押し、手順 2 から操作しなおします。

PIN コードを入力して無線 LAN に接続する - WPS PIN コード方式

83A3-04E

無線 LAN ルーターが WPS PIN コード方式に対応している場合は、本機で生成した PIN コードを無線 LAN ルーターに登録して接続します。PIN コードの登録には、パソコンなどを使用します。

無線 LAN の接続には、管理者権限が必要です。

▶ **タッチパネル機の場合(P. 59)**

▶ **モノクロ液晶機の場合(P. 60)**

タッチパネル機の場合

必要な準備

- パソコンなどから無線 LAN ルーターにアクセスし、WPS PIN コードを登録できる状態にします。
※WPS PIN コードの登録方法については、使用している無線 LAN ルーターのマニュアルを参照してください。

1 操作パネルの [ホーム] 画面で、[無線 LAN 設定] を押す ▶ [ホーム] 画面(P. 112)

⇒ [ネットワーク選択] 画面が表示されます。

- ログイン画面が表示された場合は、システム管理部門 ID と暗証番号を入力し、[ログイン] を押します。▶ **システム管理部門 ID と暗証番号(P. 7)**
- [無線 LAN を有効にしますか?] というメッセージが表示された場合は、[はい] を押します。
- [アクセスポイントが見つかりませんでした。] というメッセージが表示された場合は、[閉じる] を押します。

2 [その他の接続] を押す

3 [WPS PIN コード方式] を押す

⇒ PIN コードが生成されます。

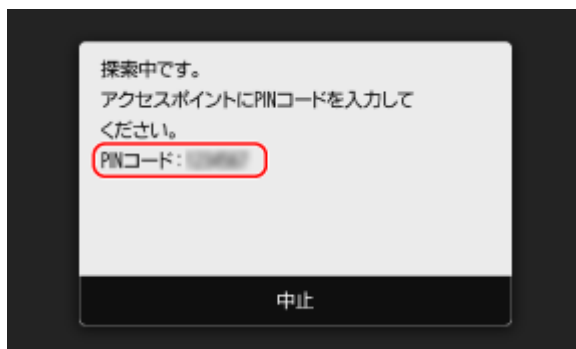

この画面が表示されてから 10 分以内に、WPS PIN コードを無線 LAN ルーターに登録する必要があります。

4 パソコンなどから無線 LAN ルーターにアクセスし、WPS PIN コードを無線 LAN ルーターに登録する

5 操作パネルの画面に、[接続しました。] と表示されたら、[閉じる] を押す

⇒ 無線 LAN 接続中は、[ホーム] 画面や各機能の画面に  が表示されます。

6 そのまま数分間待つ

⇒ 初期設定では、IP アドレスが自動的に設定されます。
特定の IP アドレスを使用する場合は、手動で設定します。

▶ IPv4 アドレスを設定する(P. 70)

▶ IPv6 アドレスを設定する(P. 74)



操作中にエラーメッセージが表示され、接続できなかった場合

- [閉じる] を押し、手順 2 から操作しなおします。



モノクロ液晶機の場合

必要な準備

- パソコンなどから無線 LAN ルーターにアクセスし、WPS PIN コードを登録できる状態にします。
※WPS PIN コードの登録方法については、使用している無線 LAN ルーターのマニュアルを参照してください。

1 操作パネルの [ホーム] 画面で、[無線 LAN 設定] ▶ を押す ▶ [ホーム] 画面(P. 112)

⇒ [ネットワーク選択] 画面が表示されます。

- ログイン画面が表示された場合は、システム管理部門 ID と暗証番号を入力し、 を押します。▶ **システム管理部門 ID と暗証番号(P. 7)**
- [無線 LAN を有効にしますか?] というメッセージが表示された場合は、[はい] ▶  を押します。
- [アクセスポイントが見つかりません。] というメッセージが表示された場合は、 を押します。

2 [その他の接続] ▶ を押す

3 [WPS PIN コード方式] ▶ を押す

⇒ PIN コードが生成されます。

探索中です。
アクセス先にPINコードを
入力してください。
PINコード: 12345678
*中止: ストップキー

この画面が表示されてから 10 分以内に、WPS PIN コードを無線 LAN ルーターに登録する必要があります。

4 パソコンなどから無線 LAN ルーターにアクセスし、WPS PIN コードを無線 LAN ルーターに登録する

5 操作パネルの画面に、[接続しました。] と表示されたら、 を押す

⇒ 無線 LAN 接続中は、[ホーム] 画面に [] が表示されます。

6 そのまま数分間待つ

⇒ 初期設定では、IP アドレスが自動的に設定されます。
特定の IP アドレスを使用する場合は、手動で設定します。

▶ IPv4 アドレスを設定する(P. 70)

▶ IPv6 アドレスを設定する(P. 74)



操作中にエラーメッセージが表示され、接続できなかった場合

-  を押し、手順 2 から操作しなおします。

ルーターを探索して無線 LAN に接続する - アクセスポイント 選択方式

83A3-04F

接続する無線 LAN ルーター（アクセスポイント）を本機から探索し、ネットワークキーを入力して接続します。アクセスポイント選択方式で接続すると、以下の認証方式や暗号化方式で設定されます。

- WEP の認証方式：オープンシステム
 - WPA/WPA2 の暗号化方式：選択した無線 LAN ルーターに合わせて、自動的に AES-CCMP または TKIP を設定
- 異なる認証方式や暗号化方式を指定する場合は、手動入力方式で接続します。▶[詳細を設定して無線 LAN に接続する - 手動入力方式\(P. 65\)](#)

無線 LAN の接続には、管理者権限が必要です。

- ▶[タッチパネル機の場合\(P. 62\)](#)
- ▶[モノクロ液晶機の場合\(P. 63\)](#)

タッチパネル機の場合

必要な準備

- 接続する無線 LAN ルーターの情報（SSID やネットワークキー）を手元に用意します。▶[接続時に必要な無線 LAN ルーターの情報\(P. 54\)](#)
- セキュリティ規格が WPA-EAP または WPA2-EAP の無線 LAN ルーターに接続する場合は、IEEE 802.1X を設定します。▶[IEEE 802.1X を使用する\(P. 283\)](#)

1 操作パネルの [ホーム] 画面で、[無線 LAN 設定] を押す ▶ [ホーム] 画面(P. 112)

⇒ [ネットワーク選択] 画面が表示されます。

- ログイン画面が表示された場合は、システム管理部門 ID と暗証番号を入力し、[ログイン] を押します。▶[システム管理部門 ID と暗証番号\(P. 7\)](#)
- [無線 LAN を有効にしますか?] というメッセージが表示された場合は、[はい] を押します。
- [アクセスポイントが見つかりませんでした。] というメッセージが表示された場合は、無線 LAN ルーターが探索できる状態かどうか確認します。▶[無線 LAN に接続できない\(P. 558\)](#)

2 接続する無線 LAN ルーターの SSID を選択する

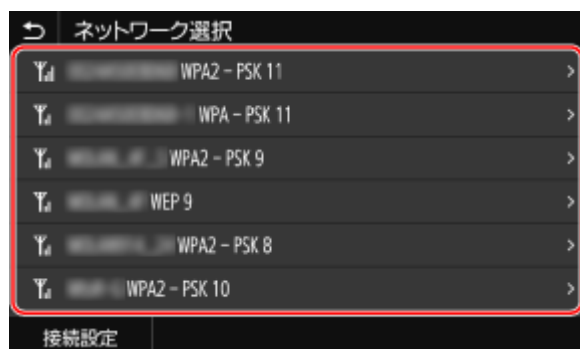

⇒ ネットワークキーの入力画面が表示されます。

セキュリティ規格が WPA-EAP または WPA2-EAP の無線 LAN ルーターの場合は、[接続には「IEEE 802.1X 設定」の設定値が適用されます。] というメッセージが表示されます。[OK] を押し、手順 4 に進みます。

接続する無線 LAN ルーターが見つからない場合は、無線 LAN ルーターが探索できる状態かどうか確認します。▶
無線 LAN に接続できない(P. 558)

3 ネットワークキーを入力し、[確定] を押す

4 操作パネルの画面に、[接続しました。] と表示されたら、[閉じる] を押す

▶▶ 無線 LAN 接続中は、[ホーム] 画面や各機能の画面に  が表示されます。

5 そのまま数分間待つ

- ▶▶ 初期設定では、IP アドレスが自動的に設定されます。
特定の IP アドレスを使用する場合は、手動で設定します。
- ▶▶ IPv4 アドレスを設定する(P. 70)
 - ▶▶ IPv6 アドレスを設定する(P. 74)



操作中にエラーメッセージが表示され、接続できなかった場合

- [閉じる] を押し、接続する無線 LAN ルーターの情報 (SSID やネットワークキー) を確認して、手順 2 から操作しなおします。



モノクロ液晶機の場合

必要な準備

- 接続する無線 LAN ルーターの情報 (SSID やネットワークキー) を手元に用意します。▶▶ 接続時に必要な無線 LAN ルーターの情報(P. 54)
- セキュリティ規格が WPA-EAP または WPA2-EAP の無線 LAN ルーターに接続する場合は、IEEE 802.1X を設定します。▶▶ IEEE 802.1X を使用する(P. 283)

1 操作パネルの [ホーム] 画面で、[無線 LAN 設定] ▶ を押す ▶▶ [ホーム] 画面(P. 112)

▶▶ [ネットワーク選択] 画面が表示されます。

- ログイン画面が表示された場合は、システム管理部門 ID と暗証番号を入力し、 を押します。▶▶ システム管理部門 ID と暗証番号(P. 7)
- [無線 LAN を有効にしますか?] というメッセージが表示された場合は、[はい] ▶▶  を押します。
- [アクセスポイントが見つかりません。] というメッセージが表示された場合は、無線 LAN ルーターが探索できる状態かどうか確認します。▶▶ 無線 LAN に接続できない(P. 558)

2 接続する無線 LAN ルーターの SSID を選択し、 を押す

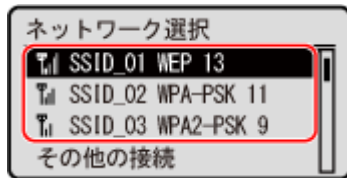

⇒ ネットワークキーの入力画面が表示されます。

セキュリティ規格が WPA-EAP または WPA2-EAP の無線 LAN ルーターの場合は、[接続には「IEEE 802.1X 設定」の設定値が適用されます。] というメッセージが表示されます。OK を押し、手順 4 に進みます。

接続する無線 LAN ルーターが見つからない場合は、無線 LAN ルーターが探索できる状態かどうか確認します。▶
無線 LAN に接続できない(P. 558)

3 ネットワークキーを入力し、[<確定>] ▶ OK を押す

4 [はい] ▶ OK を押す

5 操作パネルの画面に、[接続しました。] と表示されたら、OK を押す

⇒ 無線 LAN 接続中は、[ホーム] 画面に [(w)] が表示されます。

6 そのまま数分間待つ

⇒ 初期設定では、IP アドレスが自動的に設定されます。

特定の IP アドレスを使用する場合は、手動で設定します。

▶ IPv4 アドレスを設定する(P. 70)

▶ IPv6 アドレスを設定する(P. 74)



操作中にエラーメッセージが表示され、接続できなかった場合

- OK を押し、接続する無線 LAN ルーターの情報 (SSID やネットワークキー) を確認して、手順 2 から操作しなおします。

詳細を設定して無線 LAN に接続する - 手動入力方式

83A3-04H

SSID／ネットワークキー／セキュリティ設定など、無線 LAN ルーターの情報をすべて手動で入力して接続します。

無線 LAN の接続には、管理者権限が必要です。

▶タッチパネル機の場合(P. 65)

▶モノクロ液晶機の場合(P. 67)

タッチパネル機の場合

必要な準備

- 接続する無線 LAN ルーターの情報を手元に用意します。▶[接続時に必要な無線 LAN ルーターの情報\(P. 54\)](#)
- セキュリティ規格が WPA-EAP または WPA2-EAP の無線 LAN ルーターに接続する場合は、IEEE 802.1X を設定します。▶[IEEE 802.1X を使用する\(P. 283\)](#)

1 操作パネルの [ホーム] 画面で、[無線 LAN 設定] を押す ▶ [ホーム] 画面(P. 112)

⇒ [ネットワーク選択] 画面が表示されます。

- ログイン画面が表示された場合は、システム管理部門 ID と暗証番号を入力し、[ログイン] を押します。▶[システム管理部門 ID と暗証番号\(P. 7\)](#)
- [無線 LAN を有効にしますか?] というメッセージが表示された場合は、[はい] を押します。
- [アクセスポイントが見つかりませんでした。] というメッセージが表示された場合は、[閉じる] を押します。

2 [その他の接続] を押す

3 [ネットワーク名 (SSID) 手動入力] を押す

⇒ SSID の入力画面が表示されます。

4 SSID を入力し、[確定] を押す

⇒ [セキュリティ設定] 画面が表示されます。

5 セキュリティ規格を選択し、認証や暗号化の設定をする

■WEP を使用する場合

1 [WEP] を押す

⇒ [802.11 認証] 画面が表示されます。

2 認証方式を選択する

[オープンシステム]

オープン認証を使用します。

※この認証方式を選択した場合に、共有キーを使用している無線 LAN ルーターに接続したときは、認証エラーとなります。このとき、本機の設定が自動的に [共有キー] に変更され、再接続が試行されます。

[共有キー]

パスワードに暗号化キーを使用します。

3 未登録の暗号化キーを選択し、[登録] を押す



⇒ 暗号化キーの入力画面が表示されます。

4 ネットワークキーを入力し、[確定] を押す

⇒ [暗号化キー選択] 画面に暗号化キーが登録されます。

5 登録済みの暗号化キーを選択し、[接続] を押す

■WPA-PSK または WPA2-PSK を使用する場合

1 [WPA/WPA2 - PSK] を押す

⇒ [WPA/WPA2 の暗号化方式] 画面が表示されます。

2 暗号化方式を選択する

⇒ 暗号化キーの入力画面が表示されます。

[自動] を選択すると、接続する無線 LAN ルーターに合わせて、自動的に AES-CCMP または TKIP を設定します。

3 ネットワークキーを入力し、[確定] を押す

■WPA-EAP または WPA2-EAP を使用する場合

[WPA/WPA2 - EAP] ▶ [OK] を押します。

■セキュリティを設定しない場合

[なし] を押します。

6 操作パネルの画面に、[接続しました。] と表示されたら、[閉じる] を押す

⇒ 無線 LAN 接続中は、[ホーム] 画面や各機能の画面に [📶] が表示されます。

7 そのまま数分間待つ

- ⇒ 初期設定では、IP アドレスが自動的に設定されます。
特定の IP アドレスを使用する場合は、手動で設定します。
- ▶ IPv4 アドレスを設定する(P. 70)
- ▶ IPv6 アドレスを設定する(P. 74)



操作中にエラーメッセージが表示され、接続できなかった場合

- [閉じる] を押し、接続する無線 LAN ルーターの情報を確認して、手順 2 から操作しなおします。

モノクロ液晶機の場合

必要な準備

- 接続する無線 LAN ルーターの情報を手元に用意します。▶ **接続時に必要な無線 LAN ルーターの情報(P. 54)**
- セキュリティ規格が WPA-EAP または WPA2-EAP の無線 LAN ルーターに接続する場合は、IEEE 802.1X を設定します。▶ **IEEE 802.1X を使用する(P. 283)**

1 操作パネルの [ホーム] 画面で、[無線 LAN 設定] ▶ **OK** を押し ▶ [ホーム] 画面(P. 112)

- ⇒ [ネットワーク選択] 画面が表示されます。
- ログイン画面が表示された場合は、システム管理部門 ID と暗証番号を入力し、**ID** を押します。▶ **システム管理部門 ID と暗証番号(P. 7)**
- [無線 LAN を有効にしますか?] というメッセージが表示された場合は、[はい] ▶ **OK** を押します。
- [アクセスポイントが見つかりません。] というメッセージが表示された場合は、[閉じる] ▶ **OK** を押します。

2 [その他の接続] ▶ **OK** を押し

3 [ネットワーク名手動入力] ▶ **OK** を押し

- ⇒ SSID の入力画面が表示されます。

4 SSID を入力し、[<確定>] ▶ **OK** を押し

- ⇒ [セキュリティ設定] 画面が表示されます。

5 セキュリティ規格を選択し、認証や暗号化の設定をする

■ WEP を使用する場合

1 [WEP] ▶ **OK** を押し

- ⇒ [802.11 認証] 画面が表示されます。

2 認証方式を選択する

[オープンシステム]

オープン認証を使用します。

※この認証方式を選択した場合に、共有キーを使用している無線 LAN ルーターに接続したときは、認証エラーとなります。このとき、本機の設定が自動的に [共有キー] に変更され、再接続が試行されます。

[共有キー]

パスワードに暗号化キーを使用します。

3 [暗号化キー編集] ▶ **OK** を押す

4 未登録の暗号化キーを選択し、**OK** を押す

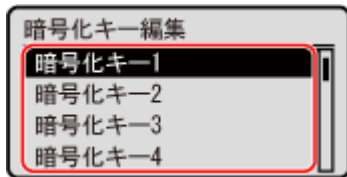

⇒ 暗号化キーの入力画面が表示されます。

5 ネットワークキーを入力し、[<確定>] ▶ **OK** を押す

⇒ [暗号化キー] 画面に暗号化キーが登録されます。

6 [暗号化キー選択] ▶ **OK** を押す

7 登録済みの暗号化キーを選択し、**OK** を押す

■ WPA-PSK または WPA2-PSK を使用する場合

1 [WPA/WPA2-PSK] ▶ **OK** を押す

⇒ [WPA/WPA2 の暗号化方式] 画面が表示されます。

2 暗号化方式を選択し、**OK** を押す

⇒ 暗号化キーの入力画面が表示されます。

[自動] を選択すると、接続する無線 LAN ルーターに合わせて、自動的に AES-CCMP または TKIP を設定します。

3 ネットワークキーを入力し、[<確定>] ▶ **OK** を押す

■ WPA-EAP または WPA2-EAP を使用する場合

[WPA/WPA2-EAP] ▶ **OK** を押します。

■ セキュリティーを設定しない場合

[なし] ▶ **OK** を押します。

6 [はい] ▶ **OK** を押す

7 操作パネルの画面に、[接続しました。] と表示されたら、**OK** を押す

⇒ 無線 LAN 接続中は、[ホーム] 画面に [(ip)] が表示されます。

8 そのまま数分間待つ

- ▶▶▶ 初期設定では、IP アドレスが自動的に設定されます。
特定の IP アドレスを使用する場合は、手動で設定します。
 - ▶ IPv4 アドレスを設定する(P. 70)
 - ▶ IPv6 アドレスを設定する(P. 74)



操作中にエラーメッセージが表示され、接続できなかった場合

-  を押し、接続する無線 LAN ルーターの情報を確認して、手順 2 から操作しなおします。

IPv4 アドレスを設定する

83A3-04J

IPv4 アドレスの設定は、DHCP を使用して自動的に割り当てる方法と、手動で入力する方法があります。

初期設定では、有線 LAN／無線 LAN に接続したときに、自動的に IPv4 アドレスが設定されますが、使用環境や用途によっては手動で設定／変更します。

ここでは、操作パネルを使用して設定する方法を説明します。

IPv4 アドレスを設定したあとは、パソコンからリモート UI を使用して設定することもできます。▶ **パソコンによる本機管理 - リモート UI (P. 327)**

管理者権限が必要です。設定の反映には、本機の再起動が必要となります。

▶ **タッチパネル機の場合 (P. 70)**

▶ **モノクロ液晶機の場合 (P. 71)**

タッチパネル機の場合

- 1 操作パネルの [ホーム] 画面で、[メニュー] を押す ▶ [ホーム] 画面 (P. 112)
- 2 [環境設定] ▶ [ネットワーク] ▶ [TCP/IP 設定] ▶ [IPv4 設定] ▶ [IP アドレス設定] を押す
ログイン画面が表示された場合は、システム管理部門 ID と暗証番号を入力し、[ログイン] を押します。▶ **システム管理部門 ID と暗証番号 (P. 7)**
- 3 IP アドレスを設定する

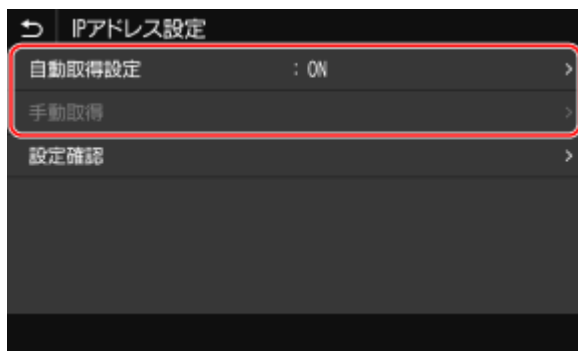

■ IP アドレスを手動で設定する場合

- 1 [自動取得設定] を押す
⇒ [自動取得設定] 画面が表示されます。
- 2 [自動取得] を [OFF] に設定し、[確定] ▶ [OK] を押す
⇒ [IP アドレス設定] 画面が表示されます。
- 3 [手動取得] を押す
⇒ IP アドレスの入力画面が表示されます。
- 4 IP アドレス／サブネットマスク／ゲートウェイアドレスを入力し、[確定] を押す

■IP アドレスを自動的に割り当てる場合

- 1 [自動取得設定] を押す
 ⇒ [自動取得設定] 画面が表示されます。
- 2 [自動取得] を [ON] に設定する
- 3 必要に応じて、自動取得の設定をする

[プロトコル選択]

通常は [DHCP] に設定します。ただし、DHCP が使用できない環境で [DHCP] を設定すると、ネットワーク内で自動取得の確認を続けるため、不要な通信が発生します。DHCP を使用しない場合は、[OFF] に設定します。

[Auto IP]

通常は [ON] に設定します。DHCP で取得された IP アドレスが優先されますが、DHCP から応答がない場合などに Auto IP が使用されます。

- 4 [確定] を押す

4 [OK] を押す

5 本機を再起動する ▶再起動する(P. 104)

⇒ 設定が反映されます。

IPv4 アドレスが適切に設定されているか確認するために、接続テストをします。▶**ネットワークの接続状況や設定を確認する(P. 90)**



現在設定されている IP アドレスを確認する

- 手順3の画面で [設定確認] を押すと、現在の IP アドレスの設定を確認できます。IP アドレスが「0.0.0.0」と表示される場合は、適切に設定されていません。

プリンタードライバーのインストール後に IP アドレスを変更した場合

- 新しいポートを追加する必要があります。▶**プリンターポートを設定する (Windows のみ) (P. 184)**
 使用しているポートがわからない場合は、以下を参照してください。
 ▶**プリンターポートを確認する(P. 619)**
- macOS の場合は、パソコンに本機を登録しなおす必要があります。本機を登録する方法については、オンラインマニュアルサイトでドライバーのマニュアルを参照してください。
<https://oip.manual.canon/>

※DHCP を使用して本機の IP アドレスを自動取得している場合は、IP アドレスが自動的に変更されることがあります。

モノクロ液晶機の場合

- 1 操作パネルの [ホーム] 画面で、[メニュー] ▶ **OK** を押す ▶ [ホーム] 画面(P. 112)

2 [環境設定] ▶ **OK** ▶ [ネットワーク] ▶ **OK** ▶ [TCP/IP 設定] ▶ **OK** ▶ [IPv4 設定] ▶ **OK** ▶ [IP アドレス設定] ▶ **OK** を押す

ログイン画面が表示された場合は、システム管理部門 ID と暗証番号を入力し、**ID** を押します。  システム管理部門 ID と暗証番号(P. 7)

3 IP アドレスを設定する

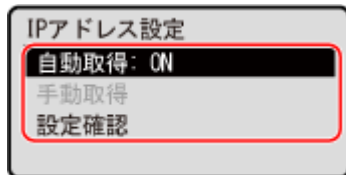

■ IP アドレスを手動で設定する場合

- 1 [自動取得] ▶ **OK** を押す
 ⇒ [自動取得] 画面が表示されます。
- 2 [プロトコル選択] ▶ **OK** ▶ [OFF] ▶ **OK** を押す
- 3 [Auto IP] ▶ **OK** ▶ [OFF] ▶ **OK** を押す
- 4 [<確定>] ▶ **OK** を押す
 ⇒ [IP アドレス設定] 画面が表示されます。
- 5 [手動取得] ▶ **OK** を押す
 ⇒ IP アドレスの入力画面が表示されます。
- 6 IP アドレスを入力し、**OK** を押す
- 7 サブネットマスクを入力し、**OK** を押す
- 8 ゲートウェイアドレスを入力し、**OK** を押す

■ IP アドレスを自動的に割り当てる場合

- 1 [自動取得] ▶ **OK** を押す
 ⇒ [自動取得] 画面が表示されます。
- 2 必要に応じて、自動取得の設定をする

[プロトコル選択]

通常は [DHCP] に設定します。ただし、DHCP が使用できない環境で [DHCP] を設定すると、ネットワーク内で自動取得の確認を続けるため、不要な通信が発生します。DHCP を使用しない場合は、[OFF] に設定します。

[Auto IP]

通常は [ON] に設定します。DHCP で取得された IP アドレスが優先されますが、DHCP から応答がない場合などに Auto IP が使用されます。

- 3 [<確定>] ▶ **OK** を押す

4 本機を再起動する ▶再起動する(P. 104)

⇒ 設定が反映されます。

IPv4 アドレスが適切に設定されているか確認するために、接続テストをします。▶ネットワーク内の機器に接続できるか確認する(P. 90)



MEMO

現在設定されている IP アドレスを確認する

- 手順 3 の画面で [設定確認] ▶ **OK** を押すと、現在の IP アドレスの設定を確認できます。IP アドレスが「0.0.0.0」と表示される場合は、適切に設定されていません。

プリンタードライバーのインストール後に IP アドレスを変更した場合

- 新しいポートを追加する必要があります。▶プリンターポートを設定する (Windows のみ) (P. 184)
使用しているポートがわからない場合は、以下を参照してください。
▶プリンターポートを確認する(P. 619)
- macOS の場合は、パソコンに本機を登録しなおす必要があります。本機を登録する方法については、オンラインマニュアルサイトでドライバーのマニュアルを参照してください。

<https://oip.manual.canon/>

※DHCP を使用して本機の IP アドレスを自動取得している場合は、IP アドレスが自動的に変更されることがあります。

IPv6 アドレスを設定する

83A3-04K

IPv6 環境では、以下の複数の IPv6 アドレスを設定して同時に使用することができます。

- **リンクローカルアドレス**
同一リンク内のみ使用できるアドレスです。ルーターを越える範囲の通信には使用できません。
IPv6 アドレスの使用を有効にすると、自動的に設定されます。
- **ステートレスアドレス**
ルーターから通知されるプレフィックスと本機の MAC アドレスから自動生成されるアドレスです。
本機の再起動または電源 ON 時に破棄されます。
- **手動アドレス**
IP アドレス／プレフィックス長／デフォルトルーターアドレスを、手動で入力するアドレスです。
- **ステートフルアドレス**
DHCPv6 を使って DHCP サーバーから取得するアドレスです。

ここでは、パソコンからリモート UI を使用して設定する方法を説明します。

操作パネルでは、[ホーム] 画面の [メニュー] ▶ [環境設定] から設定します。ただし、一部の項目は操作パネルでは設定できません。▶ **[TCP/IP 設定] (タッチパネル機) (P. 375)** / ▶ **[TCP/IP 設定] (モノクロ液晶機) (P. 382)**
管理者権限が必要です。設定の反映には、本機の再起動が必要となります。

必要な準備

- 本機に IPv4 アドレスを設定します。▶ **IPv4 アドレスを設定する(P. 70)**

1 リモート UI に管理者モードでログインする ▶ リモート UI を起動する(P. 328)

2 リモート UI のポータル画面で、[設定/登録] をクリックする ▶ リモート UI のポータル画面 (P. 331)

3 [ネットワーク設定] ▶ [IPv6 設定] ▶ [編集] をクリックする

⇒ [IPv6 設定の編集] 画面が表示されます。

4 [IP アドレス設定] で、[IPv6 を使用する] にチェックマークを付ける

5 使用する IPv6 アドレスを設定する

■ステートレスアドレスを使用する場合

[ステートレスアドレスを使用する] にチェックマークを付けます。

■手動アドレスを使用する場合

[手動アドレスを使用する] にチェックマークを付け、IP アドレス／プレフィックス長／デフォルトルーターアドレスを入力します。

※マルチキャストアドレス（「ff」で始まるアドレス）は入力できません。

■ステートフルアドレスを使用する場合

[DHCPv6 を使用する] にチェックマークを付けます。

6 [OK] をクリックする

7 本機を再起動する ▶再起動する(P. 104)

⇒ 設定が反映されます。

IPv6 アドレスが適切に設定されているか確認するために、接続テストをします。▶ネットワークの接続状況や設定を確認する(P. 90)



プリンタードライバーのインストール後に IP アドレスを変更した場合

- 新しいポートを追加する必要があります。▶ポートを追加する(P. 184)

使用するネットワーク環境に合わせる

83A3-04R

ネットワークの規模や形態は、目的／用途によってさまざまです。本機は多くの環境に適合するよう、多様な技術を採用しています。

必要に応じて、使用するネットワーク環境に合わせて設定します。

- ▶Ethernet を手動で設定する(P. 77)
- ▶DNS を設定する(P. 78)
- ▶SMB を設定する(P. 81)
- ▶WINS を設定する(P. 82)
- ▶SNMP を設定する(P. 83)
- ▶SNTP を設定する(P. 86)
- ▶SLP 通信を設定する(P. 88)

■ 関連項目

不正アクセスや盗聴などの脅威を低減するため、ネットワーク環境に合わせてセキュリティに関する設定を行うことをおすすめします。

- ▶ネットワークの保護(P. 270)



IEEE 802.1X 認証が導入されたネットワーク環境での利用

- IEEE 802.1X 認証が導入されたネットワーク環境に本機を接続する場合は、認証サーバーが管理している認証方式などを本機側で設定する必要があります。▶IEEE 802.1X を使用する(P. 283)

Ethernet を手動で設定する

83A3-04S

有線 LAN に接続した場合、初期設定では、Ethernet の通信方式や種類が自動検出されるため、そのまま使用できます。使用環境によっては、周辺機器の設定などに合わせて、Ethernet の設定を変更する必要があります。

ここでは、パソコンからリモート UI を使用して設定する方法を説明します。

操作パネルでは、[ホーム] 画面の [メニュー] ▶ [環境設定] から設定します。▶ [Ethernet ドライバー設定] (P. 370) 管理者権限が必要です。設定の反映には、本機の再起動が必要となります。

1 リモート UI に管理者モードでログインする ▶ リモート UI を起動する(P. 328)

2 リモート UI のポータル画面で、[設定/登録] をクリックする ▶ リモート UI のポータル画面 (P. 331)

3 [ネットワーク設定] ▶ [Ethernet ドライバー設定] ▶ [編集] をクリックする

⇒ [Ethernet ドライバー設定の編集] 画面が表示されます。

4 [自動検出する] のチェックマークを外す

5 通信方式を選択する

通常は [全二重] を選択します。接続するルーターが半二重通信に設定されている場合は、[半二重] を選択します。

6 Ethernet の種類を選択し、[OK] をクリックする

7 本機を再起動する ▶ 再起動する(P. 104)

⇒ 設定が反映されます。

DNS を設定する

83A3-04W

DNS (Domain Name System) を導入している環境で本機を使用する場合は、DNS サーバーの情報や DHCP オプションを設定します。

DNS を導入していない場合でも、mDNS (multicast DNS) を設定することで、DNS の機能を使用できます。mDNS は Bonjour などで使用されています。

ここでは、パソコンからリモート UI を使用して設定する方法を説明します。

操作パネルでは、[ホーム] 画面の [メニュー] ▶ [環境設定] から設定します。ただし、一部の項目は操作パネルでは設定できません。▶ [TCP/IP 設定] (タッチパネル機) (P. 375) / ▶ [TCP/IP 設定] (モノクロ液晶機) (P. 382) 管理者権限が必要です。設定する項目によっては、本機の再起動が必要となります。

必要な準備

- IPv6 の DNS を設定する場合は、IPv6 アドレスを使用するように設定します。▶ IPv6 アドレスを設定する(P. 74)

1 リモート UI に管理者モードでログインする ▶ リモート UI を起動する(P. 328)

2 リモート UI のポータル画面で、[設定/登録] をクリックする ▶ リモート UI のポータル画面 (P. 331)

3 [ネットワーク設定] ▶ [IPv4 設定] または [IPv6 設定] ▶ [編集] をクリックする

⇒ [IPv4 設定の編集] 画面または [IPv6 設定の編集] 画面が表示されます。

4 [DHCP オプション設定] で、DHCP オプションの設定をする

DHCP オプションを設定しない場合は、手順 5 に進みます。

有効にする項目にチェックマークを付けます。

[ホスト名を取得する] (IPv4 のみ)

DHCP サーバーからホスト名 (オプション 12) を取得します。

[DNS の動的更新をする] (IPv4 のみ)

本機に代わって DHCP サーバーがホスト名の対応付けの情報 (オプション 81) を自動更新します。

[DNS サーバーアドレスを取得する]

DHCP サーバーから DNS サーバーアドレス (IPv4 はオプション 6 / IPv6 はオプション 23) を取得します。

[ドメイン名を取得する]

DHCP サーバーからドメイン名 (IPv4 はオプション 15 / IPv6 はオプション 24) を取得します。

[WINS サーバーアドレスを取得する] (IPv4 のみ)

DHCP サーバーから WINS サーバーアドレス (オプション 44) を取得します。

[POP サーバーアドレスを取得する] (IPv4 のみ)

DHCP サーバーから POP3 サーバーアドレス（オプション 70）を取得します。

5 [DNS 設定] で、DNS サーバーの情報を設定する

- 設定情報については、プロバイダーまたはネットワーク管理者にお問い合わせください。パソコンの設定を参考にすることもできます。▶[パソコンのネットワーク接続情報を確認する\(P. 617\)](#)
- DNS サーバーの情報を設定しない場合は、手順 6 に進みます。

[プライマリー DNS サーバーアドレス]

DNS サーバーの IP アドレスを入力します。

※IPv6 の場合は、マルチキャストアドレス（「ff」で始まるアドレス）は入力できません。

[セカンダリー DNS サーバーアドレス]

セカンダリー DNS サーバーを使用している場合は、その IP アドレスを入力します。

※IPv6 の場合は、マルチキャストアドレス（「ff」で始まるアドレス）は入力できません。

[IPv4 と同じホスト名/ドメイン名を使用する] (IPv6 のみ)

IPv4 で設定したホスト名とドメイン名を IPv6 でも使用する場合は、チェックマークを付けます。

IPv6 のホスト名とドメイン名を個別に設定する場合は、チェックマークを外し、[ホスト名] と [ドメイン名] を入力します。

[ホスト名]

DNS サーバーに登録するホスト名を半角英数字で入力します。

[ドメイン名]

本機が属するドメイン名を半角英数字で入力します。

入力例：

example.com

[DNS の動的更新をする]

DHCP 環境などで、ホスト名と IP アドレスの対応付けが変更されたときに自動更新する場合は、チェックマークを付けます。

DNS サーバーに登録したいアドレスの種類を指定する場合 (IPv6 のみ)

登録したいアドレスの種類に応じて、[手動アドレスを登録する] / [ステートフルアドレスを登録する] / [ステートレスアドレスを登録する] にチェックマークを付けます。

更新間隔を指定する場合

[DNS の動的更新間隔] に、自動更新する間隔を入力します。

6 [mDNS 設定] で、mDNS の設定をする

mDNS を設定しない場合は、手順 7 に進みます。

IPv4 の場合

mDNS を使用する場合は、[mDNS を使用する] にチェックマークを付け、mDNS 名を入力します。

IPv6 の場合

mDNS を使用する場合は、[mDNS を使用する] にチェックマークを付け、IPv4 と同じ mDNS 名を使用するかどうかを設定します。

- IPv4 で設定した mDNS 名を IPv6 でも使用する場合は、[IPv4 と同じ mDNS 名を使用する] にチェックマークを付けます。
- IPv6 の mDNS 名を個別に設定する場合は、[IPv4 と同じ mDNS 名を使用する] のチェックマークを外し、mDNS 名を入力します。

7 [OK] をクリックする

8 本機を再起動する ▶再起動する(P. 104)

▶▶ 設定が反映されます。

SMB を設定する

83A3-04X

本機をネットワークの共有プリンターにする場合に、通信プロトコルの SMB を使用します。ネットワーク環境によっては、本機のコンピューター名とワークグループ名を設定する必要があります。

コンピューター名とワークグループ名を設定する

ネットワーク上で本機を識別するための名前であるコンピューター名と、本機が所属するワークグループ名を設定します。

この設定は、パソコンからリモート UI を使用して行います。操作パネルを使用して設定することはできません。管理者権限が必要です。設定の反映には、本機の再起動が必要となります。

- 1 リモート UI に管理者モードでログインする ▶ リモート UI を起動する(P. 328)**
- 2 リモート UI のポータル画面で、[設定/登録] をクリックする ▶ リモート UI のポータル画面 (P. 331)**
- 3 [ネットワーク設定] ▶ [コンピューター名/ワークグループ名設定] ▶ [編集] をクリックする**
⇒ [コンピューター名/ワークグループ名設定の編集] 画面が表示されます。
- 4 本機のコンピューター名とワークグループ名を入力し、[OK] をクリックする**
半角英数字で入力します。
■ WINS を導入している環境の場合
 - [NetBIOS を使用する] にチェックマークを付けます。
 - アスタリスク (*) で始まる名前は WINS サーバーに登録できません。
- 5 本機を再起動する ▶ 再起動する(P. 104)**

⇒ 設定が反映されます。

WINS を設定する

83A3-04Y

NetBIOS と TCP/IP を併用しているネットワーク環境で使用する場合は、NetBIOS 名を IP アドレスに変換する WINS (Windows Internet Name Service) を設定します。

WINS を使用するには、WINS サーバーを指定します。IPv6 環境では使用できません。

ここでは、パソコンからリモート UI を使用して設定する方法を説明します。

操作パネルでは、[ホーム] 画面の [メニュー] ▶ [環境設定] から設定します。▶ [TCP/IP 設定] (タッチパネル機) (P. 375) / ▶ [TCP/IP 設定] (モノクロ液晶機) (P. 382)

管理者権限が必要です。設定の反映には、本機の再起動が必要となります。

必要な準備

- コンピューター名とワークグループ名を設定します。▶ [コンピューター名とワークグループ名を設定する\(P. 81\)](#)
- WINS サーバーの IPv4 アドレスを手元に用意します。

1 リモート UI に管理者モードでログインする ▶ [リモート UI を起動する\(P. 328\)](#)

2 リモート UI のポータル画面で、[設定/登録] をクリックする ▶ [リモート UI のポータル画面\(P. 331\)](#)

3 [ネットワーク設定] ▶ [WINS 設定] ▶ [編集] をクリックする

⇒ [WINS 設定の編集] 画面が表示されます。

4 [WINS による名前解決する] にチェックマークを付ける

5 WINS サーバーの IPv4 アドレスを入力し、[OK] をクリックする

DHCP サーバーから WINS サーバーの IPv4 アドレスを取得した場合は、取得したアドレスが優先されます。▶ [DNS を設定する\(P. 78\)](#)

6 本機を再起動する ▶ [再起動する\(P. 104\)](#)

⇒ 設定が反映されます。

SNMP を設定する

83A3-051

SNMP (Simple Network Management Protocol) は、MIB と呼ばれる管理情報データベースにアクセスして、ネットワーク上の通信機器を監視／制御するためのプロトコルです。本機の使用目的や環境に合わせて設定します。

本機は SNMPv1 と SNMPv3 に対応しています。両方を併用することもできます。Trap 通知には対応していません。

SNMP 管理ソフトウェアを導入している環境の場合は、そのソフトウェアを使用してパソコンから本機の設定／監視／制御ができます。詳細については、使用しているソフトウェアのマニュアルを参照してください。

SNMPv1

コミュニティ名と呼ばれる情報で通信範囲を決定します。コミュニティ名は平文でネットワークに送信されるため、セキュリティ面では脆弱です。セキュリティを優先する場合は、SNMPv1 を無効にして SNMPv3 を使用します。SNMPv1 を無効にすると、プリンタードライバーによる本機からの情報取得など、一部の機能が使用できなくなります。

SNMPv3

SNMPv3 用のユーザー情報を使用して通信します。ユーザー情報には、認証や暗号化の設定ができるため、強固なセキュリティ体制でネットワーク上の通信機器を監視／制御できます。

ここでは、パソコンからリモート UI を使用して設定する方法を説明します。

操作パネルでは、[ホーム] 画面の [メニュー] ▶ [環境設定] から設定します。ただし、操作パネルで設定できるのは、SNMPv1/SNMPv3 の使用を有効にするかどうかのみです。▶ **[SNMP 設定] (P. 369)**

管理者権限が必要です。設定の反映には、本機の再起動が必要となります。

必要な準備

- SNMPv3 の設定をする場合は、TLS を有効にします。▶ **TLS を使用する(P. 276)**

1 リモート UI に管理者モードでログインする ▶ リモート UI を起動する(P. 328)

2 リモート UI のポータル画面で、[設定/登録] をクリックする ▶ リモート UI のポータル画面 (P. 331)

3 [ネットワーク設定] ▶ [SNMP 設定] ▶ [編集] をクリックする

⇒ [SNMP 設定の編集] 画面が表示されます。

4 [SNMPv1 設定] で、SNMPv1 の設定をする

■ SNMPv1 を使用する場合

1 [SNMPv1 を使用する] にチェックマークを付ける

2 コミュニティの設定をする

- コミュニティごとに、MIB アクセス権限 (MIB のオブジェクトへの読み込み／書き込みの権限) を設定できます。

- SNMPv1 と SNMPv3 を併用する場合は、MIB アクセス権限を [読込のみ] に設定することをおすすめします。SNMPv1 で [読込/書込] (フルアクセス権限) を設定するとほぼすべての操作が可能となるため、SNMPv3 の特徴である強固なセキュリティ機能を有効利用できなくなります。

コミュニティ名の設定をする場合

[コミュニティ名 1 を使用する] または [コミュニティ名 2 を使用する] にチェックマークを付け、コミュニティ名と MIB アクセス権限を設定します。
コミュニティ名は半角英数字で入力します。

専用コミュニティの設定をする場合

専用コミュニティとは、キャノンのデバイス管理ソフトウェア用に用意されたコミュニティです。
専用コミュニティを使用する場合は、[専用コミュニティを使用する] にチェックマークを付け、MIB アクセス権限を設定します。
※詳細については、使用しているソフトウェアのマニュアルを参照してください。

■SNMPv1 を使用しない場合

[SNMPv1 を使用する] のチェックマークを外します。

5 [SNMPv3 設定] で、SNMPv3 を設定する

■SNMPv3 を使用する場合

- 1 [SNMPv3 を使用する] にチェックマークを付ける
- 2 [ユーザー設定 1] / [ユーザー設定 2] / [ユーザー設定 3] で、[このユーザーを有効にする] にチェックマークを付ける
- 3 ユーザーの設定をする

[ユーザー名]

ユーザー名を半角英数字で入力します。

[MIB アクセス権限]

指定したユーザーごとに、MIB のオブジェクトへの読み込み/書き込みの権限を設定します。
読み込み/書き込みの両方を許可する場合は、[読込/書込] を選択します。

[セキュリティ設定]

認証と暗号化の有無の組み合わせを選択します。

[認証アルゴリズム]

[セキュリティ設定] で、[認証あり/暗号化あり] / [認証あり/暗号化なし] を選択した場合は、使用環境に合わせて認証アルゴリズムを選択します。
パスワードを設定する場合は [パスワードを設定/変更する] にチェックマークを付け、[認証パスワード] と [確認入力] の両方に同じパスワードを半角英数字で入力します。

[暗号化アルゴリズム]

[セキュリティ設定] で、[認証あり/暗号化あり] を選択した場合は、使用環境に合わせて暗号化アルゴリズムを選択します。
パスワードを設定する場合は [パスワードを設定/変更する] にチェックマークを付け、[暗号化パスワード] と [確認入力] の両方に同じパスワードを半角英数字で入力します。

■SNMPv3 を使用しない場合

[SNMPv3 を使用する] のチェックマークを外します。

6 [プリンター管理情報取得設定] で、情報を取得するか設定する

プロトコルやポートなど、本機のプリンター管理情報を定期的に取得する場合は、[ホストからプリンター管理情報を取得する] にチェックマークを付けます。

7 [OK] をクリックする

8 本機を再起動する 再起動する(P. 104)

⇒ 設定が反映されます。



ポート番号を変更する

- SNMP のポート番号を変更したい場合は、以下を参照してください。
 **ポート番号を変更する(P. 274)**

SNTP を設定する

83A3-052

ネットワーク上のタイムサーバーから時刻情報を取得する場合は、SNTP（Simple Network Time Protocol）を設定します。SNTP を設定すると、一定間隔でタイムサーバーを確認して時刻を調整するため、本機の時刻を正確に保つことができます。本機は、NTP サーバー（NTPv3）と SNTP サーバー（SNTPv3 および v4）の両方に対応しています。

この設定は、パソコンからリモート UI を使用して行います。操作パネルを使用して設定することはできません。管理者権限が必要です。設定の反映には、本機の再起動が必要となります。

必要な準備

- 協定世界時（UTC）を基準に時刻を調整するため、タイムゾーンを設定します。▶ [日付／時刻を設定する\(P. 326\)](#)
- NTP/SNTP サーバーの IP アドレスを手元に用意します。

1 リモート UI に管理者モードでログインする ▶ [リモート UI を起動する\(P. 328\)](#)

2 リモート UI のポータル画面で、[設定/登録] をクリックする ▶ [リモート UI のポータル画面\(P. 331\)](#)

3 [ネットワーク設定] ▶ [SNTP 設定] ▶ [編集] をクリックする

⇒ [SNTP 設定の編集] 画面が表示されます。

4 [SNTP を使用する] にチェックマークを付ける

5 [NTP サーバー名] に、NTP/SNTP サーバーの IP アドレスを入力する

DNS サーバーを使用している場合は、IP アドレスの代わりにホスト名または FQDN を入力することもできます。

入力例：

ntp.example.com

6 [ポーリング間隔] に、サーバーを確認して時刻を調整する間隔を入力する

7 [OK] をクリックする

8 本機を再起動する ▶ [再起動する\(P. 104\)](#)

⇒ 設定が反映されます。



NTP/SNTP サーバーと通信できるか確認する

- 以下の手順で確認します。正しく通信できている場合は、[NTP サーバー確認結果] に [OK] と表示されます。

リモート UI に管理者モードでログイン ▶ [設定/登録] ▶ [ネットワーク設定] ▶ [SNTP 設定] ▶ [NTP サーバー確認] をクリック

設定/登録：環境設定：ネットワーク設定 > SNTP設定

SNTP設定

SNTP設定

SNTPの使用： ON

NTPサーバー名： ntp.example.com

ポーリング間隔： 24時間

NTPサーバー確認

NTPサーバー確認

NTPサーバー確認結果： OK

※通信状況を確認するのみで、時刻は調整されません。

SLP 通信を設定する

83A3-053

SLP (Service Location Protocol) を使用して通信を行うソフトウェアを導入している環境で本機を使用する場合は、必要に応じて SLP 通信の設定をします。

※設定が必要かどうかは、使用しているソフトウェアのマニュアルを参照してください。

この設定は、パソコンからリモート UI を使用して行います。操作パネルを使用して設定することはできません。管理者権限が必要です。設定の反映には、本機の再起動が必要となります。

必要な準備

- ソフトウェアとの SLP 通信で使用するポート番号を手元に用意します。
- SLP 通信パケットを通過させるルーターの数を確認しておきます。

1 リモート UI に管理者モードでログインする ▶ リモート UI を起動する (P. 328)

2 リモート UI のポータル画面で、[設定/登録] をクリックする ▶ リモート UI のポータル画面 (P. 331)

3 [ネットワーク設定] ▶ [マルチキャスト探索設定] ▶ [編集] をクリックする

⇒ [マルチキャスト探索設定の編集] 画面が表示されます。

4 [探索応答する] にチェックマークを付け、スコープ名を入力し、[OK] をクリックする

スコープ名には、本機を所属させるスコープの名前を半角英数字で入力します。

5 [ネットワーク設定] ▶ [スリープ通知設定] ▶ [編集] をクリックする

⇒ [スリープ通知設定の編集] 画面が表示されます。

6 [通知する] にチェックマークを付ける

本機の電源状態がソフトウェアに通知されます。スリープモード中の不要な通信の削減や、総消費電力の抑制などにつながります。

7 スリープ通知の設定をする

[ポート番号]

ソフトウェアとの SLP 通信で使用するポート番号を入力します。

[通過させるルーター数]

SLP 通信パケットが最大で何台のルーターを通過できるかを入力します。

[通知間隔]

本機の電源状態を通知する間隔を入力します。

8 [OK] をクリックする

9 本機を再起動する ▶再起動する(P. 104)

⇒ 設定が反映されます。

ネットワークの接続状況や設定を確認する

83A3-04L

ネットワークに適切に接続されているか確認するために、ネットワーク内の機器と通信できるか接続テストをします。リモート UI を使用する場合は、ファイアウォールを設定する場合は、本機の IP アドレスや MAC アドレスの情報が必要です。これらの現在の設定内容を確認します。

- ▶ ネットワーク内の機器に接続できるか確認する(P. 90)
- ▶ 本機の IP アドレスを確認する(P. 91)
- ▶ 有線 LAN の MAC アドレスを確認する(P. 92)
- ▶ 無線 LAN の MAC アドレスや接続情報を確認する(P. 93)



- IP アドレスが「0.0.0.0」と表示される場合は、適切に設定されていません。IP アドレスを設定しなおします。
 - ▶ IPv4 アドレスを設定する(P. 70)
 - ▶ IPv6 アドレスを設定する(P. 74)
- IP アドレスが適切に設定されていても、本機をスイッチングハブなどに接続していると、ネットワークに接続できないことがあります。その場合は、通信開始までの待機時間を設定して接続しなおします。▶ **[起動時の接続待機時間]** (P. 370)
- システム管理者データリストをプリントして、ネットワークの設定内容を確認することもできます。▶ **レポート／リストをプリントして確認する(P. 338)**

ネットワーク内の機器に接続できるか確認する

ネットワークに接続されているパソコンの Web ブラウザーに、本機の IPv4 アドレスまたは IPv6 アドレスを入力します。リモート UI のログイン画面が表示された場合は、正しく接続されています。▶ **リモート UI を起動する(P. 328)**

IPv4 アドレスの場合は、以下の手順で操作パネルから PING コマンドを実行して、ネットワーク内の機器に接続できるか確認することもできます。

- ▶ タッチパネル機の場合(P. 90)
- ▶ モノクロ液晶機の場合(P. 91)

■ タッチパネル機の場合

必要な準備

- 接続するネットワーク内の機器の IPv4 アドレスを手元に用意します。

1 操作パネルの **[ホーム]** 画面で、**[メニュー]** を押す ▶ **[ホーム]** 画面(P. 112)

2 **[環境設定]** ▶ **[ネットワーク]** ▶ **[TCP/IP 設定]** ▶ **[IPv4 設定]** ▶ **[PING コマンド]** を押す

ログイン画面が表示された場合は、システム管理部門 ID と暗証番号を入力し、**[ログイン]** を押します。▶ **システム管理部門 ID と暗証番号(P. 7)**

3 ネットワーク内の機器の IPv4 アドレスを入力し、[確定] を押す

⇒ 正しく接続できた場合は、[ホストから応答がありました。] と表示されます。

■ モノクロ液晶機の場合

必要な準備

- 接続するネットワーク内の機器の IPv4 アドレスを手元に用意します。

1 操作パネルの [ホーム] 画面で、[メニュー] ▶ **OK** を押す ▶ [ホーム] 画面(P. 112)

2 [環境設定] ▶ **OK** ▶ [ネットワーク] ▶ **OK** ▶ [TCP/IP 設定] ▶ **OK** ▶ [IPv4 設定] ▶ **OK** ▶ [PING コマンド] ▶ **OK** を押す

ログイン画面が表示された場合は、システム管理部門 ID と暗証番号を入力し、**ID** を押します。▶ [システム管理部門 ID と暗証番号\(P. 7\)](#)

ネットワーク内の機器の IPv4 アドレスを入力し、**ID** を押す

⇒ 正しく接続できた場合は、[ホストから応答がありました。] と表示されます。

本機の IP アドレスを確認する

本機の IPv4/IPv6 アドレスなどの設定内容を確認します。

ここでは、操作パネルを使用して確認する方法を説明します。

パソコンからリモート UI を使用して確認することもできます。▶ [パソコンによる本機の管理 - リモート UI\(P. 327\)](#)

▶ [タッチパネル機の場合\(P. 91\)](#)

▶ [モノクロ液晶機の場合\(P. 92\)](#)

■ タッチパネル機の場合

1 操作パネルの [ホーム] 画面などで、[状況確認] を押す ▶ [ホーム] 画面(P. 112)

⇒ [状況確認] 画面が表示されます。

2 [ネットワーク情報] ▶ [IPv4] または [IPv6] を押す

3 設定を確認する



IPv6 の場合は、確認したい項目を選択すると、各項目の設定内容が表示されます。

■ モノクロ液晶機の場合

1 操作パネルの を押す

⇒ [状況確認] 画面が表示されます。

2 [ネットワーク情報] ▶ ▶ [IPv4] または [IPv6] ▶ を押す

3 設定を確認し、 を押す

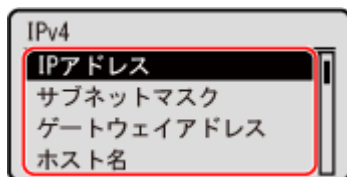

有線 LAN の MAC アドレスを確認する

有線 LAN 接続時の本機の MAC アドレスを確認します。

ここでは、操作パネルを使用して確認する方法を説明します。
パソコンからリモート UI を使用して確認することもできます。▶ [パソコンによる本機の管理 - リモート UI \(P. 327\)](#)
管理者権限が必要です。

▶ [タッチパネル機の場合 \(P. 92\)](#)

▶ [モノクロ液晶機の場合 \(P. 93\)](#)

■ タッチパネル機の場合

1 操作パネルの [ホーム] 画面で、[メニュー] を押す ▶ [ホーム] 画面 (P. 112)

2 [環境設定] ▶ [ネットワーク] ▶ [Ethernet ドライバー設定] を押す

ログイン画面が表示された場合は、システム管理部門 ID と暗証番号を入力し、[ログイン] を押します。▶ [システム管理部門 ID と暗証番号 \(P. 7\)](#)

3 MAC アドレスを確認する

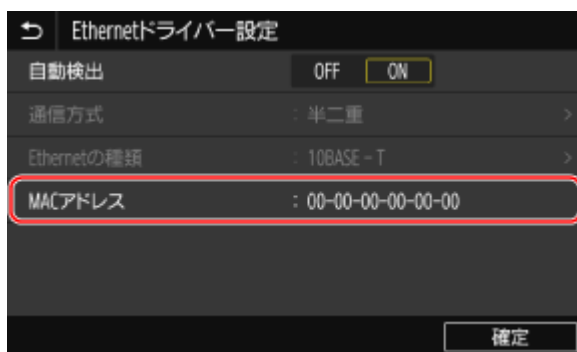

■ モノクロ液晶機の場合

1 操作パネルの [ホーム] 画面で、[メニュー] ▶ **OK** を押す ▶ [ホーム] 画面(P. 112)

2 [環境設定] ▶ **OK** ▶ [ネットワーク] ▶ **OK** ▶ [Ethernet ドライバー設定] ▶ **OK** を押す

ログイン画面が表示された場合は、システム管理部門 ID と暗証番号を入力し、**ID** を押します。▶ [システム管理部門 ID と暗証番号\(P. 7\)](#)

3 MAC アドレスを確認する

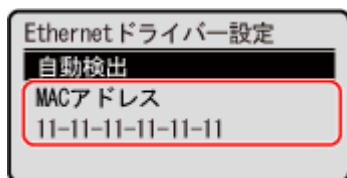

無線 LAN の MAC アドレスや接続情報を確認する

無線 LAN 接続時の本機の MAC アドレスや接続情報のほか、セキュリティーに関する設定なども確認できます。

ここでは、操作パネルを使用して確認する方法を説明します。
パソコンからリモート UI を使用して確認することもできます。▶ [パソコンによる本機の管理 - リモート UI\(P. 327\)](#)
管理者権限が必要です。

- ▶ [タッチパネル機の場合\(P. 93\)](#)
- ▶ [モノクロ液晶機の場合\(P. 94\)](#)

■ タッチパネル機の場合

1 操作パネルの [ホーム] 画面で、[無線 LAN 設定] を押す ▶ [ホーム] 画面(P. 112)

⇒ [ネットワーク選択] 画面が表示されます。

ログイン画面が表示された場合は、システム管理部門 ID と暗証番号を入力し、[ログイン] を押します。▶システム管理部門 ID と暗証番号(P. 7)

2 [接続設定] ▶ [接続情報] を押す

3 MAC アドレスや設定内容を確認する



- [最新のエラー情報] を押すと、無線 LAN 接続に関するエラー情報が表示されます。
- [セキュリティー設定] を押すと、WEP や WPA/WPA2-PSK の詳細情報が表示されます。



[状況確認] 画面から確認する

- 無線 LAN の状態とエラー情報は、以下の手順で確認することもできます。

操作パネルの [ホーム] 画面など ▶ [状況確認] ▶ [ネットワーク情報] ▶ [ネットワーク接続方式]

■ モノクロ液晶機の場合

1 操作パネルの [ホーム] 画面で、[無線 LAN 設定] ▶ **OK** を押す ▶ [ホーム] 画面(P. 112)

⇒ [ネットワーク選択] 画面が表示されます。

ログイン画面が表示された場合は、システム管理部門 ID と暗証番号を入力し、**ID** を押します。▶システム管理部門 ID と暗証番号(P. 7)

2 [接続設定] ▶ **OK** ▶ [接続情報] ▶ **OK** を押す

3 MAC アドレスや設定内容を確認する

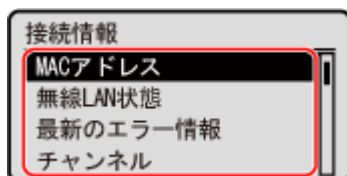





- [最新のエラー情報] を押すと、無線 LAN 接続に関するエラー情報が表示されます。

- [セキュリティー設定] を押すと、WEP や WPA/WPA2-PSK の詳細情報が表示されます。



[状況確認] 画面から確認する

- 無線 LAN の状態と最新のエラー情報は、以下の手順で確認することもできます。

操作パネルの  ▶ [ネットワーク情報] ▶  ▶ [ネットワーク接続方式] ▶  ▶ [接続情報]
▶ 

パソコンへのソフトウェア／ドライバーのインストール

83A3-055

本機の機能を使用するパソコンに、関連ソフトウェアや各種ドライバーをインストールします。インストールは、本機にオプション機器を装着してから実行します。

インストール方法

キヤノンのソフトウェアダウンロードサイトで動作環境などを確認の上、最新版のソフトウェア／ドライバーをダウンロードしてインストールします。

<https://canon.jp/download/>

※CD/DVD-ROM が付属する場合は、CD/DVD-ROM を使用してインストールすることもできます。

インストール方法の詳細については、オンラインマニュアルサイトでソフトウェア／ドライバーのマニュアルを参照してください。

<https://oip.manual.canon/>

注意／制限事項

動作環境について

- OS によっては、一部対応していないソフトウェア／ドライバーがあります。最新の OS の対応状況については、キヤノンホームページで確認できます。

<https://canon.jp/download/>

- 機種や使用環境によっては、ソフトウェア／ドライバーの一部の機能が使用できないことがあります。

本機のファイアウォールが設定されている場合

本機を使用するパソコンは、本機との通信が許可されている必要があります。通信が許可されていないパソコンの場合は、ソフトウェア／ドライバーをインストールすることや、本機の機能を使用することができません。▶**ファイアウォールを設定する(P. 271)**

プリンタードライバーのインストール後に本機の IP アドレスが変更された場合

- 新しいポートを追加する必要があります。▶**プリンターポートを設定する (Windows のみ) (P. 184)**
使用しているポートがわからない場合は、以下を参照してください。

▶**プリンターポートを確認する(P. 619)**

- macOS の場合は、パソコンに本機を登録しなおす必要があります。本機を登録する方法については、オンラインマニュアルサイトでドライバーのマニュアルを参照してください。

<https://oip.manual.canon/>

※DHCP を使用して本機の IP アドレスを自動取得している場合は、IP アドレスが自動的に変更されることがあります。



ソフトウェア／ドライバーをインストールせずに本機の機能を使用する (macOS のみ)

- macOS に標準搭載されている AirPrint 機能を使用して、ソフトウェアやドライバーをインストールせずに、パソコンからプリントを送信することもできます。▶**AirPrint を使用してプリントする(P. 250)**

基本操作

基本操作	98
電源を入れる／切る	99
電源を入れる	100
電源を切る	101
再起動する	104
消費電力を抑える - スリープモード	106
操作パネルの使用方法	108
操作パネルに表示される画面	109
[ホーム] 画面	112
[状況確認] 画面	116
操作パネルの操作方法 (タッチパネル機)	119
操作パネルの操作方法 (モノクロ液晶機)	122
文字を入力する	124
[ホーム] 画面をカスタマイズする	128
ボタンの配置／タブの名称を変更する - リモート UI (タッチパネル機のみ)	130
ログイン方法	133
用紙のセット方法	135
給紙カセットに用紙をセットする	136
手差しトレイに用紙をセットする	141
封筒をセットする準備と向き	144
はがきをセットする向き	147
ロゴ入り用紙をセットする向き	149
用紙サイズと用紙種類の設定	151
給紙カセットの用紙サイズと用紙種類を設定する	152
手差しトレイの用紙サイズと用紙種類を設定する	156
手差しトレイでよく使用する用紙サイズと用紙種類を登録する	160
定形外サイズの用紙を登録する - ユーザー設定用紙	164
使用しない用紙サイズを非表示にする	166
機能ごとに適切な給紙部を使用する	168
USB メモリーを差し込む／取り外す	169
初期設定の変更	171
初期設定を変更する	172
音量の調整	174
音量を調整する	175
[音量設定] 画面	176

基本操作

83A3-024

本機を使用するときの基本となる、各機能に共通する操作や画面の見かたについて説明します。

電源の管理／節電

節電や清掃のために電源を切ったり、設定の反映のために再起動したりします。
消費電力を抑えるスリープモードも利用できます。

- ▶電源を入れる／切る(P. 99)
- ▶消費電力を抑える - スリープモード(P. 106)

操作パネルの操作

メモリーメディアプリントやセキュアプリントなどの機能を利用する場合や、本機の設定を変更する場合は、操作パネルを使用して実行／設定します。

- ▶操作パネルの操作方法（タッチパネル機）(P. 119)
- ▶操作パネルの操作方法（モノクロ液晶機）(P. 122)

ログイン画面が表示された場合は、操作を続けるために、必要な情報を入力してログインします。

- ▶ログイン方法(P. 133)

用紙のセット

プリントで使用する用紙は、用途に応じて給紙カセットまたは手差しトレイにセットします。

- ▶用紙のセット方法(P. 135)

USB メモリーの使用

USB メモリーと本機でデータをやりとりする場合は、機器の破損やエラーを防止するために、正しい方法で取り扱います。

- ▶USB メモリーを差し込む／取り外す(P. 169)

機能や設定のカスタマイズ

本機をより便利で快適に使用するために、各機能でよく使用する設定を登録したり、設定を変更したりできます。

- ▶初期設定の変更(P. 171)
- ▶音量を調整する(P. 175)

電源を入れる／切る

83A3-025

本機の電源を入れる場合は、電源スイッチを使用して必ず手動で操作します。

電源を切る場合や、再起動する場合は、電源スイッチのほか、パソコンからリモート UI を使用して操作できます。

本機を使用しない曜日／時刻に合わせて、自動的に電源を切ることもできます。

▶電源を入れる(P. 100)

▶電源を切る(P. 101)

▶再起動する(P. 104)

電源を入れる

83A3-026

本機の電源を入れる場合は、本機前面にある電源スイッチを押します。

1 電源プラグがコンセントに差し込まれていることを確認する

2 電源スイッチを押す

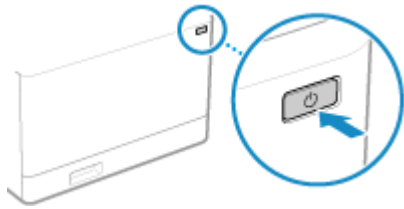

⇒ 操作パネルに起動画面が表示されます。



起動後に表示される画面を変更する

- 電源を入れて起動画面が表示されたあとは、初期設定では [ホーム] 画面が表示されます。他の機能の画面を表示するように設定できます。▶ **【起動/復帰後に表示する画面】 (P. 359)**

電源を切る

83A3-027

本機前面にある電源スイッチを使用するほか、離れた場所からリモート UI を使用しても、電源を切ることができます。本機を使用しない曜日と時刻に合わせて、自動的に電源を切ることもます。電源を切ると、待機中のプリントデータは消去されます。

- ▶電源スイッチを使用して電源を切る(P. 101)
- ▶リモート UI を使用して電源を切る(P. 101)
- ▶自動的に電源を切る曜日と時刻を設定する(P. 102)



- 電源を切っても、メモリーに受信したデータは消去されずに保持されます。

電源スイッチを使用して電源を切る

1 電源スイッチを押す

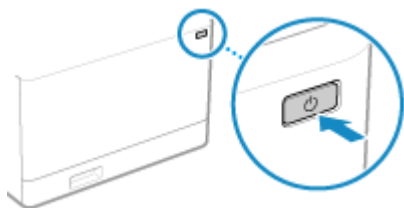

- ▶▶ 操作パネルが消灯し、電源が切れます。
電源が切れるまでに、しばらく時間がかかることがあります。電源が切れるまで、電源プラグを抜かないようにします。



再度電源を入れる

- 電源が切れたあと、10 秒以上経過してから電源を入れなおします。

リモート UI を使用して電源を切る

リモート UI を使用して電源を切るには、管理者権限が必要です。

- 1 リモート UI に管理者モードでログインする ▶リモート UI を起動する(P. 328)
- 2 リモート UI のポータル画面で、[設定/登録] をクリックする ▶リモート UI のポータル画面(P. 331)

3 [デバイス管理] ▶ [リモートシャットダウン] をクリックする

⇒ [リモートシャットダウン] 画面が表示されます。

4 [デバイス状況] で処理中の機能がないことを確認し、[実行] をクリックする

⇒ シャットダウンの確認メッセージが表示されます。

5 [OK] をクリックする

⇒ シャットダウン処理実行を通知する画面が表示され、電源が切れます。
電源が切れると、リモート UI の通信は切断されます。

自動的に電源を切る曜日と時刻を設定する

この設定は、パソコンからリモート UI を使用して行います。操作パネルを使用して設定することはできません。
管理者権限が必要です。

1 リモート UI に管理者モードでログインする ▶ リモート UI を起動する(P. 328)

2 リモート UI のポータル画面で、[設定/登録] をクリックする ▶ リモート UI のポータル画面 (P. 331)

3 [タイマー設定] ▶ [編集] をクリックする

⇒ [タイマー設定の編集] 画面が表示されます。

4 [オートシャットダウン時刻を設定する] にチェックマークを付ける

5 電源を切る曜日の入力欄に、時刻を入力する

オートシャットダウン時刻を設定する

日曜日: [] : [] AM

月曜日: [] : [] AM

火曜日: [] : [] AM

水曜日: [] : [] AM

木曜日: [] : [] AM

金曜日: [] : [] AM

土曜日: [] : [] AM

オートスリープ移行時間: 1 分(1~120)

時刻の表示を 12 時間形式に設定している場合は、時刻を入力したあと [AM] / [PM] を選択します。

6 [OK] をクリックする

⇒ 設定が反映されます。

7 リモート UI からログアウトする



指定した時刻に電源が切れない場合

- 本機が以下の状態の場合は、指定した時刻になっても電源が切れません。
 - 操作パネルのデータランプが点灯または点滅している ●操作パネル(P. 16)
 - 操作パネルに [メニュー] 画面やカウンター確認画面が表示されている
 - インポート／エクスポート中
 - ファームウェアのアップデート中
- 指定した時刻の1分後に、電源が切れるか再試行されます。1分間隔で最大10回まで再試行されます。それでも電源が切れない場合は、その日は電源が入ったままになります。

再起動する

83A3-028

本機の設定を変更した場合は、設定項目によっては変更を反映するために、本機を再起動する必要があります。
操作パネル／リモート UI のどちらで設定を変更した場合も、電源スイッチ／リモート UI を使用して、その場で再起動できます。

再起動すると、待機中のプリントデータは消去されます。

▶電源スイッチを使用して再起動する(P. 104)

▶リモート UI を使用して再起動する(P. 104)



- 再起動しても、メモリーに受信したデータは消去されずに保持されます。

電源スイッチを使用して再起動する

1 電源スイッチを押す

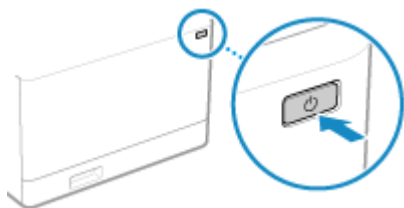

- ⇒ 操作パネルが消灯し、電源が切れます。
電源が切れるまでに、しばらく時間がかかることがあります。

2 電源が切れたあと、10 秒以上経過してから電源スイッチを押す

- ⇒ 本機が起動します。

リモート UI を使用して再起動する

リモート UI を使用して再起動するには、管理者権限が必要です。

1 リモート UI に管理者モードでログインする ▶リモート UI を起動する(P. 328)

2 リモート UI のポータル画面で、[設定/登録] をクリックする ▶リモート UI のポータル画面 (P. 331)

3 [デバイスの再起動] をクリックする



⇒ [デバイスの再起動] 画面が表示されます。

4 [デバイス状況] で処理中の機能がないことを確認し、[実行] をクリックする

⇒ 再起動の確認メッセージが表示されます。



5 [OK] をクリックする

⇒ 再起動処理実行を通知する画面が表示され、本機が再起動します。
再起動すると、リモート UI の通信は切断されます。

消費電力を抑える - スリープモード

83A3-029

スリープモードとは、本機内部の動作を一部休止して消費電力を抑える機能です。

操作パネルの  () を押すと、スリープモードになります。▶ [操作パネル\(P. 16\)](#)

スリープモードのときは、 () が黄緑色に点灯します。

■ スリープモードを解除する

以下のいずれかの操作を行います。

- 操作パネルのいずれかのキーを押す
- ディスプレーをタップする

■ オートスリープの設定をする

操作がない状態で一定時間が経過したときや、指定した時刻になったときに、自動的にスリープモードにする機能を「オートスリープ」といいます。オートスリープのタイミングを設定できるほか、指定した時刻にスリープモードが解除されるように設定することもできます。

ここでは、パソコンからリモート UI を使用して設定する方法を説明します。

操作パネルでは、[ホーム] 画面の [メニュー] ▶ [環境設定] から設定します。▶ [\[タイマー/電力設定\] \(P. 363\)](#)

1 リモート UI にログインする ▶ リモート UI を起動する(P. 328)

2 リモート UI のポータル画面で、[設定/登録] をクリックする ▶ リモート UI のポータル画面 (P. 331)

3 [タイマー設定] ▶ [編集] をクリックする

⇒ [タイマー設定の編集] 画面が表示されます。

4 オートスリープやスリープモード解除の設定をする

■ スリープモードになるまでの時間を設定する場合

[オートスリープ移行時間] に時間を入力します。

※効果的な節電のために、初期設定でを使用することをおすすめします。▶ [\[オートスリープ\] / \[オートスリープ移行時間\] \(P. 365\)](#)

■ 指定した時刻にスリープモードにする場合

[オートスリープ時刻を指定する] にチェックマークを付け、時刻を入力します。

時刻の表示を 12 時間形式に設定している場合は、時刻を入力したあと [AM] / [PM] を選択します。

■ 指定した時刻にスリープモードを解除する場合

[スリープ復帰時刻を指定する] にチェックマークを付け、時刻を入力します。

時刻の表示を 12 時間形式に設定している場合は、時刻を入力したあと [AM] / [PM] を選択します。

5 [OK] をクリックする

⇒ 設定が反映されます。

6 リモート UI からログアウトする



- 本機が以下の状態の場合は、スリープモードになりません。
 - 操作パネルのデータランプが点灯または点滅している **▶操作パネル(P. 16)**
 - 操作パネルに [メニュー] 画面、紙づまりなどのエラーメッセージ^{*1}、ダイレクト接続のSSID やネットワークキー表示画面が表示されている
 - 本機が調整やクリーニングなどで動作している
 - インポート／エクスポートやデータの処理など、本機が外部機器（USB メモリー／パソコンなど）と通信している
- ^{*1}メッセージによっては、スリープモードに移行します。
- スリープモードにならない状態が続くと、画像の品質保持のために、自動補正（キャリブレーション）が実行されます。補正実行時にはトナーカートリッジが使用されるため、寿命に影響することがあります。

操作パネルの使用方法

83A3-02A

本機の設定を変更する場合や、メモリーメディアプリントやセキュアプリントなどの機能を利用する場合は、操作パネルを使用して操作します。

おもな操作方法

操作パネルに表示されるボタンや項目、文字の入力方法など、表示内容や操作方法を確認します。

- ▶ 操作パネルに表示される画面(P. 109)
- ▶ 操作パネルの操作方法（タッチパネル機）(P. 119)
- ▶ 操作パネルの操作方法（モノクロ液晶機）(P. 122)
- ▶ 文字を入力する(P. 124)

[ホーム] 画面の操作性向上

よく使用する機能のショートカットボタンを追加したり、ボタンの並び順を変更したりできます。

- ▶ [ホーム] 画面をカスタマイズする(P. 128)

重要

操作パネルの取り扱いに関するご注意

- タッチパネルディスプレイを強く押さないでください。破損するおそれがあります。
- シャープペンシルやボールペンなど先のとがったもので押さないでください。表面に傷がついたり、破損したりするおそれがあります。
- ディスプレーの上にものを置いたり拭いたりすると、タッチパネルが反応し誤作動の原因となります。

操作パネルに表示される画面

83A3-02C

操作パネルを使用するときは、おもに以下の画面が表示されます。

[ホーム] 画面

操作パネルの  を押したときに表示される画面です。初期設定では、電源を入れて起動画面が終了した直後や、ログインした直後にも [ホーム] 画面が表示されます。▶ [\[ホーム\] 画面\(P. 112\)](#)

タッチパネル機



モノクロ液晶機

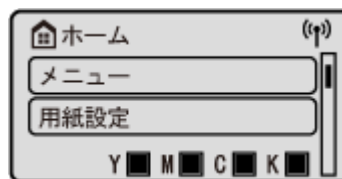

[状況確認] 画面

[ホーム] 画面などで、[状況確認] を押したときに表示される画面です。本機の情報や使用状況／履歴、ネットワーク設定やエラーの情報などを確認できます。▶ [\[状況確認\] 画面\(P. 116\)](#)

タッチパネル機



モノクロ液晶機

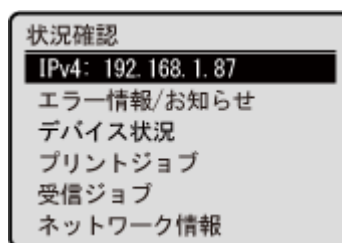

[メニュー] 画面

[ホーム] 画面で、[メニュー] を押したときに表示される画面です。本機の各種設定を行うことができます。▶ [設定メニュー一覧\(P. 355\)](#)

システム管理部門 ID が設定されている場合は、一部の項目を選択するとログイン画面が表示されます。システム管理部門 ID と暗証番号を知っているユーザーだけが、ログインしてこれらの設定を変更できます。

タッチパネル機

モノクロ液晶機

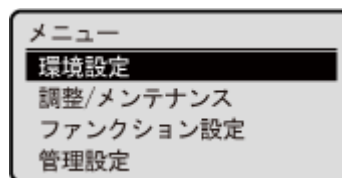

メッセージ表示

エラーが発生した場合や、トナーカートリッジ残量や用紙がなくなった場合は、画面にメッセージが表示されます。対処方法が表示された場合は、メッセージの指示に従って対処します。

対処方法が表示されない場合は、メッセージや番号から原因や対処方法を確認します。

- ▶メッセージが表示された(P. 582)
- ▶エラーコードが表示された(P. 599)

表示例：

- エラーが発生した場合

タッチパネル機



モノクロ液晶機

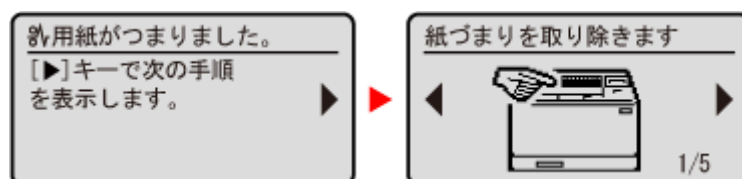

- メッセージが画面に表示された場合

メッセージが長い場合は、表示が一定間隔で交互に切り替わります。

タッチパネル機



モノクロ液晶機



MEMO

画面の表示を変更する

- 言語や単位、メッセージの表示／非表示など、操作パネルの表示を変更できます。▶ **[表示設定]** (P. 359)
- 画面の色を反転させたり輝度を調整したりすることで、画面を見やすくすることができます。▶ **[アクセシビリティ]** (P. 390)

設定を自動的にクリアする

- 初期設定では、操作がない状態で一定時間が経過すると、各画面で設定していた内容がクリアされ、[ホーム]画面が表示されます。クリアされるまでの時間や、クリア後に表示される画面を変更できます。
 - ▶ **[オートクリア] / [オートクリア移行時間]** (P. 364)
 - ▶ **[オートクリア後の機能]** (P. 364)

[ホーム] 画面

83A3-0HS

操作パネルの  を押したときに表示される画面です。

- ▶タッチパネル機の [ホーム] 画面(P. 112)
- ▶モノクロ液晶機の [ホーム] 画面(P. 114)

タッチパネル機の [ホーム] 画面

画面の中央には、機能や設定のボタンがタブに分かれて表示されます。タブを選択するか、画面を左右にフリックすると、表示されている機能や設定のボタンが切り替わります。これらのボタンを押すと、機能を実行したり設定を変更したりできます。

ボタンの配置やタブの名称は変更できます。▶**ボタンの配置／タブの名称を変更する - リモート UI (タッチパネル機のみ)** (P. 130)

※初期設定では [メイン] ～ [設定 6] のタブが表示されます。



■本機の状況やログインに関する項目



トナーカートリッジの残量が表示されます。

[カウンター確認]

これまでにプリントした総ページ数を、カラー／白黒別に確認できます。▶**プリントページ数を確認する - カウンター確認** (P. 336)

[ログアウト]

ログイン中に表示されます。本機の操作が終わってログアウトするときに押します。▶**ログイン方法**(P. 133)



ログイン中のユーザー名または部門 ID が表示されます。



有線 LAN に接続しているときは 、無線 LAN に接続しているときは  が表示されます。

このアイコンを押すと、有線 LAN／無線 LAN のどちらを使用して本機をネットワークに接続するかを切り替えることができます。▶**有線 LAN／無線 LAN を選択する**(P. 50)

[状況確認]

本機の情報や使用状況／履歴、ネットワーク設定やエラーの情報などを確認できます。▶ **[状況確認] 画面**(P. 116)

■機能や設定のボタン



[メモリーメディアプリント]

USB メモリーに保存されているファイルをプリントします。▶[USB メモリー内のファイルをプリントする - メモリーメディアプリント\(P. 210\)](#)



[セキュアプリント]

本機のメモリーに一時保存されたデータをプリントします。▶[暗証番号を付けてプリントする - セキュアプリント\(P. 203\)](#)



[メニュー]

本機の各種設定を行います。▶[設定メニュー一覧\(P. 355\)](#)



[用紙設定]

使用する用紙サイズと用紙種類を設定したり、よく使用する用紙を登録したりします。▶[用紙サイズと用紙種類の設定\(P. 151\)](#)



[モバイルポータル]

モバイル機器と本機を接続します。▶[モバイル機器を本機に接続する\(P. 243\)](#)



[ホーム画面設定]

[ホーム] 画面にショートカットボタンを追加したり、ボタンの配置を変更したりします。▶[ボタンの配置を変更する \(タッチパネル機のみ\) \(P. 128\)](#)



[ファームウェア更新]

インターネット経由でファームウェアをアップデートします。▶[ファームウェアをアップデートする \(タッチパネル機\) \(P. 344\)](#)



[無線 LAN 設定]

無線 LAN ルーター (アクセスポイント) を介して、本機とパソコンを接続します。▶[ルーターを探索して無線 LAN に接続する - アクセスポイント選択方式\(P. 62\)](#)



[uniFLOW Online セットアップ]

uniFLOW Online/uniFLOW Online Express 用のアプリケーションをインストールします。uniFLOW Online/uniFLOW Online Express の詳細については、キヤノンホームページを参照してください。

<https://global.canon/>



【遠隔監視サービス】

本機と監視サーバーが正常に通信できることを確認します。▶NETEYEの準備をする(P. 511)

上記の機能や設定のボタン以外に、アプリケーションライブラリのボタンが配置されています。

アプリケーションライブラリとは、ワンタッチで目的の操作を実行できる機能です。

この機能を使用するには、リモート UI のポータル画面で【アプリケーションライブラリ】をクリックして、アプリケーションを設定する必要があります。▶リモート UI のポータル画面(P. 331)

詳細については、アプリケーションライブラリのマニュアルを参照してください。

アプリケーションライブラリ

モノクロ液晶機の【ホーム】画面

画面の上下には、本機の状況に関する項目が表示され、必要なときにすぐに確認／操作できます。

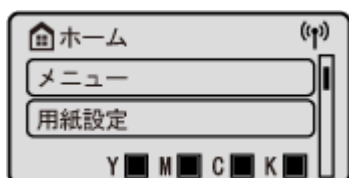

■ 本機の状況に関する項目

【無線 LAN】

無線 LAN に接続しているときに【無線 LAN】が表示されます。

【トナーカートリッジ】

トナーカートリッジの残量が表示されます。

■ 機能や設定のボタン

【メニュー】

本機の各種設定を行います。▶設定メニュー一覧(P. 355)

【用紙設定】

使用する用紙サイズと用紙種類を設定したり、よく使用する用紙を登録したりします。▶用紙サイズと用紙種類の設定(P. 151)

【メモリメディアプリント】

USB メモリーに保存されているファイルをプリントします。▶USB メモリー内のファイルをプリントする - メモリーメディアプリント(P. 210)

【セキュアプリント】

本機のメモリーに一時保存されたデータをプリントします。▶暗証番号を付けてプリントする - セキュアプリント(P. 203)

【モバイルポータル】

モバイル機器と本機を接続します。▶モバイル機器を本機に接続する(P. 243)

【ホーム画面の表示順番】

【ホーム】画面の項目の順番を変更することができます。▶項目の順番を変更する（モノクロ液晶機のみ）(P. 128)

[無線 LAN 設定]

無線 LAN ルーター（アクセスポイント）を介して、本機とパソコンを接続します。▶**無線 LAN に接続する(P. 53)**

[遠隔監視サービス]

本機の情報定期的に遠隔監視サーバーへ送信されるようにします。▶**NETEYE の準備をする(P. 511)**

[ファームウェア更新]

インターネット経由でファームウェアをアップデートします。▶**ファームウェアをアップデートする（モノクロ液晶機）(P. 347)**

[状況確認] 画面

83A3-0HU

本機の情報や使用状況／履歴、ネットワーク設定やエラーの情報などを確認できる画面です。USBメモリーの取り外しも、この画面から行います。

- ▶ **タッチパネル機の [状況確認] 画面(P. 116)**
- ▶ **モノクロ液晶機の [状況確認] 画面(P. 117)**

タッチパネル機の [状況確認] 画面

[ホーム] 画面などで、[状況確認] を押します。



[エラー情報/お知らせ]

本機で発生しているエラーの情報を確認できます。エラーの内容に応じて対処します。

- ▶ **メッセージが表示された(P. 582)**
- ▶ **エラーコードが表示された(P. 599)**

[デバイス情報]

[給紙情報]

給紙部ごとの用紙の残量を確認できます。

[カートリッジ情報]

トナーカートリッジの残量を確認できます。

トナーがなくなる前に、他の内部の部品が寿命に達する場合があります。

[セキュアプリントメモリ-使用量]

本機のメモリーに一時保存されているセキュアプリントのデータが、どのくらいメモリーを使用しているのかを確認できます。

[バージョン情報]

本機のファームウェアのバージョン情報を確認できます。

[シリアル No.]

本機のシリアルナンバーが表示されます。

[プリントジョブ]

プリントの処理状況と履歴を確認できます。 ▶ **プリント状況や履歴を確認する(P. 231)**

[受信ジョブ]

Iファクスの受信状況と履歴を確認できます。

[ネットワーク情報]

[IPv4]

IPv4 アドレスなどの設定内容を確認できます。▶ [IPv4 アドレスを設定する\(P. 70\)](#)

[IPv6]

IPv6 アドレスなどの設定内容を確認できます。▶ [IPv6 アドレスを設定する\(P. 74\)](#)

[ネットワーク接続方式]

有線／無線どちらで接続されているかを確認できます。

無線 LAN で接続されている場合は、通信状況やエラー情報も確認できます。

[ダイレクト接続情報]

ダイレクト接続しているときに接続状態などを確認できます。

[IEEE 802.1X エラー情報]

IEEE 802.1X 認証でエラーが発生しているときにエラーの内容を確認できます。

[メディア取り外し]

USB メモリーが接続されているときに表示されます。USB メモリーを取り外すときに押します。▶ [USB メモリーを取り外す\(P. 170\)](#)

[IP アドレス]

初期設定では、本機の IPv4 アドレスが表示されます。非表示にすることもできます。▶ [\[IP アドレスの表示設定\] \(P. 362\)](#)

モノクロ液晶機の [状況確認] 画面

操作パネルの  を押します。

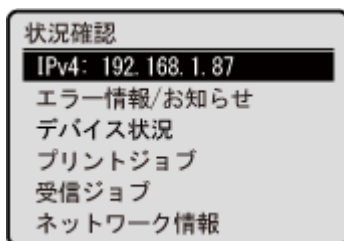

[IPv4]

初期設定では、本機の IPv4 アドレスが表示されます。非表示にすることもできます。▶ [\[IP アドレスの表示設定\] \(P. 362\)](#)

[エラー情報/お知らせ]

本機で発生しているエラーの情報を確認できます。エラーの内容に応じて対処します。

▶ [メッセージが表示された\(P. 582\)](#)

▶ [エラーコードが表示された\(P. 599\)](#)

[デバイス状況]

[給紙情報]

給紙部ごとの用紙の残量を確認できます。

[カートリッジ残量]

トナーカートリッジの残量を確認できます。
トナーがなくなる前に、他の内部の部品が寿命に達する場合があります。

[カートリッジ型番確認]

トナーカートリッジの型番を確認できます。

[メモリーメディアの取り外し]

USB メモリーが接続されているときに表示されます。USB メモリーを取り外すときに押します。▶ **USB メモリーを取り外す(P. 170)**

[カウンター確認]

プリントを実行した総ページ数を確認できます。▶ **プリントページ数を確認する - カウンター確認(P. 336)**

[セキュアプリントメモリー使用量]

セキュアプリントデータ保存用メモリーの使用量が表示されます。

[バージョン情報]

本機のファームウェアのバージョン情報を確認できます。

[シリアル No.]

本機のシリアルナンバーが表示されます。

[プリントジョブ]

プリントの処理状況と履歴を確認できます。▶ **プリント状況や履歴を確認する(P. 231)**

[受信ジョブ]

Iファクスの受信状況と履歴を確認できます。

[ネットワーク情報]

[IPv4]

IPv4 アドレスなどの設定内容を確認できます。▶ **IPv4 アドレスを設定する(P. 70)**

[IPv6]

IPv6 アドレスなどの設定内容を確認できます。▶ **IPv6 アドレスを設定する(P. 74)**

[ネットワーク接続方式]

有線/無線どちらで接続されているかを確認できます。
無線 LAN で接続されている場合は、通信状況やエラー情報も確認できます。

[ダイレクト接続情報]

ダイレクト接続しているときに接続状態などを確認できます。

[IEEE 802.1X エラー情報]

IEEE 802.1X 認証でエラーが発生しているときにエラーの内容を確認できます。

操作パネルの操作方法（タッチパネル機）

83A3-02H

操作パネルのディスプレイは、タッチパネルになっています。画面に表示されるボタンや項目に、指で直接触れて操作します。

- ▶ 基本のタッチパネル操作 - タップ／フリック／ドラッグ(P. 119)
- ▶ タブや項目を選択する(P. 120)
- ▶ 画面をスクロールする(P. 120)
- ▶ [+] / [-] やスライダーで値を設定する(P. 121)

! 重要

操作パネルの誤動作や破損を防ぐため、以下の操作は行わない

- 指で強く押す
- 先のとがったもの（爪／ボールペン／鉛筆など）で押す
- 濡れた手や汚れた手で操作する
- ディスプレーの上にものをのせたまま操作する

基本のタッチパネル操作 - タップ／フリック／ドラッグ

タップ

画面に指先で軽く触れてから、すぐに離します。項目を選択したり実行したりするときに使います。ユーザーズガイドでは、タップ操作のことを「押す」または「選択する」と表記しています。



フリック

画面に触れてから指先を払います。指先を払った方向に画面が移動します。たとえば、[ホーム] 画面ではフリックした方向のタブの画面に移動します。



ドラッグ

画面に触れたまま指先を動かして、目的の位置で離します。リストがスクロールしたり、触れている部分が移動したりします。

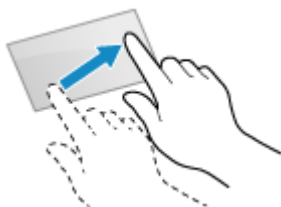

タブや項目を選択する

タブをタップすると、選択したタブの画面に切り替わります。



項目名やボタンをタップすると、項目を選択できます。選択した結果、画面が切り替わったり、機能が実行されたりします。



選択をキャンセルする場合

画面に触れた指先を離さずドラッグし、選択しようとした項目やボタンから離れた位置で離します。

前の画面に戻る場合

[] をタップします。

画面をスクロールする

画面にスクロールバーが表示された場合は、画面に表示しきれない項目や情報があることを示しています。フリックまたはドラッグすると、指先を動かした方向に画面がスクロールします。

画面から指を離して数秒たつと、スクロールバーが非表示になります。画面に触れるとスクロールバーが再度表示されます。



[+] / [-] やスライダーで値を設定する

[+] / [-] をタップして値を調整します。以下のようにスライダーが表示されている場合は、左右にドラッグしても調整可能です。

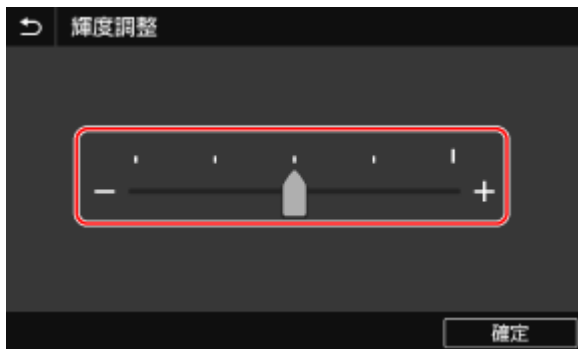

操作パネルの操作方法（モノクロ液晶機）

83A3-0JA

各種機能の設定や設定内容の確認するときは、操作パネルのキーを押して操作します。

- ▶ 画面をスクロールする(P. 122)
- ▶ 次の画面に進む／前の画面に戻る(P. 122)
- ▶ 確定する(P. 122)
- ▶ スライダーで値を設定する(P. 122)

画面をスクロールする

画面にスクロールバーが表示された場合は、画面に表示しきれない項目や情報があることを示しています。▲ / ▼ を押すと、押した方向に画面がスクロールします。現在選択されている項目は反転して表示されます。

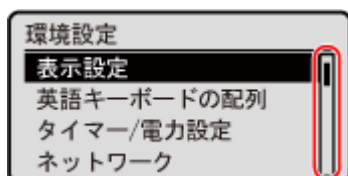

次の画面に進む／前の画面に戻る

次の画面に進むときは、**OK** または ▶ を押します。前の画面に戻るときは ◀ または **OK** を押します。



確定する

選択した項目を確定するときは、**OK** を押します。

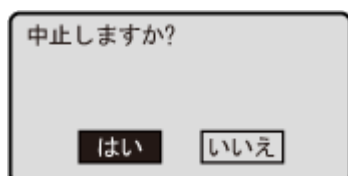

スライダーで値を設定する

◀ / ▶ を押して値を調節します。

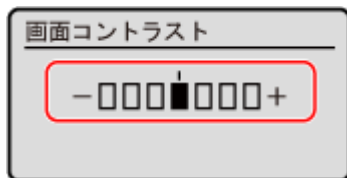

MEMO

ディスプレイに表示される文字の一部が欠けたり、網掛けしたように表示される

- 用紙が無い場合や、USB メモリーが装着されていない場合など、網掛けしたような文字がディスプレイに表示されます。

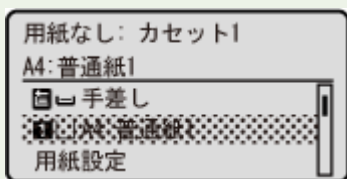

用紙の補給、USB メモリーの装着を行っていただければ、通常が表示に戻ります。

文字を入力する

83A3-02J

操作パネルに表示されたキーボードまたはテンキーを使用して、文字や数字を入力します。
市販の USB キーボードを本機に接続して、文字を入力することもできます。

- 操作パネルで文字を入力する（タッチパネル機）(P. 124)
- 操作パネルで文字を入力する（モノクロ液晶機）(P. 125)
- USB キーボードを接続して文字を入力する(P. 127)

操作パネルで文字を入力する（タッチパネル機）

操作パネルで入力できる文字の種類は、カタカナ／英字／数字／記号です。
項目によっては、入力できる文字の種類が限定されている場合があります。
数値の入力範囲が限定されている場合は、入力欄の横の（ ）内に入力可能な数値が表示されています。



文字の種類を切り替える

[カナ]、[a]（英字）、[1/#]（数字／記号）から、入力する文字の種類を選択します。
入力できる文字が限定されている項目では、文字の種類を切り替えられません。

文字／空白を入力する

入力する文字や記号をタップします。

画面に表示されていない文字は、[▲] / [▼] をタップすると表示されます。

英字の大文字を入力する場合は、[⇧] をタップします。

空白を入力する場合は、[スペース] をタップします。文字の最後にカーソルを合わせて [▶] をタップしても、空白が入力されます。

文字を削除する

[✕] をタップすると、1文字削除されます。

[✕] に指先を触れたままの状態にする（長押しする）と、連続して文字が削除されます。

カーソルを移動する

[◀] または [▶] をタップします。

テンキーで数字を入力する

数字のみを入力する項目では、テンキーが表示されます。



テンキーの数字をタップして入力します。

数字を削除する場合は、[C] をタップします。

[◀] / [▶] が表示された場合は、タップするとカーソルが移動します。

MEMO

- システム管理者名など、漢字やひらがなを入力する必要がある場合は、リモート UI で操作します。▶ **パソコンによる本機の管理 - リモート UI (P. 327)**
- キーボードやテンキーではなく、[+] / [-] やスライダーが表示された場合は、これらをタップ/ドラッグして値を設定します。▶ **[+] / [-] やスライダーで値を設定する (P. 121)**

操作パネルで文字を入力する（モノクロ液晶機）

操作パネルで入力できる文字の種類は、カタカナ／英字／数字／記号です。

項目によっては、入力できる文字の種類が限定されている場合があります。

数値の入力範囲が限定されている場合は、画面の () 内に入力可能な数値が表示されています。



文字の種類を切り替える

✳ を押すと、文字の種類が「か→aA（英字）→12（数字）」のように切り替わります。

[入力モード] ▶ OK を押して、文字の種類を選択することもできます。

入力できる文字が限定されている項目では、文字の種類を切り替えられません。

※ 「A（英大文字）→a（英小文字）→12（数字）」のように文字の種類が切り替わる場合は、「か」は入力できません。

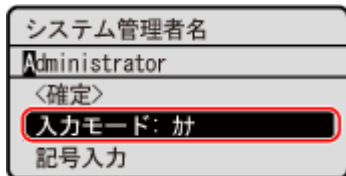

文字／空白／記号を入力する

テンキーを使用して文字や記号を入力します。使用するキーと入力できる文字は、以下のとおりです。文字の最後にカーソルを合わせて、▶ を押すと、空白が入力されます。

[入力モード] が [aA] のときに # を押すと、記号が表示されます。

使用するキー	aA	12	かな
1	@.-_ /	1	アイウエオアイウエオ
2	ABCabc	2	カキクコ
3	DEFdef	3	サシセソ
4	GHIghi	4	タチツテトツ
5	JKLjkl	5	ナニヌネノ
6	MNOmno	6	ハヒフハホ
7	PQRSpqrs	7	マミムメモ
8	TUVtuv	8	ヤユヨヤユヨ
9	WXYZwxyz	9	ラリルロ
0	(入力不可)	0	ワヅン
#	(スペース) -.*#!";:~^`_=/ '?\$@%&+\~()[]{}<>	(入力不可)	ゝ (濁音) ゜ (半濁音) - (ハイフン)

文字を削除する

⌫ を押すと、1文字削除されます。

⌫ を長押しすると、連続して文字が削除されます。

カーソルを移動する

◀ / ▶ を押します。

数字を入力する

▲ / ▼ を押します。🗂 が表示されている画面では、テンキーを押して入力することもできます。

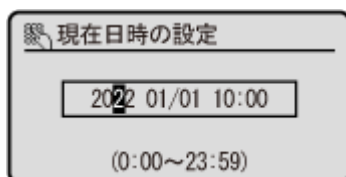

- システム管理者名など、漢字やひらがなを入力する必要がある場合は、リモート UI で操作します。▶ [パソコンによる本機の管理 - リモート UI\(P. 327\)](#)
- スライダーが表示された場合は、◀ / ▶ を押して値を設定します。▶ [スライダーで値を設定する\(P. 122\)](#)

USB キーボードを接続して文字を入力する

市販の USB キーボードを、本機の前面／背面にある USB ポートに接続すると、パソコンと同じ操作で文字を入力できます。

▶ [前面\(P. 11\)](#) / ▶ [背面\(P. 13\)](#)

※USB キーボードを接続しているときも、操作パネルで文字を入力できます。

接続した USB キーボードは、いつでも本機から取り外すことができます。接続を解除する操作などは必要ありません。

! 重要

- [Backspace] / [Home] / [End] キーなど、使用できないキーがあります。使用できないキーを押した場合は、何も入力されません。
- 表示言語によっては、正しく入力できない文字があります。
- USB キーボードの種類によっては、正しく動作しない場合があります。



- USB キーボードの配列 (USA 配列または UK 配列) を指定できます。▶ [\[英語キーボードの配列\] \(P. 357\)](#)

[ホーム] 画面をカスタマイズする

83A3-0JC

よく使用する機能を、操作パネルの [ホーム] 画面からすばやく実行できるようにします。

- ▶ ボタンの配置を変更する（タッチパネル機のみ）（P. 128）
- ▶ 項目の順番を変更する（モノクロ液晶機のみ）（P. 128）

ボタンの配置を変更する（タッチパネル機のみ）

[ホーム] 画面のボタンは、並べ替えたり、別のタブの画面に移動したりできます。

ここでは、操作パネルを使用して変更する方法を説明します。

パソコンからリモート UI を使用して変更することもできます。また、リモート UI では、タブの名称も変更できます。▶ **ボタンの配置／タブの名称を変更する - リモート UI（タッチパネル機のみ）**（P. 130）

管理者権限が必要です。

1 操作パネルの [ホーム] 画面で、ボタンを長押しする ▶ [ホーム] 画面(P. 112)

ログイン画面が表示された場合は、システム管理部門 ID と暗証番号を入力し、[ログイン] を押します。▶ **システム管理部門 ID と暗証番号**(P. 7)

2 メッセージを確認し、[はい] を押す

⇒ [ボタンの並び替えと表示設定] 画面が表示されます。

3 並べ替えるボタンをドラッグし、配置したい位置で離す

他のタブへボタンをドラッグすると、そのタブの画面に移動します。ただし、その画面のボタン数が上限に達している場合は、移動できません。



4 [確定] を押す

⇒ [ホーム] 画面のボタンの配置が変更されます。

項目の順番を変更する（モノクロ液晶機のみ）

[ホーム] 画面の項目を並べ替えて、よく使用する項目を、すばやく実行できるようにします。

1 操作パネルの [ホーム] 画面で、[ホーム画面の表示順番] ▶ **OK** を押す ◀ [ホーム] 画面 (P. 112)

2 ▲ / ▼ で移動する項目を選び、**OK** を押す

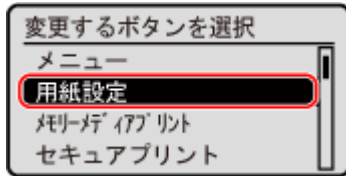

3 ▲ / ▼ で項目を移動し、**OK** を押す

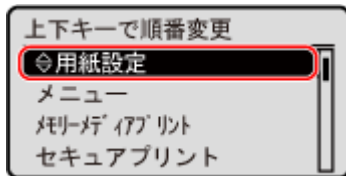

4 **OK** を押す

⇒ [ホーム] 画面の項目の順番が変更されます。

ボタンの配置／タブの名称を変更する - リモート UI (タッチパネル機のみ)

83A3-0FL

パソコンからリモート UI を使用して、[ホーム] 画面のボタンを並べ替えたり、タブの名称を変更したりします。

- ▶ ボタンの表示順を変更する(P. 130)
- ▶ タブの名称を変更する(P. 131)

ボタンの表示順を変更する

管理者権限が必要です。

- 1 リモート UI に管理者モードでログインする ▶ リモート UI を起動する(P. 328)
- 2 リモート UI のポータル画面で、[設定/登録] をクリックする ▶ リモート UI のポータル画面 (P. 331)
- 3 [表示設定] をクリックする
⇒ [表示設定] 画面が表示されます。
- 4 [ホーム画面のボタンの並び替えと表示設定] で、[ボタン表示で編集] または [リスト表示で編集] をクリックする
 - ボタンをドラッグして表示順を変更する場合は、[ボタン表示で編集] をクリックします。
 - ボタン名の一覧で表示順を変更する場合は、[リスト表示で編集] をクリックします。
- 5 ボタンの配置を変更する

■ ボタンをドラッグして配置を変更する場合

並べ替えるボタンをドラッグし、配置したい位置で離します。



■ ボタン名の一覧で配置を変更する場合

並び替えるボタン名の [▲] / [▼] をクリックすると、ボタンが上/下へ移動します。[] をクリックすると、ボタンを他のタブへ移動できます。



6 [OK] をクリックする

⇒ 設定が反映されます。

7 リモート UI からログアウトする

タブの名称を変更する

この変更は、パソコンからリモート UI を使用して行います。操作パネルを使用して変更することはできません。管理者権限が必要です。

1 リモート UI に管理者モードでログインする ▶ リモート UI を起動する(P. 328)

2 リモート UI のポータル画面で、[設定/登録] をクリックする ▶ リモート UI のポータル画面 (P. 331)

3 [表示設定] ▶ [ホーム画面のタブ名設定] の [編集] をクリックする

⇒ [ホーム画面のタブ名設定の編集] 画面が表示されます。

4 名称を変更したいタブにチェックマークを付け、名称を入力する

設定/登録: 環境設定 > 表示設定 > ホーム画面のタブ名設定の編集

ホーム画面のタブ名設定の編集

以下のように設定を変更します。 OK キャンセル

ホーム画面のタブ名設定

<input checked="" type="checkbox"/>	タブ1の名称を変更する	タブ1:	<input type="text" value="メイン"/>	(12文字まで)
<input type="checkbox"/>	タブ2の名称を変更する	タブ2:	<input type="text" value="設定1"/>	(12文字まで)
<input type="checkbox"/>	タブ3の名称を変更する	タブ3:	<input type="text" value="設定2"/>	(12文字まで)
<input type="checkbox"/>	タブ4の名称を変更する	タブ4:	<input type="text" value="設定3"/>	(12文字まで)

5 [OK] をクリックする

⇒ 設定が反映されます。

6 リモート UI からログアウトする

ログイン方法

83A3-0JE

操作パネルにログイン画面が表示された場合は、ログインするために必要な情報を入力し、認証を行います。認証が成功すると画面が切り替わり、操作を続けることができます。

- ▶ **タッチパネル機の場合(P. 133)**
- ▶ **モノクロ液晶機の場合(P. 133)**

タッチパネル機の場合

部門別 ID 管理中は、以下のログイン画面が表示されます。部門 ID を入力してログインします。暗証番号を設定している場合は、暗証番号も入力します。

システム管理部門 ID を設定している場合は、管理者権限が必要な操作をするときに、ログイン画面が表示されます。システム管理部門 ID と暗証番号を入力してログインします。



1 部門 ID またはシステム管理部門 ID を入力する

2 暗証番号を入力する

暗証番号が設定されていない場合、この手順は不要です。手順 3 に進みます。

3 [ログイン] を押す

⇒ 認証が成功すると、[ホーム] 画面などに切り替わります。

4 目的の操作が終わったら、[ログアウト] を押す

モノクロ液晶機の場合

部門別 ID 管理中は、以下のログイン画面が表示されます。部門 ID を入力してログインします。暗証番号を設定している場合は、暗証番号も入力します。

システム管理部門 ID を設定している場合は、管理者権限が必要な操作をするときに、ログイン画面が表示されます。システム管理部門 ID と暗証番号を入力してログインします。

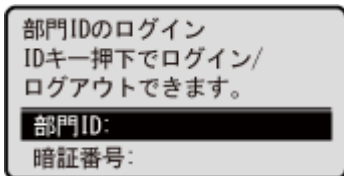

1 [部門 ID] ▶ **OK** を押す

2 部門 ID またはシステム管理部門 ID を入力し、**OK** を押す

3 [暗証番号] ▶ **OK** を押す

暗証番号が設定されていない場合、この手順は不要です。手順 5 に進みます。

4 暗証番号を入力し、**OK** を押す

5 **ID** を押す

⇒ 認証が成功すると、[ホーム] 画面などに切り替わります。

6 目的の操作が終わったら、**ID** を押す

用紙のセット方法

83A3-02S

プリント品質を保つために、使用できる用紙や、用紙の取り扱い／保管方法について確認し、適切な用紙を準備します。▶**使用可能な用紙(P. 22)** / ▶**用紙を取り扱うときの注意事項(P. 26)**

準備した用紙を本機にセットしたら、用紙サイズと用紙種類を設定します。

用紙のセット

普段よく使用する用紙は、まとまった枚数をセットできる給紙カセットにセットします。

給紙カセットにセットされていない用紙を一時的に使用する場合は、手差しトレイにセットします。

▶**給紙カセットに用紙をセットする(P. 136)**

▶**手差しトレイに用紙をセットする(P. 141)**

封筒／はがき／ロゴ入り用紙をセットする場合は、用紙の向きと面に注意が必要です。

▶**封筒をセットする準備と向き(P. 144)**

▶**はがきをセットする向き(P. 147)**

▶**ロゴ入り用紙をセットする向き(P. 149)**

用紙の設定

きれいにプリントしたり、紙づまりを防いだりするために、セットした用紙に合わせて、用紙サイズと用紙種類を正しく設定する必要があります。

▶**用紙サイズと用紙種類の設定(P. 151)**

給紙カセットに用紙をセットする

83A3-02U

普段よく使用する用紙は、まとまった枚数をセットできる給紙カセットにセットします。セットする用紙のサイズによって、セット方法が異なります。

A4/B5/リーガル/レターサイズ用紙をセットする場合

定形サイズの方法でセットします。

▶定形サイズ用紙をセットする(P. 136)

A5サイズ用紙をセットする場合

用紙をセットする向きによって、セット方法が異なります。

ヨコ置き (A5)



▶定形外サイズ用紙をセットする(P. 138)

タテ置き (A5R)

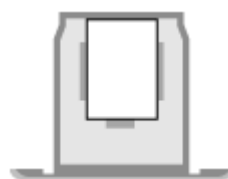

▶定形サイズ用紙をセットする(P. 136)

上記以外のサイズ用紙をセットする場合

定形外サイズの方法でセットします。

▶定形外サイズ用紙をセットする(P. 138)



- オプションのペーパーフィーダー PF-K を使用する場合も、同じ手順で用紙をセットします。

定形サイズ用紙をセットする

給紙カセットの用紙ガイドを指標に合わせることで、正しくセットできます。

ロゴ入り用紙をセットする場合は、用紙の向きと面に注意が必要です。▶ロゴ入り用紙をセットする向き(P. 149)

1 給紙カセットを引き出し、手前側を持ち上げて取り外す

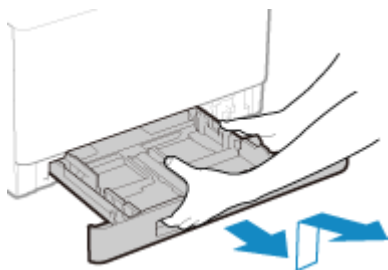

2 用紙ガイドをセットする用紙のサイズに合わせる

- 1 ロック解除レバーをつまみながら、用紙ガイドを動かす

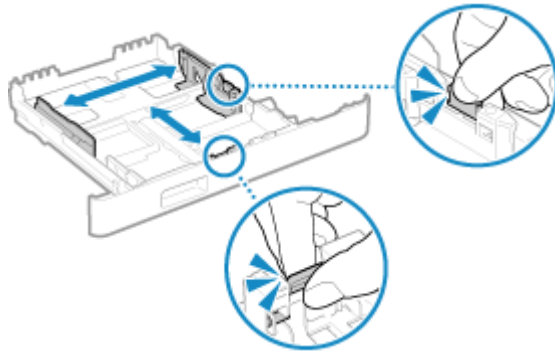

- 2** 用紙ガイドの突起部を、セットする用紙のサイズの指標に合わせる

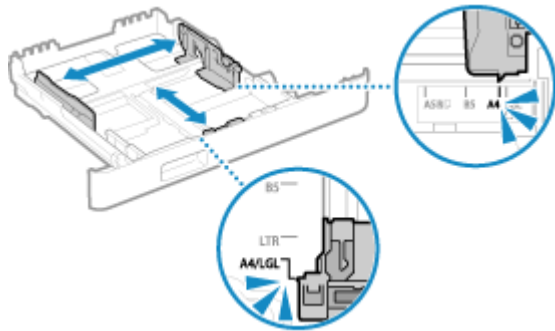

用紙ガイドの合わせかたが、ゆるすぎたりきつすぎたりすると、用紙の搬送不良や紙づまりの原因になります。

■リーガルサイズの内紙をセットする場合

ロック解除レバーをつまみながら、給紙カセットを手前に引き延ばします。

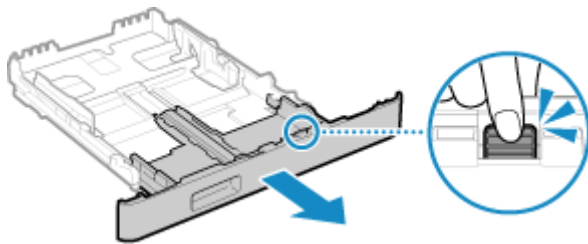

- 3** 用紙をさばいて、端をそろえる



少量ずつよくさばき、平らな場所で数回たたいて端をそろえます。

- 4** プリント面を上にして、用紙をセットする

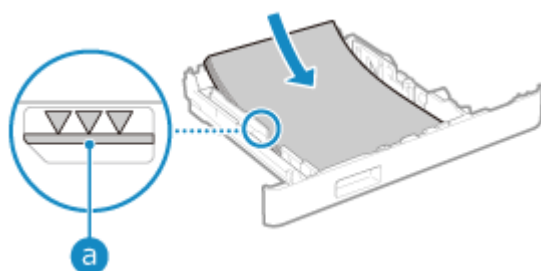

- 給紙カセット手前の用紙ガイドに合わせてセットします。
- 用紙が積載制限マーク (a) を超えないようにセットします。積載制限マーク以上の用紙をセットすると、用紙の搬送不良や紙づまりの原因になります。

■ プリント済み用紙のウラ面にプリントする場合 (手動両面プリント)

用紙の端を伸ばしてカールを取り、ウラ面 (プリントされていない面) を上にしてセットします。

- 本機でプリントした用紙のみ使用できます。
- プリントされている面の上に重ねてプリントすることはできません。
- 薄くプリントされる場合は、画質を調整します。▶ [両面 2 面目] (P. 399)

5 給紙カセットを本機にセットする

▶▶▶ 初期設定では、用紙設定の確認画面が表示されます。▶ [用紙設定の確認表示] (P. 456)

リーガルサイズ of 用紙を使用する場合は、給紙カセットを引き延ばした状態で本機にセットするため、給紙カセットが完全には収納されません。

6 必要に応じて、用紙サイズと用紙種類を設定する ▶ 給紙カセットの用紙サイズと用紙種類を設定する (P. 152)

初期設定では、給紙カセットの用紙サイズと用紙種類は、A4 サイズの普通紙 1 に設定されています。サイズや種類が異なる用紙をセットした場合は、用紙設定を変更します。

定形外サイズ of 用紙をセットする

給紙カセットの用紙ガイドを用紙に合わせて、正しくセットできます。
封筒 / はがき / ロゴ入り用紙をセットする場合は、用紙の向きと面に注意が必要です。

- ▶▶▶ 封筒をセットする準備と向き (P. 144)
- ▶▶▶ はがきをセットする向き (P. 147)
- ▶▶▶ ロゴ入り用紙をセットする向き (P. 149)

1 給紙カセットを引き出し、手前側を持ち上げて取り外す

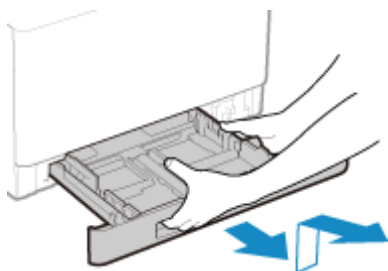

2 用紙ガイドを外側に広げる

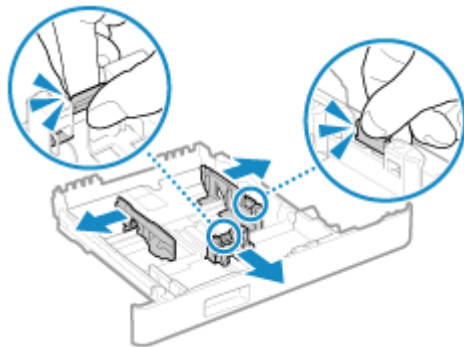

ロック解除レバーをつまみながら、用紙ガイドを動かします。

■A4 より長いサイズ of 用紙をセットする場合

ロック解除レバーをつまみながら、給紙カセットを手前に引き延ばします。

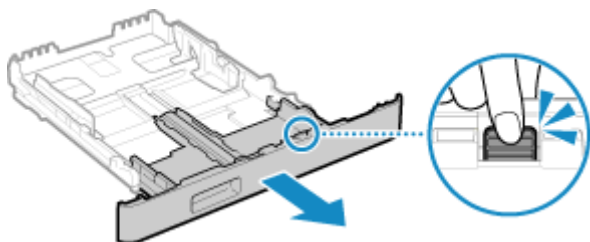

3 用紙をさばいて、端をそろえる

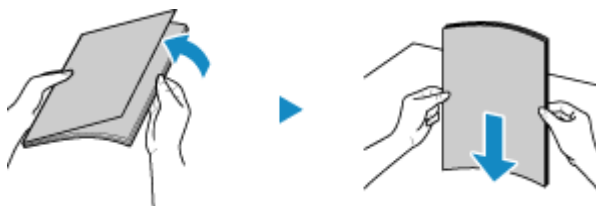

少量ずつよくさばき、平らな場所で数回たたいて端をそろえます。

4 プリント面を上にして、用紙をセットする

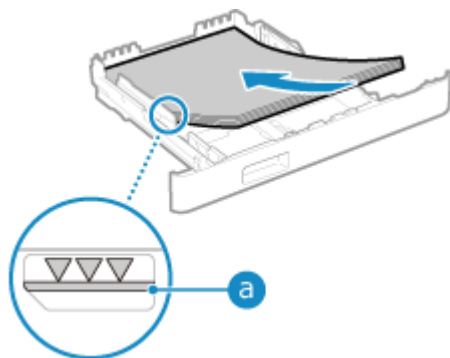

- 給紙カセットの後端に用紙を突き当ててセットします。
- 用紙が積載制限マーク（a）を超えないようにセットします。積載制限マーク以上の用紙をセットすると、用紙の搬送不良や紙づまりの原因になります。

■プリント済み用紙のウラ面にプリントする場合（手動両面プリント）

用紙の端を伸ばしてカールを取り、ウラ面（プリントされていない面）を上にしてセットします。

- 本機でプリントした用紙のみ使用できます。

- プリントされている面の上に重ねてプリントすることはできません。
- 薄くプリントされる場合は、画質を調整します。▶ **【両面 2 面目】 (P. 399)**

5 用紙ガイドを用紙の幅にぴったり合わせる

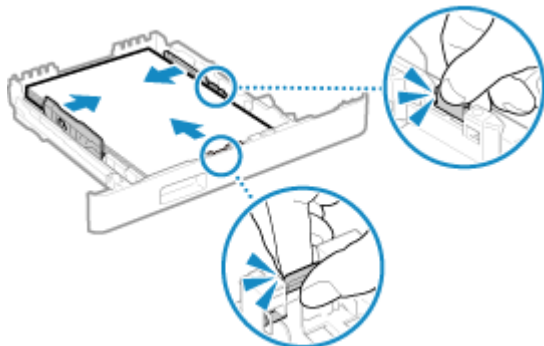

- ロック解除レバーをつまみながら、用紙ガイドを用紙の幅に合わせます。
- 用紙ガイドの合わせかたが、ゆるすぎたりきつすぎたりすると、用紙の搬送不良や紙づまりの原因になります。

6 給紙カセットを本機にセットする

▶▶▶ 初期設定では、用紙設定の確認画面が表示されます。▶ **【用紙設定の確認表示】 (P. 456)**

A4 より長いサイズ of 用紙を使用する場合は、給紙カセットを引き延ばした状態で本機にセットするため、給紙カセットが完全には収納されません。

7 用紙サイズと用紙種類を設定する ▶▶▶ 給紙カセットの用紙サイズと用紙種類を設定する (P. 152)

初期設定では、給紙カセットの用紙サイズと用紙種類は、A4 サイズの普通紙 1 に設定されています。サイズや種類が異なる用紙をセットした場合は、用紙設定を変更します。

手差しトレイに用紙をセットする

83A3-02W

給紙カセットにセットされていない用紙を一時的に使用する場合は、手差しトレイにセットします。

手差しトレイの用紙ガイドを用紙に合わせることで、正しくセットできます。

封筒／はがき／ロゴ入り用紙をセットする場合は、用紙の向きと面に注意が必要です。

- ▶ 封筒をセットする準備と向き (P. 144)
- ▶ はがきをセットする向き (P. 147)
- ▶ ロゴ入り用紙をセットする向き (P. 149)

! 重要

給紙カセットを取り外さない

- 給紙カセットが取り外されていると、手差しトレイに用紙をセットしてもプリントできません。給紙カセットが取り外されている状態でプリントしようとすると、エラーメッセージが表示されます。

1 カバーの両側を持って開ける

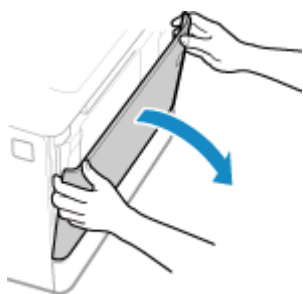

2 用紙トレイを引き出す

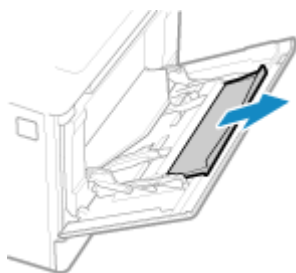

3 用紙ガイドを外側に広げる

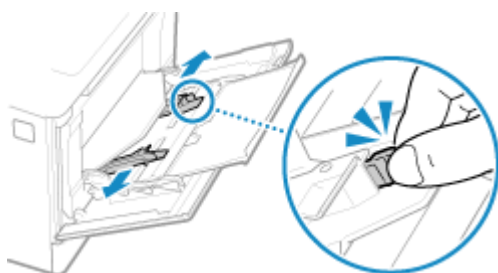

ロック解除レバーをつまみながら、用紙ガイドを動かします。

4 用紙をさばいて、端をそろえる



少量ずつよくさばき、平らな場所で数回たたいて端をそろえます。

5 プリント面を上にして、用紙をセットする

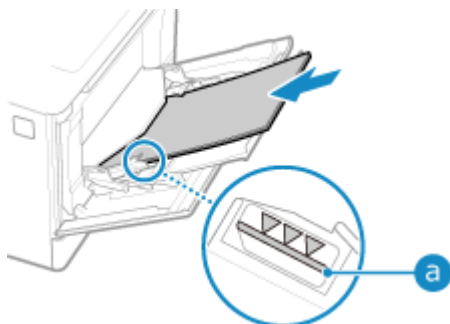

- 用紙の端が突き当たるまで差し込みます。
- 用紙が積載制限マーク（a）を超えないようにセットします。積載制限マーク以上の用紙をセットすると、用紙の搬送不良や紙づまりの原因になります。

■プリント済み用紙のウラ面にプリントする場合（手動両面プリント）

用紙の端を伸ばしてカールを取り、ウラ面（プリントされていない面）を上にしてセットします。

- 本機でプリントした用紙のみ使用できます。
- プリントされている面の上に重ねてプリントすることはできません。
- 数枚まとめてセットできません。プリントするたびに1枚ずつセットします。
- 薄くプリントされる場合は、画質を調整します。▶ **【両面2面目】 (P. 399)**

6 用紙ガイドを用紙の幅にぴったり合わせる

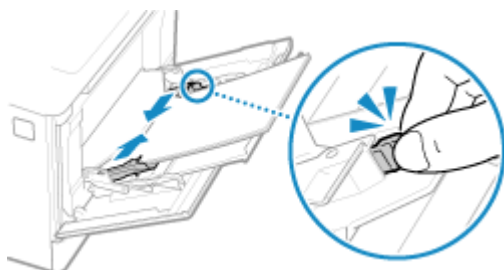

- ロック解除レバーをつまみながら、用紙ガイドを用紙の幅に合わせます。
- 用紙ガイドの合わせかたが、ゆるすぎたりきつすぎたりすると、用紙の搬送不良や紙づまりの原因になります。

7 用紙サイズと用紙種類を設定する ▶手差しトレイの用紙サイズと用紙種類を設定する(P. 156)

初期設定では、手差しトレイに用紙をセットしたことが認識されると、操作パネルに用紙サイズと用紙種類を設定する画面が表示されます。用紙をセットするたびに、用紙サイズと用紙種類を設定する必要があります。



A5 サイズの用紙をセットした場合

- 用紙をセットした向きに応じて、用紙サイズを設定します。

ヨコ置き (A5)



タテ置き (A5R)



封筒をセットする準備と向き

83A3-02X

封筒は形状や厚みが普通紙とは異なるため、セットする前に必ず準備作業をします。

封筒はオモテ面（ふたの貼り合わせがない面）のみプリントできます。封筒をセットするときは、封筒の向きと面に注意します。

●封筒をセットする前の準備(P. 144)

●封筒の向き - 給紙カセット(P. 145)

●封筒の向き - 手差しトレイ(P. 145)



- 封筒をセットするときの全体的な手順は、以下を参照してください。
給紙カセットにセットする場合 ●定形外サイズ用の紙をセットする(P. 138)
手差しトレイにセットする場合 ●手差しトレイに用紙をセットする(P. 141)

封筒をセットする前の準備

セットする封筒の枚数にかかわらず、形状を整える作業を行います。

1 封筒のふたを閉じる



2 上から押して空気を抜き、四辺の折り目をしっかりと付け、平らにならす



3 四隅の固い部分をほぐすようにして、カールを取る



4 平らな場所で封筒の端をそろえる

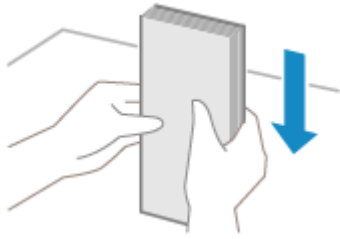

⇒ 封筒をセットする前の準備ができました。

封筒の向き - 給紙カセット

オモテ面（ふたの貼り合わせがない面）を上にして、封筒の長辺とカセットの長辺が平行になるように、タテ向きにセットします。

ふたの向きと開閉の状態は、封筒のサイズによって異なります。

洋形長 3 号

封筒のふたを左側にして、閉じた状態でセットします。

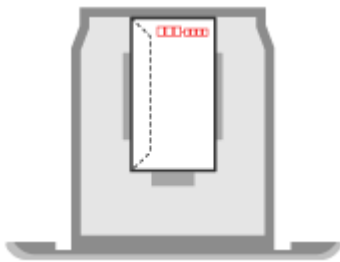

長形 3 号

封筒のふたを手前にして、開いた状態でセットします。

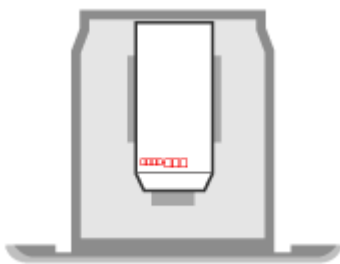

封筒の向き - 手差しトレイ

オモテ面（ふたの貼り合わせがない面）を上にして、封筒の短辺から差し込みます。

ふたの向きと開閉の状態は、封筒のサイズによって異なります。

洋形長 3 号

封筒のふたを左側にして、閉じた状態で差し込みます。

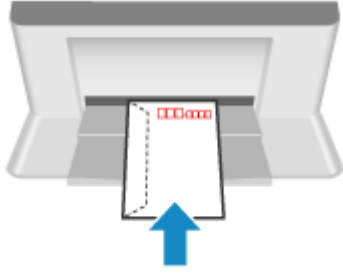

長形 3 号 / 長形 4 号 / 長形 40 号

封筒のふたを手前にして、開いた状態で差し込みます。

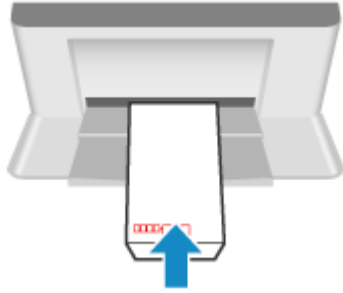

はがきをセットする向き

はがきをセットするときは、はがきの向きと面に注意します。

はがきの両面にプリントしたい場合は、片面をプリントしてからセットしなおし、反対面をプリントします（手動両面プリント）。

▶はがきの向き - 給紙カセット(P. 147)

▶はがきの向き - 手差しトレイ(P. 148)

! 重要

カールを取ってからセットする

- カールしたはがきを使用すると、斜めにプリントされたり、画像がゆがんでプリントされたりすることがあります。

MEMO

- はがきをセットするときの全体的な手順は、以下を参照してください。
給紙カセットにセットする場合 ▶定形外サイズ用の紙をセットする(P. 138)
手差しトレイにセットする場合 ▶手差しトレイに用紙をセットする(P. 141)

はがきの向き - 給紙カセット

プリントする面を上にして、はがきの長辺とカセットの長辺が平行になるようにセットします。

セットするときのはがきの向きは、はがきの種類によって異なります。

通常はがき

プリントする面（宛名面または通信面）を上にして、はがきの上端を奥にした状態でセットします。

宛名面にプリントする場合

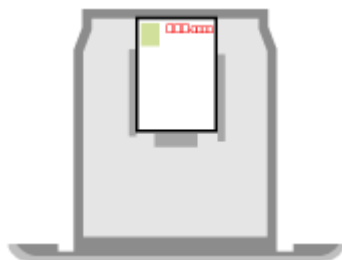

通信面にプリントする場合

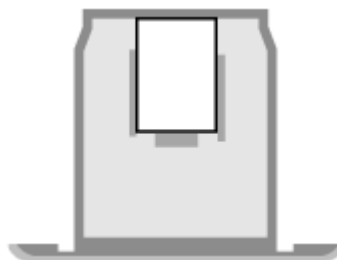

往復はがき

プリントする面（往信面または返信面）を上にして、はがきを広げて上端を左側にした状態でセットします。

往信面にプリントする場合

返信面にプリントする場合



はがきの向き - 手差しトレイ

プリントする面を上にして、はがきの短辺から差し込みます。
差し込むときはがきの向きは、はがきの種類によって異なります。

通常はがき

プリントする面（宛名面または通信面）を上にして、はがきの上端から差し込みます。

宛名面にプリントする場合

通信面にプリントする場合

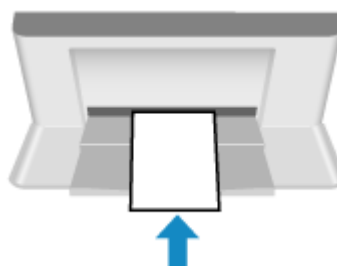
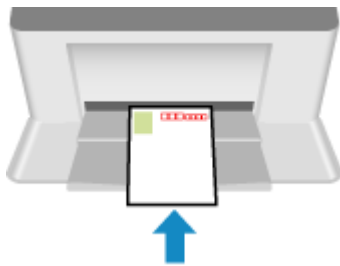

往復はがき

プリントする面（往信面または返信面）を上にして、はがきを広げて上端を左側にした状態で差し込みます。

往信面にプリントする場合

返信面にプリントする場合

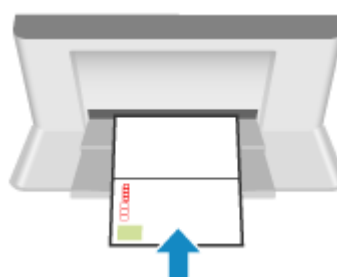
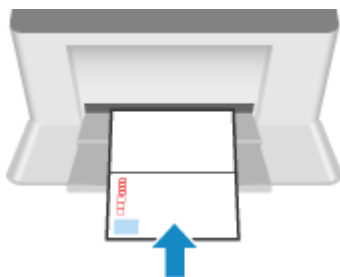

ロゴ入り用紙をセットする向き

ロゴなどが入った用紙をセットするときは、用紙の向きと面に注意します。

初期設定では、片面プリントするか両面プリントするかによって、セットする向きと面が異なります。

- ▶ **ロゴ入り用紙に片面プリントする場合(P. 149)**
- ▶ **ロゴ入り用紙に両面プリントする場合(P. 149)**



- 用紙をセットするときの全体的な手順は、以下を参照してください。
 - ▶ **給紙カセットに用紙をセットする(P. 136)**
 - ▶ **手差しトレイに用紙をセットする(P. 141)**
- 片面プリントするか両面プリントするかによって、セットする向きと面を変更しなくてもよいように設定できます。この設定にしている場合は、常に両面プリントの方法で用紙をセットします。▶ **【給紙方法切替】(P. 411)**

ロゴ入り用紙に片面プリントする場合

ロゴ入りの面（プリントする面）を上にしてセットします。

タテ向きのロゴ入り用紙

用紙のセット方向

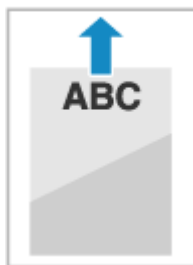

ロゴ入り用紙



+

文書

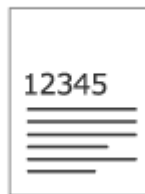

→

仕上がり



ヨコ向きのロゴ入り用紙

用紙のセット方向

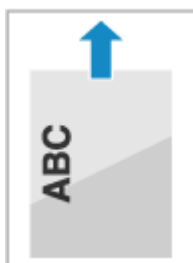

ロゴ入り用紙



+

文書

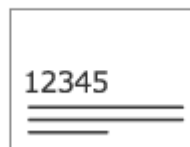

→

仕上がり



ロゴ入り用紙に両面プリントする場合

ロゴ入りの面（1ページ目をプリントする面）を下にしてセットします。

タテ向きのロゴ入り用紙

用紙のセット方向

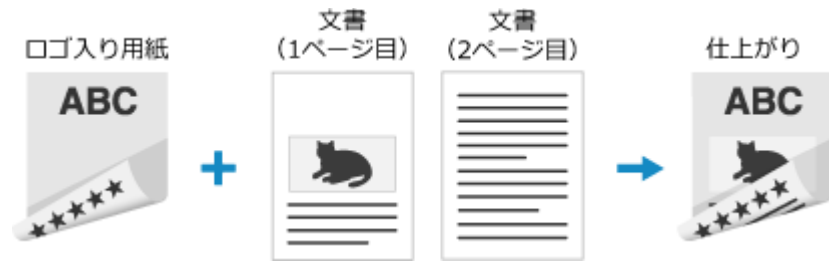
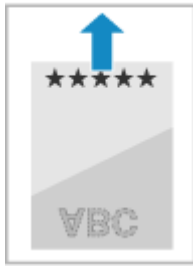

ヨコ向きのロゴ入り用紙

用紙のセット方向

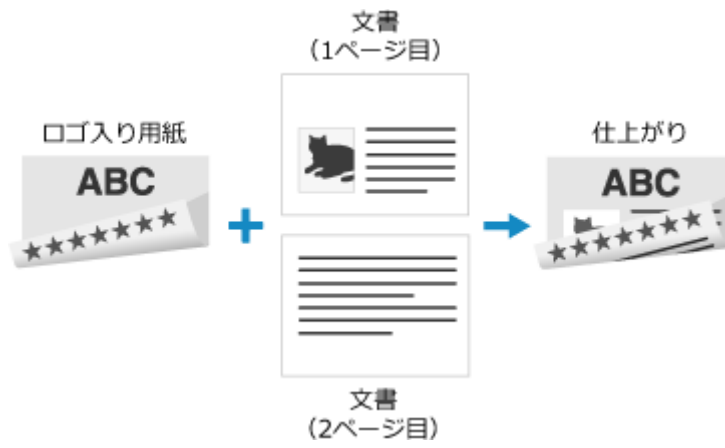
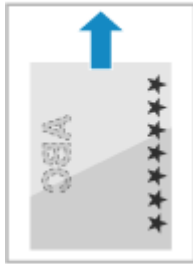

用紙サイズと用紙種類の設定

83A3-031

きれいにプリントしたり、紙づまりを防いだりするために、セットした用紙に合わせて、用紙サイズと用紙種類を正しく設定する必要があります。

よく使用する用紙を登録したり、不要な用紙を非表示にしたりして、用紙の設定を簡略化することもできます。

用紙をセットしたあとに必要な設定

セットした用紙に合わせて、用紙サイズと用紙種類を設定します。

- ▶ 給紙カセットの用紙サイズと用紙種類を設定する(P. 152)
- ▶ 手差しトレイの用紙サイズと用紙種類を設定する(P. 156)

手差しトレイにいつも同じ用紙をセットしている場合は、使用する用紙を登録しておく、毎回の設定が不要になります。

- ▶ 手差しトレイでよく使用する用紙サイズと用紙種類を登録する(P. 160)

用紙の設定の簡略化

用紙サイズを登録／設定しておく、設定がスムーズになります。

- ▶ 定形外サイズの用紙を登録する - ユーザー設定用紙(P. 164)
- ▶ 使用しない用紙サイズを非表示にする(P. 166)

適切な用紙の使用

プリント時に、適切な用紙がセットされている給紙部が自動選択されるように設定できます。

- ▶ 機能ごとに適切な給紙部を使用する(P. 168)

給紙カセットの用紙サイズと用紙種類を設定する

83A3-032

初期設定では、給紙カセットの用紙サイズと用紙種類は、A4 サイズの普通紙 1 に設定されています。サイズや種類が異なる用紙をセットした場合は、用紙設定を変更します。

ここでは、操作パネルを使用して設定する方法を説明します。

パソコンからリモート UI を使用して設定することもできます。▶ [パソコンによる本機の管理 - リモート UI \(P. 327\)](#)

▶ [タッチパネル機の場合 \(P. 152\)](#)

▶ [モノクロ液晶機の場合 \(P. 154\)](#)

タッチパネル機の場合

1 操作パネルの [ホーム] 画面で、[用紙設定] を押す ▶ [\[ホーム\] 画面 \(P. 112\)](#)

2 設定を変更する給紙カセットを選択する

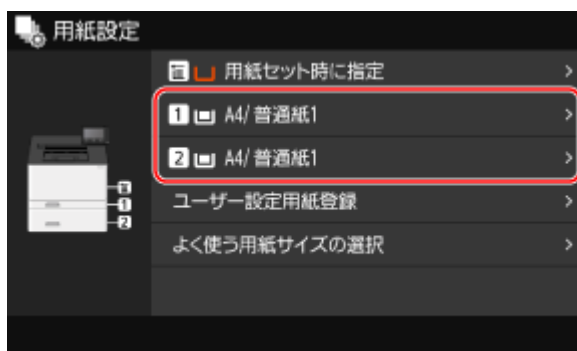

3 給紙カセットにセットした用紙のサイズを選択する

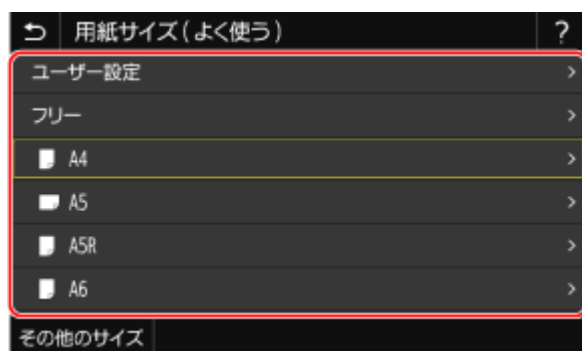

- 画面をスクロールすると、画面に表示しきれない用紙サイズ（封筒やはがきなど）を確認できます。
- [フリー] に設定しておく、セットする用紙をひんばんに変更する場合に、設定を変更する手間が省けます。プリンタードライバー側で設定した用紙サイズと、セットされている用紙のサイズが大きく異なる場合にエラーメッセージを表示させることもできます。▶ [\[フリー用紙サイズ不一致時の動作\] \(P. 414\)](#)

■ A5 サイズの用紙をセットした場合

ヨコ置きでセットした場合は [A5] を、タテ置きでセットした場合は [A5R] を選択します。

ヨコ置き (A5)

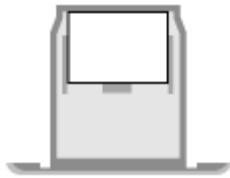

タテ置き (A5R)

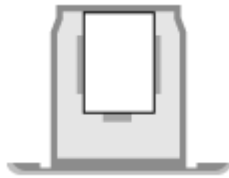

■定形外サイズ用の紙 (ユーザー設定用紙) をセットした場合

- 1 [ユーザー設定] を押す
- 2 [X] 辺と [Y] 辺の長さを入力し、[確定] を押す

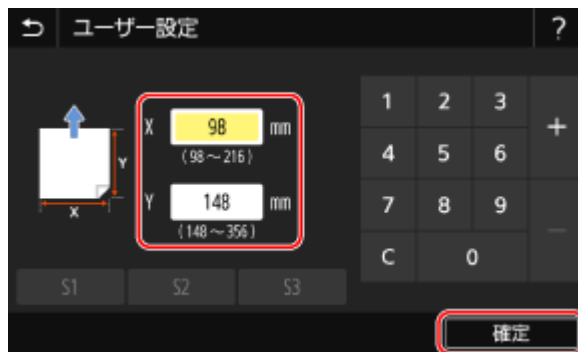

よく使用する定形外サイズの用紙を登録している場合は、[S1] ~ [S3] を押して呼び出すことができます。

■セットした用紙のサイズが表示されない場合

[その他のサイズ] を押し、表示された一覧から用紙サイズを選択します。

4 給紙カセットにセットした用紙の種類を選択する

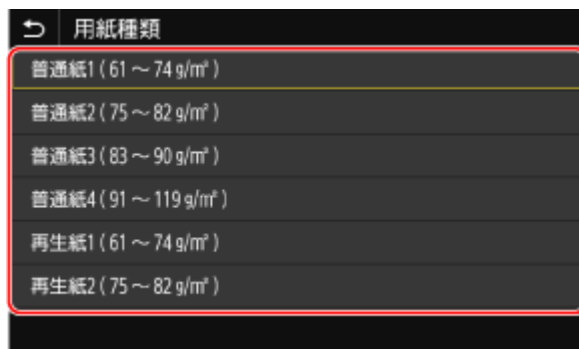

[フリー] に設定しておくことで、セットする用紙をひんばんに変更する場合に、設定を変更する手間が省けます。ただし、プリンタードライバー側で設定した用紙種類と、実際にセットされた用紙種類が異なっても印刷が行われるため、注意が必要です。プリンタードライバーで設定した用紙種類が [自動] の場合は、[普通紙 1] として動作します。

⇒ 用紙サイズと用紙種類が設定されます。



- 手順 3 の画面に表示される用紙サイズは変更することができます。▶ 使用しない用紙サイズを非表示にする (P. 166)

モノクロ液晶機の場合

1 操作パネルの [ホーム] 画面で、[用紙設定] ▶ **OK** を押す ▶ [ホーム] 画面(P. 112)

2 設定を変更する給紙カセットを選択し、**OK** を押す

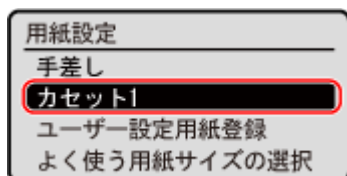

3 給紙カセットにセットした用紙のサイズを選択し、**OK** を押す

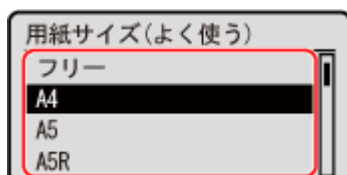

- 画面をスクロールすると、画面に表示しきれない用紙サイズ（封筒やはがきなど）を確認できます。
- [フリー] に設定しておく、セットする用紙をひんぱんに変更する場合に、設定を変更する手間が省けます。プリンタードライバー側で設定した用紙サイズと、セットされている用紙のサイズが大きく異なる場合にエラーメッセージを表示させることもできます。▶ [フリー用紙サイズ不一致時の動作] (P. 414)

■A5 サイズの用紙をセットした場合

ヨコ置きでセットした場合は [A5] を、タテ置きでセットした場合は [A5R] を選択します。

ヨコ置き (A5)



タテ置き (A5R)

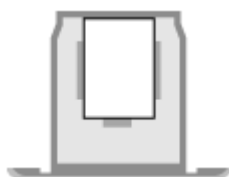

■セットした用紙のサイズが表示されない場合

[<その他のサイズ>] ▶ **OK** を押し、表示された一覧から用紙サイズを選択します。

4 給紙カセットにセットした用紙の種類を選択し、**OK** を押す

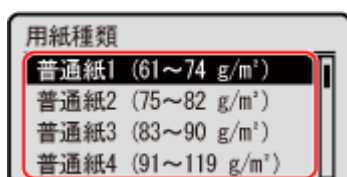

[フリー] に設定しておく、セットする用紙をひんぱんに変更する場合に、設定を変更する手間が省けます。ただし、プリンタードライバー側で設定した用紙種類と、実際にセットされた用紙種類が異なっても印刷が行われるため、注意が必要です。プリンタードライバーで設定した用紙種類が [自動] の場合は、[普通紙 1] として動作します。

⇒ 用紙サイズと用紙種類が設定されます。



- 手順 3 の画面に表示される用紙サイズは変更することができます。▶ **使用しない用紙サイズを非表示にする (P. 166)**

手差しトレイの用紙サイズと用紙種類を設定する

83A3-033

手差しトレイに用紙をセットすると、操作パネルに以下の画面が表示されます。セットした用紙に合わせて、用紙サイズと用紙種類を設定します。

タッチパネル機



モノクロ液晶機

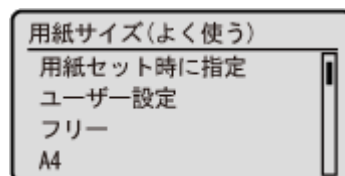

※手差しトレイの用紙サイズと用紙種類があらかじめ登録されている場合は、上記の画面が表示されません。▶手差しトレイでよく使用する用紙サイズと用紙種類を登録する(P. 160)

ここでは、操作パネルを使用して設定する方法を説明します。
パソコンからリモート UI を使用して設定することもできます。▶パソコンによる本機の管理 - リモート UI(P. 327)

▶タッチパネル機の場合(P. 156)

▶モノクロ液晶機の場合(P. 158)

タッチパネル機の場合

1 手差しトレイにセットした用紙のサイズを選択する



- 画面をスクロールすると、画面に表示しきれない用紙サイズ（封筒やはがきなど）を確認できます。
- [フリー] に設定しておく、セットする用紙をひんぱんに変更する場合に、設定を変更する手間が省けます。プリンタードライバー側で設定した用紙サイズと、セットされている用紙のサイズが大きく異なる場合にエラーメッセージを表示させることもできます。▶ [フリー用紙サイズ不一致時の動作] (P. 414)

■A5 サイズの用紙をセットした場合

ヨコ置きでセットした場合は [A5] を、タテ置きでセットした場合は [A5R] を選択します。

ヨコ置き (A5)

タテ置き (A5R)



■定形外サイズの内紙（ユーザー設定用紙）をセットした場合

- 1 [ユーザー設定] を押す
- 2 [X] 辺と [Y] 辺の長さを入力し、[確定] を押す

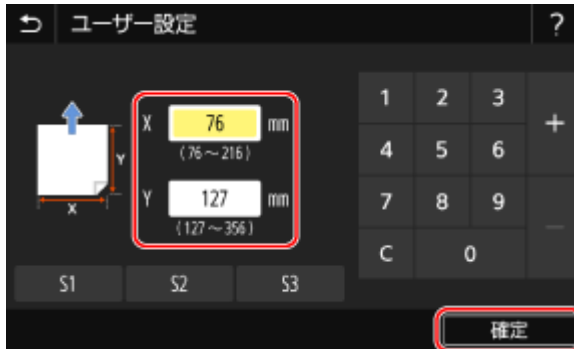

よく使用する定形外サイズの内紙を登録している場合は、[S1] ~ [S3] を押して呼び出すことができます。

■セットした内紙のサイズが表示されない場合

[その他のサイズ] を押し、表示された一覧から用紙サイズを選択します。

2 手差しトレイにセットした内紙の種類を選択する

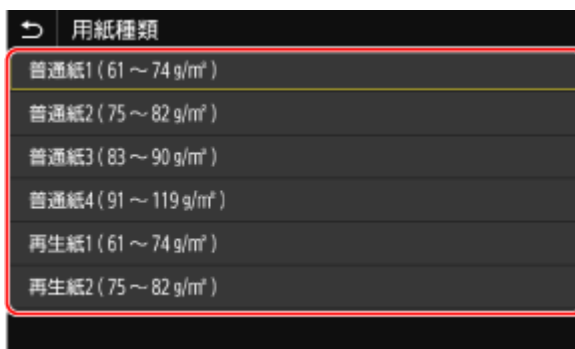

[フリー] に設定しておく、セットする用紙をひんばんに変更する場合に、設定を変更する手間が省けます。ただし、プリンタードライバー側で設定した用紙種類と、実際にセットされた用紙種類が異なっても印刷が行われるため、注意が必要です。プリンタードライバーで設定した用紙種類が [自動] の場合は、[普通紙 1] として動作します。

⇒ 用紙サイズと用紙種類が設定されます。



- 手順 1 の画面に表示される用紙サイズは変更することができます。▶ **使用しない用紙サイズを非表示にする (P. 166)**

モノクロ液晶機の場合

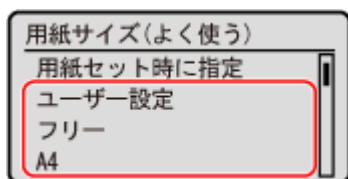
1 手差しトレイにセットした用紙のサイズを選択し、**OK** を押す

- 画面をスクロールすると、画面に表示しきれない用紙サイズ（封筒やはがきなど）を確認できます。
- [フリー] に設定しておくことで、セットする用紙をひんぱんに変更する場合に、設定を変更する手間が省けます。プリンタードライバー側で設定した用紙サイズと、セットされている用紙のサイズが大きく異なる場合にエラーメッセージを表示させることもできます。▶ **【フリー用紙サイズ不一致時の動作】 (P. 414)**

■ A5 サイズの用紙をセットした場合

ヨコ置きでセットした場合は [A5] を、タテ置きでセットした場合は [A5R] を選択します。

ヨコ置き (A5)



タテ置き (A5R)



■ 定形外サイズの用紙（ユーザー設定用紙）をセットした場合

- 1 [ユーザー設定] ▶ **OK** を押す
- 2 [X] ▶ **OK** ▶ [X] 辺の長さを入力し、**OK** を押す

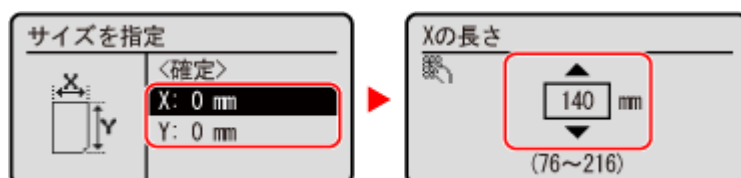

- 3 [Y] 辺の長さを同様に入力する
- 4 [<確定>] ▶ **OK** を押す

■ セットした用紙のサイズが表示されない場合

[<その他のサイズ>] ▶ **OK** を押し、表示された一覧から用紙サイズを選択します。

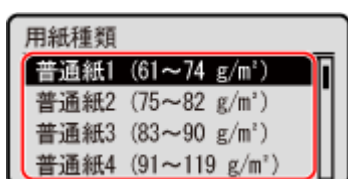
2 手差しトレイにセットした用紙の種類を選択し、**OK** を押す

[フリー] に設定しておくことで、セットする用紙をひんぱんに変更する場合に、設定を変更する手間が省けます。ただし、プリンタードライバー側で設定した用紙種類と、実際にセットされた用紙種類が異なっても印刷が行われ

るため、注意が必要です。プリンタードライバーで設定した用紙種類が [自動] の場合は、[普通紙 1] として動作します。

⇒ 用紙サイズと用紙種類が設定されます。



- 手順 1 の画面に表示される用紙サイズは変更することができます。▶ **使用しない用紙サイズを非表示にする (P. 166)**

手差しトレイでよく使用する用紙サイズと用紙種類を登録する

83A3-034

手差しトレイに用紙をセットすると、初期設定では、操作パネルに用紙サイズと用紙種類を設定する画面が表示されます。いつも同じ用紙を手差しトレイにセットしている場合は、その用紙サイズと用紙種類を登録しておきます。用紙設定の画面が表示されなくなり、設定の手間を省けます。

登録した用紙と異なるサイズや種類の用紙を使用する場合

手順3で登録を解除したあと、手差しトレイに用紙をセットします。操作パネルに用紙サイズと用紙種類を設定する画面が表示されたら、使用する用紙に合わせて設定します。▶[手差しトレイの用紙サイズと用紙種類を設定する \(P. 156\)](#)

ここでは、操作パネルを使用して登録する方法を説明します。
パソコンからリモート UI を使用して登録することもできます。▶[パソコンによる本機の管理 - リモート UI \(P. 327\)](#)

▶[タッチパネル機の場合 \(P. 160\)](#)

▶[モノクロ液晶機の場合 \(P. 162\)](#)

タッチパネル機の場合

1 操作パネルの [ホーム] 画面で、[用紙設定] を押す ▶ [ホーム] 画面(P. 112)

2 手差しトレイを選択する



3 登録する用紙サイズを選択する

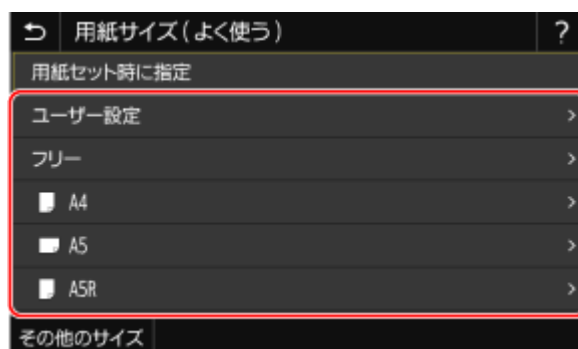

- 画面をスクロールすると、画面に表示しきれない用紙サイズ（封筒やはがきなど）を確認できます。
- [フリー] に設定しておく、セットする用紙をひんぱんに変更する場合に、設定を変更する手間が省けます。プリンタードライバー側で設定した用紙サイズと、セットされている用紙のサイズが大きく異なる場合にエラーメッセージを表示させることもできます。▶ [フリー用紙サイズ不一致時の動作] (P. 414)

■A5 サイズの用紙を登録する場合

ヨコ置きでセットする場合は [A5] を、タテ置きでセットする場合は [A5R] を選択します。



■定形外サイズの内紙（ユーザー設定用紙）を登録する場合

- 1 [ユーザー設定] を押す
- 2 [X] 辺と [Y] 辺の長さを入力し、[確定] を押す

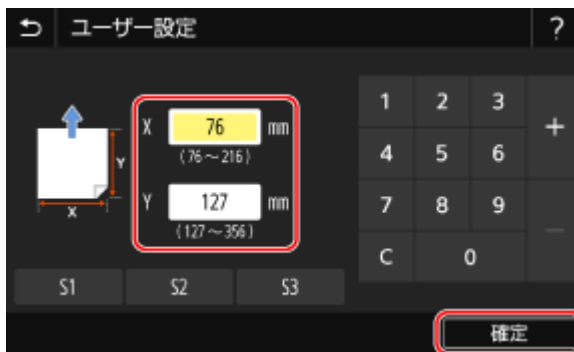

よく使用する定形外サイズの内紙を登録している場合は、[S1] ~ [S3] を押して呼び出すことができます。

■登録する用紙サイズが表示されない場合

[その他のサイズ] を押し、表示された一覧から用紙サイズを選択します。

■登録した用紙を解除する場合

[用紙セット時に指定] を押します。手順 4 は不要です。

手差しトレイに用紙をセットすると、操作パネルに用紙サイズと用紙種類を設定する画面が表示されるようになります。

4 登録する用紙種類を選択する

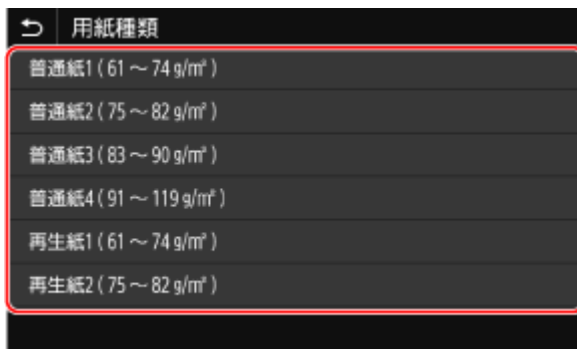

[フリー] に設定しておく、セットする用紙をひんぱんに変更する場合に、設定を変更する手間が省けます。ただし、プリンタードライバー側で設定した用紙種類と、実際にセットされた用紙種類が異なっても印刷が行われ

のため、注意が必要です。プリンタードライバーで設定した用紙種類が [自動] の場合は、[普通紙 1] として動作します。

⇒ 用紙サイズと用紙種類が登録されます。



- 手順 3 の画面に表示される用紙サイズは変更することができます。▶ **使用しない用紙サイズを非表示にする (P. 166)**

モノクロ液晶機の場合

1 操作パネルの [ホーム] 画面で、[用紙設定] ▶ **OK** を押す ▶ [ホーム] 画面(P. 112)

2 手差しトレイを選択し、**OK** を押す

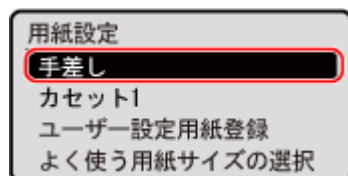

3 登録する用紙サイズを選択し、**OK** を押す

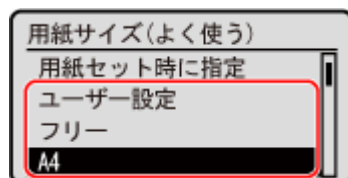

- 画面をスクロールすると、画面に表示しきれない用紙サイズ（封筒やはがきなど）を確認できます。
- [フリー] に設定しておく、セットする用紙をひんぱんに変更する場合に、設定を変更する手間が省けます。プリンタードライバー側で設定した用紙サイズと、セットされている用紙のサイズが大きく異なる場合にエラーメッセージを表示させることもできます。▶ **[フリー用紙サイズ不一致時の動作] (P. 414)**

■ A5 サイズの用紙を登録する場合

ヨコ置きでセットした場合は [A5] を、タテ置きでセットした場合は [A5R] を選択します。

ヨコ置き (A5)



タテ置き (A5R)



■ 定形外サイズの用紙（ユーザー設定用紙）を登録する場合

- 1** [ユーザー設定] ▶ **OK** を押す
- 2** [X] ▶ **OK** ▶ [X] 辺の長さを入力し、**OK** を押す

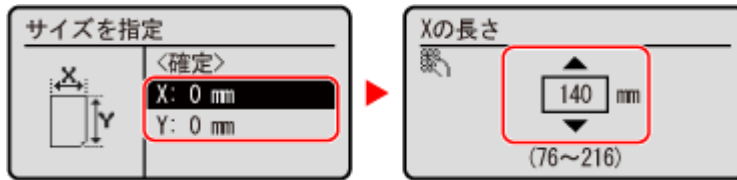

3 [Y] 辺の長さを同様に入力する

4 [<確定>] ▶ **OK** を押す

■登録する用紙サイズが表示されない場合

[<その他のサイズ>] ▶ **OK** を押し、表示された一覧から用紙サイズを選択します。

■登録した用紙を解除する場合

[用紙セット時に指定] ▶ **OK** を押します。手順4は不要です。

手差しトレイに用紙をセットすると、操作パネルに用紙サイズと用紙種類を設定する画面が表示されるようになります。

4 登録する用紙種類を選択し、**OK** を押す

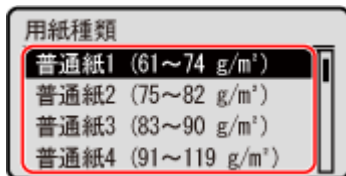

[フリー] に設定しておく、セットする用紙をひんばんに変更する場合に、設定を変更する手間が省けます。ただし、プリンタードライバー側で設定した用紙種類と、実際にセットされた用紙種類が異なっても印刷が行われるため、注意が必要です。プリンタードライバーで設定した用紙種類が [自動] の場合は、[普通紙 1] として動作します。

⇒ 用紙サイズと用紙種類が登録されます。



- 手順3の画面に表示される用紙サイズは変更することができます。▶ **使用しない用紙サイズを非表示にする (P. 166)**

定形外サイズの内紙を登録する - ユーザー設定用紙

83A3-035

ユーザー設定用紙とは、本機が対応している範囲内で、自由に辺の長さを定義できる定形外サイズの内紙のことです。特定の定形外サイズの内紙をよく使用する場合は、サイズを登録しておきます。サイズ入力時の画面で呼び出せるようになり、サイズを入力する手間が省けます。ユーザー設定用紙は3つまで登録できます。

ここでは、操作パネルを使用して登録する方法を説明します。
パソコンからリモート UI を使用して登録することもできます。▶ [パソコンによる本機の管理 - リモート UI \(P. 327\)](#)

- ▶ [タッチパネル機の場合 \(P. 164\)](#)
- ▶ [モノクロ液晶機の場合 \(P. 165\)](#)

タッチパネル機の場合

- 1 操作パネルの [ホーム] 画面で、[用紙設定] を押す ▶ [ホーム] 画面 (P. 112)
- 2 [ユーザー設定用紙登録] を押す
▶▶ [ユーザー設定用紙登録] 画面が表示されます。
- 3 [S1] ~ [S3] のいずれかを選択する
選択した番号にサイズが登録されます。
- 4 [X] 辺と [Y] 辺の長さを入力する

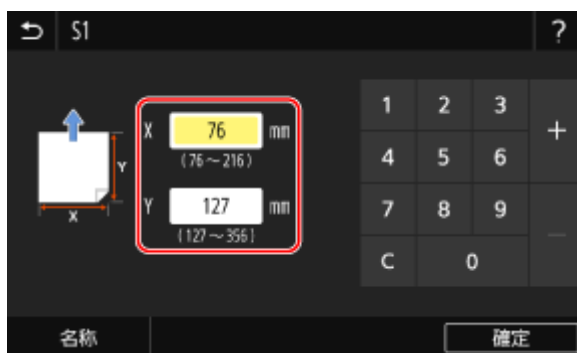

[名称] を押すと、[S1] ~ [S3] の表示名を変更できます。

- 5 [確定] を押す

▶▶ ユーザー設定用紙が登録されます。

モノクロ液晶機の場合

1 操作パネルの [ホーム] 画面で、[用紙設定] ▶ **OK** を押す ▶ [ホーム] 画面(P. 112)

2 [ユーザー設定用紙登録] ▶ **OK** を押す

⇒ [ユーザー設定用紙登録] 画面が表示されます。

3 登録する番号を選択し、**OK** を押す

サイズを登録済みの番号を選択した場合は、続けて [編集] ▶ **OK** を押します。

4 [X] ▶ **OK** ▶ [X] 辺の長さを入力し、**OK** を押す

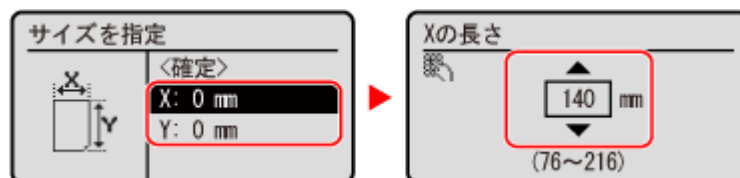

5 [Y] 辺の長さを同様に入力する

6 [<確定>] ▶ **OK** を押す

7 登録する用紙種類を選択し、**OK** を押す

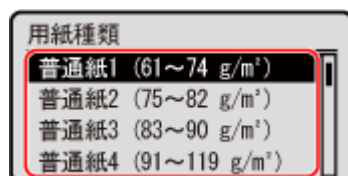

[フリー] に設定しておく、セットする用紙をひんぱんに変更する場合に、設定を変更する手間が省けます。ただし、プリンタードライバー側で設定した用紙種類と、実際にセットされた用紙種類が異なっても印刷が行われるため、注意が必要です。プリンタードライバーで設定した用紙種類が [自動] の場合は、[普通紙 1] として動作します。

⇒ ユーザー設定用紙が登録されます。

使用しない用紙サイズを非表示にする

83A3-036

用紙設定時の画面には、「よく使う用紙サイズ」として設定されている用紙サイズが表示されます。使用しない用紙サイズが表示されている場合は、給紙部ごとにそれらを非表示にすることで、用紙サイズを選択しやすくします。非表示にした用紙サイズは、用紙設定時の画面で [その他のサイズ] を押すと、選択できます。

この設定は、操作パネルを使用して行います。パソコンからリモート UI を使用して設定することはできません。

▶ **タッチパネル機の場合(P. 166)**

▶ **モノクロ液晶機の場合(P. 167)**

タッチパネル機の場合

1 操作パネルの [ホーム] 画面で、[用紙設定] を押す ▶ [ホーム] 画面(P. 112)

2 [よく使う用紙サイズの選択] を押す

⇒ [よく使う用紙サイズの選択] 画面が表示されます。

3 対象の給紙部を選択する

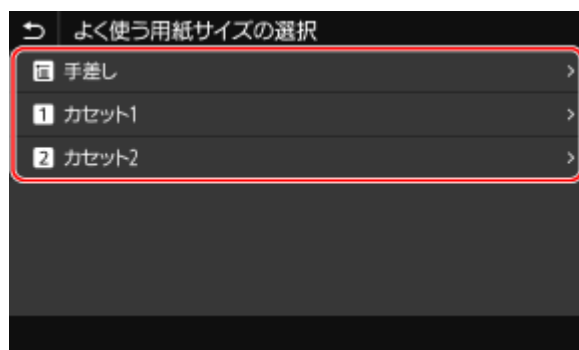

4 非表示にする用紙サイズのチェックマークを外し、[確定] を押す

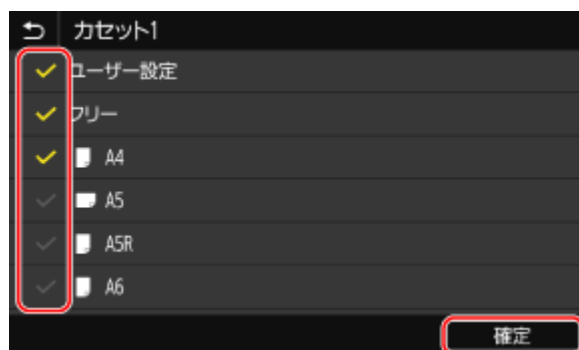

⇒ チェックマークを外した用紙サイズは、用紙設定時の画面に表示されなくなります。

モノクロ液晶機の場合

1 操作パネルの [ホーム] 画面で、[用紙設定] ▶ **OK** を押す ▶ [ホーム] 画面(P. 112)

2 [よく使う用紙サイズを選択] ▶ **OK** を押す

⇒ [よく使う用紙サイズを選択] 画面が表示されます。

3 対象の給紙部を選択し、**OK** を押す

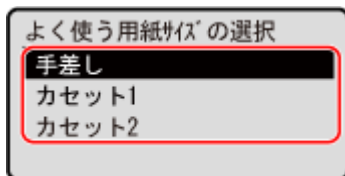

4 非表示にする用紙サイズのチェックマークを外し、[<確定>] ▶ **OK** を押す

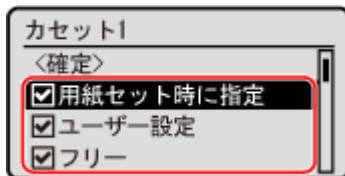

⇒ チェックマークを外した用紙サイズは、用紙設定時の画面に表示されなくなります。

機能ごとに適切な給紙部を使用する

83A3-037

給紙部を指定せずにプリントした場合は、プリントする用紙サイズに応じて、給紙部を本機が自動選択します。また、プリント中に用紙がなくなった場合も、同じサイズの用紙がセットされている他の給紙部を自動選択して、プリントを続けます。自動選択の対象とする給紙部を機能ごとに設定することで、適切な給紙部を使用できます。

ここでは、パソコンからリモート UI を使用して設定する方法を説明します。

操作パネルでは、[ホーム] 画面の [メニュー] ▶ [ファンクション設定] から設定します。▶ **【給紙箇所の自動選択】** / **【用紙カセット自動選択の ON/OFF】** (P. 410)

1 リモート UI にログインする ▶ リモート UI を起動する(P. 328)

2 リモート UI のポータル画面で、[設定/登録] をクリックする ▶ リモート UI のポータル画面 (P. 331)

3 [共通設定] ▶ [編集] をクリックする

⇒ [共通設定の編集] 画面が表示されます。

4 [給紙箇所の自動選択] で、自動選択の対象とする給紙部を [ON] に設定する

- 機能ごとに設定します。レポート／リストのプリントや、メモリーメディアプリントは、[その他] の給紙部を設定すると適用されます。
- どの機能も、いずれかの給紙カセットを自動選択の対象にしておく必要があります。手差しトレイのみが対象になっていると、設定を完了できません。

5 [OK] をクリックする

⇒ 設定が反映されます。

6 リモート UI からログアウトする

USB メモリーを差し込む／取り外す

83A3-03W

USB メモリーと本機でデータをやりとりする場合は、本機に USB メモリーを差し込みます。

USB メモリーを取り外すときは、操作パネルを使用して安全な状態にして取り外します。

ファイルシステム（対応フォーマット）が FAT16（2 GB まで）／FAT32（32 GB まで）の USB メモリーを使用できます。

🔴 **USB メモリーを差し込む(P. 169)**

🔴 **USB メモリーを取り外す(P. 170)**

! 重要

USB メモリーへのデータの保存

- USB メモリーによっては、データを正しく保存できない場合があります。

サポートしていない機器／使用方法

- セキュリティ機能付きの USB メモリー
- USB 規格に準拠していない USB メモリー
- USB 接続のメモリーカードリーダー
- 延長ケーブルに接続した USB メモリーの使用
- USB ハブ経由での USB メモリーの使用

USB メモリーの取り扱い

- データの読み込み／書き込み中は、USB メモリーを取り外したり、衝撃や振動を与えたりしないようにします。また、本機の電源を切らないようにします。

USB メモリーを差し込む

USB メモリーの向きを確認し、本機前面の USB ポートに差し込みます。

! 重要

USB メモリーを差し込む前に確認する

- 本機の USB ポートに対して USB メモリーが正しい向きになっていることを確認します。間違った向きで差し込むとすると、USB メモリーと本機が故障する原因になります。

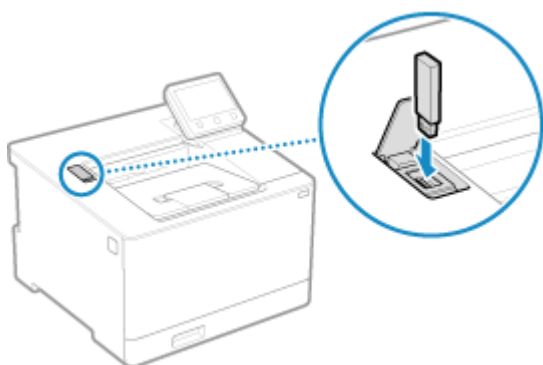

USB メモリーを取り外す

USB メモリーは、操作パネルを使用して取り外します。パソコンからリモート UI を使用して取り外すことはできません。

重要

USB メモリーは手順に従って取り外す

- 手順に従って USB メモリーを取り外さないと、USB メモリーと本機が故障する原因になります。

▶ **タッチパネル機の場合(P. 170)**

▶ **モノクロ液晶機の場合(P. 170)**

■ タッチパネル機の場合

1 操作パネルの [ホーム] 画面などで、[状況確認] を押す ▶ [ホーム] 画面(P. 112)

⇒ [状況確認] 画面が表示されます。

2 [メディア取り外し] を押す

3 [メモリーメディアを取り外すことができます。] と表示されたことを確認し、USB メモリーを取り外す

■ モノクロ液晶機の場合

1 操作パネルの を押す

⇒ [状況確認] 画面が表示されます。

2 [デバイス状況] ▶ ▶ [メモリーメディアの取り外し] ▶ を押す

3 [メモリーメディアを取り外すことができます。] と表示されたことを確認し、USB メモリーを取り外す

初期設定の変更

83A3-0JF

各機能で同じ設定や値をよく使用する場合は、初期設定を変更できます。ユーザーが設定を変更しなければ、この初期設定がそのまま使用されます。

標準としたい設定や、用紙などを節約する設定にすることで、業務効率化やコスト削減に役立てることができます。

▶初期設定を変更する(P. 172)

初期設定を変更する

83A3-040

操作パネルでメモリーメディアプリント機能呼び出したときの、初期設定を変更します。
タッチパネル機のプリント設定の画面で [リセット] を押したときも、ここで設定した内容に戻ります。

ここでは、操作パネルを使用して設定する方法を説明します。
パソコンからリモート UI を使用して設定することもできます。▶ [パソコンによる本機の管理 - リモート UI \(P. 327\)](#)

- ▶ [タッチパネル機の場合 \(P. 172\)](#)
- ▶ [モノクロ液晶機の場合 \(P. 173\)](#)

タッチパネル機の場合

- 1 操作パネルの [ホーム] 画面で、[メニュー] を押す ▶ [\[ホーム\] 画面 \(P. 112\)](#)
- 2 [ファンクション設定] ▶ [ファイル利用] ▶ [共通設定] ▶ [保存ファイルの利用設定] ▶ [デフォルト設定の変更 (メモリーメディアプリント)] を押す
- 3 変更する設定項目を選択し、初期設定を変更する

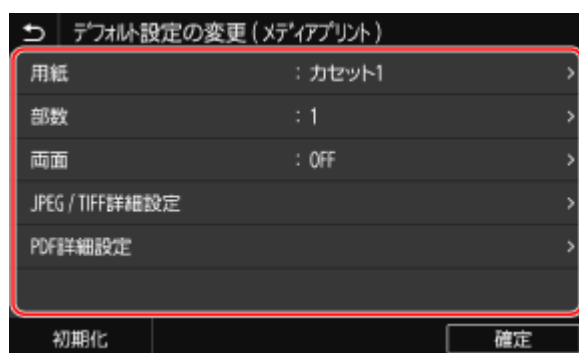

各機能の設定項目については、以下を参照してください。

- ▶ [\[デフォルト設定の変更 \(メモリーメディアプリント\)\] \(P. 440\)](#)

- 4 [確定] を押す

⇒ 初期設定が変更されます。



初期設定を工場出荷時の設定に戻す

- 手順3の画面で、[初期化] ▶ [はい] を押します。

モノクロ液晶機の場合

- 1 操作パネルの [ホーム] 画面で、[メニュー] ▶ **OK** を押す ▶ [ホーム] 画面(P. 112)
- 2 [ファンクション設定] ▶ **OK** ▶ [ファイル利用] ▶ **OK** ▶ [共通設定] ▶ **OK** ▶ [保存ファイルの利用設定] ▶ **OK** ▶ [デフォルト設定の変更(メモリーメディアプリント)] ▶ **OK** を押す
- 3 変更する設定項目を選択し、初期設定を変更する

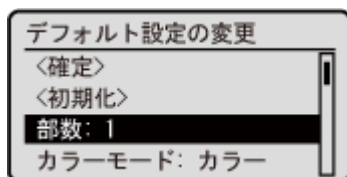

設定項目については、以下を参照してください。

- ▶ [デフォルト設定の変更(メモリーメディアプリント)] (P. 440)

- 4 [<確定>] ▶ **OK** を押す

⇒ 初期設定が変更されます。



初期設定を工場出荷時の設定に戻す

- 手順3の画面で、[<初期化>] ▶ **OK** ▶ [はい] ▶ **OK** を押します。

音量の調整

83A3-041

本機の操作や状態を知らせる音を鳴らすかどうかを設定します。

●音量を調整する(P. 175)

音量を調整する

83A3-043

操作パネル使用時やエラー検知時など、本機の操作や状態を知らせる音を鳴らすかどうか設定します。

ここでは、操作パネルを使用して設定する方法を説明します。

パソコンからリモート UI を使用して設定することもできます。▶ [パソコンによる本機の管理 - リモート UI\(P. 327\)](#)

▶ [タッチパネル機の場合\(P. 175\)](#)

▶ [モノクロ液晶機の場合\(P. 175\)](#)

タッチパネル機の場合

1 操作パネルの音量キー (🔊) を押す ▶ [操作パネル\(P. 16\)](#)

⇒ [音量設定] 画面が表示されます。

2 通知音を鳴らすかどうか設定する ▶ [\[音量設定\] 画面\(P. 176\)](#)

通知音を鳴らす場合は、[ON] を選択します。

3 [確定] を押す

⇒ 通知音の設定が反映されます。

モノクロ液晶機の場合

1 操作パネルの [ホーム] 画面で、[メニュー] ▶ を押す ▶ [\[ホーム\] 画面\(P. 112\)](#)

2 [環境設定] ▶ ▶ [音量設定] ▶ を押す

⇒ [音量設定] 画面が表示されます。

3 通知音を鳴らすかどうか設定する ▶ [\[音量設定\] 画面\(P. 176\)](#)

通知音を鳴らす場合は、項目を選択 ▶  ▶ [ON] ▶  を押します。

⇒ 通知音の設定が反映されます。

[音量設定] 画面

本機の操作や状態を知らせる音を鳴らすかどうかを設定します。

タッチパネル機

操作パネルの音量キー (🔊) を押すと、[音量設定] 画面が表示されます。

モノクロ液晶機

[ホーム] 画面の [メニュー] ▶ **OK** ▶ [環境設定] ▶ **OK** ▶ [音量設定] ▶ **OK** を押すと、[音量設定] 画面が表示されます。

タッチパネル機



モノクロ液晶機

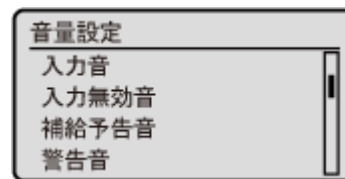

[入力音]

操作パネルのキーやボタンが押されたときに、音を鳴らすかを設定します。

[入力無効音]

設定範囲外の数値が入力された場合など、無効なキー操作が行われたときに、音を鳴らすかを設定します。

[補給予告音]

トナーカートリッジが寿命に近づいたときに、音を鳴らすかを設定します。

[警告音]

紙づまりや誤操作など、本機にトラブルが起きたときに、音を鳴らすかを設定します。

[ジョブ終了音]

プリント処理が終了したときに、音を鳴らすかを設定します。

[節電移行音]

スリープモードになったときや、スリープモードが解除されたときに、音を鳴らすかを設定します。

プリントする

プリントする	178
プリントの準備	180
パソコンからプリントするための準備	181
プリンターポートを設定する (Windows のみ)	184
プリントサーバーを利用するための準備	187
Universal Print を使用するための準備	190
クラウドサービスに本機を登録する	191
パソコンに本機を登録する	194
USB メモリー内のファイルをプリントするための準備	195
Iファクスを受信してプリントするための準備	196
パソコンからプリントする	198
パソコンに定形外サイズの内紙を登録する - ユーザー設定用紙	201
暗証番号を付けてプリントする - セキュアプリント	203
暗証番号付きプリントデータ (セキュアデータ) の保存時間を変更する	207
ドライバーのセキュアプリント機能を有効にする (macOS のみ)	208
Universal Print を使用してプリントする	209
USB メモリー内のファイルをプリントする - メモリーメディアプリント	210
USB メモリー内のファイル選択画面	213
メモリーメディアプリントの設定 (タッチパネル機)	214
メモリーメディアプリントの設定 (モノクロ液晶機)	220
Iファクスを受信してプリントする	226
受信したIファクスのプリント設定を変更する	227
プリントを中止する	228
プリント状況や履歴を確認する	231

プリントする

83A3-086

パソコンから文書や写真をプリントしたり、本機に差し込んだ USB メモリー内のファイルを直接プリントしたりできます。本機でファクスを受信してプリントすることもできます。

パソコンからプリントする



パソコンにインストールされたプリンタードライバーを介して、文書や写真を本機でプリントします。

- ▶ [パソコンからプリントするための準備\(P. 181\)](#)
- ▶ [パソコンからプリントする\(P. 198\)](#)

プリントサーバーを用意する

ネットワーク上にプリントサーバーを用意しておく、プリント時にかかる各パソコンへの負荷を軽減できます。また、Windows の場合は、プリントサーバーを介してプリンタードライバーをインストールできるようになるため、各パソコンでプリンタードライバーをダウンロードしたり CD/DVD-ROM を用意したりする手間も省けます。

- ▶ [プリントサーバーを利用するための準備\(P. 187\)](#)

暗証番号を付けてプリントする

パソコンからのプリント時に、暗証番号を設定してから本機にプリントデータを送信することができます。暗証番号を本機で入力しないとプリントが実行されないため、プリントされた用紙の放置や持ち去りを防ぎます。

- ▶ [暗証番号を付けてプリントする - セキュアプリント\(P. 203\)](#)

OS の標準機能やクラウドサービスでプリント

専用アプリやプリンタードライバーをインストールすることなく、プリントできます。

Windows

Microsoft のクラウドサービスである「Universal Print」を利用してプリントできます。Universal Print のドライバーは、Windows 10 に標準搭載されているため、インターネットに接続されていれば、離れた場所からでもプリントできます。

- ▶ [Universal Print を使用するための準備\(P. 190\)](#)
- ▶ [Universal Print を使用してプリントする\(P. 209\)](#)

macOS

AirPrint を使用してプリントできます。▶ [AirPrint を使用してプリントする\(P. 250\)](#)

Chrome OS

OS 標準のプリント機能を使用します。▶ [Chrome OS 搭載機器 \(Chromebook など\) からプリントする\(P. 255\)](#)

USB メモリー内のファイルを直接プリント



本機に差し込んだ USB メモリー内の PDF/JPEG/TIFF ファイルを、パソコンを介さずに直接プリントします。

ネットワーク接続していないパソコンのファイルや、外部から持ち込んだファイルをプリントするときなどに便利です。

- ▶ [USB メモリー内のファイルをプリントするための準備\(P. 195\)](#)
- ▶ [USB メモリー内のファイルをプリントする - メモリーメディアプリント\(P. 210\)](#)

Iファクスを受信してプリント



Iファクス（インターネットファクス）とは、インターネットを経由してファクスを送受信する機能です。

本機は、Iファクスの送信はできませんが、Iファクスを受信してプリントすることができます。

送信元の機器がIファクスに対応している必要があります。

- ▶ Iファクスを受信してプリントするための準備(P. 196)
- ▶ Iファクスを受信してプリントする(P. 226)

■ 関連項目

モバイル機器からプリントする

本機は、スマートフォンやタブレットなどのモバイル機器からも使用できます。本機が対応しているアプリやサービスを介して、モバイル機器から写真や文書を手軽にプリントできます。

- ▶ モバイル連携(P. 234)

期待どおりの結果にならない場合

色が再現されなかったり、画像の位置がずれたりする場合は、症状に応じて画質やプリント位置を調整します。

- ▶ 画質／プリント位置の調整(P. 493)

クラウドサービスに保存したデータをプリントする

本機と連携するクラウドサービスに保存したスキャンデータをプリントできます。

この機能を使用するには、リモートUIのポータル画面で「アプリケーションライブラリ」をクリックして、アプリケーションを設定する必要があります。▶ リモートUIのポータル画面(P. 331)

詳細については、アプリケーションライブラリのマニュアルを参照してください。

アプリケーションライブラリ

プリントの準備

83A3-087

プリントするときは、プリント方法や使用環境に応じた準備が必要です。

- ▶ **パソコンからプリントするための準備(P. 181)**
- ▶ **プリントサーバーを利用するための準備(P. 187)**
- ▶ **Universal Print を使用するための準備(P. 190)**
- ▶ **USB メモリー内のファイルをプリントするための準備(P. 195)**

パソコンからプリントするための準備

83A3-088

プリントするパソコンごとに、以下の準備をします。

- ▶Step 1：パソコンにドライバーをインストールする(P. 181)
- ▶Step 2：ドライバーで部門 ID／暗証番号を設定する(P. 181)
- ▶Step 3：ドライバーで本機のオプション情報を設定する(P. 181)

Step 1：パソコンにドライバーをインストールする

プリントするパソコンに、プリンタードライバーをインストールします。▶パソコンへのソフトウェア／ドライバーのインストール(P. 96)

Windows でプリントサーバーを利用する場合

プリントサーバーを介してインストールします。

プリントサーバー内の共有プリンターをダブルクリックし、画面の指示に従ってインストールします。▶プリントサーバー内の共有プリンターを表示する(P. 614)



ポートの種類や番号を変更する (Windows のみ)

- 本機側で、LPD または RAW が使用できないように設定されている場合や、ポート番号が変更されている場合は、パソコン側の設定も同様に変更する必要があります。▶ポートの種類や番号を変更する(P. 185)

プリンタードライバーのインストール後に本機の IP アドレスが変更された場合

- 新しいポートを追加する必要があります。▶プリンターポートを設定する (Windows のみ) (P. 184)
使用しているポートがわからない場合は、以下を参照してください。
- ▶プリンターポートを確認する(P. 619)
- macOS の場合は、パソコンに本機を登録しなおす必要があります。本機を登録する方法については、オンラインマニュアルサイトでドライバーのマニュアルを参照してください。

<https://oip.manual.canon/>

※DHCP を使用して本機の IP アドレスを自動取得している場合は、IP アドレスが自動的に変更されることがあります。

Step 2：ドライバーで部門 ID／暗証番号を設定する

本機が部門別 ID 管理中の場合は、プリンタードライバーで部門 ID や暗証番号を設定します。▶パソコンに部門 ID／暗証番号を設定する(P. 266)

※部門別 ID 管理を使用していない場合、この Step は不要です。Step 3 に進みます。

Step 3：ドライバーで本機のオプション情報を設定する

本機にオプション機器が取り付けられている場合は、あらかじめプリンタードライバーにオプション情報を設定しておく必要があります。

Windows の場合、通常はプリンタードライバーのインストール時に、自動的にオプション情報が設定されます。

インストール時にオプション情報が設定されなかった場合や、インストール後にオプション機器を取り付けた場合、macOS の場合は、以下の手順でオプション情報を設定します。

▶ Windows の場合(P. 182)

▶ macOS の場合(P. 182)

■ Windows の場合

各パソコンの管理者権限が必要です。

1 パソコンに管理者のアカウントでログオンする

2 [スタート] (スタート) ▶ [設定] (設定) ▶ [デバイス] ▶ [プリンターとスキャナー] をクリックする

⇒ [プリンターとスキャナー] 画面が表示されます。

3 本機のプリンタードライバー ▶ [管理] ▶ [プリンターのプロパティ] をクリックする

⇒ プリンタードライバーのプロパティ画面が表示されます。

4 [デバイスの設定] タブで、[デバイス情報] の [更新] をクリックする

⇒ [確認] 画面が表示されます。

5 [はい] をクリックする

⇒ オプション情報が取得されます。

6 [OK] ▶ [OK] をクリックする

⇒ 設定が反映されます。



[デバイス情報を取得できませんでした。] と表示された場合

- オプション情報を手動で設定します。手動で設定する方法については、[デバイスの設定] タブの [ヘルプ] をクリックしてヘルプを参照してください。

■ macOS の場合

1 [アップル] ▶ [システム環境設定] ▶ [プリンタとスキャナ] をクリックする

⇒ [プリンタとスキャナ] 画面が表示されます。

2 本機を選択し、[オプションとサプライ] をクリックする

3 [ユーティリティ] タブで、[プリンタユーティリティを開く] をクリックする

⇒ [Office Printer Utility] 画面が表示されます。

4 [プリンタ情報] をクリックする

⇒ オプション情報が取得され、[プリンタ情報] 画面が表示されます。

5 [OK] をクリックする

⇒ 設定が反映されます。



オプション情報を取得できない場合

- オプション情報を手動で設定します。手動で設定する方法については、オンラインマニュアルサイトでドライバーのマニュアルを参照してください。

<https://oip.manual.canon/>

プリンターポートを設定する (Windows のみ)

83A3-089

本機の IP アドレスが変更されたり、Windows でプリンターを追加したりすると、パソコンからプリントできないことがあります。そのような場合は、プリンタードライバで新しいポートを追加します。

また、プリンタードライバのポート番号が本機の設定と異なっている場合も、パソコンからプリントできません。その場合は、プリンタードライバの設定を、本機の設定に合わせて変更します。

▶ [ポートを追加する\(P. 184\)](#)

▶ [ポートの種類や番号を変更する\(P. 185\)](#)

ポートを追加する

各パソコンの管理者権限が必要です。

必要な準備

- 本機の IP アドレスまたは DNS 名（ホスト名）の情報を手元に用意します。▶ [ネットワークの接続状況や設定を確認する\(P. 90\)](#)

1 パソコンに管理者のアカウントでログオンする

2 (スタート) ▶ (設定) ▶ [デバイス] ▶ [プリンターとスキャナー] をクリックする

⇒ [プリンターとスキャナー] 画面が表示されます。

3 本機のプリンタードライバ ▶ [管理] ▶ [プリンターのプロパティ] をクリックする

⇒ プリンタードライバのプロパティ画面が表示されます。

4 [ポート] タブで、[ポートの追加] をクリックする

⇒ [プリンターポート] 画面が表示されます。

5 新しいポートを追加する

1 [Standard TCP/IP Port] を選択し、[新しいポート] をクリックする

⇒ [標準 TCP/IP プリンターポートの追加ウィザード] 画面が表示されます。

2 [次へ] をクリックする

3 本機の IP アドレスまたは DNS 名（ホスト名）を入力し、[次へ] をクリックする

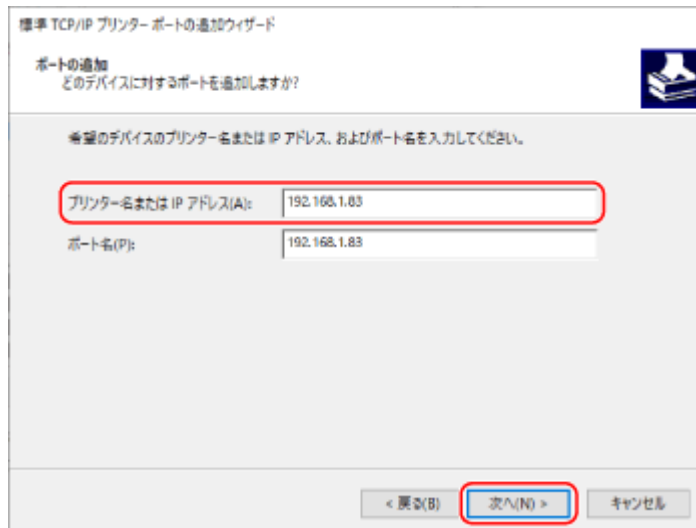

ポート名は自動的に入力されるため、必要に応じて変更します。

[追加のポート情報が必要です] が表示された場合

画面の指示に従って対処します。[デバイスの種類] を設定する場合は、[標準] の [Canon Network Printing Device with P9100] を選択します。

6 [完了] をクリックする

⇒ 新しいポートが追加されて、[プリンターポート] 画面に戻ります。

7 [閉じる] ▶ [閉じる] をクリックする

ポートの種類や番号を変更する

本機側で、LPD または RAW が使用できないように設定されている場合は、パソコン側のポートの種類を、本機で使用できるプロトコルに変更する必要があります。

また、LPD または RAW のポート番号が変更されている場合も、パソコン側の設定を本機の設定に合わせて変更する必要があります。

※WSD ポートの場合は、パソコン側でポートの種類や番号を変更する必要はありません。

各パソコンの管理者権限が必要です。

1 パソコンに管理者のアカウントでログオンする

2 [] (スタート) ▶ [] (設定) ▶ [デバイス] ▶ [プリンターとスキャナー] をクリックする

⇒ [プリンターとスキャナー] 画面が表示されます。

3 本機のプリンタードライバー ▶ [管理] ▶ [プリンターのプロパティ] をクリックする

⇒ プリンタードライバーのプロパティ画面が表示されます。

4 [ポート] タブで、[ポートの構成] をクリックする

⇒ [ポートの構成] 画面または [標準 TCP/IP ポートモニターの構成] 画面が表示されます。

5 ポートの種類や番号を設定する

[プロトコル] で [Raw] または [LPR] を選択します。

- [Raw] を選択した場合は、ポート番号を変更します。
- [LPR] を選択した場合は、[キュー名] に「lp」と入力します。

6 [OK] ▶ [閉じる] をクリックする

⇒ 設定が反映されます。

プリントサーバーを利用するための準備

83A3-08A

ネットワーク上にプリントサーバーを用意しておく、プリント時に各パソコンで行う処理が早く終わるようになるため、各パソコンの負荷を軽減できます。

また、Windows の場合は、プリントサーバーを介してプリンタードライバーをインストールできるようになるため、各パソコンでプリンタードライバーをダウンロードしたり CD/DVD-ROM を用意したりする手間も省けます。

プリントサーバーを用意するには、プリントサーバーが本機でプリントできるようにしたあと、プリンターの共有設定を行います。

ドメイン環境でプリントサーバーを利用する場合は、ネットワーク管理者にお問い合わせください。

▶ **プリントサーバーが本機でプリントできるようにする(P. 187)**

▶ **プリンターの共有設定をする(P. 187)**

プリントサーバーが本機でプリントできるようにする

プリントサーバーにするパソコンにプリンタードライバーをインストールし、使用環境に応じた設定をします。▶ **パソコンからプリントするための準備(P. 181)**

部門別 ID 管理中にプリントサーバーを利用する場合

プリンタードライバーをインストールする際に、「Canon Driver Information Assist Service」を併せてインストールする必要があります。詳しくは、オンラインマニュアルサイトでドライバーのマニュアルを参照してください。

<https://oip.manual.canon/>

プリンターの共有設定をする

プリントサーバーにするパソコンで、プリンターの共有設定をして、ネットワーク上の他のパソコンがプリントサーバーを利用できるようにします。

▶ **Windows の場合(P. 187)**

▶ **macOS の場合(P. 189)**

■ Windows の場合

プリントサーバーにするパソコンの管理者権限が必要です。

必要な準備

- プリントサーバーにするパソコンの OS と、プリントサーバーを利用するパソコンの OS のプロセッサバージョン (32 ビット/64 ビット) を確認します。▶ **パソコンのシステム情報を確認する(P. 615)**

1 プリントサーバーにするパソコンに、管理者のアカウントでログオンする

2 [] (スタート) ▶ [] (設定) ▶ [デバイス] ▶ [プリンターとスキャナー] をクリックする

⇒ [プリンターとスキャナー] 画面が表示されます。

3 本機のプリンタードライバー ▶ [管理] ▶ [プリンターのプロパティ] をクリックする

⇒ プリンタードライバーのプロパティ画面が表示されます。

4 [共有] タブで、[このプリンターを共有する] にチェックマークを付け、共有名を入力する



5 必要に応じて、追加ドライバーをインストールする

プリントサーバーの OS と異なるプロセッサバージョンのパソコンがプリントサーバーを利用する場合は、追加ドライバーをインストールします。

1 [追加ドライバー] をクリックする

⇒ [追加ドライバー] 画面が表示されます。

2 追加するドライバーにチェックマークを付け、[OK] をクリックする

- プリントサーバーの OS が 32 ビット版の場合は、[x64] (64 ビット版用ドライバー) にチェックマークを付けます。
- プリントサーバーの OS が 64 ビット版の場合は、[x86] (32 ビット版用ドライバー) にチェックマークを付けます。

3 [参照] をクリックし、ドライバーが収録されているフォルダーを指定して、[OK] をクリックする

ダウンロードしたドライバーのフォルダーを指定する場合

- プリントサーバーの OS が 32 ビット版の場合は、解凍したドライバーのフォルダーの [x64] ▶ [Driver] フォルダーを指定します。
- プリントサーバーの OS が 64 ビット版の場合は、解凍したドライバーのフォルダーの [32BIT] ▶ [Driver] フォルダーを指定します。

付属の CD/DVD-ROM のフォルダーを指定する場合

- プリントサーバーの OS が 32 ビット版の場合は、CD/DVD-ROM 内の [intdrv] ▶ [LIPSLX] / [CARPS2] ▶ [x64] ▶ [Driver] フォルダーを指定します。
- プリントサーバーの OS が 64 ビット版の場合は、CD/DVD-ROM 内の [intdrv] ▶ [LIPSLX] / [CARPS2] ▶ [32BIT] ▶ [Driver] フォルダーを指定します。

4 画面の指示に従って追加ドライバーをインストールする

6 [OK] をクリックする

⇒ 設定が反映されます。

■ macOS の場合

1 [🍏] ▶ [システム環境設定] ▶ [共有] をクリックする

⇒ [共有] 画面が表示されます。

2 [プリンタ共有] にチェックマークを付ける

3 [プリンタ] で、本機にチェックマークを付ける

4 必要に応じて、プリントサーバーを利用できるユーザーを制限する

初期設定では、すべてのユーザーがプリントサーバーを利用できるようになっています。

特定のユーザーのみがプリントサーバーを利用できるようにする場合は、[ユーザ] の下にある [+] をクリックし、利用できるユーザーを選択します。

5 [共有] 画面を閉じる

⇒ 設定が反映されます。

Universal Print を使用するための準備

83A3-0FC

Microsoft のクラウドサービスである「Universal Print」を使用できるように本機を設定し、プリントするパソコンごとに本機を登録します。

Microsoft 365 サービスのユーザー登録と Azure Active Directory サービスの利用が必要です。

- ▶クラウドサービスに本機を登録する(P. 191)
- ▶パソコンに本機を登録する(P. 194)

クラウドサービスに本機を登録する

83A3-0FE

クラウドベースの認証/管理サービス「Azure Active Directory」に本機を登録し、本機を使用するメンバーやグループを設定します。

- ◉Step 1 : Azure Active Directory に本機を登録する(P. 191)
- ◉Step 2 : 本機を使用するメンバーやグループを設定する(P. 192)

Step 1 : Azure Active Directory に本機を登録する

この設定は、パソコンからリモート UI を使用して行います。操作パネルを使用して設定することはできません。管理者権限が必要です。

- 1 リモート UI に管理者モードでログインする ◉リモート UI を起動する(P. 328)
- 2 リモート UI のポータル画面で、[設定/登録] をクリックする ◉リモート UI のポータル画面 (P. 331)
- 3 [ネットワーク設定] ▶ [Universal Print 設定] をクリックする
⇒ [Universal Print 設定] 画面が表示されます。
- 4 [基本設定] の [編集] をクリックする
- 5 [Universal Print を使用する] にチェックマークを付け、プリンター名を入力する
 - プリンター名には、本機を識別するための名前を半角英数字で入力します。
 - サーバーから送られてきた証明書を検証する場合は、[サーバー証明書を検証する] にチェックマークを付けます。検証項目に CN (Common Name) を追加する場合は、[CN を検証項目に追加する] にもチェックマークを付けます。
- 6 使用環境に合わせて、アプリケーション ID や Azure Active Directory の URL を変更する
- 7 [OK] をクリックする
⇒ [Universal Print 設定] 画面に戻ります。
- 8 [登録状況] の [登録] をクリックする
⇒ [登録用情報] 画面が表示されます。
- 9 数秒待ってから、[↺] をクリックする



10 [登録用 URL] に表示されているリンクをクリックする

11 画面の指示に従って本機を登録する

12 リモート UI の画面上部の [Universal Print 設定] をクリックする



⇒ [Universal Print 設定] 画面が表示されます。

13 数分待ってから、[] をクリックする

⇒ 登録が完了すると、[登録状況] に [登録済み] と表示されます。

14 リモート UI からログアウトする



登録を解除する

- [Universal Print 設定] 画面の [登録解除] ▶ [OK] をクリックします。表示された Azure Active Directory のデバイス管理画面で、本機を選択し、[削除] をクリックします。

Step 2：本機を使用するメンバーやグループを設定する

1 パソコンの Web ブラウザーで、Azure Active Directory の Universal Print 管理画面を表示する

2 本機を選択し、[プリンターの共有] をクリックする

パソコンに表示する本機の名前を変更したい場合は、[プリンター共有名] を変更します。

3 [メンバー] ▶ [追加] をクリックする

4 本機を使用するメンバーやグループをリストから選択する

パソコンに本機を登録する

83A3-0FF

Universal Print を使用するパソコンごとに、Azure Active Directory に登録した本機を登録します。

必要な準備

- Azure Active Directory に本機を登録します。 [クラウドサービスに本機を登録する\(P. 191\)](#)

1 [スタート] (スタート) ▶ [設定] (設定) ▶ [アカウント] をクリックする

⇒ [ユーザーの情報] 画面が表示されます。

2 [職場または学校にアクセスする] ▶ [接続] をクリックする

3 画面の指示に従って、Microsoft365 アカウントでサインインする

4 [ホーム] ▶ [デバイス] ▶ [プリンターとスキャナー] をクリックする

⇒ [プリンターとスキャナー] 画面が表示されます。

5 [プリンターまたはスキャナーを追加します] をクリックする

⇒ プリンターの一覧が表示されます。

6 本機を選択し、[デバイスの追加] をクリックする

⇒ パソコンに本機が登録されます。



プロキシサーバーを使用している場合

- プロキシサーバーを経由して Universal Print を使用する場合は、各パソコンでプロキシの設定を行う必要があります。詳しくは、ネットワーク管理者にお問い合わせください。

USB メモリー内のファイルをプリントするための準備

83A3-08C

USB メモリー内のファイルをプリントできるようにします。
LBP674C は、初期設定ではプリントできないようになっています。

ここでは、パソコンからリモート UI を使用して設定する方法を説明します。
操作パネルでは、[ホーム] 画面の [メニュー] ▶ [ファンクション設定] から設定します。▶ [メモリーメディア設定] (P. 439)
管理者権限が必要です。設定の反映には、本機の再起動が必要となります。

- 1 リモート UI に管理者モードでログインする ▶ リモート UI を起動する (P. 328)
- 2 リモート UI のポータル画面で、[設定/登録] をクリックする ▶ リモート UI のポータル画面 (P. 331)
- 3 [ファイル利用設定] ▶ [メモリーメディア設定] ▶ [編集] をクリックする
⇒ [メモリーメディア設定の編集] 画面が表示されます。
- 4 [メモリーメディアプリントする] にチェックマークを付け、[OK] をクリックする
- 5 本機を再起動する ▶ 再起動する (P. 104)
⇒ 設定が反映されます。



USB メモリー接続時に操作画面を表示する

- 本機に USB メモリーを差し込んだときに、操作 (メモリーメディアプリント) 画面を表示するかどうかを設定できます。

リモート UI に管理者モードでログイン ▶ [設定/登録] ▶ [ファイル利用設定] ▶ [メモリーメディア接続時の操作画面表示] の [編集] ▶ [メモリーメディア接続時に操作画面を表示する] にチェックマークを付ける ▶ [OK]

操作パネルでは、[ホーム] 画面の [メニュー] ▶ [ファンクション設定] から設定します。▶ [メディア接続時の操作画面] (P. 439)

Iファクスを受信してプリントするための準備

83A3-0JK

Iファクス（インターネットファクス）を受信してプリントできるように、メールサーバーの情報を設定します。APOP 認証や暗号化通信も設定できます。

この設定は、パソコンからリモート UI を使用して行います。操作パネルを使用して設定することはできません。管理者権限が必要です。設定の反映には、本機の再起動が必要となります。

メールサーバー（POP3 サーバー）のポート番号が、「110」以外の場合は、ポート番号の設定を変更する必要があります。▶ **ポート番号を変更する(P. 274)**

必要な準備

- 設定作業を行うパソコンと本機をネットワーク接続します。
- 以下の情報を手元に用意します。
 - 本機の IP アドレス ▶ **ネットワークの接続状況や設定を確認する(P. 90)**
 - メールサーバーの設定情報（POP3 サーバー名、認証に使用するユーザー名やパスワード、暗号化通信の情報など）
※設定情報については、プロバイダーまたはネットワーク管理者にお問い合わせください。使用環境によっては、パソコンのメールソフトに設定されている情報を参考にすることもできます。

1 リモート UI に管理者モードでログインする ▶ リモート UI を起動する(P. 328)

2 リモート UI のポータル画面で、[設定/登録] をクリックする ▶ リモート UI のポータル画面(P. 331)

3 [ネットワーク設定] ▶ [E メール設定] ▶ [編集] をクリックする

⇒ [E メール設定の編集] 画面が表示されます。

4 メールサーバーの基本情報を入力する

[POP サーバー]

POP3 サーバー名（ホスト名または IP アドレス）を半角英数字で入力します。

入力例：ホスト名の場合

pop.example.com

[ユーザー名]

POP3 サーバーの認証で使用するユーザー名を半角英数字で入力します。

[パスワードを設定/変更する]

POP3 サーバーの認証で使用するパスワードを設定する場合は、チェックマークを付け、パスワードを半角英数字で入力します。

[POP 受信する]

チェックマークを付けます。

[POP 発行間隔]

POP3 サーバーへ自動的に接続してIファクスを受信する間隔を入力します。

自動で受信しない場合は [0] を入力します。その場合は、手動でIファクスを受信する必要があります。

5 使用環境に合わせて、APOP 認証や暗号化の設定をする

■ 認証時にパスワードを暗号化する APOP 認証を使用する場合

[APOP 認証する] にチェックマークを付けます。

■ メールサーバーとの通信を暗号化する場合

[POP で TLS を使用する] にチェックマークを付けます。

必要に応じて、TLS 暗号化通信時に証明書を検証するかどうかや、検証項目に CN (Common Name) を追加するかどうかを設定します。

6 [OK] をクリックする

[POP 接続確認] をクリックすると、設定した内容で POP3 サーバーと通信できるか確認できます。

7 本機を再起動する 再起動する(P. 104)

⇒ 設定が反映されます。

パソコンからプリントする

83A3-08E

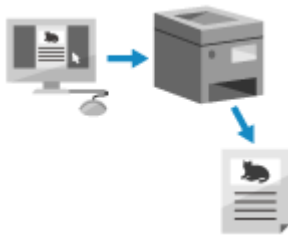

パソコンからプリンタードライバーを使用して、文書をプリントします。プリント時にプリンタードライバーの設定を変更することで、両面プリントや画質調整など、文書や目的に応じたプリントができます。

ここでは、一般的な手順を説明します。使用するアプリケーションでの具体的な操作方法については、各アプリケーションのマニュアルを参照してください。

必要な準備

- パソコンにプリンタードライバーをインストールし、使用環境に応じた設定をします。▶ [パソコンからプリントするための準備\(P. 181\)](#)
- プリントする文書や用紙が定形外サイズの場合は、プリンタードライバーにそのサイズを登録します。▶ [パソコンに定形外サイズ用の紙を登録する - ユーザー設定用紙\(P. 201\)](#)

▶ [Windows の場合\(P. 198\)](#)

▶ [macOS の場合\(P. 199\)](#)

■ Windows の場合

- 1** パソコンで、プリントする文書を開く
- 2** 文書を開いたアプリケーションのメニューから、プリントするメニューを選択する
- 3** 本機のプリンタードライバーを選択し、[詳細設定] または [プロパティ] をクリックする
⇒ プリンタードライバーの [印刷設定] 画面が表示されます。
- 4** [基本設定] タブの [原稿サイズ] で、文書の用紙サイズを選択する

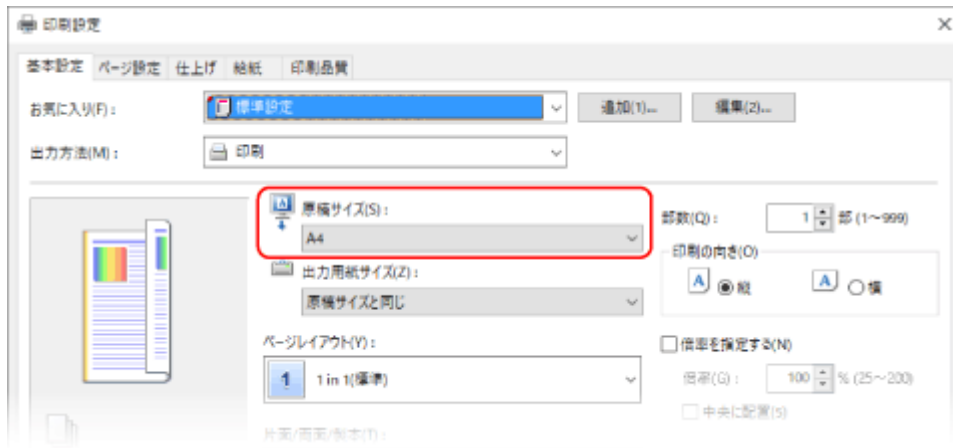

■ [原稿サイズ] と異なるサイズ of 用紙にプリントする場合

[出力用紙サイズ] で、プリントする用紙サイズを選択します。[出力用紙サイズ] に合わせて文書が拡大／縮小されます。

5 必要に応じて、その他のプリント設定をする

両面プリントや画質調整など、文書や目的に応じた設定ができます。詳しくは、[印刷設定] 画面の [ヘルプ] をクリックしてヘルプを参照してください。

6 [OK] をクリックし、[印刷] または [OK] をクリックする

⇒ プリントが開始されます。

- プリントを中止したい場合、プリント中の画面やタスクトレイのプリンターアイコンから中止できます。 [パソコンからプリントを中止する\(P. 228\)](#)
- 操作パネルの [状況確認] からプリント状況や履歴を確認できます。 [プリント状況や履歴を確認する\(P. 231\)](#)

■ macOS の場合

1 パソコンで、プリントする文書を開く

2 文書を開いたアプリケーションのメニューから、[プリント] をクリックする

⇒ プリントダイアログが表示されます。

3 [プリンタ] で、本機のプリンタードライバーを選択する

4 プリントオプションの [用紙サイズ] で、文書の用紙サイズを選択する



プリントオプションが表示されていない場合は、プリントダイアログの [詳細を表示] をクリックします。

■ [用紙サイズ] と異なるサイズの内紙にプリントする場合

1 プリントオプションのポップアップメニューから [用紙処理] を選択する



2 [用紙サイズに合わせる] にチェックマークを付け、[出力用紙サイズ] でプリントする用紙サイズを選択する [出力用紙サイズ] に合わせて文書が拡大／縮小されます。

5 必要に応じて、その他のプリント設定をする

両面プリントや画質調整など、文書や目的に応じた設定ができます。詳しくは、プリントダイアログの [?] をクリックしてヘルプを参照してください。

6 [プリント] をクリックする

⇒ プリントが開始されます。

- プリントを中止したい場合は、Dock のプリンターアイコンから中止できます。▶ **パソコンからプリントを中止する(P. 228)**
- 操作パネルの [状況確認] からプリント状況や履歴を確認できます。▶ **プリント状況や履歴を確認する(P. 231)**

パソコンに定形外サイズの内紙を登録する - ユーザー設定用紙

83A3-08F

ユーザー設定用紙とは、自由に辺の長さを定義できる定形外サイズの内紙のことです。

プリントする文書や用紙が定形外サイズの場合は、あらかじめプリンタードライバーにそのサイズを登録しておく必要があります。

▶Windows の場合(P. 201)

▶macOS の場合(P. 202)

■Windows の場合

1 [] (スタート) ▶ [] (設定) ▶ [デバイス] ▶ [プリンターとスキャナー] をクリックする

⇒ [プリンターとスキャナー] 画面が表示されます。

2 本機のプリンタードライバー ▶ [管理] ▶ [印刷設定] をクリックする

⇒ プリンタードライバーの [印刷設定] 画面が表示されます。

3 [ページ設定] タブで、[ユーザー設定用紙] をクリックする

4 ユーザー設定用紙名と用紙サイズを入力し、[登録] をクリックする

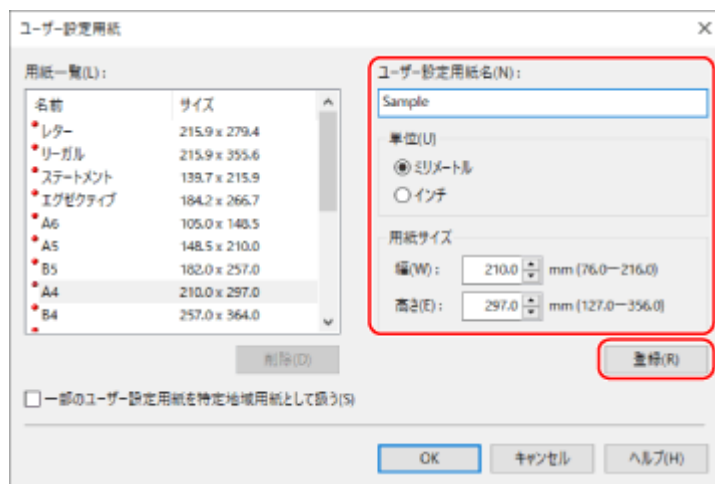

5 [OK] ▶ [OK] をクリックする

⇒ ユーザー設定用紙が登録されます。

■ macOS の場合

1 パソコンで、プリントする文書を開く

2 文書を開いたアプリケーションのメニューから、[プリント] をクリックする

⇒ プリントダイアログが表示されます。

3 [プリンタ] で、本機のプリンタードライバーを選択する

4 プリントオプションの [用紙サイズ] で、[カスタムサイズを管理] を選択する



プリントオプションが表示されていない場合は、プリントダイアログの [詳細を表示] をクリックします。

5 左下にある [+] をクリックし、[名称未設定] をダブルクリックしてユーザー設定用紙名を入力する



6 用紙サイズを入力し、[OK] をクリックする

⇒ ユーザー設定用紙が登録されます。

暗証番号を付けてプリントする - セキュアプリント

83A3-08H

セキュアプリントとは、パソコンからのプリント時に暗証番号を設定してから本機にプリントデータを送信し、設定されている暗証番号を本機で入力することによってプリントが実行される機能です。

セキュアプリント機能を利用することで、プリントされた用紙の放置や持ち去りを防ぎます。また、プリント実行前にプリントデータを確認することにより、ミスプリントの防止にも役立ちます。

暗証番号を設定して送信したプリントデータ（セキュアデータ）は、本機のメモリーに一時保存されます。プリントが実行されずに一定時間経過すると、セキュアデータはメモリーから自動的に消去されてプリントできなくなります。

▶Step 1：パソコンからセキュアデータを送信する(P. 203)

▶Step 2：暗証番号／パスワードを入力してセキュアデータをプリントする(P. 205)



- セキュアデータの保存時間は変更できます。▶暗証番号付きプリントデータ（セキュアデータ）の保存時間を変更する(P. 207)

Step 1：パソコンからセキュアデータを送信する

パソコンからプリンタードライバーを使用して、セキュアデータの本機に送信します。

Windows の場合は、セキュアデータを暗号化（暗号化セキュアプリント）して送信すると、通信途中の盗聴を防ぐことができます。セキュアデータには、暗証番号ではなく、英数字のパスワードを設定します。

暗号化セキュアプリント機能を利用してセキュアデータを送信する方法については、オンラインマニュアルサイトでドライバーのマニュアルを参照してください。

<https://oip.manual.canon/>

▶Windows の場合(P. 203)

▶macOS の場合(P. 204)

■Windows の場合

ここでは、通常のセキュアデータを送信する方法を説明します。

1 プリンタードライバーの [印刷設定] 画面を表示する ▶パソコンからプリントする(P. 198)

2 [出力方法] で [セキュアプリント] を選択する

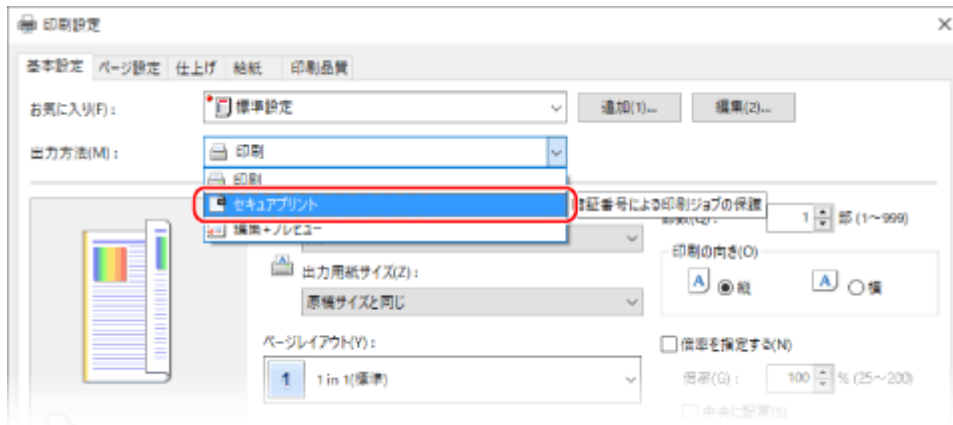

⇒ [情報] 画面が表示されます。

3 [はい] をクリックする

⇒ [セキュアプリント詳細] 画面が表示されます。

4 ユーザー名と暗証番号を入力し、[OK] をクリックする

⇒ [印刷設定] 画面に戻ります。

5 [OK] をクリックし、[印刷] または [OK] をクリックする

⇒ セキュアデータが本機に送信されます。

■ macOS の場合

必要な準備

- パソコンに登録したプリンターの設定で、セキュアプリント機能を有効にします。▶ **ドライバーのセキュアプリント機能を有効にする (macOS のみ) (P. 208)**

1 プリントダイアログを表示し、本機のプリンタードライバーを選択する ▶ パソコンからプリントする (P. 198)

2 プリントオプションのポップアップメニューから [特別処理] を選択する



プリントオプションが表示されていない場合は、プリントダイアログの [詳細を表示] をクリックします。

3 [ジョブの処理方法] で、[セキュアプリント] を選択する

4 [プリント] をクリックする

⇒ [セキュアプリント] 画面が表示されます。

5 ドキュメント名／ユーザー名／暗証番号を入力し、[OK] をクリックする

⇒ セキュアデータが本機に送信されます。

Step 2：暗証番号／パスワードを入力してセキュアデータをプリントする

本機に送信されたセキュアデータをプリントします。セキュアデータをプリントせずに放置すると、本機のメモリーが占有されたままとなり、通常のプリントができなくなることがあります。セキュアデータを本機に送信したら、早めにプリントします。

▶ タッチパネル機の場合(P. 205)

▶ モノクロ液晶機の場合(P. 206)

■ タッチパネル機の場合

1 操作パネルの [ホーム] 画面で、[セキュアプリント] を押す ▶ [ホーム] 画面(P. 112)

⇒ セキュアプリントの画面が表示されます。

ユーザー選択画面が表示された場合は、自分のユーザー名を選択します。

2 プリントするセキュアデータにチェックマークを付け、[スタート] を押す



3 暗証番号／パスワードを入力し、[確定] を押す

⇒ プリントが開始されます。

- 手順 2 で複数のセキュアデータにチェックマークを付けた場合は、入力した暗証番号／パスワードと一致するセキュアデータのみがプリントされます。
- プリントを中止したい場合は、操作パネルからプリントを中止します。▶ タッチパネル機の場合(P. 229)

- [状況確認] からプリント状況や履歴を確認できます。▶ **プリント状況や履歴を確認する(P. 231)**

■モノクロ液晶機の場合

1 操作パネルの [ホーム] 画面で、[セキュアプリント] を押す ▶ [ホーム] 画面(P. 112)

⇒セキュアプリントの画面が表示されます。

ユーザー選択画面が表示された場合は、自分のユーザー名を選択します。

2 プリントするセキュアデータを選択し、**OK** を押す

3 暗証番号／パスワードを入力し、**OK** を押す

⇒プリントが開始されます。

- 手順2で複数のセキュアデータにチェックマークを付けた場合は、入力した暗証番号／パスワードと一致するセキュアデータのみがプリントされます。
- プリントを中止したい場合は、プリント中の画面で [<中止>] ▶ **OK** を押します。
操作パネルの [状況確認] からプリントを中止することもできます。▶ **タッチパネル機の場合(P. 229)**
- [状況確認] からプリント状況や履歴を確認できます。▶ **プリント状況や履歴を確認する(P. 231)**



- セキュアデータのメモリー使用量は、以下の手順で確認できます。

タッチパネル機の場合

操作パネルの [ホーム] 画面など ▶ [状況確認] ▶ [デバイス情報] ▶ [セキュアプリントメモリー使用量]

モノクロ液晶機の場合

操作パネルの ▶ [デバイス状況] ▶ **OK** ▶ [セキュアプリントメモリー使用量] ▶ **OK**

暗証番号付きプリントデータ（セキュアデータ）の保存時間を変更する

83A3-08J

暗証番号／パスワードを設定して送信したプリントデータ（セキュアデータ）が、本機のメモリーに一時保存されてから消去されるまでの時間を変更します。

ここでは、パソコンからリモート UI を使用して設定する方法を説明します。

操作パネルでは、[ホーム] 画面の [メニュー] ▶ [ファンクション設定] から設定します。▶ [セキュアプリント] (P. 407)

管理者権限が必要です。

- 1 リモート UI に管理者モードでログインする ▶ リモート UI を起動する (P. 328)
- 2 リモート UI のポータル画面で、[設定/登録] をクリックする ▶ リモート UI のポータル画面 (P. 331)
- 3 [セキュアプリント設定] ▶ [編集] をクリックする
⇒ [セキュアプリント設定の編集] 画面が表示されます。
- 4 [セキュアプリント消去時間] に保存時間（消去されるまでの時間）を入力し、[OK] をクリックする
⇒ 設定が反映されます。
- 5 リモート UI からログアウトする

ドライバーのセキュアプリント機能を有効にする（macOS のみ）

83A3-08K

macOS のパソコンから本機にセキュアデータを送信するには、パソコンに登録したプリンターの設定で、セキュアプリント機能を有効にしておく必要があります。

1 [🍏] ▶ [システム環境設定] ▶ [プリンタとスキャナ] をクリックする

⇒ [プリンタとスキャナ] 画面が表示されます。

2 本機を選択し、[オプションとサプライ] をクリックする

3 [オプション] タブで、[セキュアプリント] にチェックマークを付け、[OK] をクリックする

⇒ 設定が反映されます。

Universal Print を使用してプリントする

83A3-0FH

Universal Print とは、Microsoft のクラウド経由で文書をプリントできるサービスです。Universal Print のドライバーは、Windows 10 に標準搭載されているため、プリンタードライバーをインストールすることなくプリントが可能です。インターネットに接続されていれば、離れた場所からでもプリントできます。

Universal Print を使用するには、Microsoft365 サービスのユーザー登録と Azure Active Directory サービスの利用が必要です。

必要な準備

- Azure Active Directory に本機を登録し、本機を使用するメンバーやグループを設定します。▶ [クラウドサービスに本機を登録する\(P. 191\)](#)
- Universal Print を使用するパソコンごとに、Azure Active Directory に登録した本機を登録します。▶ [パソコンに本機を登録する\(P. 194\)](#)

Universal Print を使用したプリント方法や対応 OS については、Microsoft のホームページを参照してください。
<https://docs.microsoft.com/ja-jp/universal-print/>

USB メモリー内のファイルをプリントする - メモリーメディアプリント

83A3-08L



メモリーメディアプリントとは、本機に差し込んだ USB メモリー内の PDF/JPEG/TIFF ファイルを、パソコンやプリンタードライバーを介さずに直接プリントする機能です。JPEG/TIFF の画像ファイルは、操作パネルの画面でプレビュー画像を確認してからプリントすることもできます。ネットワーク接続していないパソコンのファイルや、外部から持ち込んだファイルをプリントするときなどに便利です。

必要な準備

- USB メモリー内のファイルをプリントできるように設定します。▶ **USB メモリー内のファイルをプリントするための準備(P. 195)**
※LBP674C は、初期設定ではプリントできないようになっています。

▶ **タッチパネル機の場合(P. 210)**

▶ **モノクロ液晶機の場合(P. 211)**

■ タッチパネル機の場合

1 本機の USB ポートに、USB メモリーを差し込む ▶ **USB メモリーを差し込む／取り外す(P. 169)**

メモリーメディアの操作画面が表示された場合は、[メモリーメディアプリント] を押し、手順 3 に進みます。

2 操作パネルの [ホーム] 画面で、[メモリーメディアプリント] を押す ▶ **[ホーム] 画面(P. 112)**

⇒ USB メモリー内のファイルやフォルダーが表示されます。

3 プリントするファイルにチェックマークを付ける ▶ **USB メモリー内のファイル選択画面(P. 213)**



複数のファイルを選択できます。

※同時に選択できるのは同一フォルダー内のファイルのみです。フォルダーを移動すると、ファイルの選択は解除されます

※PDF ファイルと画像ファイル（JPEG/TIFF ファイル）を同時に選択することはできません。

4 [確定] を押す

⇒ メモリーメディアプリントの設定画面が表示されます。

5 プリントの設定をする ▶メモリーメディアプリントの設定（タッチパネル機）（P. 214）



6 [白黒スタート] または [カラースタート] を押す

⇒ プリントが開始されます。

- 白黒でプリントする場合は [白黒スタート] を、カラーでプリントする場合は [カラースタート] を押します。
- プリントを中止したい場合は、操作パネルからプリントを中止します。▶タッチパネル機の場合(P. 229)
- [状況確認] からプリント状況や履歴を確認できます。▶プリント状況や履歴を確認する(P. 231)

7 プリントが完了したら、USB メモリーを取り外す ▶USB メモリーを取り外す(P. 170)

■モノクロ液晶機の場合

1 本機の USB ポートに、USB メモリーを差し込む ▶USB メモリーを差し込む／取り外す (P. 169)

メモリーメディアの操作画面が表示された場合は、[<はい>] ▶ **OK** を押し、手順 3 に進みます。

2 操作パネルの [ホーム] 画面で、[メモリーメディアプリント] ▶ **OK** を押す ▶ [ホーム] 画面(P. 112)

3 [ファイルを選択してプリント] ▶ **OK** を押す ▶USB メモリー内のファイル選択画面(P. 213)

⇒ USB メモリー内のファイルやフォルダーが表示されます。

- ファイル名を並べ替える場合は、画面下部の [ファイルソート] ▶ **OK** を押します。
ファイルの表示順の初期設定を変更することもできます。▶ [ファイルソートのデフォルト設定] (P. 450)
- JPEG ファイルの一覧をプリントする場合は、[インデックスプリント] ▶ **OK** を押します。

4 プリントするファイルを選択し、**OK** を押す



複数のファイルを選択できます。

※同時に選択できるのは同一フォルダー内のファイルのみです。フォルダーを移動すると、ファイルの選択は解除されます。

※PDF ファイルと画像ファイル（JPEG/TIFF ファイル）を同時に選択することはできません。

5 [<確定>] ▶ **OK** を押す

⇒ メモリーメディアプリントの設定画面が表示されます。

6 プリントの設定をする ▶ **メモリーメディアプリントの設定（タッチパネル機）** (P. 214)

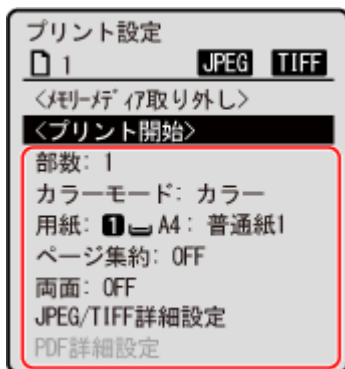

7 [<プリント開始>] ▶ **OK** を押す

⇒ プリントが開始されます。

- プリントを中止したい場合は、操作パネルからプリントを中止します。▶ **タッチパネル機の場合**(P. 229)
- [状況確認] からプリント状況や履歴を確認できます。▶ **プリント状況や履歴を確認する**(P. 231)

8 プリントが完了したら、USB メモリーを取り外す ▶ **USB メモリーを取り外す**(P. 170)

USB メモリー内のファイル選択画面

83A3-0H7

本機に USB メモリーを差し込み、[ホーム] 画面で [メモリーメディアプリント] を押すと、USB メモリー内のファイルやフォルダーが表示されます。モノクロ液晶機の場合は、[ファイルを選択してプリント] でファイル選択画面が表示されます。

タッチパネル機



モノクロ液晶機



プリントするファイルを選択してチェックマークを付けます。

表示されているファイルすべてにチェックマークを付ける場合は、画面の [全選択] を押します。PDF ファイルと画像ファイル (JPEG/TIFF ファイル) が混在している場合は、チェックマークを付けるファイルの種類を選択します。

ファイル選択画面の表示は、以下の方法で変更することもできます。

フォルダーに移動する

フォルダーを選択します。1つ上の階層に戻る場合は、[戻る] を押します。

※第5階層より深い階層のフォルダーやファイルは表示されません。モノクロ液晶機の場合は、第3階層より深い階層のフォルダーやファイルは表示されません。

ファイルの表示方法を変更する (タッチパネル機の場合)

画面右上の [プレビュー表示] / [サムネイル表示] / [詳細表示] を押すと、ファイルの表示方法が切り替わります。

[プレビュー表示]



[サムネイル表示]

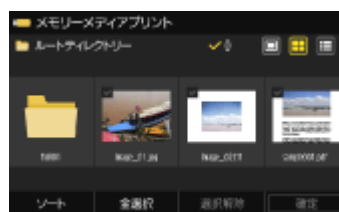

[詳細表示]



ファイルの表示順を変更する (タッチパネル機の場合)

ファイル名順または更新日時順にファイルの表示を並べ替えることができます。

画面下部の [ソート] を押し、ファイルの表示順を選択します。



- ファイルの表示方法/表示順の初期設定を変更することもできます。
 - ▶ [表示方法のデフォルト設定] (タッチパネル機のみ) (P. 449)
 - ▶ [ファイルソートのデフォルト設定] (P. 450)

メモリーメディアプリントの設定（タッチパネル機）

83A3-08S

メモリーメディアプリントする場合は、メモリーメディアプリントの設定画面で、使用する用紙を選択したり両面プリントに設定したりできます。詳細設定画面を表示して、画質の調整など、より詳細なプリントの設定もできます。



※プリントするときの色（白黒／カラー）は、プリントを開始するときに「白黒スタート」を押すか「カラースタート」を押すかで決まります。

【用紙】

プリントに使用する用紙を選択します。

使用する用紙がセットされている給紙部を選択し、「閉じる」を押します。

※給紙部にセットされている用紙と、用紙サイズ／用紙種類の設定が異なる場合は、「用紙の設定変更」で用紙設定を変更できます。

【明るさ】

プリント画像の明るさを調節します。

スライダーを左右に動かして明るさを調節し、「閉じる」を押します。

明るくする場合は「+」に、暗くする場合は「-」に設定します。

【部数】

プリントする部数を指定します。

テンキーで部数を入力し、「閉じる」を押します。

【両面】

両面プリントするかどうかをボタンで選択します。



片面プリントします。



オモテ面とウラ面の上下が同じ向きになるように両面プリントします。
用紙をとじたときに、左右開きとなります。







オモテ面とウラ面の上下が反対向きになるように両面プリントします。
用紙をとじたときに、上下開きとなります。



[ページ集約] (PDF ファイル/JPEG ファイルのみ)

複数ページの文書を、縮小した状態で 1 枚の用紙の同じ面に並べてプリントするかどうかを設定します。ページ集約すると、文書のページ数よりも少ない用紙枚数でプリントできるので、用紙を節約したいときに便利です。集約するページ数をボタンで選択します。

-  ページ集約しません。
-  用紙の片面に 2 ページ分の文書を集約します。
-  用紙の片面に 4 ページ分の文書を集約します。
-  用紙の片面に 8 ページ分の文書を集約します。(PDF ファイルのみ)

※PDF ファイルの場合は、詳細設定画面の [ページ集約] で、9 ページ分または 16 ページ分の文書を集約するように設定することもできます。▶ **[PDF 詳細設定] 画面(P. 215)**

[PDF 詳細設定] / [JPEG/TIFF 詳細設定]

画質の調整など、より詳細なプリントの設定を行います。

- ▶ **[PDF 詳細設定] 画面(P. 215)**
- ▶ **[JPEG/TIFF 詳細設定] 画面(P. 219)**



いつも同じ設定でプリントする

- メモリーメディアプリントの初期設定を変更しておくことができます。▶ **初期設定を変更する(P. 172)**

[PDF 詳細設定] 画面

プリントするページの指定や、画質の調整など、PDF ファイルの詳細なプリント設定をする画面です。メモリーメディアプリントの設定画面で、[PDF 詳細設定] を押して表示します。



[両面]

両面プリントするかどうかを設定します。両面プリントする場合は、用紙をとじたときの開きかたを選択します。※メモリーメディアプリントの設定画面の [両面] と同じ設定です。

[ページ集約]

複数ページの文書を、縮小した状態で 1 枚の用紙の同じ面に並べてプリントするかどうかを設定します。

ページ集約する場合は、集約するページ数を選択します。

例：用紙の片面に4ページ分の文書を集約する場合
[4 in 1] を選択します。

※メモリーメディアプリントの設定画面の [ページ集約] と同じ設定です。ただし、[9 in 1] と [16 in 1] は、[PDF 詳細設定] 画面の [ページ集約] でのみ設定できます。

[印刷範囲]

全ページをプリントするか、ページ範囲を指定してプリントするかを設定します。ページ範囲を指定する場合は、[ページ指定] を押し、開始ページと終了ページを入力します。

[用紙サイズに拡大/縮小]

プリントに使用する用紙に合わせて、文書を拡大/縮小するかどうかを設定します。

※文書のタテヨコ比は維持されたまま拡大/縮小されます。

[印字領域拡大]

用紙の周囲に余白を設けず、プリントする領域を用紙いっぱいに拡大してプリントするかどうかを設定します。

※ [する] に設定すると、文書によっては、プリント画像の端が一部欠けたり、用紙が部分的に汚れたりすることがあります。

[注釈印刷]

PDF の注釈をプリントするかどうかを設定します。

[自動] に設定すると、文書と注釈^{*1}がプリントされます。

^{*1}PDF ファイル内でプリント指定された注釈のみです。

[細線調整]

細い線の太さを均一化してプリントするかどうかを設定します。

[均一 (細く)] に設定すると、[均一] より線が細くなります。その場合、線が細くなりすぎたり、かすれたりすることがあります。

[文書を開くパスワード]

パスワードで保護された PDF ファイルをプリントするときは、文書を開くためのパスワードを入力します。

[その他の設定]

画質に関する設定/調整など、その他の詳細なプリント設定をします。

[中間調選択]

中間調 (明るい部分と暗い部分の中間の領域) を再現するときのプリント方法を設定します。設定内容の詳細については、以下を参照してください。

▶ [中間調選択] (P. 424)

[テキストに純ブラックを使用]

黒い文字を、K (ブラック) のトナー 1 色でプリントするかどうかを設定します。

[しない] に設定すると、[出力プロファイル] の設定に従ってプリントされます。

※色情報が以下の黒い文字が対象です。

- R = G = B = 0 %
- C = M = Y = 100 %
- C = M = Y = 0 % / K = 100 %

[ブラックオーバープリント]

黒い文字がカラーの背景や図形に重なっている場合に、オーバープリント（色の上に色を重ねてプリントする）を適用するかどうかを設定します。設定内容の詳細については、以下を参照してください。

▶ **[ブラックオーバープリント] (P. 428)**

[RGB 入カプロファイル]

RGB データに対して、使用中のモニターに合わせて適切なプロファイルを設定します。設定内容の詳細については、以下を参照してください。

▶ **[RGB 入カプロファイル] (P. 428)**

[CMYKシミュレーション^o プロファイル]

CMYK データをプリントする際のシミュレーションターゲットを設定します。このシミュレーションに従って、CMYK データをデバイス依存の CMYK カラーモデルに変換します。設定内容の詳細については、以下を参照してください。

▶ **[CMYKシミュレーション^o プロファイル] (P. 429)**

[グレースケール^o プロファイルを使用]

グレイのデータを、本機のグレースケールプロファイルを使用して CMYK データに変換するかどうかを設定します。

※ [する] に設定しても、[出カプロファイル] や [テキストに純ブラックを使用] の設定によっては、K（ブラック）のトナー 1 色でプリントされます。

[出カプロファイル]

プリントデータに対して適切なプロファイルを設定します。設定内容の詳細については、以下を参照してください。

▶ **[出カプロファイル] (P. 429)**

[マッチング方法]

[RGB 入カプロファイル] で色の調整を行うときに、どの要素を優先させるかを設定します。設定内容の詳細については、以下を参照してください。

▶ **[マッチング方法] (P. 430)**

[コンポジットオーバープリント]

オーバープリントが設定されている CMYK のデータを、コンポジット出力のままオーバープリントするかどうかを設定します。

[しない] に設定すると、オーバープリントが設定されていない画像と同様のプリント結果になります。

※ [する] に設定しても、特色のオーバープリントには適用されません。

[グレースケール変換方式]

カラーのデータを白黒プリントするときの変換方式を設定します。設定内容の詳細については、以下を参照してください。

▶ **[グレースケール変換方式] (P. 432)**

[印字調整]

プリントする文書や目的に応じて、濃度や解像度など、プリント品質を調整します。

[トナー濃度]

プリント時の各色のトナー濃度を調整します。

より精密に調整する場合は、[微調整] で、各色を 3 段階に分けた濃度域別に濃度を調整できます。

※ [トナー節約] が [する] に設定されている場合は、トナー濃度を調整できません。

[トナー節約]

トナーを節約してプリントするかどうかを設定します。

大量にプリントする前など、レイアウトなどの仕上がりを事前に確認してからプリントしたい場合に、[する] に設定します。

[階調]

階調（グラデーション）を再現するときの処理方法を設定します。

[高階調 2] に設定すると、[高階調 1] より細かい階調でプリントします。

※この設定は、[解像度] が [ファイン] に設定されている場合にのみ有効です。

[精細濃度補正]

細い線や小さい文字の濃度を補正します。細い線や小さい文字がかすれる場合に、濃度を補正することで、かすれを軽減します。

※濃度を補正すると、線や文字以外のオブジェクトやカラーバランスにも影響します。

※この設定は、[解像度] が [スーパーファイン] に設定されている場合にのみ有効です。

[解像度]

プリントデータを処理するときの解像度を設定します。

より高解像度でプリントする場合は、[スーパーファイン] に設定します。

[特殊スムージングモード]

なめらかにプリントするモードを設定します。設定内容の詳細については、以下を参照してください。

▶ **[特殊スムージングモード] (P. 417)**

[トナー印字量補正]

テキストや線などのデータに対するトナーの量が本機内の制限値を超えた場合に、制限値に収まるようにトナーの量を補正します。設定内容の詳細については、以下を参照してください。

▶ **[トナー印字量補正] (P. 418)**

[ライン処理]

線を再現するときの処理方法を設定します。設定内容の詳細については、以下を参照してください。

▶ **[ライン処理] (P. 418)**

[太さ調整]

文字や細い線を太くプリントするように調整するかどうかを設定します。

[する] に設定した場合は、調整対象を選択します。

※ [する] に設定すると、プリント速度が遅くなったり、画質が変化したりすることがあります。

[アドバンスドスムージング]

グラフィックス（アプリケーションで作成されたイラスト）や文字の輪郭を、なめらかにプリントするようスムージング処理を設定します。設定内容の詳細については、以下を参照してください。

▶ **[アドバンスドスムージング] (P. 419)**

[グラデーションスムージング]

グラフィックス（アプリケーションで作成されたイラスト）やイメージ（ビットマップ）などの画像の階調（グラデーション）を、なめらかにプリントするようスムージング処理を設定します。設定内容の詳細については、以下を参照してください。

▶ **[グラデーションスムージング] (P. 419)**

[白黒モード時のテキスト強調]

カラーの文字が含まれた文書を白黒プリントする場合に、文字の濃度を調整して読みやすくするかどうかを設定します。

※明るい色の文字が含まれた文書を白黒プリントする場合に [しない] に設定すると、[する] に設定したときよりも文字が薄くプリントされるため、見えにくくなる場合があります。

※ [しない] に設定しても文字が強調される場合は、スムージング処理が行われないように [アドバンスドスムージング] を設定します。

[JPEG/TIFF 詳細設定] 画面

画質の調整など、JPEG/TIFF ファイルの詳細なプリント設定をする画面です。
メモリーメディアプリントの設定画面で、[JPEG/TIFF 詳細設定] を押して表示します。



[両面]

両面プリントするかどうかを設定します。両面プリントする場合は、用紙をとじたときの開きかたを選択します。
※メモリーメディアプリントの設定画面の [両面] と同じ設定です。

[ページ集約] (JPEG ファイルのみ)

複数ページの画像を、縮小した状態で1枚の用紙の同じ面に並べてプリントするかどうかを設定します。
ページ集約する場合は、集約するページ数を選択します。

例：用紙の片面に4ページ分の画像を集約する場合
[4 in 1] を選択します。

※メモリーメディアプリントの設定画面の [ページ集約] と同じ設定です。

[原稿の種類]

写真のなめらかさを優先してプリントするか、文字の鮮明さを優先してプリントするかを選択します。

[中間調]

中間調 (明るい部分と暗い部分の中間の領域) を再現するときのプリント方法を、画像の内容に合わせて設定します。

デジタルカメラの写真など、細かな階調 (グラデーション) がある画像をプリントする場合
[階調] に設定します。階調がなめらかに再現されます。

CAD 画像など、細い線や小さい文字がある画像をプリントする場合
[誤差拡散] に設定します。細い線や小さい文字が高精細にプリントされます。

※ [誤差拡散] に設定すると、トナーの定着性や質感の安定性が下がることがあります。

[マッチング方法]

プリント時の色味の補正方法を選択します。

[VIVID フォト] に設定すると、[一般] より濃く鮮やかな色味に補正してプリントします。

メモリーメディアプリントの設定（モノクロ液晶機）

83A3-0H8

メモリーメディアプリントする場合は、メモリーメディアプリントの設定画面で、使用する用紙を選択したり両面プリントに設定したりできます。詳細設定画面を表示して、画質の調整など、より詳細なプリントの設定もできます。

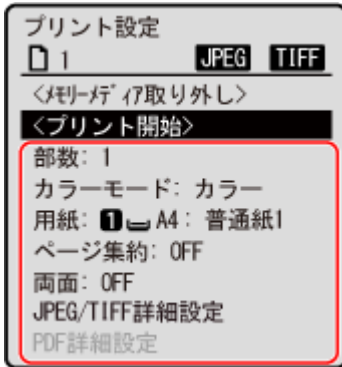

【部数】

プリントする部数を指定します。
テンキーで部数を入力し、**OK** を押します。

【カラーモード】

原稿をカラーでプリントする場合は [カラー] を、白黒でプリントする場合は [白黒] を選択し、**OK** を押します。

【用紙】

プリントに使用する用紙を選択します。
使用する用紙がセットされている給紙部を選択し、**OK** を押します。

【ページ集約】（PDF ファイル／JPEG ファイルのみ）

複数ページの文書を、縮小した状態で1枚の用紙の同じ面に並べてプリントするかどうかを設定します。
ページ集約する場合は、集約するページ数を選択し、**OK** を押します。

例：用紙の片面に4ページ分の文書を集約する場合
[4 in 1] を選択します。

【両面】

両面プリントするかどうかを選択し、**OK** を押します。

【OFF】

片面プリントします。

【左右開き】

オモテ面とウラ面の上下が同じ向きになるように両面プリントします。
用紙をとじたときに、左右開きとなります。



【上下開き】

オモテ面とウラ面の上下が反対向きになるように両面プリントします。

用紙をとじたときに、上下開きとなります。



[PDF 詳細設定] / [JPEG/TIFF 詳細設定]

画質の調整など、より詳細なプリントの設定を行います。

- ▶ [PDF 詳細設定] 画面(P. 221)
- ▶ [JPEG/TIFF 詳細設定] 画面(P. 224)



いつも同じ設定でプリントする

- メモリーメディアプリントの初期設定を変更しておくことができます。▶初期設定を変更する(P. 172)

[PDF 詳細設定] 画面

プリントするページの指定や、画質の調整など、PDF ファイルの詳細なプリント設定をする画面です。
メモリーメディアプリントの設定画面で、[PDF 詳細設定] を押して表示します。

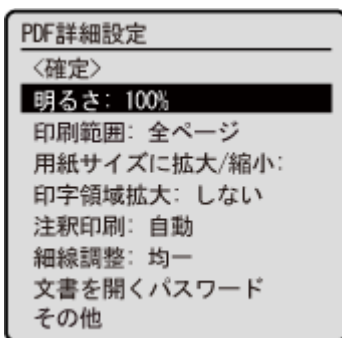

[明るさ]

プリント画像の明るさを調節します。

◀ / ▶ でスライダーを左右に動かして明るさを調節し、OK を押します。

明るくする場合は [+] に、暗くする場合は [-] に設定します。

[印刷範囲]

全ページをプリントするか、ページ範囲を指定してプリントするかを設定します。ページ範囲を指定する場合は、[ページ指定] を押し、開始ページと終了ページを入力します。

[用紙サイズに拡大/縮小]

プリントに使用する用紙に合わせて、文書を拡大/縮小するかどうかを設定します。

※文書のタテヨコ比は維持されたまま拡大/縮小されます。

[印字領域拡大]

用紙の周囲に余白を設けず、プリントする領域を用紙いっぱいに拡大してプリントするかどうかを設定します。

※ [する] に設定すると、文書によっては、プリント画像の端が一部欠けたり、用紙が部分的に汚れたりすることがあります。

[注釈印刷]

PDF の注釈をプリントするかどうかを設定します。

[自動] に設定すると、文書と注釈^{*1} がプリントされます。

^{*1}PDF ファイル内でプリント指定された注釈のみです。

[細線調整]

細い線の太さを均一化してプリントするかどうかを設定します。

[均一(細く)] に設定すると、[均一] より線が細くなります。その場合、線が細くなりすぎたり、かすれたりすることがあります。

[文書を開くパスワード]

パスワードで保護された PDF ファイルをプリントするときは、文書を開くためのパスワードを入力します。

[その他]

画質に関する設定／調整など、その他の詳細なプリント設定をします。

[中間調選択]

中間調（明るい部分と暗い部分の中間の領域）を再現するときのプリント方法を設定します。設定内容の詳細については、以下を参照してください。

▶ [中間調選択] (P. 424)

[テキストに純ブラックを使用]

黒い文字を、K（ブラック）のトナー 1 色でプリントするかどうかを設定します。

[しない] に設定すると、[出力プロファイル] の設定に従ってプリントされます。

※色情報が以下の黒い文字が対象です。

- R = G = B = 0 %
- C = M = Y = 100 %
- C = M = Y = 0 % / K = 100 %

[ブラックオーバープリント]

黒い文字がカラーの背景や図形に重なっている場合に、オーバープリント（色の上に色を重ねてプリントする）を適用するかどうかを設定します。設定内容の詳細については、以下を参照してください。

▶ [ブラックオーバープリント] (P. 428)

[RGB 入力プロファイル]

RGB データに対して、使用中のモニターに合わせて適切なプロファイルを設定します。設定内容の詳細については、以下を参照してください。

▶ [RGB 入力プロファイル] (P. 428)

[CMYKシミュレーション^o プロファイル]

CMYK データをプリントする際のシミュレーションターゲットを設定します。このシミュレーションに従って、CMYK データをデバイス依存の CMYK カラーモデルに変換します。設定内容の詳細については、以下を参照してください。

▶ [CMYKシミュレーション^o プロファイル] (P. 429)

[グレースケール^o プロファイルを使用]

グレーのデータを、本機のグレースケールプロファイルを使用して CMYK データに変換するかどうかを設定します。

※ [する] に設定しても、[出力プロファイル] や [テキストに純ブラックを使用] の設定によっては、K（ブラック）のトナー 1 色でプリントされます。

[出力プロファイル]

プリントデータに対して適切なプロファイルを設定します。設定内容の詳細については、以下を参照してください。

▶ [出力プロファイル] (P. 429)

[マッチング方法]

[RGB 入力プロファイル] で色の調整を行うときに、どの要素を優先させるかを設定します。設定内容の詳細については、以下を参照してください。

▶ [マッチング方法] (P. 430)

[コンポジットオーバープリント]

オーバープリントが設定されている CMYK のデータを、コンポジット出力のままオーバープリントするかどうかを設定します。

[しない] に設定すると、オーバープリントが設定されていない画像と同様のプリント結果になります。

※ [する] に設定しても、特色のオーバープリントには適用されません。

[グレースケール変換方式]

カラーのデータを白黒プリントするときの変換方式を設定します。設定内容の詳細については、以下を参照してください。

▶ [グレースケール変換方式] (P. 432)

[印字調整]

プリントする文書や目的に応じて、濃度や解像度など、プリント品質を調整します。

[トナー濃度]

プリント時の各色のトナー濃度を調整します。

より精密に調整する場合は、[トナー濃度(微調整)] で、各色の濃度を調整できます。

※ [トナー節約] が [する] に設定されている場合は、トナー濃度を調整できません。

[トナー印字量補正]

テキストや線などのデータに対するトナーの量が本機内の制限値を超えた場合に、制限値に収まるようにトナーの量を補正します。設定内容の詳細については、以下を参照してください。

▶ [トナー印字量補正] (P. 418)

[トナー節約]

トナーを節約してプリントするかどうかを設定します。

大量にプリントする前など、レイアウトなどの仕上がりを事前に確認してからプリントしたい場合に、[する] に設定します。

[階調]

階調（グラデーション）を再現するときの処理方法を設定します。

[高階調 2] に設定すると、[高階調 1] より細かい階調でプリントします。

※この設定は、[解像度] が [ファイン] に設定されている場合にのみ有効です。

[精細濃度補正]

細い線や小さい文字の濃度を補正します。細い線や小さい文字がかすれる場合に、濃度を補正することで、かすれを軽減します。

※濃度を補正すると、線や文字以外のオブジェクトやカラーバランスにも影響します。

※この設定は、[解像度] が [スーパーファイン] に設定されている場合にのみ有効です。

[解像度]

プリントデータを処理するときの解像度を設定します。

より高解像度でプリントする場合は、[スーパーファイン] に設定します。

[特殊スムージングモード]

なめらかにプリントするモードを設定します。設定内容の詳細については、以下を参照してください。

▶ [特殊スムージングモード] (P. 417)

[ライン処理]

線を再現するときの処理方法を設定します。設定内容の詳細については、以下を参照してください。

▶ [ライン処理] (P. 418)

[太さ調整]

文字や細い線を太くプリントするように調整するかどうかを設定します。

[する] に設定した場合は、調整対象を選択します。

※ [する] に設定すると、プリント速度が遅くなったり、画質が変化したりすることがあります。

[アドバンスドスムージング]

グラフィックス（アプリケーションで作成されたイラスト）や文字の輪郭を、なめらかにプリントするようスムージング処理を設定します。設定内容の詳細については、以下を参照してください。

▶ [アドバンスドスムージング] (P. 419)

[グラデーションスムージング]

グラフィックス（アプリケーションで作成されたイラスト）やイメージ（ビットマップ）などの画像の階調（グラデーション）を、なめらかにプリントするようスムージング処理を設定します。設定内容の詳細については、以下を参照してください。

▶ [グラデーションスムージング] (P. 419)

[白黒モード時のテキスト強調]

カラーの文字が含まれた文書を白黒プリントする場合に、文字の濃度を調整して読みやすくするかどうかを設定します。

※明るい色の文字が含まれた文書を白黒プリントする場合に [しない] に設定すると、[する] に設定したときよりも文字が薄くプリントされるため、見えにくくなることがあります。

※ [しない] に設定しても文字が強調される場合は、スムージング処理が行われないように [アドバンスドスムージング] を設定します。

[JPEG/TIFF 詳細設定] 画面

画質の調整など、JPEG/TIFF ファイルの詳細なプリント設定をする画面です。

メモリーメディアプリントの設定画面で、[JPEG/TIFF 詳細設定] を押して表示します。

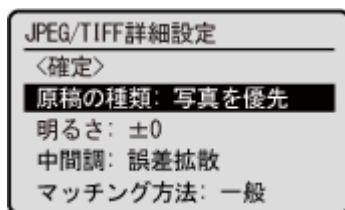

[原稿の種類]

写真のなめらかさを優先してプリントするか、文字の鮮明さを優先してプリントするかを選択します。

[明るさ]

プリント画像の明るさを調節します。

◀ / ▶ でスライダーを左右に動かして明るさを調節し、OK を押します。

明るくする場合は [+] に、暗くする場合は [-] に設定します。

[中間調]

中間調（明るい部分と暗い部分の中間の領域）を再現するときのプリント方法を、画像の内容に合わせて設定します。

デジタルカメラの写真など、細かな階調（グラデーション）がある画像をプリントする場合

[階調] に設定します。階調がなめらかに再現されます。

CAD 画像など、細い線や小さい文字がある画像をプリントする場合

[誤差拡散] に設定します。細い線や小さい文字が高精細にプリントされます。

※ [誤差拡散] に設定すると、トナーの定着性や質感の安定性が下がることがあります。

[マッチング方法]

プリント時の色味の補正方法を選択します。

[VIVID フォト] に設定すると、[一般] より濃く鮮やかな色味に補正してプリントします。

Iファクスを受信してプリントする

83A3-0JJ

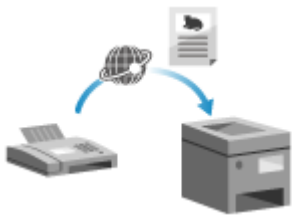

Iファクス（インターネットファクス）とは、インターネットを経由してファクスを送受信する機能です。

本機は、Iファクスの送信はできませんが、Iファクスを受信してプリントすることができます。

送信元の機器がIファクスに対応している必要があります。

Iファクスは、設定したメールサーバーから自動受信し、受信が完了すると自動的にプリントされます。

プリントする用紙サイズを変更したり、両面にプリントしたりするように設定を変更することもできます。▶受信したIファクスのプリント設定を変更する(P. 227)

必要な準備

- Iファクス受信に使用するメールサーバーの情報を本機に設定します。▶Iファクスを受信してプリントするための準備(P. 196)

■Iファクスを手動受信する

自動受信する前にサーバーへ接続して受信したい場合や、自動受信を行わないように設定している場合は、手動で受信操作を行います。

タッチパネル機の場合

1 操作パネルの [ホーム] 画面などで、[状況確認] を押す ▶ [ホーム] 画面(P. 112)

⇒ [状況確認] 画面が表示されます。

2 [受信ジョブ] ▶ [Iファクス受信] を押す

⇒ サーバーへ接続します。Iファクスを受信すると、プリントが開始されます。

モノクロ液晶機の場合

1 操作パネルの を押す ▶モノクロ液晶機の操作パネル(P. 17)

⇒ [状況確認] 画面が表示されます。

2 [受信ジョブ] ▶ ▶ [Iファクス受信確認] ▶ を押す

⇒ サーバーへ接続します。Iファクスを受信すると、プリントが開始されます。

受信したIファクスのプリント設定を変更する

83A3-0JR

受信したIファクスは、初期設定ではA4サイズ用の紙に片面でプリントされます。設定を変更して、両面にプリントしたり、プリントする用紙サイズを変更したりできます。

ここでは、パソコンからリモートUIを使用して設定する方法を説明します。

操作パネルでは、[ホーム]画面の[メニュー] ▶ [ファンクション設定] から設定します。▶ [Eメール設定] (P. 438) 管理者権限が必要です。

1 リモートUIに管理者モードでログインする ▶ リモートUIを起動する(P. 328)

2 リモートUIのポータル画面で、[設定/登録]をクリックする ▶ リモートUIのポータル画面(P. 331)

3 [受信設定] ▶ [Eメール設定] ▶ [編集]をクリックする

⇒ [Eメール設定の編集]画面が表示されます。

4 プリント設定を変更する

[両面記録する]

両面プリントする場合はチェックマークを付けます。

[受信プリントサイズ]

受信データのプリント用紙サイズを選択します。

5 [OK]をクリックする

⇒ 設定が反映されます。

6 リモートUIからログアウトする

プリントを中止する

83A3-0JW

パソコンからプリントした場合は、そのままパソコンから中止できます。プリントデータが本機に送信されたあとは、操作パネルやリモート UI からプリントを中止できます。

メモリーメディアプリントの場合は、操作パネルやリモート UI からプリントを中止できます。

- ▶ パソコンからプリントを中止する(P. 228)
- ▶ 操作パネルからプリントを中止する(P. 229)
- ▶ リモート UI からプリントを中止する(P. 230)

パソコンからプリントを中止する

- ▶ Windows の場合(P. 228)
- ▶ macOS の場合(P. 228)

■ Windows の場合

プリント中の画面が表示されている場合は、[キャンセル] をクリックします。



上記の画面が表示されていない場合は、タスクトレイのプリンターアイコンをダブルクリックし、中止する文書を選択して、[ドキュメント] ▶ [キャンセル] ▶ [はい] をクリックします。

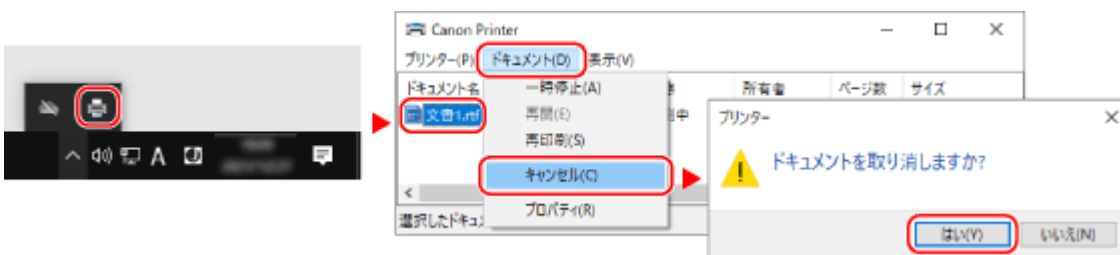

タスクトレイにプリンターアイコンが表示されていない場合や、中止する文書が表示されていない場合は、パソコンでの処理が終わってプリントデータが本機に送信されています。

その場合は、本機の操作パネルまたはリモート UI からプリントを中止します。▶ **操作パネルからプリントを中止する(P. 229)**

■ macOS の場合

Dock のプリンターアイコンをクリックし、中止する文書を選択して、[×] をクリックします。

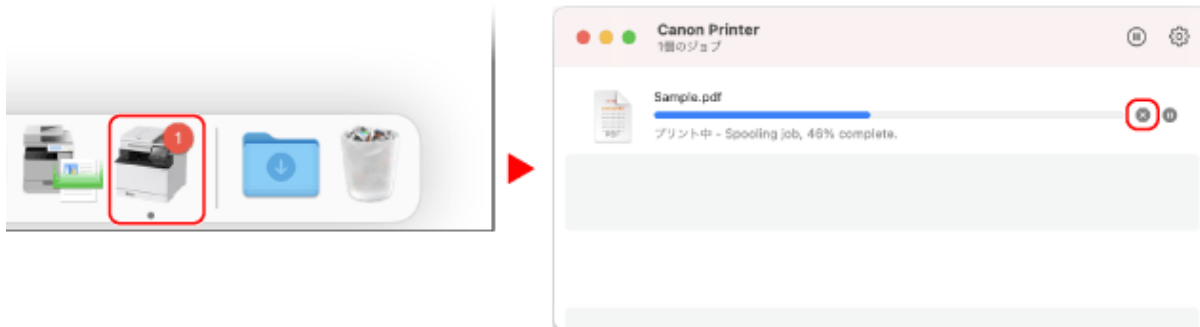

操作パネルからプリントを中止する

- ▶ タッチパネル機の場合(P. 229)
- ▶ モノクロ液晶機の場合(P. 230)

■ タッチパネル機の場合

画面の表示に従ってプリントを中止できます。

[中止] ▶ [はい] を押す

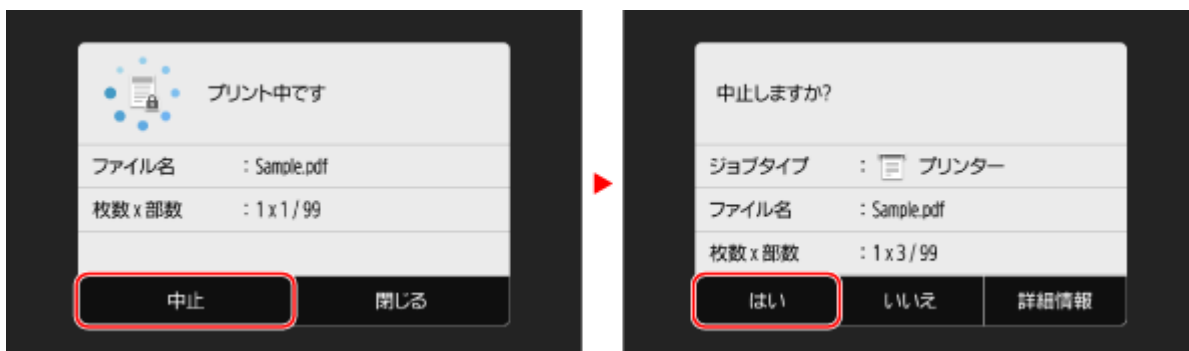

上記の画面が表示されていない場合は、操作パネルの  を押す ▶ [はい] を押す

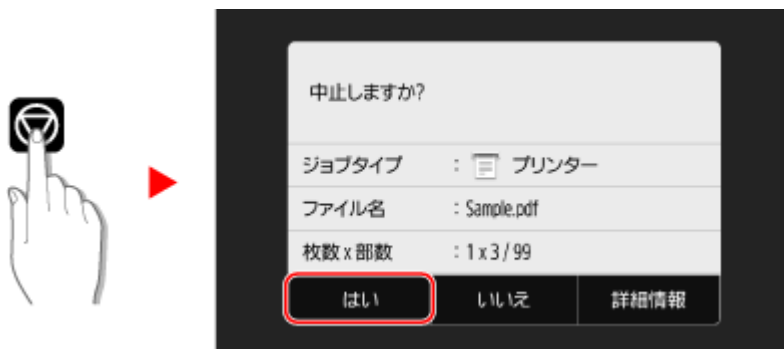

ジョブの一覧画面が表示された場合は、中止するジョブを選択し、[中止] ▶ [はい] を押します。



■モノクロ液晶機の場合

以下の手順でプリントを中止できます。

- 1 操作パネルの  を押す  操作パネル(P. 16)
- 2 [プリントジョブ] ▶  ▶ [ジョブ状況] ▶  を押す
- 3 [プリントジョブ状況] で中止するジョブを選択し、 を押す
- 4 [<中止>] ▶  ▶ [はい] ▶  を押す

リモート UI からプリントを中止する

リモート UI の [状況確認/中止] ▶ [プリント] の [ジョブ状況] 画面で、プリントを中止できます。  リモート UI で使用状況／履歴を確認する(P. 333)

プリント状況や履歴を確認する

83A3-0H9

プリントをはじめ、本機で行われる処理はジョブとして管理されています。ジョブの状況／履歴を確認することで、正しくプリントできたかどうかや、エラーが発生している場合の原因がわかります。

※履歴を表示しないように設定されている場合は、プリント状況のみ確認できます。▶ [\[ジョブ履歴の表示\] / \[ジョブ履歴表示のON/OFF\] \(P. 455\)](#)

ここでは、操作パネルを使用して確認する方法を説明します。

パソコンからリモート UI を使用して確認することもできます。▶ [リモート UI で使用状況／履歴を確認する\(P. 333\)](#)

▶ [タッチパネル機の場合\(P. 231\)](#)

▶ [モノクロ液晶機の場合\(P. 232\)](#)

■ タッチパネル機の場合

1 操作パネルの [ホーム] 画面などで、[状況確認] を押す ▶ [\[ホーム\] 画面\(P. 112\)](#)

⇒ [状況確認] 画面が表示されます。

2 [プリントジョブ] を押す

3 [プリント状況] または [プリント履歴] タブで、状況や履歴を確認する

■ プリント状況を確認する場合

1 [プリント状況] タブで、実行中や待機中のジョブを確認する

2 詳細を確認したいジョブを選択する

⇒ ジョブの詳細情報が表示されます。

3 ファイル名やユーザー名を確認する

ファイル名やユーザー名は、使用されている文字によっては正しく表示されないことがあります。

■ プリント履歴を確認する場合

1 [プリント履歴] タブで、プリントが完了したジョブを確認する

※プリント履歴は最大 128 件まで表示されます。

2 詳細を確認したいジョブを選択する

⇒ ジョブの詳細情報が表示されます。

3 ファイル名やユーザー名を確認する

ファイル名やユーザー名は、使用されている文字によっては正しく表示されないことがあります。

プリント履歴に [NG] が表示されている場合

プリントが中止されたか、エラーが発生しました。



「#」で始まる 3 桁の番号 (エラーコード) が表示されている場合は、エラーコードから、原因や対処方法を確認できます。▶ [エラーコードが表示された\(P. 599\)](#)

■モノクロ液晶機の場合



1 操作パネルの を押す 操作パネル(P. 16)

2 [プリントジョブ] ▶ で状況や履歴を確認する

■プリント状況を確認する場合

- 1 [ジョブ状況] ▶  を押す
- 2 詳細を確認したいジョブを選択して、 を押す
 ■▶ ジョブの詳細情報が表示されます。
- 3 ファイル名やユーザー名を確認する
 ファイル名やユーザー名は、使用されている文字によっては正しく表示されないことがあります。

■プリント履歴を確認する場合

- 1 [ジョブ履歴] ▶  を押す
 ※プリント履歴は最大 128 件まで表示されます。
- 2 詳細を確認したいジョブを選択して、 を押す
 ■▶ ジョブの詳細情報が表示されます。
- 3 ファイル名やユーザー名を確認する
 ファイル名やユーザー名は、使用されている文字によっては正しく表示されないことがあります。

プリント履歴に [NG] が表示されている場合

プリントが中止されたか、エラーが発生しました。

「#」で始まる 3 桁の番号（エラーコード）が表示されている場合は、エラーコードから、原因や対処方法を確認できます。  エラーコードが表示された(P. 599)

モバイル連携

モバイル連携	234
モバイル連携の準備	236
ダイレクト接続するための準備	237
AirPrint を使用するための準備	240
モバイル機器を本機に接続する	243
モバイル機器から無線 LAN ルーターを介して接続する - LAN 接続	244
モバイル機器から直接接続する - ダイレクト接続	245
専用アプリを使用してプリントする - Canon PRINT Business	249
AirPrint を使用してプリントする	250
Android からプリントする	253
Chrome OS 搭載機器 (Chromebook など) からプリントする	255

モバイル連携

83A3-0HK

本機は、スマートフォンやタブレットなどのモバイル機器からも使用できます。本機が対応しているアプリやサービスを介して、モバイル機器から写真や文書を手軽にプリントできます。

使用するモバイル機器によって、利用できるアプリやサービスが異なります。

iPhone/iPad/iPod touch/Mac

Canon PRINT Business (iPhone/iPad のみ)

キヤノンの専用アプリです。部門別 ID 管理にも対応しています。

▶専用アプリを使用してプリントする - Canon PRINT Business(P. 249)

AirPrint

OS に標準搭載されている機能です。専用アプリやドライバーをインストールすることなく、AirPrint 対応アプリからプリントできます。

また、Mac から AirPrint を使用してプリントできます。

▶AirPrint を使用するための準備(P. 240)

▶AirPrint を使用してプリントする(P. 250)

Android 機器

Canon PRINT Business

キヤノンの専用アプリです。部門別 ID 管理にも対応しています。

▶専用アプリを使用してプリントする - Canon PRINT Business(P. 249)

Canon Print Service

キヤノンの専用プラグインです。任意のアプリからプリントできます。部門別 ID 管理にも対応しています。

▶専用プラグインを使用してプリントする - Canon Print Service(P. 253)

Mopria® Print Service

Mopria®認証プリンター／複合機の共通プラグインです。メーカーごとの専用アプリや専用プラグインをインストールすることなく、任意のアプリからプリントできます。

▶メーカー共通のプラグインを使用してプリントする - Mopria® Print Service(P. 253)

Chrome OS 搭載機器 (Chromebook など)

専用アプリやプリンタードライバーをインストールすることなく、Chrome OS に標準搭載されている機能でプリントします。

▶Chrome OS 搭載機器 (Chromebook など) からプリントする(P. 255)

! 重要

セキュリティポリシーを適用している場合

- [IPP ポートを制限する(ポート番号: 631)] または [mDNS ポートを制限する(ポート番号: 5353)] が有効な場合は、AirPrint と Mopria® Print Service は使用できません。▶セキュリティポリシーの項目(P. 319)

■ 関連項目

モバイル機器から本機を管理する - リモート UI

モバイル機器の Web ブラウザーからリモート UI を使用できます。リモート UI を使用すると、本機の稼働状況／状態を確認したり、設定の変更を行ったりできます。リモート UI の起動や操作方法については、パソコン版のリモート UI の説明を参照してください。

▶パソコンによる本機の管理 - リモート UI(P. 327)

※モバイル版のリモート UI では、表示項目の一部が省略されています。すべての項目を確認したい場合は、画面の一番下にある [PC 版はこちら] をタップすると、パソコン版のリモート UI に切り替えることができます。

モバイル連携の準備

83A3-07A

モバイル機器と本機をダイレクト接続する場合や、AirPrint を使用する場合は、あらかじめ本機側の設定が必要です。

- ▶ **ダイレクト接続するための準備(P. 237)**
- ▶ **AirPrint を使用するための準備(P. 240)**

ダイレクト接続するための準備

83A3-07C

本機のダイレクト接続機能を有効にします。本機をネットワークに接続していない場合は、ネットワーク接続方式の設定を確認しておく必要もあります。

- ▶ダイレクト接続機能を有効にする(P. 237)
- ▶本機のネットワーク接続方式を確認する(P. 238)

ダイレクト接続機能を有効にする

ここでは、パソコンからリモート UI を使用して設定する方法を説明します。操作パネルでは、[ホーム] 画面の [メニュー] ▶ [環境設定] から設定します。▶ [ダイレクト接続設定] (P. 367) 管理者権限が必要です。設定の反映には、本機の再起動が必要となります。

- 1 リモート UI に管理者モードでログインする ▶ リモート UI を起動する(P. 328)
- 2 リモート UI のポータル画面で、[設定/登録] をクリックする ▶ リモート UI のポータル画面 (P. 331)
- 3 [ネットワーク設定] ▶ [ダイレクト接続設定] ▶ [編集] をクリックする
 - ⇒ [ダイレクト接続設定の編集] 画面が表示されます。
- 4 [ダイレクト接続を使用する] にチェックマークを付ける
- 5 必要に応じて、ダイレクト接続機能の設定をする

同時に複数のモバイル機器を接続する場合は、固定の SSID とネットワークキーを設定しておく必要があります。

■接続を自動的に切断する場合

[ダイレクト接続を自動切断する] にチェックマークを付け、ダイレクト接続を開始してから切断するまでの時間を入力します。複数のモバイル機器を接続した場合は、最後に接続を開始したときからこの時間が経過すると、切断されます。

■接続用の IP アドレスを変更する場合

[ダイレクト接続時の IP アドレス] に任意の IP アドレスを入力します。

■固定の SSID / ネットワークキーを設定する場合 (同時に複数のモバイル機器を接続する場合)

初期設定では、ダイレクト接続するたびに、本機の SSID とネットワークキーがランダムな文字列で自動生成されます。

固定の SSID / ネットワークキーを手動設定する場合は、[アクセスポイントモード設定] で、[任意の SSID を使用する] / [任意のネットワークキーを使用する] にチェックマークを付け、任意の SSID / ネットワークキーを半角英数字で入力します。

■モバイル機器が常に接続できるようにする場合

初期設定では、ダイレクト接続するたびに、操作パネルを使用して本機を待機状態にする必要があります。

モバイル機器が常に接続できるようにする場合は、[アクセスポイントモード設定] で固定の SSID とネットワークキーを設定し、[常時接続] の [SSID/ネットワークキー固定時に常時接続する] にチェックマークを付けます。

6 [OK] をクリックする

7 本機を再起動する ▶再起動する(P. 104)

⇒ 設定が反映されます。

本機のネットワーク接続方式を確認する

本機をネットワーク（有線 LAN または無線 LAN）に接続していない場合は、ネットワーク接続方式が有線 LAN に設定されていることを確認します。

本機をネットワークに接続している場合は、確認不要です。

▶タッチパネル機の場合(P. 238)

▶モノクロ液晶機の場合(P. 238)

■タッチパネル機の場合

1 操作パネルの [ホーム] 画面などで、[状況確認] を押す ▶ [ホーム] 画面(P. 112)

⇒ [状況確認] 画面が表示されます。

2 [ネットワーク情報] ▶ [ネットワーク接続方式] を押す

⇒ [ネットワーク接続方式] 画面が表示されます。

3 [有線 LAN] と表示されていることを確認する

接続方式が有線 LAN に設定されている場合は、本機がネットワークに接続されていなくても、ダイレクト接続できます。

■モノクロ液晶機の場合

1 操作パネルの を押す ▶モノクロ液晶機の操作パネル(P. 17)

⇒ [状況確認] 画面が表示されます。

2 [ネットワーク情報] ▶ ▶ [ネットワーク接続方式] ▶ を押す

⇒ [ネットワーク接続方式] 画面が表示されます。

3 [有線 LAN] と表示されていることを確認する

接続方式が有線 LAN に設定されている場合は、本機がネットワークに接続されていなくても、ダイレクト接続できます。

■ **【接続方式】 / 【ネットワーク接続方式】 が【無線 LAN】 と表示されている場合**

本機が無線 LAN に接続されていないと、ダイレクト接続できません。本機を無線 LAN に接続するか、接続方式を有線 LAN に切り替えます。

- ▶ **無線 LAN に接続する(P. 53)**
- ▶ **有線 LAN / 無線 LAN を選択する(P. 50)**

AirPrint を使用するための準備

83A3-0HL

AirPrint を使用するために必要な基本情報を設定します。利用状況／使用環境に応じて、使用する機能やセキュリティに関する設定も行います。

- ▶ AirPrint の基本情報を設定する(P. 240)
- ▶ AirPrint で使用する機能やセキュリティを設定する(P. 241)



部門別 ID 管理中の場合

- AirPrint では部門 ID を設定できません。部門別 ID 管理中に AirPrint を使用するためには、以下の操作を制限しないように設定する必要があります。▶ 部門別 ID 管理を有効にする(P. 265)
 - 部門 ID が不明なパソコンからのプリント

AirPrint の基本情報を設定する

この設定は、パソコンからリモート UI を使用して行います。操作パネルを使用して設定することはできません。管理者権限が必要です。

- 1 リモート UI に管理者モードでログインする ▶ リモート UI を起動する(P. 328)
- 2 リモート UI のポータル画面で、[設定/登録] をクリックする ▶ リモート UI のポータル画面(P. 331)
- 3 [ネットワーク設定] ▶ [AirPrint 設定] ▶ [編集] をクリックする

⇒ [AirPrint 設定の編集] 画面が表示されます。

4 [AirPrint を使用する] にチェックマークを付け、プリンター名を入力する

- プリンター名には、本機を識別するための名前を半角英数字で入力します。
- IPv4 の mDNS が設定されている場合は、mDNS 名と同じ名前がプリンター名に入力されています。プリンター名を変更すると、mDNS 名も連動して変更されます。

※一度設定したプリンター名や mDNS 名を変更すると、それまで本機に接続できていた Mac が、本機に接続できなくなる場合があります。その場合は、Mac で本機を登録しなおす必要があります。

5 必要に応じて、本機の設置場所や緯度／経度を入力する

[設定/登録] ▶ [デバイス管理] ▶ [デバイス情報設定] で設置場所が設定されている場合は、同じ文字列が設置場所に入力されています。AirPrint 設定の設置場所を変更すると、デバイス情報設定の設置場所も連動して変更されません。

6 [OK] をクリックする

⇒ 設定が反映されます。

7 リモート UI からログアウトする



- AirPrint 機能を有効にすると、HTTP/IPP 印刷/mDNS (IPv4/IPv6) のネットワーク設定も連動して有効になります。設定内容の詳細については、以下を参照してください。
 - ▶ [TCP/IP 設定] (タッチパネル機) (P. 375)
 - ▶ [TCP/IP 設定] (モノクロ液晶機) (P. 382)

AirPrint で使用する機能やセキュリティーを設定する

AirPrint では IPP のプロトコルを使用します。

プロトコル使用時の通信を TLS で暗号化するように設定したり、IPP 認証を設定したりすることもできます。

この設定は、パソコンからリモート UI を使用して行います。操作パネルを使用して設定することはできません。管理者権限が必要です。

必要な準備

- 通信を TLS で暗号化する場合は、TLS 暗号化通信で使用する鍵と証明書を指定します。▶ TLS を使用する (P. 276)

1 リモート UI に管理者モードでログインする ▶ リモート UI を起動する (P. 328)

2 リモート UI のポータル画面で、[設定/登録] をクリックする ▶ リモート UI のポータル画面 (P. 331)

3 [ネットワーク設定] ▶ [IPP 印刷設定] ▶ [編集] をクリックする

⇒ [IPP 印刷設定の編集] 画面が表示されます。

4 IPP の設定をする

■使用する機能を制限する場合

[IPP 印刷を使用する] のチェックマークを外します。
 チェックマークを外すと、AirPrint でプリントできなくなります。

■通信を TLS で暗号化する場合

[TLS 使用時のみ許可する] / [TLS を使用する] にチェックマークを付けます。

■IPP 認証を設定する場合

[認証を使用する] にチェックマークを付け、IPP 認証のユーザー名を半角英数字で設定します。
パスワードを設定する場合は、[パスワードを設定/変更する] にチェックマークを付け、[パスワード] と [確認入力] の両方に同じ半角英数字を入力します。
AirPrint でプリントするときに認証が必要となり、IPP 認証のユーザー名とパスワードを知っているユーザーだけがこれらの機能を使用できるようになります。

5 [OK] をクリックする

⇒ 設定が反映されます。

6 リモート UI からログアウトする

モバイル機器を本機に接続する

83A3-07F

モバイル機器から本機を利用するには、以下のどちらかの方法で本機に接続する必要があります。

無線 LAN ルーターを介して本機に接続する - LAN 接続

パソコンと本機を接続するのと同じように、無線 LAN ルーターを介して本機に接続します。モバイル機器を無線 LAN ルーターに自動接続するように設定しておけば、次からは接続操作は不要です。

🔴モバイル機器から無線 LAN ルーターを介して接続する - LAN 接続(P. 244)



本機に直接接続する - ダイレクト接続

モバイル機器と本機を Wi-Fi で直接接続します。無線 LAN 環境がなくても、本機に接続することができます。本機を利用するたびに接続操作が必要です。

🔴ダイレクト接続するための準備(P. 237)

🔴モバイル機器から直接接続する - ダイレクト接続(P. 245)



モバイル機器から無線 LAN ルーターを介して接続する - LAN 接続

83A3-07H

パソコンと本機を接続するのと同じように、無線 LAN ルーターを介してモバイル機器を本機に接続します。モバイル機器を無線 LAN ルーターに自動接続するように設定しておけば、次からは接続操作は不要です。



必要な準備

- 本機を無線 LAN または有線 LAN でネットワークに接続します。▶**ネットワークの設定(P. 48)**
※有線 LAN 接続の場合は、同じネットワーク上に無線 LAN ルーターがつながっていることを確認します。
- IPv4 アドレスを本機に設定します。▶**IPv4 アドレスを設定する(P. 70)**

以下のいずれかの無線 LAN ルーターに、モバイル機器を接続します。

- 本機を接続している無線 LAN ルーター
- 本機を有線 LAN に接続している場合は、本機を接続しているネットワーク上の無線 LAN ルーター

無線 LAN ルーターにモバイル機器を接続する方法については、モバイル機器のマニュアルを参照してください。

モバイル機器から直接接続する - ダイレクト接続

83A3-0HR

モバイル機器と本機を Wi-Fi で直接接続します。無線 LAN 環境がなくても、本機に接続することができます。本機を利用するたびに接続操作が必要です。

同時にダイレクト接続できるモバイル機器は、初期設定では 1 台のみです。



ダイレクト接続するには、操作パネルを使用して本機を待機状態にしてから、以下のどちらかの方法で接続操作をします。

手動で Wi-Fi 設定をする



本機をモバイル機器から探索し、ネットワークキーを手動で入力して接続します。

Canon PRINT Business で QR コードを読み取る (タッチパネル機のみ)



Canon PRINT Business を使用して、本機の画面に表示された QR コードをモバイル機器で読み取るだけで簡単に接続できます。

必要な準備

- 本機のダイレクト接続機能を有効にするなどの準備をします。▶ [ダイレクト接続するための準備\(P. 237\)](#)
- QR コードを読み取って接続する場合は、モバイル機器に Canon PRINT Business をインストールします。

▶ [タッチパネル機の場合\(P. 245\)](#)

▶ [モノクロ液晶機の場合\(P. 247\)](#)

■ タッチパネル機の場合

1 操作パネルの [ホーム] 画面で、[モバイルポータル] を押す ▶ [ホーム] 画面(P. 112)

⇒ [モバイルポータル] 画面が表示されます。

2 [ダイレクト接続] タブで、[開始] を押す

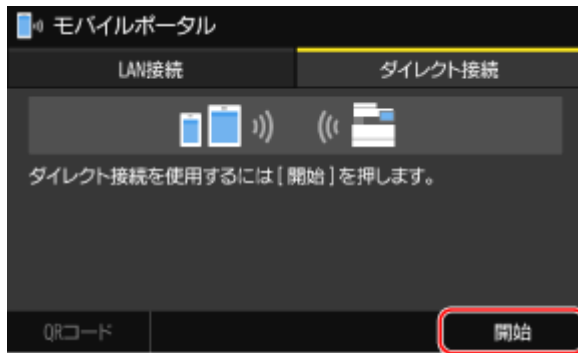

⇒ダイレクト接続の待機状態になります。

[開始] を押してから 5 分以内に、モバイル機器をダイレクト接続する必要があります。

■ [停止] が表示されている場合

- 画面に [対応デバイスから接続操作を行ってください。] と表示されている場合は、この手順は不要です。手順 3 に進みます。
- 画面に [ダイレクト接続中の無線機器の数が最大に達しています。] と表示されている場合は、現在接続中のモバイル機器が切断されるまで接続できません。接続中のモバイル機器を切断する場合は、[停止] ▶ [はい] を押しします。
※同時にダイレクト接続できるモバイル機器は、初期設定では 1 台のみです。

3 モバイル機器をダイレクト接続する

■手動で Wi-Fi 設定をして接続する場合

- 1 [ダイレクト接続] タブに表示されている、本機の SSID とネットワークキーを確認する

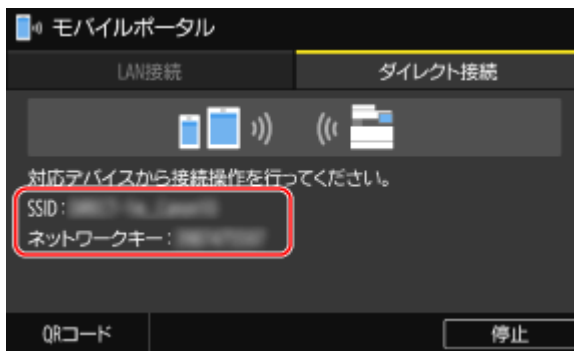

- 2 モバイル機器の Wi-Fi 設定で、本機の SSID を選択し、ネットワークキーを入力する
Wi-Fi の設定方法については、モバイル機器のマニュアルを参照してください。

■Canon PRINT Business で QR コードを読み取って接続する場合

- 1 [ダイレクト接続] タブで、[QR コード] を押す
⇒ QR コードが表示されます。
- 2 モバイル機器で Canon PRINT Business を起動し、QR コードを読み取る
QR コードの読み取り方法については、Canon PRINT Business のヘルプを参照してください。

4 操作パネルの画面に [接続しました。] と表示されたら、[閉じる] を押す

⇒ [モバイルポータル] 画面に戻ります。

初期設定では、同時にダイレクト接続できるモバイル機器は1台のみのため、画面に「ダイレクト接続中の無線機器の数が最大に達しています。」と表示されます。

5 モバイル機器で目的の操作が終わったら、[ダイレクト接続] タブの [停止] を押す



- ⇒ダイレクト接続が切断されます。
複数のモバイル機器を接続している場合は、すべての機器の接続が切断されます。

■モノクロ液晶機の場合

1 操作パネルの [ホーム] 画面で、[モバイルポータル] ▶ を押す [ホーム] 画面(P. 112)

- ⇒ [モバイルポータル] 画面が表示されます。

2 [<開始>] ▶ を押す

- ⇒ダイレクト接続の待機状態になります。
 - [<開始>] を押してから5分以内に、モバイル機器をダイレクト接続する必要があります。
 - 画面に「対応デバイスから接続操作を行ってください。」と表示されている場合は、この手順は不要です。  を押して、手順3に進みます。
 - 画面に「ダイレクト接続中の無線機器の数が最大に達しています。」と表示されている場合は、現在接続中のモバイル機器が切断されるまで接続できません。接続中のモバイル機器を切断する場合は、 [<停止>] ▶  ▶ [はい] ▶  を押します。
- ※同時にダイレクト接続できるモバイル機器は、初期設定では1台のみです。

3 モバイル機器をダイレクト接続する

■手動で Wi-Fi 設定をして接続する場合

- 1 本機の SSID とネットワークキーを確認する
- 2 モバイル機器の Wi-Fi 設定で、本機の SSID を選択し、ネットワークキーを入力する
Wi-Fi の設定方法については、モバイル機器のマニュアルを参照してください。

4 操作パネルの画面に [接続しました。] と表示されたら、[閉じる] を押す

- ⇒ [モバイルポータル] 画面に戻ります。
初期設定では、同時にダイレクト接続できるモバイル機器は1台のみのため、画面に「ダイレクト接続中の無線機器の数が最大に達しています。」と表示されます。

5 モバイル機器で目的の操作が終わったら、 [<停止>] ▶ を押す

- ⇒ダイレクト接続が切断されます。
複数のモバイル機器を接続している場合は、すべての機器の接続が切断されます。



- モバイル機器によっては、ダイレクト接続中はインターネットに接続できません。
- ダイレクト接続中は本機のスリープモードの節電効果が下がります。
- モバイル機器の IP アドレスは自動的に設定されます。IP アドレスを手動で設定すると、ダイレクト接続の通信が正しく行えなくなることがあります。



本機に接続中のモバイル機器を確認する

- ダイレクト接続中の画面の [接続情報] を押すと、ダイレクト接続で本機に接続中のモバイル機器の情報を確認できます。

ダイレクト接続が自動的に切断される場合

- 以下の場合は、ダイレクト接続が自動的に切断されます。
 - ダイレクト接続の自動切断が設定されている場合
 - 本機とモバイル機器とでデータの送受信がない状態が続いた場合
 - 本機の無線 LAN 接続が切断された場合

専用アプリを使用してプリントする - Canon PRINT Business

83A3-0HW

キヤノンの専用アプリである「Canon PRINT Business」を使用して、プリントができます。部門別 ID 管理にも対応しています。部門 ID が不明なプリントが制限されている場合も、部門 ID を設定することでプリントが可能です。

対応 OS / ダウンロード

キヤノンホームページを参照してください。

<https://global.canon/gomp/>

使用方法

- モバイル機器と本機を接続します。▶ **モバイル機器を本機に接続する(P. 243)**
- Canon PRINT Business に本機を登録します。
モバイル機器と本機を LAN で接続している場合は、本機を登録する際に、本機の IP アドレスの情報や、QR コードの表示が必要です。IP アドレスや QR コードは、操作パネルの [ホーム] 画面 ▶ [モバイルポータル] ▶ [LAN 接続] タブで確認/表示できます。
モノクロ液晶機の場合は、操作パネルの [モバイルポータル] ▶ **OK** ▶ [デバイス名/IPアドレスを表示] ▶ **OK** で、IP アドレスが確認できます。QR コードは表示されません。
- 本機の登録方法やプリントの方法については、アプリのメニューからヘルプを参照してください。

AirPrint を使用してプリントする

83A3-0HX

AirPrint とは、Apple 製機器の OS に標準搭載されているプリント機能です。専用アプリやドライバーをインストールすることなく、AirPrint 対応アプリからプリントできます。

また、Mac から AirPrint を使用してプリントできます。



▶ iPhone/iPad/iPod touch の場合(P. 250)

▶ Mac の場合(P. 251)

! 重要

本機が部門別 ID 管理中の場合

- 部門 ID が不明なパソコンからのプリントが制限されている場合は、AirPrint は使用できません。▶部門別 ID 管理を有効にする(P. 265)

iPhone/iPad/iPod touch の場合

本機と LAN 接続またはダイレクト接続されている iPhone/iPad/iPod touch から、AirPrint を使用してプリントします。

動作環境

AirPrint は、以下の iPhone/iPad/iPod touch で使用できます。

- iPhone : 3GS 以降
- iPad : すべてのモデル
- iPod touch : 第 3 世代以降

必要な準備

- AirPrint を使用できるように本機を設定します。▶AirPrint を使用するための準備(P. 240)
- iPhone/iPad/iPod touch と本機を接続します。▶モバイル機器を本機に接続する(P. 243)

1 iPhone/iPad/iPod touch で、プリントするデータを開く

2 プリントするデータを開いたアプリの [📄] をタップする

⇒ メニューオプションが表示されます。

3 [プリント] をタップする

⇒ プリントオプションが表示されます。

プリントオプションが表示されない場合は、アプリが AirPrint に対応していません。その場合は、AirPrint を使用してプリントできません。

4 [プリンタ] をタップし、本機を選択する

5 プリントの設定をする

設定できる項目や使用できる用紙サイズは、使用するアプリによって異なります。

6 [プリント] をタップする

⇒ プリントが開始されます。

操作パネルの [状況確認] からプリント状況や履歴を確認できます。▶ [プリント状況や履歴を確認する\(P. 231\)](#)

Mac の場合

本機と同一の LAN にネットワーク接続されている Mac や、本機と USB 接続されている Mac から、AirPrint を使用してプリントします。

動作環境

AirPrint は、Mac OS X 10.7 以降^{*1}の OS がインストールされている Mac で使用できます。

^{*1}本機と USB 接続してプリントする場合は、OS X 10.9 以降

必要な準備

- AirPrint を使用できるように本機を設定します。▶ [AirPrint を使用するための準備\(P. 240\)](#)
- Mac と本機を接続します。▶ [ネットワークの設定\(P. 48\)](#)
USB 接続の場合は、本機の背面にあるパソコン接続用の USB ポートに、USB ケーブルを接続します。▶ [背面\(P. 13\)](#)
- Mac の [システム環境設定] ▶ [プリンタとスキャナ] で、[+] をクリックして本機を登録します。

▶ AirPrint を使用してプリントする(P. 251)

■ AirPrint を使用してプリントする

1 Mac で、プリントする文書を開く

2 文書を開いたアプリケーションのメニューから、[プリント] をクリックする

⇒ プリントダイアログが表示されます。

3 [プリンタ] で本機を選択する

4 プrintの設定をする

設定できる項目や使用できる用紙サイズは、使用するアプリケーションによって異なります。

5 [プリント] をクリックする

⇒ プリントが開始されます。

操作パネルの [状況確認] からプリント状況や履歴を確認できます。 ● **プリント状況や履歴を確認する(P. 231)**

Android からプリントする

83A3-07R

モバイル機器にプラグインをインストールすることで、プリント機能がある任意のアプリからプリントできます。本機は、キヤノンの専用プラグインのほか、メーカー共通で使用できる Mopria® のプラグインにも対応しています。

- ▶ 専用プラグインを使用してプリントする - Canon Print Service(P. 253)
- ▶ メーカー共通のプラグインを使用してプリントする - Mopria® Print Service(P. 253)

専用プラグインを使用してプリントする - Canon Print Service

キヤノンの専用プラグインである「Canon Print Service」を使用して、任意のアプリからプリントできます。部門別 ID 管理にも対応しています。部門 ID が不明なプリントが制限されている場合も、部門 ID を設定することでプリントが可能です。

対応 OS / ダウンロード

キヤノンホームページを参照してください。

<https://global.canon/psmp/>

使用方法

- モバイル機器と本機を接続します。▶ **モバイル機器を本機に接続する(P. 243)**
- Canon Print Service に本機を登録します。
モバイル機器と本機を LAN で接続している場合は、本機を登録する際に、本機の IP アドレスの情報が必要です。IP アドレスは、操作パネルの [ホーム] 画面 ▶ [モバイルポータル] ▶ [LAN 接続] タブで確認できます。モノクロ液晶機の場合は、操作パネルの [モバイルポータル] ▶ **OK** ▶ [デバイス名/IPアドレスを表示] ▶ **OK** で確認できます。
- 本機の登録方法やプリント方法については、オンラインマニュアルサイトの「モバイルアプリ」から、Canon Print Service のマニュアルを参照してください。
<https://oip.manual.canon/>

メーカー共通のプラグインを使用してプリントする - Mopria® Print Service

Mopria® 認証プリンター／複合機の共通プラグインである「Mopria® Print Service」を使用して、任意のアプリからプリントできます。

複数のメーカーの Mopria® 認証プリンターを使用している場合や、外出先に Mopria® 認証プリンターがあった場合などに、メーカーごとの専用アプリや専用プラグインをインストールすることなくプリントが可能です。



使用方法

- モバイル機器と本機を接続します。▶ **モバイル機器を本機に接続する(P. 243)**
- プリント方法や Mopria® 認証プリンターについては、以下のホームページを参照してください。
<https://mopria.org/>



本機が部門別 ID 管理中の場合

- 部門 ID が不明なパソコンからのプリントが制限されている場合は、Mopria® Print Service を使用したプリントはできません。▶**部門別 ID 管理を有効にする(P. 265)**

Chrome OS 搭載機器（Chromebook など）からプリントする

83A3-07U

Chromebook など、Chrome OS を搭載している機器では、専用アプリやプリンタードライバーをインストールすることなく、プリントできます。

使用方法

- Chrome OS 搭載機器と本機を接続します。▶ **ネットワークの設定(P. 48)**
USB 接続の場合は、本機の背面にあるパソコン接続用の USB ポートに、USB ケーブルを接続します。▶ **背面(P. 13)**
- プリント方法については、Chromebook のヘルプページを参照してください。
<https://support.google.com/chromebook/answer/7225252/>

重要

本機が部門別 ID 管理中の場合

- 部門 ID が不明なパソコンからのプリントが制限されている場合は、Chrome OS 搭載機器からプリントできません。
▶ **部門別 ID 管理を有効にする(P. 265)**

セキュリティ

セキュリティ	257
管理者用の部門 ID/暗証番号を設定する	258
ユーザー認証/グループ管理	260
部門 ID によるユーザー認証/グループ管理 - 部門別 ID 管理	261
部門 ID/暗証番号を登録する	263
部門別 ID 管理を有効にする	265
パソコンに部門 ID/暗証番号を設定する	266
部門 ID ごとの使用状況を確認する	269
ネットワークの保護	270
ファイアウォールを設定する	271
ポート番号を変更する	274
プロキシを使用する	275
TLS を使用する	276
IPSec を使用する	278
IEEE 802.1X を使用する	283
鍵と証明書を管理/検証する	285
鍵と証明書を生成する	286
鍵と CSR を生成して証明書を取得/登録する	288
鍵を生成して SCEP サーバーから証明書を取得/登録する	291
証明書の発行要求状況にエラーが表示された	296
発行機関から取得した鍵と証明書/CA 証明書を登録する	298
受信した証明書を OCSP で検証する	300
情報漏えいの防止	301
メモリーメディアの使用を制限する	302
モバイル機器からの使用を制限する	304
プリントを制限する	305
パソコンからのプリントをセキュアプリントに限定する	306
不正使用の防止	307
リモート UI の使用を制限する	308
パソコンと USB 接続できないようにする	311
LPD/RAW/WSD を設定する	312
HTTP 通信を使用できないようにする	314
操作パネルの使用を制限する (モノクロ液晶機のみ)	315
セキュリティポリシーの導入	316
セキュリティポリシーの項目	319

セキュリティ

83A3-000

本機は、通信を伴う機能やさまざまなデータを扱う情報機器です。ネットワーク環境で使用する場合の不正アクセス防止対策をはじめ、情報の漏えいなどのセキュリティリスクへの対策が不可欠です。

本機には、こうした脅威や脆弱性を低減するための機能や設定が用意されています。使用環境や利用状況に合わせて適切に設定／運用することで、より安全に本機を使用できます。

管理体制の整備

本機の管理／設定を行う際には、管理者専用のアカウントを使用します。特定の管理者だけがこのアカウントの ID と暗証番号を知っている体制で、本機を運用します。

🔴管理者用の部門 ID／暗証番号を設定する(P. 258)

ユーザー／グループの管理

本機を使用するユーザーまたはグループを管理したり、使用時に認証を行ったりすることで、第三者による操作や不正アクセスを防ぎます。

🔴ユーザー認証／グループ管理(P. 260)

ネットワーク環境に応じた設定

ネットワークセキュリティに関する設定を、使用環境に合わせて適用することで、不正アクセスや盗聴などの脅威を低減できます。

🔴ネットワークの保護(P. 270)

利用状況に応じた対策

たとえば、リモート UI の不正使用を防ぐには、暗証番号による保護や使用制限の設定などが有効です。本機の利用状況に合わせ、運用も含めた対策を実施することで、セキュリティを向上させます。

🔴情報漏えいの防止(P. 301)

🔴不正使用の防止(P. 307)

セキュリティポリシーによる統合的な管理

他機に設定されているセキュリティポリシーを本機に適用することで、情報セキュリティのレベルを組織内で共通化できます。

🔴セキュリティポリシーの導入(P. 316)

管理者用の部門 ID／暗証番号を設定する

83A3-001

「システム管理部門 ID」と「システム管理暗証番号」を設定して、管理者専用のアカウントを作成します。管理者専用のアカウントを作成することで、上記を知っているユーザーだけが、重要な設定を閲覧／変更できる「管理者モード」にログインできるようにします。▶システム管理部門 ID と暗証番号(P. 7)

ここでは、操作パネルを使用して設定する方法を説明します。「システム管理部門 ID」と「システム管理暗証番号」を設定したあとは、パソコンからリモート UI を使用して設定することもできます。▶パソコンによる本機の管理 - リモート UI(P. 327)
管理者権限が必要です。

▶タッチパネル機の場合(P. 258)

▶モノクロ液晶機の場合(P. 258)

■タッチパネル機の場合

1 操作パネルの [ホーム] 画面で、[メニュー] を押す ▶ [ホーム] 画面(P. 112)

2 [管理設定] ▶ [ユーザー管理] ▶ [システム管理者情報の設定] を押す

⇒ [システム管理者情報の設定] 画面が表示されます。

ログイン画面が表示された場合は、システム管理部門 ID と暗証番号を入力し、[ログイン] を押します。▶システム管理部門 ID と暗証番号(P. 7)

3 [システム管理部門 ID と暗証番号] を押し、システム管理部門 ID を入力して、[確定] を押す

「00」や「0000000」など、0 だけのシステム管理部門 ID は設定できません。

4 システム管理暗証番号を入力し、[確定] を押す

「00」や「0000000」など、0 だけの暗証番号は設定できません。「7654321」以外の番号を設定します。

5 同じ暗証番号を入力し、[確定] を押す

⇒ 設定が反映されます。

■モノクロ液晶機の場合

1 操作パネルの [ホーム] 画面で、[メニュー] ▶ **OK** ▶ を押す ▶ [ホーム] 画面(P. 112)

2 [管理設定] ▶ **OK** ▶ [ユーザー管理] ▶ **OK** ▶ [システム管理者情報の設定] ▶ **OK** を押す

⇒ [システム管理者情報の設定] 画面が表示されます。

ログイン画面が表示された場合は、システム管理部門 ID と暗証番号を入力し、**ID** を押します。▶ [システム管理部門 ID と暗証番号\(P. 7\)](#)

3 [システム管理部門 ID と暗証番号] ▶ **OK** を押し、システム管理者部門 ID を入力して、**OK** を押す

「00」や「0000000」など、0 だけのシステム管理部門 ID は設定できません。

4 システム管理暗証番号を入力し、**OK** を押す

「00」や「0000000」など、0 だけの暗証番号は設定できません。「7654321」以外の番号を設定します。

5 同じ暗証番号を入力し、**OK** を押す

⇒ 設定が反映されます。

! 重要

- システム管理部門 ID と暗証番号は忘れないようにしてください。システム管理部門 ID と暗証番号を忘れた場合は、販売店または担当サービスにお問い合わせください。▶ [トラブルが解決しないときは\(P. 605\)](#)

MEMO

システム管理者情報を設定する

- [システム管理者情報の設定] 画面で、[システム管理者名] を押すと、システム管理者の名前を設定できます。
- パソコンからリモート UI を使用して設定すると、メールアドレスなど他のシステム管理者情報も設定できます。
 - 設定した情報は、リモート UI の [状況確認/中止] ▶ [デバイス情報] に表示されます。▶ [リモート UI で使用状況/履歴を確認する\(P. 333\)](#)
 - 設定したメールアドレスは、リモート UI のポータル画面で、[管理者へメール] をクリックした場合の宛先となります。▶ [リモート UI のポータル画面\(P. 331\)](#)

システム管理部門 ID や暗証番号の設定を解除する

- システム管理部門 ID と暗証番号の入力内容を消去し、空欄の状態に [確定] を押します。

ユーザー認証／グループ管理

83A3-0HY

本機を使用するユーザーまたはグループを管理することで、第三者による操作や不正アクセスを防ぎます。

部門別 ID 管理

本機の機能全般にわたるユーザー管理には、「部門別 ID 管理」を使用します。部門 ID と暗証番号を知っているユーザーだけが本機を使用できるようになります。本機の使用状況についても部門 ID 別に集計できるため、コスト管理の一助にもなります。

▶ **部門 ID によるユーザー認証／グループ管理 - 部門別 ID 管理(P. 261)**

部門 ID によるユーザー認証／グループ管理 - 部門別 ID 管理

83A3-003

部門別 ID 管理とは、本機を使用するユーザーまたはグループに「部門 ID」を割り当てて管理する機能です。

部門別 ID 管理を使用する場合は、管理者専用のアカウントを作成し、特定のユーザーが管理／運用する体制にすることをおすすめします。

- 部門別 ID 管理でできること(P. 261)
- 運用例(P. 261)
- 部門別 ID 管理の流れ(P. 262)

部門別 ID 管理でできること

部門別 ID 管理を利用すると、以下のことができるようになります。

セキュリティ強化

- 部門 ID に暗証番号を設定して、ユーザーのログイン時に部門 ID と暗証番号を入力する認証操作を求める
- 部門 ID が不明な操作を制限する

機器使用状況／コスト管理

- プリントなどのページ数を部門 ID 別に集計して確認する
- 部門 ID ごとにプリントできるページ数を設定して、用紙の使用枚数を管理する
- 部門 ID ごとに本機の使用を許可するかどうかを設定する

運用例

使用環境や目的に応じて、ユーザーやグループに部門 ID を割り当てます。また、部門 ID に暗証番号を設定することで、不正使用を防止し、より厳密な管理が可能になります。

例 1：ユーザー単位で部門を割り当てて管理する

1 人のユーザーに 1 つの部門 ID を割り当てる管理方法です。

本機を使用する人数が少ない場合や、プリントページ数や使用機能の制限をユーザーごとに設定したい場合に適しています。

ユーザーは、自身が所有する部門 ID を使用してログインします。

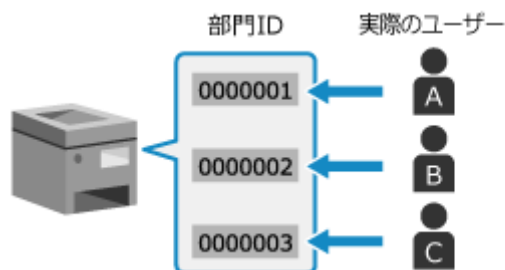

例 2：グループ単位でユーザーをまとめて管理する

複数のユーザーをグループにまとめ、各グループに部門 ID を割り当てる管理方法です。

オフィスの部署や学校のクラスなど、本機を使用するグループや人数が多い場合に適しています。

ユーザーは、自身が所属するグループの部門 ID を使用してログインします。

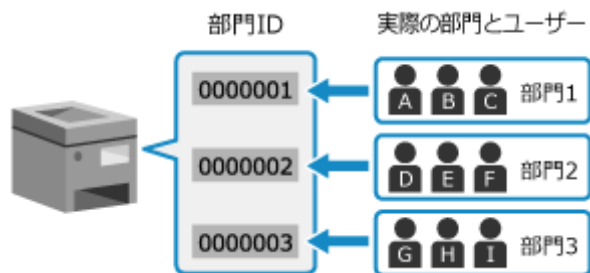

部門別 ID 管理の流れ

部門別 ID 管理を利用する場合は、以下の流れで作業します。
管理者権限が必要です。

Step 1	<p>部門別 ID 管理の準備をする</p> <ul style="list-style-type: none"> ▶ 管理者用の部門 ID / 暗証番号を設定する (P. 258) ▶ 部門 ID / 暗証番号を登録する (P. 263)
▼	
Step 2	<p>部門別 ID 管理を開始する</p> <p>必要に応じて、部門 ID が不明な操作を制限します。</p> <ul style="list-style-type: none"> ▶ 部門別 ID 管理を有効にする (P. 265)
▼	
Step 3	<p>本機を使用する各パソコンに部門 ID / 暗証番号を設定する</p> <ul style="list-style-type: none"> ▶ パソコンに部門 ID / 暗証番号を設定する (P. 266)
▼	
Step 4	<p>部門別 ID 管理を運用する</p> <ul style="list-style-type: none"> ▶ 部門 ID ごとの使用状況を確認する (P. 269)

部門 ID / 暗証番号を登録する

83A3-004

部門別 ID 管理の対象となるグループやユーザーが使用する部門 ID を登録します。
ログイン時に認証操作を行うようにする場合は、暗証番号を設定します。
必要に応じて、プリントできるページ数や使用できる機能の制限を、部門 ID ごとに設定します。

ここでは、パソコンからリモート UI を使用して登録する方法を説明します。
操作パネルでは、[ホーム] 画面の [メニュー] ▶ [管理設定] から登録します。▶ **[部門別 ID 管理] (P. 453)**
管理者権限が必要です。

1 リモート UI に管理者モードでログインする ▶ リモート UI を起動する (P. 328)

2 リモート UI のポータル画面で、[設定/登録] をクリックする ▶ リモート UI のポータル画面 (P. 331)

3 [ユーザー管理] ▶ [部門別 ID 管理] をクリックする

⇒ [部門別 ID 管理] 画面が表示されます。

4 [新規部門の登録] をクリックする

⇒ [新規部門の登録] 画面が表示されます。

5 [新規部門] で、部門 ID と暗証番号を設定する

- [部門 ID] に数字を入力します。
- 暗証番号を設定する場合は、[暗証番号を設定する] にチェックマークを付け、[暗証番号] と [確認入力] の両方に同じ数字を入力します。

※ 「00」や「0000000」など、0 だけの部門 ID や暗証番号は設定できません。

6 必要に応じて、[ファンクション制限] を設定する

- プリントできるページ数を制限する場合は、対象の項目にチェックマークを付け、[面数] にプリント上限となるページ数を入力します。
- 使用できる機能を制限する場合は、対象の機能にチェックマークを付けます。

7 [OK] をクリックする

⇒ [部門別 ID 管理] 画面の [部門 ID のカウント面数] に、登録した部門 ID が追加されます。

8 リモート UI からログアウトする



登録済みの部門 ID を編集する

- [部門別 ID 管理] 画面の [部門 ID のカウント面数] で、編集したい部門 ID をクリックすると、登録内容を編集できます。

部門別 ID 管理を有効にする

83A3-005

部門 ID を登録後、部門別 ID 管理を有効にするための設定をします。部門別 ID 管理が開始されると、本機を操作するときにログイン画面が表示されます。

初期設定では、パソコンからのプリントはログインしなくても操作できるようになっています。必要に応じて、この操作を制限する設定も行います。

ここでは、パソコンからリモート UI を使用して設定する方法を説明します。
操作パネルでは、[ホーム] 画面の [メニュー] ▶ [管理設定] から設定します。▶ **[部門別 ID 管理] (P. 453)**
管理者権限が必要です。

- 1 リモート UI に管理者モードでログインする ▶ リモート UI を起動する (P. 328)**
- 2 リモート UI のポータル画面で、[設定/登録] をクリックする ▶ リモート UI のポータル画面 (P. 331)**
- 3 [ユーザー管理] ▶ [部門別 ID 管理] ▶ [編集] をクリックする**
⇒ [部門別 ID 管理の編集] 画面が表示されます。
- 4 [部門別 ID 管理をする] にチェックマークを付ける**
- 5 部門 ID が不明なパソコンからのプリントを制限する場合は、項目のチェックマークを外す**
[ID 不定プリントジョブを許可する] のチェックマークを外します。
※この項目のチェックマークを外した場合、パソコンからプリントするには、ドライバーに部門 ID を設定する必要があります。▶ **パソコンに部門 ID / 暗証番号を設定する (P. 266)**
- 6 [OK] をクリックする**
⇒ 設定が反映されます。
- 7 リモート UI からログアウトする**

パソコンに部門 ID／暗証番号を設定する

83A3-0J0

部門 ID が不明なパソコンからのプリントを制限した場合は、本機を使用する各パソコンに部門 ID／暗証番号を設定する必要があります。制限していない場合でも、部門 ID ごとの使用状況にパソコンからのプリントを含めたいときは、各パソコンに部門 ID／暗証番号を設定します。

▶Windows の場合(P. 266)

▶macOS の場合(P. 267)

■Windows の場合

各パソコンの管理者権限が必要です。

1 パソコンに管理者のアカウントでログオンする

2 [スタート] (スタート) ▶ [設定] (設定) ▶ [デバイス] ▶ [プリンターとスキャナー] をクリックする

⇒ [プリンターとスキャナー] 画面が表示されます。

3 本機のドライバー ▶ [管理] ▶ [プリンターのプロパティ] をクリックする

⇒ ドライバーのプロパティ画面が表示されます。

4 [デバイスの設定] タブで、[ユーザー管理機能] を [部門別 ID 管理] に設定する

5 右下にある [設定] をクリックする

⇒ [部門 ID/暗証番号の設定] 画面が表示されます。

6 部門 ID と暗証番号を設定する

- 暗証番号を設定する場合は、[暗証番号の設定を許可する] にチェックマークを付け、暗証番号を入力します。
- [照会] をクリックすると、部門 ID と暗証番号が正しく入力されているか確認できます。
※本機とパソコンを USB または WSD (Web Services on Devices) ポートで接続している場合は使用できません。

7 必要に応じて、認証処理や適用範囲の設定をする

■プリント時に部門 ID と暗証番号を確認する場合

[印刷時に認証情報を確認する] にチェックマークを付けます。

■白黒プリント時は部門 ID を設定しないでプリントする場合

[白黒指定時は部門別 ID 管理を行わない] にチェックマークを付けます。

※本機側の設定で、部門 ID が不明なパソコンからのプリントが制限されている場合は、この項目にチェックマークを付けると、部門別 ID 管理中は白黒プリントができなくなります。

■本機とパソコンを USB または WSD ポートで接続している場合

[デバイス側で認証処理を行う] にチェックマークを付けます。

8 [OK] ▶ [OK] をクリックする

⇒ 設定が反映されます。

■ macOS の場合

1 [🍏] ▶ [システム環境設定] ▶ [プリンタとスキャナ] をクリックする

⇒ [プリンタとスキャナ] 画面が表示されます。

2 本機を選択し、[オプションとサプライ] をクリックする

3 [オプション] タブで、[部門別 ID 管理] にチェックマークを付け、[OK] をクリックする

4 ドライバーの設定画面で、部門 ID と暗証番号を設定する

部門 ID と暗証番号の設定は、プリントするたびに設定が必要です。

- 1 プリントダイアログを表示し、本機のプリンタードライバーを選択する **🔴**パソコンからプリントする(P. 198)
- 2 プリントオプションのポップアップメニューから [特別処理] を選択する



プリントオプションが表示されていない場合は、プリントダイアログの [詳細を表示] をクリックします。

- 3 [部門別 ID 管理機能を使う] にチェックマークを付け、[設定] をクリックする
⇒ [部門 ID/暗証番号の設定] 画面が表示されます。
- 4 部門 ID と暗証番号を入力する
- 5 必要に応じて、認証処理や適用範囲の設定をする

プリント時に部門 ID と暗証番号を確認する場合

[印刷時に認証情報を確認する] にチェックマークを付けます。

白黒プリント時は部門 ID を設定しないでプリントする場合

[白黒指定時は部門別 ID 管理を行わない] にチェックマークを付けます。

※本機側の設定で、部門 ID が不明なパソコンからのプリントが制限されている場合は、この項目にチェックマークを付けると、部門別 ID 管理中は白黒プリントができなくなります。

- 6 [OK] をクリックする

部門 ID ごとの使用状況を確認する

83A3-007

部門別 ID 管理中に実行したプリントのページ数を、部門 ID ごとに確認できます。

ここでは、パソコンからリモート UI を使用して確認する方法を説明します。

操作パネルでは、[ホーム] 画面の [メニュー] ▶ [管理設定] から確認します。▶ [部門別 ID 管理] (P. 453)
管理者権限が必要です。

- 1 リモート UI に管理者モードでログインする ▶ リモート UI を起動する (P. 328)
- 2 リモート UI のポータル画面で、[設定/登録] をクリックする ▶ リモート UI のポータル画面 (P. 331)
- 3 [ユーザー管理] ▶ [部門別 ID 管理] をクリックする
 ▶▶ [部門別 ID 管理] 画面が表示されます。
- 4 [部門 ID のカウント面数] で、使用状況を確認する

部門ID	カウント面数/制限面数		
	トータルプリント		
	トータル	カラー	白黒
7654321	12	2	10
ID不定ジョブ	3	3	0
受信プリント	0	0	0

- 特定の部門 ID のカウントのみをゼロに戻す場合
 カウントをゼロに戻したい部門 ID の [カウントクリア] ▶ [OK] をクリックします。
- すべての部門 ID のカウントをゼロに戻す場合
 [カウントオールクリア] ▶ [OK] をクリックします。

- 5 確認が終わったら、リモート UI からログアウトする

ネットワークの保護

83A3-009

本機をネットワークに接続することで、パソコンやモバイルなどの機器と連携し、より便利に使用できるようになります。その反面、ネットワーク上では、不正アクセスや盗聴による脅威にさらされるリスクがあります。

ネットワーク環境に合わせてセキュリティーに関する設定を行うことで、こうしたリスクを低減し、より安全に本機を使用できるようにします。

ファイアウォール設定によるフィルタリング

特定の IP アドレスや MAC アドレスを持つ機器との通信のみを許可することで、不正なアクセスを防ぎます。

▶ファイアウォールを設定する(P. 271)

ポート制御

パソコンやサーバーなど通信を行う機器側で、使用するポート番号が変更された場合は、本機の設定も変更します。また、不要なプロトコルが明らかな場合は、本機での使用を禁止することで該当するポートを閉じ、外部からの侵入を防ぎます。

▶ポート番号を変更する(P. 274)

プロキシサーバーの利用

プロキシサーバーを経由してネットワークに接続することで、外部との通信が管理しやすくなるだけでなく、不正アクセスの遮断やウイルス対策の集約化など、セキュリティーを強化できます。

▶プロキシを使用する(P. 275)

TLS による通信の暗号化

リモート UI 使用時の通信を TLS により暗号化できます。通信途中でのデータの盗聴や改ざんのリスクを低減します。

▶TLS を使用する(P. 276)

IPSec による通信の暗号化

IPSec を使用すると、IP プロトコルのレベルで暗号化されます。アプリケーションやネットワーク構成に依存せず、通信内容の盗聴や改ざんのリスクを低減します。

▶IPSec を使用する(P. 278)

IEEE 802.1X 認証が導入されたネットワーク環境での利用

IEEE 802.1X 認証が導入されたネットワーク環境に本機を接続する場合は、認証サーバーが管理している認証方式などを本機側で設定する必要があります。

▶IEEE 802.1X を使用する(P. 283)

鍵と証明書の管理／検証

暗号化通信に使用する鍵と証明書を本機で生成したり、発行機関から取得した鍵と証明書を登録したりできます。証明書失効確認 (OCSP) を設定すると、通信相手から受信した証明書が失効していないかを検証できます。

▶鍵と証明書を管理／検証する(P. 285)

■ 関連項目

セットアップ時のネットワーク設定については、以下を参照してください。

▶使用するネットワーク環境に合わせる(P. 76)

ファイアウォールを設定する

83A3-00A

パケットフィルタリング型のファイアウォールを設定して、不正なアクセスを防ぎます。

まず前提条件として、他機との通信を許可するのか拒否するのかを設定します。次に、その条件の例外として通信を拒否または許可する機器を、IP アドレスや MAC アドレスで指定します。

指定できるアドレスの数や、通信制限可能なプロトコルについては、ファイアウォールの仕様を参照してください。▶**ファイアウォール(P. 33)**

▶**IP アドレスフィルターを設定する(P. 271)**

▶**MAC アドレスフィルターを設定する(P. 272)**

重要

- 本機を無線 LAN に接続している場合、MAC アドレスフィルターは設定できません。
- 本機から他機へのデータ送信を拒否するように設定しても、マルチキャストおよびブロードキャストアドレスは制限されません。

IP アドレスフィルターを設定する

使用環境に合わせて、IPv4 アドレスフィルターまたは IPv6 アドレスフィルターを設定します。

ここでは、パソコンからリモート UI を使用して設定する方法を説明します。

操作パネルでは、[ホーム] 画面の [メニュー] ▶ [環境設定] から設定します。ただし、操作パネルで設定できるのは、フィルターを有効にするかどうかのみです。▶ **[ファイアウォール設定] (P. 371)**

管理者権限が必要です。設定の反映には、本機の再起動が必要となります。

重要

- IP アドレスを間違えて設定すると、リモート UI にアクセスできなくなることがあります。その場合は、操作パネルでファイアウォールの設定を無効にしてから、再度リモート UI で IP アドレスを設定しなおします。

1 リモート UI に管理者モードでログインする ▶リモート UI を起動する(P. 328)

2 リモート UI のポータル画面で、[設定/登録] をクリックする ▶リモート UI のポータル画面 (P. 331)

3 [ネットワーク設定] ▶ [ファイアウォール設定] をクリックする

⇒ [ファイアウォール設定] 画面が表示されます。

4 IP アドレスの送信フィルターまたは受信フィルターの [編集] をクリックする

- 本機から他機へのデータ送信を制限する場合は、送信フィルターの [編集] をクリックします。
- 他機からのデータ受信を制限する場合は、受信フィルターの [編集] をクリックします。

5 [フィルターを使用する] にチェックマークを付ける

⇒ IP アドレスフィルターが有効になります。

6 [デフォルトポリシー] で、フィルターの前提条件を設定する

フィルターの前提条件として、他機との通信を許可するのか拒否するのかを選択します。

7 [例外アドレス] を登録する

- [登録するアドレス] に IP アドレスを入力し、[追加] をクリックします。
- 「-」(ハイフン) またはプレフィックス表記を使用して、IP アドレスを範囲で指定することもできます。

入力例：

- 単一の IPv4 アドレス
192.168.0.10
- 単一の IPv6 アドレス
fe80::10
- 範囲指定
192.168.0.10-192.168.0.20
192.168.0.32/27
fe80::1234/64

8 [OK] をクリックする

9 本機を再起動する ▶再起動する(P. 104)

⇒ 設定が反映されます。

MAC アドレスフィルターを設定する

ここでは、パソコンからリモート UI を使用して設定する方法を説明します。操作パネルでは、[ホーム] 画面の [メニュー] ▶ [環境設定] から設定します。ただし、一部の項目は操作パネルでは設定できません。▶ [ファイアウォール設定] (P. 371)
管理者権限が必要です。設定の反映には、本機の再起動が必要となります。

! 重要

- MAC アドレスを間違えて設定すると、リモート UI にアクセスできなくなることがあります。その場合は、操作パネルでファイアウォールの設定を無効にしてから、再度リモート UI で MAC アドレスを設定しなおします。

1 リモート UI に管理者モードでログインする ▶リモート UI を起動する(P. 328)

2 リモート UI のポータル画面で、[設定/登録] をクリックする ▶リモート UI のポータル画面 (P. 331)

3 [ネットワーク設定] ▶ [ファイアウォール設定] をクリックする

⇒ [ファイアウォール設定] 画面が表示されます。

4 MAC アドレスの送信フィルターまたは受信フィルターの [編集] をクリックする

- 本機から他機へのデータ送信を制限する場合は、送信フィルターの [編集] をクリックします。
- 他機からのデータ受信を制限する場合は、受信フィルターの [編集] をクリックします。

5 [フィルターを使用する] にチェックマークを付ける

⇒ MAC アドレスフィルターが有効になります。

6 [デフォルトポリシー] で、フィルターの前提条件を設定する

フィルターの前提条件として、他機との通信を許可するのか拒否するのかを選択します。

7 [例外アドレス] を登録する

- [登録するアドレス] に MAC アドレスを入力し、[追加] をクリックします。
- MAC アドレスは「-」（ハイフン）や「:」（コロン）などで区切らずに入力します。

入力例：

123A456B789C

8 [OK] をクリックする

9 本機を再起動する ▶再起動する(P. 104)

⇒ 設定が反映されます。

ポート番号を変更する

83A3-00C

通常はおもなプロトコルに決まったポート番号を使用しますが、セキュリティ向上を図るために、使用するポート番号を変更することがあります。ポート番号はパソコンやサーバーなどの通信機器間で同じ設定にする必要があるため、ポート番号が変更された場合は本機側でも設定を変更します。

ここでは、パソコンからリモート UI を使用して設定する方法を説明します。

操作パネルでは、[ホーム] 画面の [メニュー] ▶ [環境設定] から設定します。▶ [TCP/IP 設定] (タッチパネル機) (P. 375) / ▶ [TCP/IP 設定] (モノクロ液晶機) (P. 382)

管理者権限が必要です。設定の反映には、本機の再起動が必要となります。

- 1 リモート UI に管理者モードでログインする ▶ リモート UI を起動する (P. 328)
- 2 リモート UI のポータル画面で、[設定/登録] をクリックする ▶ リモート UI のポータル画面 (P. 331)
- 3 [ネットワーク設定] ▶ [ポート番号設定] ▶ [編集] をクリックする
 ▶▶ [ポート番号設定の編集] 画面が表示されます。
- 4 対象のプロトコルのポート番号を変更し、[OK] をクリックする
- 5 本機を再起動する ▶ 再起動する (P. 104)
 ▶▶ 設定が反映されます。



プロトコルの設定

- 各プロトコルの設定、またはプロトコルを使用する機能の設定は、以下を参照してください。
 LPD/RAW/WSD ▶ LPD/RAW/WSD を設定する (P. 312)
 HTTP ▶ HTTP 通信を使用できないようにする (P. 314)
 POP3 ▶ I ファクスを受信してプリントするための準備 (P. 196)
 マルチキャスト探索 ▶ SLP 通信を設定する (P. 88)
 SNMP ▶ SNMP を設定する (P. 83)

プロキシサーバーのポート番号を変更する

- プロキシサーバーのポート番号を変更したい場合は、以下を参照してください。
 ▶ プロキシを使用する (P. 275)

プリンタードライバーのポート番号の設定を変更する (Windows のみ)

- 本機側でプリントのプロトコル (LPD または RAW) のポート番号を変更した場合は、パソコン側の設定も同様に変わります。▶ プリンターポートを設定する (Windows のみ) (P. 184)

プロキシを使用する

83A3-00E

プロキシサーバーを経由してネットワークに接続することで、外部との通信が管理しやすくなるだけでなく、不正アクセスの遮断やウイルス対策の集約化など、セキュリティを強化できます。

この設定は、パソコンからリモート UI を使用して行います。操作パネルを使用して設定することはできません。管理者権限が必要です。

必要な準備

- プロキシサーバーのアドレス、ポート番号、認証情報を手元に用意します。

1 リモート UI に管理者モードでログインする ▶ リモート UI を起動する(P. 328)

2 リモート UI のポータル画面で、[設定/登録] をクリックする ▶ リモート UI のポータル画面 (P. 331)

3 [ネットワーク設定] ▶ [プロキシ設定] ▶ [編集] をクリックする

⇒ [プロキシ設定の編集] 画面が表示されます。

4 [プロキシを使用する] にチェックマークを付ける

5 プロキシサーバーのアドレスとポート番号を入力する

- [HTTP プロキシサーバーのアドレス] に、IP アドレスやホスト名などを入力します。
- [HTTP プロキシサーバーのポート番号] に、ポート番号を入力します。

6 使用環境に合わせて、適用範囲や認証情報などの設定をする

■ 同じドメインの機器との通信にも指定したプロキシサーバーを使用する場合

[同一ドメインにもプロキシを使用する] にチェックマークを付けます。

■ プロキシサーバー接続時に認証が必要な場合

[プロキシ認証を使用する] にチェックマークを付け、認証で使用するユーザー名を半角英数字で入力します。認証で使用するパスワードを設定する場合は、[パスワードを設定/変更する] にチェックマークを付け、パスワードを半角英数字で入力します。

7 [OK] をクリックする

⇒ 設定が反映されます。

8 リモート UI からログアウトする

TLS を使用する

83A3-00F

TLS (Transport Layer Security) とは、ネットワーク上で情報を暗号化して送受信するための仕組みです。リモート UI 使用時の通信などを TLS により暗号化することで、通信途中でのデータの盗聴や改ざんのリスクを低減します。

リモート UI 使用時の通信を TLS により暗号化するには、TLS 暗号化通信で使用する鍵と証明書（サーバー証明書）を指定してから、リモート UI での TLS の使用を有効にします。

ここでは、パソコンからリモート UI を使用して設定する方法を説明します。

操作パネルでは、[ホーム] 画面の [メニュー] ▶ [管理設定] から設定します。ただし、操作パネルで設定できるのは、リモート UI での TLS の使用を有効にするかどうかのみです。▶ [リモート UI 設定] / [リモート UI を使用] (P. 459) 管理者権限が必要です。設定の反映には、本機の再起動が必要となります。

必要な準備

- TLS 暗号化通信で使用する鍵と証明書を用意します。▶ [鍵と証明書を管理/検証する\(P. 285\)](#)

1 リモート UI に管理者モードでログインする ▶ リモート UI を起動する(P. 328)

2 リモート UI のポータル画面で、[設定/登録] をクリックする ▶ リモート UI のポータル画面 (P. 331)

3 [ネットワーク設定] ▶ [TLS 設定] をクリックする

⇒ [TLS 設定] 画面が表示されます。

4 TLS 暗号化通信で使用する鍵と証明書を指定する

1 [鍵と証明書設定] の [鍵と証明書] をクリックする

⇒ [鍵と証明書設定] 画面が表示されます。

2 使用する鍵と証明書の右側にある [使用鍵登録] をクリックする

- 鍵の名前（または証明書のアイコン）をクリックすると、証明書の詳細情報を確認できます。
- 証明書詳細情報の画面で、[証明書の検証] をクリックすると、証明書が有効かどうかを検証できます。

5 TLS のバージョンとアルゴリズムを設定する

1 [TLS 詳細設定] の [編集] をクリックする

⇒ [TLS 詳細設定の編集] 画面が表示されます。

2 使用可能なバージョンとアルゴリズムを設定し、[OK] をクリックする

バージョンとアルゴリズムには、使用できない組み合わせがあります。バージョンとアルゴリズムの組み合わせについては、TLS の仕様を参照してください。▶ [TLS\(P. 36\)](#)

[使用可能なバージョンの指定]

TLS の上限バージョンと下限バージョンを指定します。

[アルゴリズム設定]

TLS で使用するアルゴリズムにチェックマークを付けます。

6 リモート UI での TLS の使用を有効にする

- 1 [ライセンス/その他] ▶ [リモート UI 設定] ▶ [編集] をクリックする
 ⇒ [リモート UI 設定の編集] 画面が表示されます。
- 2 [TLS を使用する] にチェックマークを付け、[OK] をクリックする

7 本機を再起動する ▶再起動する(P. 104)

⇒ 設定が反映されます。



リモート UI 起動時に警告メッセージが表示された場合

- TLS を有効にしてリモート UI を起動すると、セキュリティー証明書に関する警告メッセージが表示されることがあります。証明書や TLS の設定に問題がなければ操作を続行します。

TLS で I ファクス受信を暗号化する

- POP3 サーバーが TLS に対応する場合は、サーバーとの通信に TLS を適用できます。▶ I ファクスを受信してプリントするための準備(P. 196)

IPSec を使用する

83A3-00H

IPSec (IP Security Protocol) を利用して、IP ネットワーク上で送受信される IP パケットの盗聴や改ざんなどを防ぎます。IP プロトコルのレベルで暗号化を行うため、アプリケーションやネットワーク構成に依存せずにセキュリティを確保できます。

- ◉IPSec の適用条件と対応モード(P. 278)
- ◉IPSec ポリシーの構成(P. 278)
- ◉IPSec を設定する(P. 279)

IPSec の適用条件と対応モード

IPSec が適用されないパケット

- ループバック/マルチキャスト/ブロードキャストアドレスを指定したパケット
- UDP ポート 500 番から送信される IKE パケット
- ICMPv6 の Neighbor Solicitation/Neighbor Advertisement パケット

鍵交換プロトコルの動作モード (IKE モード) について

本機が対応している IKE モードは、パケットが暗号化されるメインモードのみです。暗号化されないアグレッシブモードには対応していません。

通信モードについて

本機が対応している IPSec の通信モードは、IP ヘッダーを除いた部分だけを暗号化するトランスポートモードのみです。IP パケット全体を暗号化するトンネルモードには対応していません。

IP アドレスフィルターと IPSec を併用する場合

IP アドレスフィルターの設定が先に適用されます。 ◉[ファイアウォールを設定する\(P. 271\)](#)

IPSec ポリシーの構成

本機で IPSec 通信を行うには、適用範囲や認証と暗号化のアルゴリズムなど、IPSec のポリシーを作成する必要があります。ポリシーはおもに以下の内容で構成されます。

セレクター

どの IP パケットに IPSec 通信を適用するかを設定します。本機や通信相手側の IP アドレスだけでなく、ポート番号も指定できます。

IKE

鍵交換プロトコルは IKEv1 (Internet Key Exchange version 1) に対応しています。事前共有鍵方式または電子署名方式のどちらかの認証方式を設定します。

- **事前共有鍵方式**
本機と通信相手とで共有鍵と呼ばれる共通のキーワードを使用する認証方式です。
- **電子署名方式**
本機と通信相手側が電子署名を互いに送信/検証し合って相互認証を行います。

ESP/AH

IPSec 通信で使用するプロトコルの ESP と AH を設定します。ESP と AH は併用も可能です。PFS (Perfect Forward Secrecy) を使用すれば、セキュリティをさらに強化できます。

IPSec を設定する

IPSec の使用を有効にしてから、IPSec のポリシーを作成して登録します。複数のポリシーを作成した場合は、優先順位を設定します。

ここでは、パソコンからリモート UI を使用して設定する方法を説明します。

操作パネルでは、[ホーム] 画面の [メニュー] ▶ [環境設定] から設定します。ただし、操作パネルで設定できるのは、IPSec の使用を有効にするかどうかのみです。▶ [TCP/IP 設定] (タッチパネル機) (P. 375) / ▶ [TCP/IP 設定] (モノクロ液晶機) (P. 382)

管理者権限が必要です。設定の反映には、本機の再起動が必要となります。

必要な準備

- 本機と同じ VPN (仮想プライベートネットワーク) を構成するパソコンと直接接続します。動作条件を確認し、あらかじめパソコン側の設定を済ませておきます。▶ IPsec(P. 33)
- IKE の認証方式に応じて、以下の準備をします。
 - 事前共有鍵方式の場合は、リモート UI 通信での TLS を有効にします。▶ TLS を使用する(P. 276)
 - 電子署名方式の場合は、使用する鍵と証明書を用意します。▶ 鍵と証明書を管理/検証する(P. 285)
- PFS を使用する場合は、通信相手の機器で PFS が有効であることを確認します。

1 リモート UI に管理者モードでログインする ▶ リモート UI を起動する(P. 328)

2 リモート UI のポータル画面で、[設定/登録] をクリックする ▶ リモート UI のポータル画面 (P. 331)

3 [ネットワーク設定] ▶ [IPSec 設定] ▶ [編集] をクリックする

⇒ [IPSec 設定の編集] 画面が表示されます。

4 [IPSec を使用する] にチェックマークを付け、[OK] をクリックする

ポリシーに該当するパケットだけを受信する場合は、[ポリシー外パケットの受信を許可する] のチェックマークを外します。

5 [新規ポリシーの登録] をクリックする

⇒ [新規 IPsec ポリシーの登録] 画面が表示されます。

6 [ポリシー設定] で、ポリシー名を入力し、[ポリシーを有効にする] にチェックマークを付ける

ポリシー名には、ポリシーを区別するための名前を半角英数字で入力します。

7 [セレクター設定] で、セレクターの設定をする

[ローカルアドレス設定]

ポリシーを適用する本機の IP アドレスの種類を選択します。

- すべての IP パケットに IPSec を適用する場合は、[全 IP アドレス] を選択します。
- IPv4 アドレスまたは IPv6 アドレスを使って送受信する IP パケットに IPSec を適用する場合は、[自 IPv4 アドレス] または [自 IPv6 アドレス] を選択します。

[リモートアドレス設定]

ポリシーを適用する通信相手側の IP アドレスの種類を選択します。

- すべての IP パケットに IPSec を適用する場合は、[全 IP アドレス] を選択します。
- IPv4 アドレスまたは IPv6 アドレスを使って送受信する IP パケットに IPSec を適用する場合は、[全 IPv4 アドレス] または [全 IPv6 アドレス] を選択します。
- IPSec を適用する IPv4 アドレスまたは IPv6 アドレスを指定する場合は、[IPv4 手動指定] または [IPv6 手動指定] を選択します。

[手動指定アドレス]

[IPv4 手動指定] または [IPv6 手動指定] を選択した場合は、IP アドレスを入力します。「-」（ハイフン）を使用して、IP アドレスを範囲で指定することもできます。

入力例：

- 単一の IPv4 アドレス
192.168.0.10
- 単一の IPv6 アドレス
fe80::10
- 範囲指定
192.168.0.10-192.168.0.20

[サブネット指定]

[IPv4 手動指定] を選択した場合は、サブネットマスクを使って IPv4 アドレスの範囲を設定できます。

入力例：

255.255.255.240

[プレフィックス長]

[IPv6 手動指定] を選択した場合は、プレフィックスを使って IPv6 アドレスの範囲を設定できます。プレフィックス長を 0～128 の範囲で入力します。

[ポート設定]

本機側は [ローカルポート]、通信相手側は [リモートポート] で、IPSec を適用するポートを設定します。

- すべてのポート番号に IPSec を適用する場合は、[全ポート] を選択します。
- HTTP や WSD など特定のプロトコルに IPSec を適用する場合は、[単一指定] を選択し、プロトコルのポート番号を入力します。

8 [IKE 設定] で、IKE の設定をする

[IKE モード]

本機はメインモードのみに対応しています。

[認証方式]

本機の認証方法を選択します。

- [事前共有鍵方式] を選択した場合は、[共有鍵の設定] ▶ 共有鍵として使用する文字列を半角英数字で入力 ▶ [OK] をクリックします。
- [電子署名方式] を選択した場合は、[鍵と証明書] ▶ 使用する鍵と証明書の右側にある [使用鍵登録] をクリックします。

[有効時間]

制御用通信路として使用する IKE SA (ISAKMP SA) の有効時間を分単位で入力します。

[認証/暗号化アルゴリズム]

鍵交換で使用するアルゴリズムを選択します。

9 [IPSec 通信設定] で、IPSec 通信の設定をする

[PFS を使用する]

セッションキーに対して PFS を設定する場合は、チェックマークを付けます。

[有効期間]

データ用通信路として使用する IPSec SA の有効期間を、時間／サイズの片方または両方で指定します。

- [時間で指定する] にチェックマークを付けた場合は、有効期間を分単位で入力します。
- [サイズで指定する] にチェックマークを付けた場合は、有効期間をメガバイト単位で入力します。
- 両方にチェックマークを付けた場合は、指定した値に先に達した項目が適用されます。

[認証/暗号化アルゴリズム]

使用する IPSec ヘッダー (ESP および AH) とそのアルゴリズムに応じて、チェックマークを付けます。

[ESP 認証]

[ESP] を選択した場合は、認証アルゴリズムを選択します。ESP 認証を行う場合は [SHA1] を、行わない場合は [使用しない] を選択します。

[ESP 暗号]

[ESP] を選択した場合は、暗号化アルゴリズムを選択します。アルゴリズムを特定したくない場合は [NULL] を、暗号化を行わない場合は [使用しない] を選択します。

[接続モード]

本機はトランスポートモードのみに対応しています。

10 [OK] をクリックする

⇒ [IPSec 設定] 画面の [登録されている IPSec ポリシー] に、新規登録したポリシーが追加されます。

■複数のポリシーを登録した場合

ポリシー名の右側にある [上げる] / [下げる] をクリックして優先順位を設定します。上位のポリシーが優先して IPSec 通信に適用されます。



11 本機を再起動する ▶再起動する(P. 104)

⇒ 設定が反映されます。



登録済みのポリシーを編集する

- [IPSec 設定] 画面の [登録されている IPSec ポリシー] で、編集したいポリシー名をクリックすると、登録内容を編集できます

IEEE 802.1X を使用する

83A3-00J

IEEE 802.1X 認証が導入されたネットワーク環境では、認証サーバー（RADIUS サーバー）に認証されたクライアント機器（サブリカント）だけが LAN スイッチ（オーセンティケーター）にネットワーク接続を許可されているため、不正なアクセスが遮断されています。この IEEE 802.1X 認証が導入されているネットワークに本機を接続するには、認証サーバーが管理している認証方式などを本機側で設定する必要があります。

▶ [IEEE 802.1X の認証方式\(P. 283\)](#)

▶ [IEEE 802.1X を設定する\(P. 283\)](#)

IEEE 802.1X の認証方式

本機が対応している IEEE 802.1X の認証方式は以下のとおりです。

TLS

本機と認証サーバーがそれぞれの証明書を使って互いに認証を行います。他の認証方式と併用することはできません。

TTLS

本機の認証にユーザー名とパスワードを使用し、サーバー認証には CA 証明書を使用する認証方式です。内部プロトコルとして MSCHAPv2 または PAP を選択でき、PEAP との併用も可能です。

PEAP

必要な設定は併用できる TTLS とほぼ同じですが、内部プロトコルは MSCHAPv2 を使用します。

IEEE 802.1X を設定する

IEEE 802.1X の使用を有効にしてから、認証方式を設定します。

ここでは、パソコンからリモート UI を使用して設定する方法を説明します。

操作パネルでは、[ホーム] 画面の [メニュー] ▶ [環境設定] から設定します。ただし、操作パネルで設定できるのは、IEEE 802.1X の使用を有効にするかどうかのみです。▶ [\[IEEE 802.1X を使用\] / \[IEEE 802.1X 設定\] \(P. 371\)](#)

管理者権限が必要です。設定の反映には、本機の再起動が必要となります。

必要な準備

- 認証方式に TLS を使用する場合は、本機の認証に使用する認証局発行の鍵と証明書を用意します。▶ [鍵と証明書を管理/検証する\(P. 285\)](#)
※サーバーの認証には、プリインストールされた CA 証明書、またはリモート UI からインストールした CA 証明書が使用されます。
- 認証方式に TTLS/PEAP を使用する場合は、リモート UI 使用時の通信を TLS 暗号化通信にします。▶ [TLS を使用する\(P. 276\)](#)

1 リモート UI に管理者モードでログインする ▶ [リモート UI を起動する\(P. 328\)](#)

2 リモート UI のポータル画面で、[設定/登録] をクリックする ▶ [リモート UI のポータル画面\(P. 331\)](#)

3 [ネットワーク設定] ▶ [IEEE 802.1X 設定] ▶ [編集] をクリックする

⇒ [IEEE 802.1X 設定の編集] 画面が表示されます。

4 [IEEE 802.1X を使用する] にチェックマークを付け、ログイン名を入力する

ログイン名には、ユーザーを識別するための名前（EAP Identity）を半角英数字で入力します。

■ 認証サーバーの証明書を検証する場合

[認証サーバーの証明書を検証する] にチェックマークを付けます。

証明書の共通名（Common Name）を検証する場合は、[認証サーバー名を検証する] にチェックマークを付け、ユーザーが登録されている認証サーバーの名前を入力します。

5 使用する認証方式に応じた設定をする

■ TLS を使用する場合

1 [TLS を使用する] にチェックマークを付ける

2 [使用する鍵の名前] の [鍵と証明書] をクリックする

⇒ [鍵と証明書設定] 画面が表示されます。

3 使用する鍵と証明書の右側にある [使用鍵登録] をクリックする

- 鍵の名前（または証明書のアイコン）をクリックすると、証明書の詳細情報を確認できます。
- 証明書詳細情報の画面で、[証明書の検証] をクリックすると、証明書が有効かどうかを検証できます。

■ TTLS/PEAP を使用する場合

1 [TTLS を使用する] または [PEAP を使用する] にチェックマークを付ける
TTLS を使用する場合は、使用する内部プロトコルを選択します。

2 [ユーザー名にログイン名を使用する] で、ユーザー名に IEEE 802.1X 認証のログイン名を使用するかどうかを設定する

3 [ユーザー名/パスワード設定] の [ユーザー名/パスワード変更] をクリックする

⇒ [ユーザー名/パスワードの変更] 画面が表示されます。

4 ユーザー名やパスワードを設定し、[OK] をクリックする

- ユーザー名は半角英数字で入力します。
- パスワードを設定する場合は、[パスワードを変更する] にチェックマークを付け、[パスワード] と [確認入力] の両方に同じパスワードを半角英数字で入力します。

6 [OK] をクリックする

7 本機を再起動する ▶ 再起動する(P. 104)

⇒ 設定が反映されます。

鍵と証明書を管理／検証する

83A3-00K

リモート UI 使用時の通信を TLS により暗号化する場合や、IEEE 802.1X の認証方式に TLS を使用する場合は、鍵と証明書が必要になります。また、通信先によっては、指定された証明書による暗号化通信を要求されることがあり、その場合にも鍵と証明書が必要です。

鍵と証明書の管理

本機では、以下の方法で鍵と証明書を準備できます。

鍵と証明書を自己生成する

TLS で必要となる鍵と証明書を本機で生成します。自己署名証明書が許可されている通信をすぐに実行することができます。

🔴 鍵と証明書を生成する(P. 286)

自己生成した鍵に認証局で発行された証明書を登録する

本機で鍵を生成するときに、CSR (Certificate Signing Request : 証明書署名要求) を生成して認証局に申請し、認証局で発行された証明書を登録します。

🔴 鍵と CSR を生成して証明書を取得／登録する(P. 288)

自己生成した鍵に SCEP サーバーから取得した証明書を登録する

本機で鍵を生成するときに、SCEP (Simple Certificate Enrollment Protocol) サーバーに証明書の発行を要求し、SCEP サーバーから取得した証明書を登録します。証明書の発行要求を、指定した日時に行うように設定することもできます。

🔴 鍵を生成して SCEP サーバーから証明書を取得／登録する(P. 291)

発行機関から入手した鍵と証明書／CA 証明書を登録する

鍵と証明書を自己生成せず、発行機関から入手した鍵と証明書や、認証局から発行された CA 証明書を登録します。通信先や認証レベルに合わせた電子証明書を使用することができます。

🔴 発行機関から取得した鍵と証明書／CA 証明書を登録する(P. 298)

証明書の検証

本機が通信相手から証明書を受信したときに、OCSP (Online Certificate Status Protocol) を使用して、証明書が有効かどうかを検証するように設定できます。

🔴 受信した証明書を OCSP で検証する(P. 300)

鍵と証明書を生成する

83A3-00L

TLS を使用した暗号化通信に必要な鍵と証明書を本機で生成します。自己生成した鍵には自己署名証明書が使われます。本機で生成可能な鍵と証明書のアルゴリズムについては、自己生成鍵と自己署名証明書の仕様を参照してください。▶**鍵と証明書(P. 34)**

鍵と証明書は、パソコンからリモート UI を使用して生成します。操作パネルを使用して生成することはできません。管理者権限が必要です。

1 リモート UI に管理者モードでログインする ▶リモート UI を起動する(P. 328)

2 リモート UI のポータル画面で、[設定/登録] をクリックする ▶リモート UI のポータル画面 (P. 331)

3 [デバイス管理] ▶ [鍵と証明書設定] ▶ [鍵生成] をクリックする

⇒ [鍵生成] 画面が表示されます。

4 [ネットワーク通信用] を選択し、[OK] をクリックする

⇒ [ネットワーク通信用の鍵生成] 画面が表示されます。

5 [鍵の設定] で、鍵の名前を入力し、署名および鍵のアルゴリズムを選択する

- 鍵の名前は半角英数字で入力します。
- 鍵のアルゴリズムは、生成アルゴリズムを [RSA] または [ECDSA] から選択し、鍵長をプルダウンメニューから選択します。鍵長の数値が大きいほど安全性が高まる一方、通信時の処理が遅くなります。

6 [証明書の設定] で、証明書の情報を設定する

[有効期限開始日(YYYY/MM/DD)] / [有効期限終了日(YYYY/MM/DD)]

証明書の有効期間の開始日と終了日を入力します。

[国/地域名]

[国/地域名で選択] を選択してプルダウンメニューから国/地域名を選択するか、[インターネット国コードで入力] を選択して国コード（日本の場合は「JP」）を入力します。

[都道府県] / [市町村] / [組織] / [組織単位]

必要に応じて、各項目を半角英数字で入力します。

[共通名]

必要に応じて、証明書の主体者の名前を半角英数字で入力します。「Common Name」(CN) または「一般名」に該当します。

7 [OK] をクリックする

⇒ [鍵と証明書設定] 画面の [登録されている鍵と証明書] に、生成した鍵と証明書が追加されます。

8 リモート UI からログアウトする



生成した証明書の詳細情報を確認／検証する

- [鍵と証明書設定] 画面の [登録されている鍵と証明書] で、鍵の名前（または証明書のアイコン）をクリックすると、証明書の詳細情報を確認できます。
- 証明書詳細情報の画面で、[証明書の検証] をクリックすると、証明書が有効かどうかを検証できます。

鍵と証明書を削除できない場合

- 使用中の鍵と証明書は削除できません。使用している機能を解除するか、別の鍵と証明書に変更してから削除します。

鍵と CSR を生成して証明書を取得／登録する

83A3-00R

本機で生成した証明書には認証局の署名がないため、通信相手によっては通信できないことがあります。その場合、認証局が発行した署名付きの証明書を鍵に登録することで、自己生成した鍵でも通信できるようになります。

署名付きの証明書を認証局に発行してもらうには、CSR（Certificate Signing Request：証明書署名要求）のファイルを添付して申請する必要があります。本機では、鍵の生成と同時に CSR を生成します。

本機で生成可能な鍵と CSR のアルゴリズムについては、自己生成鍵と CSR の仕様を参照してください。▶[鍵と証明書\(P. 34\)](#)

▶[鍵と CSR を生成する\(P. 288\)](#)

▶[認証局から発行された証明書を鍵に登録する\(P. 289\)](#)

鍵と CSR を生成する

鍵と CSR は、パソコンからリモート UI を使用して生成します。操作パネルを使用して生成することはできません。管理者権限が必要です。

1 リモート UI に管理者モードでログインする ▶[リモート UI を起動する\(P. 328\)](#)

2 リモート UI のポータル画面で、[設定/登録] をクリックする ▶[リモート UI のポータル画面\(P. 331\)](#)

3 [デバイス管理] ▶ [鍵と証明書設定] ▶ [鍵生成] をクリックする

⇒ [鍵生成] 画面が表示されます。

4 [鍵と証明書署名要求(CSR)] を選択し、[OK] をクリックする

⇒ [鍵と証明書署名要求(CSR)の生成] 画面が表示されます。

5 [鍵の設定] で、鍵の名前を入力し、署名および鍵のアルゴリズムを選択する

- 鍵の名前は半角英数字で入力します。
- 鍵のアルゴリズムは、生成アルゴリズムを [RSA] または [ECDSA] から選択し、鍵長をプルダウンメニューから選択します。鍵長の数値が大きいほど安全性が高まる一方、通信時の処理が遅くなります。

6 [証明書署名要求(CSR)の設定] で、CSR の情報を設定する

[国/地域名]

[国/地域名で選択] を選択してプルダウンメニューから国／地域名を選択するか、[インターネット国コードで入力] を選択して国コード（日本の場合は「JP」）を入力します。

[都道府県] ／ [市町村] ／ [組織] ／ [組織単位]

必要に応じて各項目を半角英数字で入力します。

[共通名]

必要に応じて、証明書の主体者の名前を半角英数字で入力します。「Common Name」(CN) または「一般名」に該当します。

7 [OK] をクリックする

⇒ [鍵と証明書署名要求(CSR)詳細情報] 画面が表示されます。

8 [ファイルに保存] をクリックし、CSR のファイルをパソコンに保存する

9 リモート UI からログアウトする

10 CSR のファイルを添付して認証局に申請する



- CSR を生成した時点で、鍵は本機に登録されますが、認証局から発行された証明書を登録するまで使用できません。

認証局から発行された証明書を鍵に登録する

証明書は、パソコンからリモート UI を使用して登録します。操作パネルを使用して登録することはできません。管理者権限が必要です。

1 リモート UI に管理者モードでログインする ▶ リモート UI を起動する(P. 328)

2 リモート UI のポータル画面で、[設定/登録] をクリックする ▶ リモート UI のポータル画面 (P. 331)

3 [デバイス管理] ▶ [鍵と証明書設定] をクリックする

⇒ [鍵と証明書設定] 画面が表示されます。

4 証明書を登録する鍵の名前 (または証明書のアイコン) をクリックする





⇒ [鍵と証明書署名要求(CSR)詳細情報] 画面が表示されます。

5 [証明書の登録] をクリックする

6 [ファイルの指定] の [参照] をクリックし、認証局から発行された証明書のファイルを指定する

7 [登録] をクリックする

⇒ [鍵と証明書設定] 画面の [登録されている鍵と証明書] に表示される証明書のアイコンが、[] ▶ [] に変わります。

8 リモート UI からログアウトする



MEMO

登録した証明書の詳細情報を確認／検証する

- [鍵と証明書設定] 画面の [登録されている鍵と証明書] で、鍵の名前（または証明書のアイコン）をクリックすると、証明書の詳細情報を確認できます。
- 証明書詳細情報の画面で、[証明書の検証] をクリックすると、証明書が有効かどうかを検証できます。

鍵と証明書を削除できない場合

- 使用中の鍵と証明書は削除できません。使用している機能を解除するか、別の鍵と証明書に変更してから削除します。

鍵を生成して SCEP サーバーから証明書を取得／登録する

83A3-00S

本機で鍵を生成するときに、証明書を管理する SCEP (Simple Certificate Enrollment Protocol) サーバーに証明書の発行を要求することができます。SCEP サーバーから取得した証明書は、本機に自動的に登録されます。

本機で生成可能な鍵と発行要求可能な証明書のアルゴリズムについては、自己生成鍵と CSR (Certificate Signing Request : 証明書署名要求) の仕様を参照してください。▶**鍵と証明書(P. 34)**

本機が対応している SCEP は、Windows Server 2008 R2/2012 R2/2016 のネットワークデバイス登録サービス (NDES) です。HTTPS による通信はサポートしていません。

SCEP サーバーから証明書を取得／登録するには、SCEP サーバーとの通信設定をしてから、鍵の生成と証明書の発行要求を行います。証明書の発行要求を、指定した日時に行うように設定することもできます。

- ▶**SCEP サーバーの通信設定をする(P. 291)**
- ▶**鍵の生成と証明書の発行要求を行う(P. 292)**
- ▶**指定した日時に証明書の発行要求を行う(P. 293)**

SCEP サーバーの通信設定をする

この設定は、パソコンからリモート UI を使用して行います。操作パネルを使用して設定することはできません。管理者権限が必要です。

必要な準備

- SCEP サーバーの URL とポート番号を手元に用意します。
- HTTPS による通信はサポートしていません。

1 リモート UI に管理者モードでログインする ▶リモート UI を起動する(P. 328)

2 リモート UI のポータル画面で、[設定/登録] をクリックする ▶リモート UI のポータル画面 (P. 331)

3 [デバイス管理] ▶ [証明書発行要求設定(SCEP)] をクリックする

⇒ [証明書発行要求設定(SCEP)] 画面が表示されます。

4 [通信設定] の [編集] をクリックする

⇒ [通信設定の編集] 画面が表示されます。

5 SCEP サーバーの情報を設定する

[SCEP サーバーの URL]

接続する SCEP サーバーの URL を入力します。

[ポート番号]

SCEP サーバーとの通信で使用するポート番号を入力します。

[通信タイムアウト]

通信開始からタイムアウトするまでの時間を秒単位で入力します。

6 [OK] をクリックする

⇒ 設定が反映されます。

7 リモート UI からログアウトする

鍵の生成と証明書の発行要求を行う

鍵の生成と証明書の発行要求は、パソコンからリモート UI を使用して行います。操作パネルを使用して行うことはできません。

管理者権限が必要です。証明書を取得したあとは、本機の再起動が必要となります。

※指定した日時に証明書を発行するように設定している場合は、この方法での証明書の発行要求はできません。▶指定した日時に証明書の発行要求を行う(P. 293)

1 リモート UI に管理者モードでログインする ▶リモート UI を起動する(P. 328)

2 リモート UI のポータル画面で、[設定/登録] をクリックする ▶リモート UI のポータル画面 (P. 331)

3 [デバイス管理] ▶ [証明書発行要求設定(SCEP)] ▶ [証明書発行要求] をクリックする

⇒ [証明書発行要求] 画面が表示されます。

4 鍵や証明書の情報を設定する

[鍵の名前]

鍵の名前を半角英数字で入力します。

[署名アルゴリズム]

署名アルゴリズムをプルダウンメニューから選択します。

[鍵の長さ(bit)]

鍵長をプルダウンメニューから選択します。数値が大きいほど安全性が高まる一方、通信時の処理が遅くなります。

[組織]

必要に応じて、組織名を半角英数字で入力します。

[共通名]

証明書の主体者の名前を半角英数字で入力します。「Common Name」(CN) または「一般名」に該当します。

[チャレンジパスワード]

SCEP サーバーにパスワードが設定されている場合は、発行要求時に使用するパスワードを半角英数字で入力します。

[鍵の使用先]

生成した鍵の使用先を選択します。使用先が決まっていない場合は、[用途なし] を選択します。

5 [発行要求] ▶ [OK] をクリックする

⇒ 証明書の発行要求が SCEP サーバーに送信されます。

6 [証明書を取得しました。[再起動] をクリックして、デバイスを再起動してください。] と表示されたら、[再起動] をクリックする

⇒ 本機が再起動し、鍵と証明書が登録されます。

7 リモート UI からログアウトする**発行要求の状況やエラー情報を確認する**

- [証明書発行要求設定(SCEP)] 画面で、詳細情報を確認できます。
証明書が発行されなかった場合は、証明書発行要求状況にエラーが表示されます。表示されるメッセージと対処方法については、以下を参照してください。

▶ 証明書の発行要求状況にエラーが表示された(P. 296)**登録された証明書の詳細情報を確認／検証する**

- [設定/登録] ▶ [デバイス管理] ▶ [鍵と証明書設定] の [登録されている鍵と証明書] で、鍵の名前（または証明書のアイコン）をクリックすると、証明書の詳細情報を確認できます。
- 証明書詳細情報の画面で、[証明書の検証] をクリックすると、証明書が有効かどうかを検証できます。

鍵と証明書を削除できない場合

- 使用中の鍵と証明書は削除できません。使用している機能を解除するか、別の鍵と証明書に変更してから削除します。

指定した日時に証明書の発行要求を行う

証明書の発行要求を、指定した日時に行います。定期的に発行要求するように設定することもできます。

この設定は、パソコンからリモート UI を使用して行います。操作パネルを使用して設定することはできません。管理者権限が必要です。

1 リモート UI に管理者モードでログインする ▶ リモート UI を起動する(P. 328)**2 リモート UI のポータル画面で、[設定/登録] をクリックする ▶ リモート UI のポータル画面 (P. 331)****3 [デバイス管理] ▶ [証明書発行要求設定(SCEP)] をクリックする**

⇒ [証明書発行要求設定(SCEP)] 画面が表示されます。

4 [証明書自動発行要求設定] の [編集] をクリックする

⇒ [証明書自動発行要求設定の編集] 画面が表示されます。

5 [証明書自動発行要求タイマーを有効にする] にチェックマークを付け、発行要求の開始日と開始時刻を入力する

6 必要に応じて、自動発行要求時の設定をする

[発行要求時刻を自動調整する]

発行要求時刻を調整したい場合は、チェックマークを付けます。
発行要求開始時刻からランダムに1～10分時刻をずらし、SCEP サーバーの負荷を軽減します。

[通信エラー発生時、または証明書の発行要求を保留時にポーリングを行う]

証明書の発行が保留になっている場合などに、SCEP サーバーの状態を確認します。チェックマークを付け、ポーリングの回数と間隔を入力します。

※以下の場合は、ポーリングは行われず、エラーになります。

- 本機に登録可能な鍵と証明書の上限を超えた場合
- 取得したレスポンスデータにエラーがあった場合
- SCEP サーバー側でエラーが発生した場合

[定期的に発行要求を送信する]

証明書の発行要求を自動で定期的に行います。チェックマークを付け、発行要求の間隔をプルダウンメニューから選択します。

この設定を有効にした場合、発行要求開始日と開始時刻が再設定されます。

[証明書を取得後、自動的に本体を再起動する]

証明書を取得したあとに本機を再起動させる場合は、チェックマークを付けます。

[古い鍵と証明書を削除する]

鍵の使用先が同一の鍵と証明書を上書きする場合は、チェックをつけます。

7 [発行要求対象の鍵と証明書設定] で、鍵や証明書の情報を設定する

[鍵の名前]

鍵の名前を半角英数字で入力します。

[署名アルゴリズム]

署名アルゴリズムをプルダウンメニューから選択します。

[鍵の長さ(bit)]

鍵長をプルダウンメニューから選択します。数値が大きいほど安全性が高まる一方、通信時の処理が遅くなります。

[組織]

必要に応じて、組織名を半角英数字で入力します。

[共通名]

証明書の主体者の名前を半角英数字で入力します。「Common Name」(CN) または「一般名」に該当します。

[チャレンジパスワード]

SCEP サーバーにパスワードが設定されている場合は、発行要求時に使用するパスワードを半角英数字で入力します。

[鍵の使用先]

生成した鍵の使用先を選択します。使用先が決まっていない場合は、[用途なし] を選択します。

8 [OK] をクリックする

⇒ 設定が反映されます。

9 リモート UI からログアウトする



発行要求の状況やエラー情報を確認する

- [証明書発行要求設定(SCEP)] 画面で、詳細情報を確認できます。
証明書が発行されなかった場合は、証明書発行要求状況にエラーが表示されます。表示されるメッセージと対処方法については、以下を参照してください。
- **証明書の発行要求状況にエラーが表示された(P. 296)**

登録された証明書の詳細情報を確認／検証する

- [設定/登録] ▶ [デバイス管理] ▶ [鍵と証明書設定] の [登録されている鍵と証明書] で、鍵の名前（または証明書のアイコン）をクリックすると、証明書の詳細情報を確認できます。
- 証明書詳細情報の画面で、[証明書の検証] をクリックすると、証明書が有効かどうかを検証できます。

鍵と証明書を削除できない場合

- 使用中の鍵と証明書は削除できません。使用している機能を解除するか、別の鍵と証明書に変更してから削除します。

証明書の発行要求状況にエラーが表示された

83A3-0JU

証明書が発行されなかった場合は、証明書発行要求状況にエラーが表示されます。以下の一覧からメッセージを選択して、対処方法を確認します。

- 🔴 鍵と証明書の登録上限エラー(P. 296)
- 🔴 通信エラー(SCEP ERROR Fail Info 0 - アルゴリズム不明または非サポート)(P. 296)
- 🔴 通信エラー(SCEP ERROR Fail Info 1 - CMS メッセージの完全性チェックエラー)(P. 296)
- 🔴 通信エラー(SCEP ERROR Fail Info 2 - トランザクション不許可または非サポート)(P. 296)
- 🔴 通信エラー(SCEP ERROR Fail Info 3 - CMS の signingTime 属性の時刻とシステム時刻のずれ)(P. 297)
- 🔴 通信エラー(SCEP ERROR Fail Info 4 - 基準と一致する証明書なし)(P. 297)
- 🔴 通信エラー(TCP ERROR)(P. 297)
- 🔴 通信エラー(HTTP ERROR<HTTP ステータスコード>)(P. 297)
- 🔴 保留(P. 297)



- 対処方法を試してもトラブルが解消しない場合は、SCEP サーバーの管理者にお問い合わせください。

鍵と証明書の登録上限エラー

本機に登録可能な鍵と証明書が上限に達しました。
使用していない鍵と証明書を削除します。

通信エラー(SCEP ERROR Fail Info 0 - アルゴリズム不明または非サポート)

証明書のアルゴリズムが不明、またはサポートされていません。

証明書発行要求の[署名アルゴリズム]と[鍵の長さ(bit)]を正しく設定しなおします

- 🔴 鍵を生成して SCEP サーバーから証明書を取得／登録する(P. 291)

通信エラー(SCEP ERROR Fail Info 1 - CMS メッセージの完全性チェックエラー)

証明書の完全性チェック（CMS メッセージの署名検証）に失敗しました。

証明書の発行要求をしなおします

- 🔴 鍵を生成して SCEP サーバーから証明書を取得／登録する(P. 291)

通信エラー(SCEP ERROR Fail Info 2 - トランザクション不許可または非サポート)

SCEP サーバーとの通信が許可されていない、またはサポートされていません。

SCEP サーバーの通信設定を正しく設定しなおします

- 🔴 鍵を生成して SCEP サーバーから証明書を取得／登録する(P. 291)

通信エラー(SCEP ERROR Fail Info 3 - CMS の signingTime 属性の時刻とシステム時刻のずれ)

CMS (PKCS#7) の authenticated 属性にある signingTime 属性の時刻が、SCEP サーバーの時刻からずれています。

本機の日付／時刻の設定を確認します

正しく設定されていない場合は、タイムゾーンを設定したあとに、現在日時を設定します。
証明書の発行要求をします。

- ▶日付／時刻を設定する(P. 326)
- ▶鍵を生成して SCEP サーバーから証明書を取得／登録する(P. 291)

通信エラー(SCEP ERROR Fail Info 4 - 基準と一致する証明書なし)

基準と一致する証明書かどうかを識別できません。

SCEP サーバーの管理者にお問い合わせください。

通信エラー(TCP ERROR)

SCEP サーバーへの接続が失敗／通信タイムアウトが発生しました。

SCEP サーバーの通信設定を正しく設定しなおします

- ▶鍵を生成して SCEP サーバーから証明書を取得／登録する(P. 291)

通信エラー(HTTP ERROR<HTTP ステータスコード>)

HTTP エラーが発生しました。

SCEP サーバーの通信設定を正しく設定しなおします

- ▶鍵を生成して SCEP サーバーから証明書を取得／登録する(P. 291)

保留

SCEP サーバーから保留のステータスが返ってきました。

しばらく待ってから、証明書の発行要求を行います。

- ▶鍵を生成して SCEP サーバーから証明書を取得／登録する(P. 291)

発行機関から取得した鍵と証明書／CA 証明書を登録する

83A3-00U

電子証明書の発行機関から入手した鍵と証明書／CA 証明書のファイルは、本機にインストールして登録することで使用できるようになります。

鍵と証明書／CA 証明書は、パソコンからリモート UI を使用して登録します。操作パネルを使用して登録することはできません。
管理者権限が必要です。

必要な準備

- 本機で使用できる鍵と証明書／CA 証明書の条件を確認します。▶[鍵と証明書\(P. 34\)](#)
- 鍵と証明書を登録する場合は、ファイルに設定されている秘密鍵のパスワードを確認します。

1 リモート UI に管理者モードでログインする ▶リモート UI を起動する(P. 328)

2 リモート UI のポータル画面で、[設定/登録] をクリックする ▶リモート UI のポータル画面 (P. 331)

3 [デバイス管理] ▶ [鍵と証明書設定] または [CA 証明書設定] をクリックする

⇒ [鍵と証明書設定] 画面または [CA 証明書設定] 画面が表示されます。

4 [鍵と証明書の登録] または [CA 証明書登録] をクリックする

⇒ [鍵と証明書の登録] 画面または [CA 証明書登録] 画面が表示されます。

5 鍵と証明書／CA 証明書のファイルをインストールする

1 [インストール] をクリックする

2 [ファイルの指定] の [参照] をクリックし、インストールするファイルを指定する

3 [インストール開始] をクリックする

⇒ [鍵と証明書の登録] 画面の [インストールされている鍵と証明書]、または [CA 証明書登録] 画面の [インストールされている CA 証明書] に、インストールしたファイルが追加されます。

6 鍵と証明書／CA 証明書を登録する

■ 鍵と証明書を登録する場合

1 登録する鍵と証明書ファイルの右側にある [登録] をクリックする

⇒ [秘密鍵パスワードの入力] 画面が表示されます。

2 鍵の名前とパスワードを半角英数字で入力し、[OK] をクリックする

⇒ [鍵と証明書設定] 画面の [登録されている鍵と証明書] に、登録した鍵と証明書が追加されます。

■CA 証明書を登録する場合

登録する CA 証明書ファイルの右側にある [登録] をクリックします。

⇒ [CA 証明書設定] 画面の [登録されている CA 証明書] に、登録した CA 証明書が追加されます。

7 リモート UI からログアウトする



登録した証明書の詳細情報を確認／検証する

- [鍵と証明書設定] 画面の [登録されている鍵と証明書] で、鍵の名前（または証明書のアイコン）をクリックすると、証明書の詳細情報を確認できます。
- 証明書詳細情報の画面で、[証明書の検証] をクリックすると、証明書が有効かどうかを検証できます。

登録した CA 証明書の詳細情報を確認／検証する

- [CA 証明書設定] 画面の [登録されている CA 証明書] で、発行先をクリックすると、CA 証明書の詳細情報を確認できます。
- CA 証明書詳細情報の画面で、[証明書の検証] をクリックすると、CA 証明書が有効かどうかを検証できます。

鍵と証明書／CA 証明書を削除できない場合

- 使用中の鍵と証明書は削除できません。使用している機能を解除するか、別の鍵と証明書に変更してから削除します。
- プリインストールされている CA 証明書は削除できません。プリインストールされている CA 証明書が不要な場合は、CA 証明書の右側にある [無効] をクリックします。

受信した証明書を OCSP で検証する

83A3-00W

OCSP (Online Certificate Status Protocol) とは、認証局が発行した証明書が失効していないかを、OCSP レスポンダー (OCSP に対応したサーバー) に問い合わせるためのプロトコルです。

本機が通信相手から証明書を受信したときに、OCSP を使用して証明書が有効かどうかを検証するように設定できます。

この設定は、パソコンからリモート UI を使用して行います。操作パネルを使用して設定することはできません。管理者権限が必要です。

- 1 リモート UI に管理者モードでログインする ▶ リモート UI を起動する (P. 328)
- 2 リモート UI のポータル画面で、[設定/登録] をクリックする ▶ リモート UI のポータル画面 (P. 331)
- 3 [デバイス管理] ▶ [証明書失効確認(OCSP)設定] ▶ [編集] をクリックする
⇒ [証明書失効確認(OCSP)設定の編集] 画面が表示されます。
- 4 [証明書失効確認(OCSP)を使用する] にチェックマークを付ける
- 5 検証レベルと OCSP レスポンダーの設定をする

[証明書検証レベル]

OCSP レスポンダーに接続できない場合など、証明書失効確認ができなかったときに、証明書を有効とするかどうかを設定します。

[OCSP レスポンダー設定]

使用する OCSP レスポンダーの URL を選択します。

[任意の URL]

[任意の URL を使用する] または [証明書記載の URL、任意の URL の順に使用する] を選択した場合、OCSP レスポンダーの URL を入力します。

[通信タイムアウト]

通信開始からタイムアウトするまでの時間を秒単位で入力します。

- 6 [OK] をクリックする

⇒ 設定が反映されます。

- 7 リモート UI からログアウトする

情報漏えいの防止

83A3-0J1

プリントした文書を放置することで、情報漏えいのリスクが生じます。また、パソコンからのメモリーメディア／モバイル機器の使用は、手軽で便利な反面、誤操作や情報の持ち出しにつながります。各機能の利用状況に応じて、誤送信や漏えいを防ぐための対策をとり、より安全に本機を使用できるようにします。

適切な機能制限

メモリーメディア／モバイル機器の、機能の一部または機能自体の使用を禁止できます。

- ▶ **メモリーメディアの使用を制限する(P. 302)**
- ▶ **モバイル機器からの使用を制限する(P. 304)**

プリント放置や持ち去りを防ぐ

パソコンから送信したプリントデータをすぐにプリントせず、いったん本機に留め置くようにします。

- ▶ **プリントを制限する(P. 305)**

メモリーメディアの使用を制限する

83A3-015

USB メモリーなどのメモリーメディアは手軽で便利な反面、情報漏えいの要因となるおそれがあります。メモリーメディアの使用を禁止することができます。

- ▶ **プリント時にメモリーメディアを使用できないようにする(P. 302)**
- ▶ **メモリーメディア自体を使用できないようにする(P. 302)**



- この設定でメモリーメディアの使用を制限しても、背面の USB ポートにパソコンを接続して使うことはできます。パソコンの接続も制限する場合は、以下を参照してください。
 - ▶ **パソコンと USB 接続できないようにする(P. 311)**

プリント時にメモリーメディアを使用できないようにする

ここでは、パソコンからリモート UI を使用して設定する方法を説明します。

操作パネルでは、[ホーム] 画面の [メニュー] ▶ [ファンクション設定] から設定します。▶ **[メモリーメディア設定] (P. 439)**

管理者権限が必要です。設定の反映には、本機の再起動が必要となります。

- 1 リモート UI に管理者モードでログインする ▶ リモート UI を起動する(P. 328)**
- 2 リモート UI のポータル画面で、[設定/登録] をクリックする ▶ リモート UI のポータル画面 (P. 331)**
- 3 [ファイル利用設定] ▶ [メモリーメディア設定] ▶ [編集] をクリックする**
 - ⇒ [メモリーメディア設定の編集] 画面が表示されます。
- 4 [メモリーメディアプリントする] のチェックマークを外し、[OK] をクリックする**
- 5 本機を再起動する ▶ 再起動する(P. 104)**
 - ⇒ 設定が反映されます。

メモリーメディア自体を使用できないようにする

ここでは、パソコンからリモート UI を使用して設定する方法を説明します。

操作パネルでは、[ホーム] 画面の [メニュー] ▶ [環境設定] から設定します。▶ **[USB 設定] (P. 389)**

管理者権限が必要です。設定の反映には、本機の再起動が必要となります。

- 1 リモート UI に管理者モードでログインする ▶ リモート UI を起動する(P. 328)
- 2 リモート UI のポータル画面で、[設定/登録] をクリックする ▶ リモート UI のポータル画面 (P. 331)
- 3 [外部インターフェイス設定] ▶ [編集] をクリックする
⇒ [外部インターフェイス設定の編集] 画面が表示されます。
- 4 [USB 外部記憶デバイスを使用する] のチェックマークを外し、[OK] をクリックする
- 5 本機を再起動する ▶ 再起動する(P. 104)
⇒ 設定が反映されます。

モバイル機器からの使用を制限する

83A3-0FJ

本機は、メーカー共通で使用可能な Mopria® のプラグインに対応しています。

Mopria® を使用することで、キヤノンの専用プラグインをインストールすることなく、スマートフォンなどの任意のアプリや、Chrome OS 搭載機器からプリントできます。

モバイル機器からの使用は、便利な反面、情報漏えいの要因となるおそれがあります。Mopria® の使用を禁止できます。

この設定は、パソコンからリモート UI を使用して行います。操作パネルを使用して設定することはできません。管理者権限が必要です。

- 1 リモート UI に管理者モードでログインする ▶ リモート UI を起動する (P. 328)
- 2 リモート UI のポータル画面で、[設定/登録] をクリックする ▶ リモート UI のポータル画面 (P. 331)
- 3 [ネットワーク設定] ▶ [Mopria 設定] ▶ [編集] をクリックする
⇒ [Mopria 設定の編集] 画面が表示されます。
- 4 [Mopria を使用する] のチェックマークを外し、[OK] をクリックする
⇒ 設定が反映されます。
- 5 リモート UI からログアウトする



- Mopria® の設定が有効な場合、HTTP/IPP 印刷/mDNS (IPv4/IPv6) のネットワーク設定も連動して有効になります。設定内容の詳細については、以下を参照してください。
 - ▶ [TCP/IP 設定] (タッチパネル機) (P. 375)
 - ▶ [TCP/IP 設定] (モノクロ液晶機) (P. 382)

プリントを制限する

83A3-012

プリントを実行する前に暗証番号の入力を必須にすることができます。プリントした用紙の放置や持ち去りを防ぐだけでなく、不要なプリントを中止できるようにすることで用紙の節約にもつながります。

🔴 **パソコンからのプリントをセキュアプリントに限定する(P. 306)**

■ 関連項目

部門別 ID 管理機能を利用することで、登録した部門 ID ごとに、プリントできるページ数や、プリント機能自体の使用を制限できます。また、部門 ID が不明なプリントを制限することもできます。

🔴 **部門 ID によるユーザー認証／グループ管理 - 部門別 ID 管理(P. 261)**

パソコンからのプリントをセキュアプリントに限定する

83A3-013

セキュアプリントとは、パソコンからのプリント時に暗証番号を設定してから本機にプリントデータを送信し、設定されている暗証番号を本機で入力するによってプリントが実行される機能です。

パソコンからのプリントをセキュアプリントに限定することで、プリントされた用紙の放置や持ち去りを防ぎます。また、プリント実行前にプリントデータを確認することにより、ミスプリントの防止にも役立ちます。

ここでは、パソコンからリモート UI を使用して設定する方法を説明します。

操作パネルでは、[ホーム] 画面の [メニュー] ▶ [ファンクション設定] から設定します。▶ [セキュアプリント] (P. 407)

管理者権限が必要です。

1 リモート UI に管理者モードでログインする ▶ リモート UI を起動する (P. 328)

2 リモート UI のポータル画面で、[設定/登録] をクリックする ▶ リモート UI のポータル画面 (P. 331)

3 [セキュアプリント設定] ▶ [編集] をクリックする

⇒ [セキュアプリント設定の編集] 画面が表示されます。

4 [セキュアプリントする] にチェックマークが付いていることを確認する

5 [プリンタージョブを制限する] にチェックマークを付ける

6 [OK] をクリックする

⇒ 設定が反映されます。

7 リモート UI からログアウトする



- セキュアプリントのプリント方法や、セキュアプリントのデータの保存時間については、以下を参照してください。
 - ▶ 暗証番号を付けてプリントする - セキュアプリント (P. 203)
 - ▶ 暗証番号付きプリントデータ (セキュアデータ) の保存時間を変更する (P. 207)

不正使用の防止

83A3-016

本機には、効率的に管理／操作するための各種設定が用意されています。便利な反面、情報や設定に誰もがアクセスできると、情報漏えいやトラブルの原因につながります。

各機能の利用状況に応じて、アクセス制限や機能の無効化の対策を行い、安全に本機を使用できるようにします。

情報／設定へのアクセス制限

本機の情報／設定にアクセスするユーザーや操作を制限することで、不正使用を防ぎ、機密情報を保護します。

- ▶ リモート UI の使用を制限する(P. 308)

使用しない機能の無効化

使用しない機能が明らかな場合は、その機能を無効にすることで、外部からの侵入を防ぐことができます。

- ▶ パソコンと USB 接続できないようにする(P. 311)
- ▶ LPD/RAW/WSD を設定する(P. 312)
- ▶ HTTP 通信を使用できないようにする(P. 314)
- ▶ 操作パネルの使用を制限する（モノクロ液晶機のみ）(P. 315)

■ 関連項目

管理者用のアカウントや、本機を使用するユーザーまたはグループの管理については、以下を参照してください。

- ▶ 管理者用の部門 ID／暗証番号を設定する(P. 258)
- ▶ 部門 ID によるユーザー認証／グループ管理 - 部門別 ID 管理(P. 261)

リモート UI の使用を制限する

83A3-0J2

リモート UI はパソコンから本機を操作できる利便性がある反面、第三者がリモート UI を介して本機へアクセスするリスクを伴います。

リモート UI の使用時に、暗証番号（リモート UI アクセス暗証番号）の入力が必要になるように設定することで、第三者による不正使用を防ぎます。

リモート UI を使用しない場合は、リモート UI の機能自体を無効にすることをおすすめします。

▶ **リモート UI 使用時の暗証番号を設定する(P. 308)**

▶ **リモート UI を使用できないようにする(P. 309)**

リモート UI 使用時の暗証番号を設定する

リモート UI アクセス暗証番号を知っているユーザーだけが、リモート UI を使用できるようにします。

なお、部門別 ID 管理中は部門 ID で認証を行うため、この設定は不要です。

ここでは、操作パネルを使用して設定する方法を説明します。

「リモート UI アクセス暗証番号」を設定したあとは、パソコンからリモート UI を使用して設定することもできます。▶ **パソコンによる本機の管理 - リモート UI(P. 327)**

管理者権限が必要です。

▶ **タッチパネル機の場合(P. 308)**

▶ **モノクロ液晶機の場合(P. 309)**

■ タッチパネル機の場合

1 操作パネルの [ホーム] 画面で、[メニュー] を押す ▶ [ホーム] 画面(P. 112)

2 [管理設定] ▶ [ライセンス/その他] *¹ ▶ [リモート UI 設定] ▶ [アクセス制限] を押す

⇒ [アクセス制限] 画面が表示されます。

ログイン画面が表示された場合は、システム管理部門 ID と暗証番号を入力し、[ログイン] を押します。▶ **システム管理部門 ID と暗証番号(P. 7)**

*¹機種によっては [リモート UI 設定/ファームウェア更新] と表示されます。

3 [アクセス制限] を [ON] に設定し、リモート UI アクセス暗証番号入力して、[確定] を押す

4 同じ暗証番号を入力し、[確定] を押す

⇒ 設定が反映されます。

■モノクロ液晶機の場合

- 1 操作パネルの [ホーム] 画面で、[メニュー] ▶ **OK** を押す ▶ [ホーム] 画面(P. 112)
- 2 [管理設定] ▶ **OK** ▶ [リモート UI 設定/ファームウェア更新] ▶ **OK** ▶ [リモート UI 設定] ▶ **OK** ▶ [リモート UI アクセス保護の設定] ▶ **OK** を押す
 ⇒ [リモートUIアクセス保護の設定] 画面が表示されます。
 ログイン画面が表示された場合は、システム管理部門 ID と暗証番号を入力し、**ID** を押します。▶ **システム管理部門 ID と暗証番号**(P. 7)
- 3 [リモート UI アクセス保護の設定] を [ON] に設定し、リモート UI アクセス暗証番号入力して、**OK** を押す
- 4 同じ暗証番号を入力し、**OK** を押す
 ⇒ 設定が反映されます。



設定メニューの [管理設定] を初期化した場合

- 操作パネルの設定メニューで、新しいリモート UI アクセス暗証番号を再設定します。▶ **[アクセス制限] / [リモート UI アクセス保護の設定]** (P. 459)

リモート UI を使用できないようにする

リモート UI 自体を使用できないようにすることで、ネットワークを介した本機への不正アクセスのリスクを減らします。

この設定は、操作パネルを使用して行います。パソコンからリモート UI を使用して設定することはできません。管理者権限が必要です。設定の反映には、本機の再起動が必要となります。

- ▶ **タッチパネル機の場合**(P. 309)
- ▶ **モノクロ液晶機の場合**(P. 310)

■タッチパネル機の場合

- 1 操作パネルの [ホーム] 画面で、[メニュー] を押す ▶ [ホーム] 画面(P. 112)
- 2 [管理設定] ▶ [ライセンス/その他] ^{*1} ▶ [リモート UI 設定] ▶ [リモート UI 設定] を押す
 ⇒ [リモート UI 設定] 画面が表示されます。

ログイン画面が表示された場合は、システム管理部門 ID と暗証番号を入力し、[ログイン] を押します。▶ **システム管理部門 ID と暗証番号(P. 7)**

*1機種によっては [リモート UI 設定/ファームウェア更新] と表示されます。

3 [リモート UI を使用] を [OFF] に設定し、[確定] ▶ [OK] を押す

4 本機を再起動する ▶再起動する(P. 104)

⇒ 設定が反映されます。

■モノクロ液晶機の場合

1 操作パネルの [ホーム] 画面で、[メニュー] ▶ **OK** を押す ▶ [ホーム] 画面(P. 112)

2 [管理設定] ▶ **OK** ▶ [リモート UI 設定/ファームウェア更新] ▶ **OK** ▶ [リモート UI 設定] ▶ **OK** を押す

⇒ [リモート UI 設定] 画面が表示されます。

ログイン画面が表示された場合は、システム管理部門 ID と暗証番号を入力し、**ID** を押します。▶ **システム管理部門 ID と暗証番号(P. 7)**

3 [リモート UI を使用] ▶ **OK** ▶ [OFF] ▶ **OK** を押す

4 本機を再起動する ▶再起動する(P. 104)

⇒ 設定が反映されます。

パソコンと USB 接続できないようにする

83A3-018

本機の背面にあるパソコン接続用の USB ポートを使用できないようにすることで、セキュリティ対策が講じられたネットワークを介さずに本機が利用されるリスクを低減します。

ここでは、パソコンからリモート UI を使用して設定する方法を説明します。
操作パネルでは、[ホーム] 画面の [メニュー] ▶ [環境設定] から設定します。▶ [USB 設定] (P. 389)
管理者権限が必要です。設定の反映には、本機の再起動が必要となります。

- 1 リモート UI に管理者モードでログインする ▶ リモート UI を起動する(P. 328)
 - 2 リモート UI のポータル画面で、[設定/登録] をクリックする ▶ リモート UI のポータル画面 (P. 331)
 - 3 [外部インターフェイス設定] ▶ [編集] をクリックする
- 4 [USB デバイスとして使用する] のチェックマークを外し、[OK] をクリックする
 - 5 本機を再起動する ▶ 再起動する(P. 104)

⇒ [外部インターフェイス設定の編集] 画面が表示されます。

⇒ 設定が反映されます。



- この設定で背面の USB ポートの使用を制限しても、前面の USB ポートにメモリーメディアを接続して使うことはできます。メモリーメディアの USB 接続も制限する場合は、以下を参照してください。
▶ メモリーメディアの使用を制限する(P. 302)

LPD/RAW/WSD を設定する

83A3-0FK

パソコンから文書をプリントするとき使用する以下のプロトコルを、本機で使用するかどうかを設定します。使用しないプロトコルが明らかな場合は、そのプロトコルを無効にすることをおすすめします。LPD と RAW を使用する場合は、プリントデータの受信を中止するまでの時間を設定できます。

LPD

ハードウェアや OS などのプラットフォームに依存しないプロトコルです。TCP/IP のネットワーク環境で、広く使用されています。

RAW

Windows 独自のプリントデータ形式のプロトコルです。Windows 環境では、標準的に使用されています。

WSD

Windows からネットワーク上のプリンターを自動検出することができるプロトコルです。

ここでは、パソコンからリモート UI を使用して設定する方法を説明します。操作パネルでは、[ホーム] 画面の [メニュー] ▶ [環境設定] から設定します。▶ [TCP/IP 設定] (タッチパネル機) (P. 375) / ▶ [TCP/IP 設定] (モノクロ液晶機) (P. 382) 管理者権限が必要です。設定の反映には、本機の再起動が必要となります。

- 1 リモート UI に管理者モードでログインする ▶ リモート UI を起動する (P. 328)
- 2 リモート UI のポータル画面で、[設定/登録] をクリックする ▶ リモート UI のポータル画面 (P. 331)
- 3 [ネットワーク設定] をクリックする
- 4 LPD/RAW/WSD の設定をする

■LPD の設定をする場合

- 1 [LPD 設定] ▶ [編集] をクリックする
⇒ [LPD 設定の編集] 画面が表示されます。
- 2 LPD を使用するかどうかを設定する
LPD を使用しない場合は、[LPD 印刷を使用する] のチェックマークを外し、手順 5 に進みます。
- 3 [受信タイムアウト] に時間を入力する
プリントデータの受信が中断された場合に、受信待機を開始してからタイムアウトするまでの時間を分単位で入力します。

■RAW の設定をする場合

- 1 [RAW 設定] ▶ [編集] をクリックする
⇒ [RAW 設定の編集] 画面が表示されます。

- 2 RAW を使用するかどうかを設定する
RAW を使用しない場合は、[RAW 印刷を使用する] のチェックマークを外し、手順 5 に進みます。
- 3 [受信タイムアウト] に時間を入力する
プリントデータの受信が中断された場合に、受信待機を開始してからタイムアウトするまでの時間を分単位で入力します。

■WSD の設定をする場合

- 1 [WSD 設定] ▶ [編集] をクリックする
⇒ [WSD 設定の編集] 画面が表示されます。
- 2 WSD を使用するかどうかを機能ごとに設定する
WSD を使用しない場合は、WSD の使用を制限する機能のチェックマークを外します。

WSD を使用してプリントする場合

[WSD 印刷を使用する] にチェックマークを付けます。

[WSD 参照を使用する] にもチェックマークが付き、WSD を使用してパソコンから本機の情報取得できるようになります。

マルチキャストによる本機の探索に応答する場合

[マルチキャスト探索を使用する] にチェックマークを付けます。

スリープモード中にマルチキャスト探索パケットを受信した場合に、応答せずにスリープモードを維持したいときは、チェックマークを外します。

5 [OK] をクリックする

6 本機を再起動する ▶再起動する(P. 104)

⇒ 設定が反映されます。



WSD ネットワークデバイスを追加する

- [] (スタート) ▶ [] (設定) ▶ [デバイス] ▶ [プリンターとスキャナー] ▶ [プリンターまたはスキャナーを追加します] をクリックし、画面の指示に従って操作します。
- WSD ネットワークでドライバーをインストールする方法については、オンラインマニュアルサイトでドライバーのマニュアルを参照してください。
<https://oip.manual.canon/>

ポート番号を変更する

- 各プロトコルのポート番号を変更したい場合は、以下を参照してください。
▶ **ポート番号を変更する(P. 274)**

HTTP 通信を使用できないようにする

83A3-019

USB 接続のみで本機を使用する場合や、HTTP 通信を必要とする機能（リモート UI、WSD プリント、AirPrint など）を使用しない場合は、HTTP 通信自体を無効にすることをおすすめします。

ここでは、操作パネルを使用して設定する方法を説明します。

パソコンからリモート UI を使用して設定することもできます。▶[パソコンによる本機の管理 - リモート UI\(P. 327\)](#)
管理者権限が必要です。

▶[タッチパネル機の場合\(P. 314\)](#)

▶[モノクロ液晶機の場合\(P. 314\)](#)

■ タッチパネル機の場合

1 操作パネルの [ホーム] 画面で、[メニュー] を押す ▶ [ホーム] 画面(P. 112)

2 [環境設定] ▶ [ネットワーク] ▶ [TCP/IP 設定] ▶ [HTTP を使用] を押す

⇒ [HTTP を使用] 画面が表示されます。

ログイン画面が表示された場合は、システム管理部門 ID と暗証番号を入力し、[ログイン] を押します。▶[システム管理部門 ID と暗証番号\(P. 7\)](#)

3 [OFF] ▶ [はい] を押す

■ モノクロ液晶機の場合

1 操作パネルの [ホーム] 画面で、▶ [メニュー] ▶ **OK** を押す ▶ [ホーム] 画面(P. 112)

2 [環境設定] ▶ **OK** ▶ [ネットワーク] ▶ **OK** ▶ [TCP/IP 設定] ▶ **OK** ▶ [HTTP を使用] ▶ **OK** を押す

⇒ [HTTP を使用] 画面が表示されます。

ログイン画面が表示された場合は、システム管理部門 ID と暗証番号を入力し、**ID** を押します。▶[システム管理部門 ID と暗証番号\(P. 7\)](#)

3 [OFF] ▶ **OK** ▶ [はい] ▶ **OK** を押す

操作パネルの使用を制限する（モノクロ液晶機のみ）



83A3-0J3

操作パネルのキーを使用できないようにすることで、本機の設定を変更できないようにします。

操作パネルのキーロックは、パソコンからリモート UI を使用して設定します。
管理者権限が必要です。

- 1 リモート UI に管理者モードでログインする ▶ リモート UI を起動する (P. 328)
- 2 リモート UI のポータル画面で、[設定/登録] をクリックする ▶ リモート UI のポータル画面 (P. 331)
- 3 [デバイス管理] ▶ [キーロック設定] ▶ [編集] をクリックする
⇒ [キーロック設定の編集] 画面が表示されます。
- 4 [キーロックする] にチェックマークを付け、[OK] をクリックする
⇒ 設定が反映されます。
- 5 リモート UI からログアウトする



- キーロックを有効にしても、操作パネルの    のキーは使うことができます。

セキュリティポリシーの導入

83A3-01C

キヤノンの複合機やプリンターには、セキュリティに関する複数の設定を、ポリシーに従ってまとめて設定／管理するセキュリティポリシー機能があります。

本機では、セキュリティポリシーの編集はできませんが、他機やデバイス管理ソフトウェアで編集したセキュリティポリシーを適用することができます。

- セキュリティポリシーを本機に適用する(P. 316)
- 本機に適用されているセキュリティポリシーを確認する(P. 317)

セキュリティポリシーを本機に適用する

他機やデバイス管理ソフトウェアからエクスポートしたセキュリティポリシーを、本機にインポートしてセキュリティポリシーを適用します。

※imageRUNNER ADVANCE シリーズからエクスポートしたセキュリティポリシーを、本機に適用する場合は、デバイス管理ソフトウェアを使用してください。

セキュリティポリシーのインポートは、パソコンからリモート UI を使用して行います。操作パネルを使用してインポートすることはできません。

管理者権限が必要です。セキュリティポリシーをインポートすると、本機が自動的に再起動します。

! 重要

インポートが完了するまでは電源を切らない

- 処理が完了するまで数分かかることがあります。処理中に電源を切ると、データが破損したり、本機が故障したりするおそれがあります。

インポート中は本機の操作をしない

- インポートする前に、本機がプリントなどの処理中でないことを確認してください。

- 1 リモート UI に管理者モードでログインする ●リモート UI を起動する(P. 328)
- 2 リモート UI のポータル画面で、[設定/登録] をクリックする ●リモート UI のポータル画面(P. 331)
- 3 [データ管理] ▶ [インポート] をクリックする
⇒ [インポート] 画面が表示されます。
- 4 [ファイルのパス] の [参照] をクリックし、インポートするファイルを指定する
デバイス設定値情報ファイル (*.dcm) 形式のファイルをインポートします。
- 5 エクスポート時に設定したパスワードを [復号化パスワード] に入力する

6 [インポートする項目の選択] の [設定/登録] にチェックマークを付ける

7 [インポート開始] ▶ [OK] をクリックする

- ⇒ セキュリティーポリシーが本機にインポートされます。
インポートが完了すると、本機が自動的に再起動します。

8 [OK] をクリックする



セキュリティーポリシーのエクスポート

- 本機に適用したセキュリティーポリシーをエクスポートして、他機（セキュリティーポリシー設定に対応したキヤノン製機器）に適用できます。▶ **設定をインポート／エクスポートする(P. 341)**
※本機からエクスポートしたセキュリティーポリシーを、imageRUNNER ADVANCE シリーズに適用する場合は、デバイス管理ソフトウェアを使用してください。

パスワードで保護されたセキュリティーポリシーの適用

- 他機がセキュリティーポリシーをパスワードで保護していた場合、そのセキュリティーポリシーを適用すると、本機のセキュリティーポリシーにも同じパスワードが設定されます。以降は、パスワードが同じセキュリティーポリシーのみインポートできます。
※本機からエクスポートするセキュリティーポリシーにも、同じパスワードが設定されます。

本機に適用されているセキュリティーポリシーを確認する

セキュリティーポリシーの項目と適用状況を確認します。

セキュリティーポリシーの確認は、パソコンからリモート UI を使用して行います。操作パネルを使用して確認することはできません。

管理者権限が必要です。

1 リモート UI に管理者モードでログインする ▶ リモート UI を起動する(P. 328)

2 リモート UI のポータル画面で、[設定/登録] をクリックする ▶ リモート UI のポータル画面 (P. 331)

3 [セキュリティー設定] ▶ [セキュリティーポリシーの確認] をクリックする

- ⇒ [セキュリティーポリシーの確認] 画面が表示されます。

4 セキュリティーポリシーの項目と適用状況を確認する ▶ セキュリティーポリシーの項目 (P. 319)

5 確認が終わったら、リモート UI からログアウトする

セキュリティポリシーの項目

83A3-01E

セキュリティポリシーの項目と適用状況は、リモート UI の [セキュリティポリシーの確認] 画面で確認できます。本機のセキュリティポリシーは、他機やソフトウェアで設定した内容が適用されています。そのため、本機にはない機能の項目も含まれますが、それらの項目は本機の設定や動作には影響しません。



- ▶ [インターフェイス] (P. 319)
- ▶ [ネットワーク] (P. 320)
- ▶ [認証] (P. 321)
- ▶ [鍵/証明書] (P. 322)
- ▶ [ログ] (P. 322)
- ▶ [ジョブ] (P. 322)
- ▶ [ストレージ] (P. 323)

[インターフェイス]

[無線ポリシー]

無線接続を禁止することで、不特定多数のアクセスを抑止します。

[ダイレクト接続の使用を禁止する]

モバイル機器からのアクセスができなくなります。▶ [ダイレクト接続設定] (P. 367)

[無線 LAN の使用を禁止する]

無線 LAN ルーターやアクセスポイントを介した無線接続ができなくなります。▶ [有線/無線 LAN 選択] (P. 367)

[USB ポリシー]

USB 接続を禁止することで、不正な接続やデータの持ち出しを防ぎます。

[USB デバイスとしての使用を禁止する]

パソコンとの USB 接続ができなくなります。▶ [USB 設定] (P. 389)

[USB 外部記憶デバイスの使用を禁止する]

USB メモリーが使用できなくなります。▶ [USB 設定] (P. 389)

[ネットワーク]

[通信の運用ポリシー]

署名や証明書の検証を必須にすることで、より安全に通信できます。

[SMB/WebDAV サーバー機能では署名を必ず検証する]

本機には該当する機能がないため、セキュリティポリシーは適用されません。

[TLS 通信時は必ずサーバー証明書を検証する]

TLS 暗号化通信時に、CN (Common Name) を含む証明書の検証を行うようになります。

※IEEE 802.1X ネットワークとの通信は適用対象外です。

[サーバー機能では平文認証を禁止する]

認証情報がセキュアな方式のみに限定されます。本機をサーバーとして利用する際に、平文認証や平文認証を使う機能を使用できなくなります。▶ **[専用ポートの認証方式] (P. 370)**

※デバイス管理ソフトウェアやドライバーなどが古いバージョンの場合は、本機への接続ができなくなることがあります。最新バージョンのものをお使いください。

[SNMPv1 の使用を禁止する]

パソコンからデバイス情報を取得する際に、SNMPv1 が使用できなくなります。▶ **[SNMP 設定] (P. 369)**

[ポートの利用ポリシー]

使用しないポートを閉じることで、外部からの侵入を防ぎます。

[LPD ポートを制限する(ポート番号: 515)]

LPD を使用したプリントができなくなります。

[RAW ポートを制限する(ポート番号: 9100)]

RAW を使用したプリントができなくなります。

[FTP ポートを制限する(ポート番号: 21)]

本機には該当する機能がないため、セキュリティポリシーは適用されません。

[WSD ポートを制限する(ポート番号: 3702, 60000)]

WSD を使用した機能が使用できなくなります。

[BMLinkS ポートを制限する(ポート番号: 1900)]

本機には該当する機能がないため、セキュリティポリシーは適用されません。

[IPP ポートを制限する(ポート番号: 631)]

モバイル機器のアプリを使用したプリント機能の一部が無効になり、関連するプリントができなくなります。▶ **モバイル連携(P. 234)**

[SMB ポートを制限する(ポート番号: 137, 138, 139, 445)]

本機には該当する機能がないため、セキュリティポリシーは適用されません。

[SMTP ポートを制限する(ポート番号: 25)]

本機には該当する機能がないため、セキュリティポリシーは適用されません。

[専用ポートを制限する(ポート番号: 9002, 9006, 9007, 9011-9015, 9017-9019, 9022, 9023, 9025, 20317, 47545-47547)]

専用ポートが使用できなくなります。▶ **[専用ポートを使用] / [専用ポート設定] (P. 370)**

[リモートオペレーションのポートを制限する(ポート番号: 5900)]

本機には該当する機能がないため、セキュリティポリシーは適用されません。

[SIP(IPFAX)ポートを制限する(ポート番号: 5004, 5005, 5060, 5061, 49152)]

本機には該当する機能がないため、セキュリティポリシーは適用されません。

[mDNS ポートを制限する(ポート番号: 5353)]

mDNS 設定 (IPv4/IPv6) と、モバイル機器のアプリを使用したプリント機能の一部が無効になります。mDNS によるネットワーク上の探索や自動設定のほか、関連するプリントができなくなります。

▶ **モバイル連携(P. 234)**

[SLP ポートを制限する(ポート番号: 427)]

マルチキャスト探索設定の探索応答が無効になり、SLP によるネットワーク上の探索や自動設定ができなくなります。

▶ **SLP 通信を設定する(P. 88)**

[SNMP ポートを制限する(ポート番号: 161)]

SNMP を使用した機能が使用できなくなります。SNMP によるパソコンからのデバイス情報の取得や設定ができなくなる場合があります。

▶ **[SNMP 設定] (P. 369)**

※LPD 設定／RAW 設定／WSD 設定／mDNS 設定の設定内容の詳細については、以下を参照してください。

▶ **[TCP/IP 設定] (タッチパネル機) (P. 375)**

▶ **[TCP/IP 設定] (モノクロ液晶機) (P. 382)**

[認証]

[認証の運用ポリシー]

本機には該当する機能がないため、セキュリティポリシーは適用されません。

[ゲストユーザーのデバイス使用を禁止する]

[自動的にログアウトする設定を強制する]

[パスワードの運用ポリシー]

本機には該当する機能がないため、セキュリティポリシーは適用されません。

[外部サーバーに対するパスワードのキャッシュ保存を禁止する]

[デフォルトパスワード使用時に警告を表示する]

[リモートアクセス時のデフォルトパスワードの使用を禁止する]

[パスワードの設定ポリシー]

本機には該当する機能がないため、セキュリティポリシーは適用されません。

[パスワードの最小文字数]

[パスワードの有効期間]

[同じ文字が 3 文字以上連続する文字列の使用を禁止する]

[英大文字 1 文字以上の使用を強制する]

[英小文字 1 文字以上の使用を強制する]

[数字 1 文字以上の使用を強制する]

[記号 1 文字以上の使用を強制する]

[ロックアウトのポリシー]

入力したパスワードによるログイン操作が一定回数連続で失敗した場合、しばらくの間はログインできないようにします。

[ロックアウトを有効にする]

ロックアウトが有効になります。ただし、ロックアウトのしきい値とロックアウト時間は、本機で個別に設定します。

▶ [ロックアウト設定] (P. 464)

[鍵/証明書]

弱い暗号を使用できないようにしたり、ユーザーのパスワードと鍵を特定のハードウェア内で暗号化したりすることで、大切なデータを保護します。

[弱い暗号の使用を禁止する]

弱い暗号が使用できなくなります。▶ [暗号設定] (P. 462)

[弱い暗号を用いた鍵/証明書の使用を禁止する]

弱い暗号を使用した鍵と証明書が使用できなくなります。

[パスワードと鍵の保存に TPM を使用する]

本機には該当する機能がないため、セキュリティーポリシーは適用されません。

[ログ]

本機には該当する機能がないため、セキュリティーポリシーは適用されません。

[監査ログの記録を強制する]

[SNTP の設定を強制する]

[ジョブ]

[印刷のポリシー]

本機には該当する機能がないため、セキュリティーポリシーは適用されません。

[受信したジョブの即時印刷を禁止する]

[送受信のポリシー]

本機には該当する機能がないため、セキュリティーポリシーは適用されません。

[アドレス帳に登録済みの宛先へのみ送信を許可する]

[FAX 番号の確認入力を強制する]

[自動転送を禁止する]

[ストレージ]

本機には該当する機能がないため、セキュリティポリシーは適用されません。

[データの完全消去を強制する]

管理／設定

管理／設定	325
日付／時刻を設定する	326
パソコンによる本機の管理 - リモート UI	327
リモート UI を起動する	328
リモート UI のポータル画面	331
リモート UI で使用状況／履歴を確認する	333
使用状況の確認	335
プリントページ数を確認する - カウンター確認	336
レポート／リストをプリントして確認する	338
レポート／リストのプリント設定を変更する	340
設定をインポート／エクスポートする	341
ファームウェアをアップデートする（タッチパネル機）	344
ファームウェアをアップデートする（モノクロ液晶機）	347
設定／データを初期化する	350

管理／設定

83A3-0JX

本機を運用するために必要となる、管理／設定に関する機能について説明します。

本機の稼働／使用状況の確認や各種設定

日付／時刻の設定

本機の日付と時刻を設定します。日時情報を利用する機能の基準となるため、正確にセットする必要があります。

▶日付／時刻を設定する(P. 326)

稼働状態の確認や設定の変更 - リモート UI

パソコンの Web ブラウザーを使用して、本機の稼働状態を確認したり、設定の変更を行ったりします。離れた場所から本機の管理／設定ができ、また、手間のかかる設定や登録をパソコンで効率よく行うことができます。

▶パソコンによる本機の管理 - リモート UI(P. 327)

使用状況の確認 - 操作パネル

本機の操作パネルでプリント総ページ数を確認したり、設定内容などのレポートやリストをプリントしたりします。

▶使用状況の確認(P. 335)

使用するサーバーや各種データ／ファームウェアの管理

設定の管理

インポート／エクスポート機能を利用して、各種設定を定期的にバックアップします。また、設定の手間を省いて、各種設定を他機と共有することができます。

▶設定をインポート／エクスポートする(P. 341)

ファームウェアのアップデート

本機に機能が追加された場合や、不具合が改修された場合は、ファームウェアが更新されます。最新のファームウェアにアップデートすることで、さらに安定した状態で快適に本機を使用できます。

▶ファームウェアをアップデートする（タッチパネル機）(P. 344)

▶ファームウェアをアップデートする（モノクロ液晶機）(P. 347)

設定／データの初期化

本機を交換するときや廃棄するときは、すべての設定とデータを初期化します。初期化することで、機密情報の流出や、第三者による不正使用を防ぎます。

▶設定／データを初期化する(P. 350)

■ 関連項目

ネットワーク設定など、本機を使用するために必要な設定については、以下を参照してください。

▶セットアップ(P. 43)

日付／時刻を設定する

83A3-01H

本機の日付と時刻を設定します。ここで設定した日付と時刻は、日時情報を利用する機能の基準となるため、正確にセットする必要があります。

ここでは、パソコンからリモート UI を使用して設定する方法を説明します。

操作パネルでは、[ホーム] 画面の [メニュー] ▶ [環境設定] から設定します。▶ [タイマー/電力設定] (P. 363)

1 リモート UI にログインする ▶ リモート UI を起動する(P. 328)

2 リモート UI のポータル画面で、[設定/登録] をクリックする ▶ リモート UI のポータル画面 (P. 331)

3 [タイマー設定] ▶ [編集] をクリックする

⇒ [タイマー設定の編集] 画面が表示されます。

4 現在の日付と時刻を入力する

5 本機を使用する地域に合わせてタイムゾーンを設定する

インターネットを介した通信では、UTC (Coordinated Universal Time) を正しく設定することが前提となっています。UTC とは、世界各地の基準となる協定世界時のことで、日本は UTC との間に +9 時間の時差があります。

6 [OK] をクリックする

⇒ 設定が反映されます。

7 リモート UI からログアウトする

パソコンによる本機の管理 - リモート UI

83A3-01J

リモート UI とは、パソコンの Web ブラウザーを使用して、本機の稼働状態を確認したり、設定の変更を行ったりする機能です。離れた場所から本機の管理／設定ができ、また、手間のかかる設定や登録をパソコンで効率よく行うことができます。

リモート UI は、以下の 2 つのモードに分かれています。ログインしたモードにより、リモート UI でできることが異なります。

- **管理者モード**
リモート UI のすべての機能を使用できます。
- **一般ユーザーモード**
使用できる機能が、使用状況／履歴の確認やプリントの中止、一部の設定の変更などに限られます。

- ▶ **リモート UI を起動する(P. 328)**
- ▶ **リモート UI のポータル画面(P. 331)**
- ▶ **リモート UI で使用状況／履歴を確認する(P. 333)**

■ 関連項目

第三者によるリモート UI の不正使用を防ぐため、以下の機能を設定することをおすすめします。

システム管理部門 ID

管理者専用のアカウントであるシステム管理部門 ID を設定して、この ID を知っているユーザーだけが管理者モードでログインできる状態にします。

- ▶ **管理者用の部門 ID／暗証番号を設定する(P. 258)**

リモート UI アクセス暗証番号

部門別 ID 管理が設定されていない場合は、リモート UI のログイン時に暗証番号の入力が必要となるように設定して、この暗証番号を知っているユーザーだけがリモート UI を使用できる状態にします。

- ▶ **リモート UI 使用時の暗証番号を設定する(P. 308)**

リモート UI を起動する

83A3-01K

リモート UI を使用するには、パソコンの Web ブラウザーから本機の IP アドレスにアクセスし、管理者モードまたは一般ユーザーモードでログインします。ログインしたモードにより、リモート UI でできることが異なります。なお、部門別 ID 管理中は、ログイン時に部門 ID の入力が必要です。このとき、システム管理部門 ID の設定有無により、ログインするモードが異なります。

必要な準備

- リモート UI の動作環境を確認します。▶ [サポート環境\(P. 38\)](#)
- リモート UI を起動するパソコンと本機をネットワーク接続します。▶ [ネットワークの設定\(P. 48\)](#)
- 本機の IP アドレスを確認します。▶ [ネットワークの接続状況や設定を確認する\(P. 90\)](#)

1 パソコンの Web ブラウザーで、以下の URL にアクセスする

http://<本機の IP アドレス>/

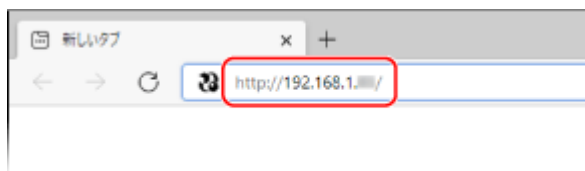

▶▶ リモート UI のログイン画面が表示されます。

リモート UI の通信が暗号化されている場合は、セキュリティ証明書に関する警告メッセージが表示されることがあります。証明書や TLS の設定に問題がなければ操作を続行します。

IPv6 アドレスを入力するときは、IP アドレスを [] で囲んで入力します。

入力例：

http://[fe80:2e9e:fcff:fe4e:dbce]/

■ リモート UI のログイン画面が表示されない場合

[リモート UI にアクセスできません。] などのメッセージが表示されて、ログイン画面が表示されない場合は、以下を参照してください。

● [リモート UI にアクセスできない\(P. 576\)](#)

2 ログインに必要な項目を入力する

■ 部門別 ID 管理が設定されていない場合

[管理者モード] または [一般ユーザーモード] を選択し、設定状況に応じて必要な項目を入力します。

【管理者モード】

システム管理部門 ID が設定されている場合は、システム管理部門 ID とシステム管理暗証番号を入力します。▶[システム管理部門 ID と暗証番号\(P. 7\)](#)

※管理者モードでログインするには、システム管理暗証番号を初期設定から変更しておく必要があります。▶[管理者用の部門 ID／暗証番号を設定する\(P. 258\)](#)

【一般ユーザーモード】

ユーザー名を入力しなくてもログインできますが、待機中のプリントを確認／中止する場合は、プリントのユーザー名を入力します。

※プリンタードライバーでユーザー名を設定していない場合は、プリントデータを送信したパソコンのログオンユーザー名などが自動的に設定されています。

【リモート UI アクセス暗証番号】

リモート UI アクセス暗証番号が設定されている場合は、暗証番号を入力します。

■部門別 ID 管理が設定されている場合

部門 ID と暗証番号を入力します。

システム管理部門 ID が設定されている場合

管理者モードでログインする場合は、システム管理部門 ID とシステム管理暗証番号を入力します。▶[システム管理部門 ID と暗証番号\(P. 7\)](#)

システム管理部門 ID 以外の部門 ID を入力した場合は、一般ユーザーモードでログインします。

※管理者モードでログインするには、システム管理暗証番号を初期設定から変更しておく必要があります。▶[管理者用の部門 ID／暗証番号を設定する\(P. 258\)](#)

システム管理部門 ID が設定されていない場合

いずれの部門 ID を入力しても、すべて管理者モードでログインします。

3 [ログイン] をクリックする

⇒ リモート UI のポータル画面が表示されます。▶[リモート UI のポータル画面\(P. 331\)](#)

4 目的の操作が終わったら、[ログアウト] をクリックする

⇒ リモート UI からログアウトして、ログイン画面に戻ります。

5 Web ブラウザーを閉じる

重要

- リモート UI の使用中は、他の Web サイトにアクセスしないでください。

MEMO

自動的にログアウトされるまでの時間を設定する

- リモート UI にログインしたあと、操作がない状態で一定時間が経過すると、自動的にログアウトされます。ログアウトされるまでの時間は、以下の手順で設定できます。

リモート UI に管理者モードでログイン ▶ [設定/登録] ▶ [ネットワーク設定] ▶ [セッション設定] ▶ [編集] ▶ ログアウトされるまでの時間を入力 ▶ [OK]

リモート UI のポータル画面

83A3-01L

リモート UI にログインすると、ポータル画面（リモート UI のトップページ）が表示されます。本機の稼働状態や各種情報を確認したり、ボタンをクリックして設定を変更したりできます。

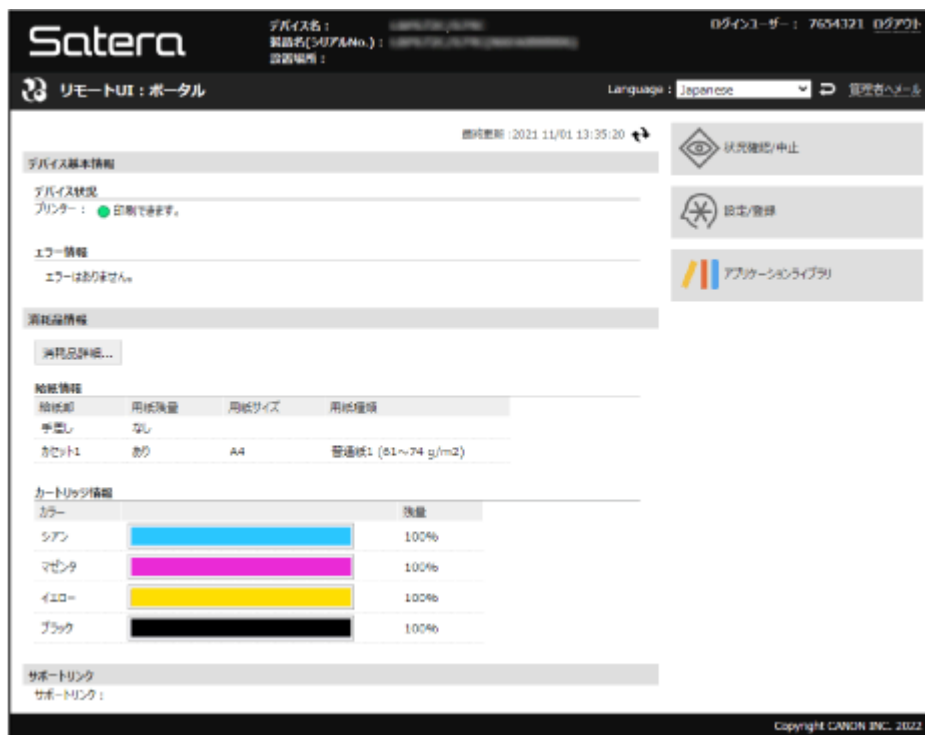

【デバイス名】

【設定/登録】 ▶ 【デバイス管理】 ▶ 【デバイス情報設定】 に設定されているデバイス名が表示されます。

【製品名】／【製品名(シリアル No.)】

本機の製品名が表示されます。

機種によってはシリアル No.も表示されます。

【設置場所】

【設定/登録】 ▶ 【デバイス管理】 ▶ 【デバイス情報設定】 に設定されている設置場所が表示されます。

【ログインユーザー】

ログインしたユーザーの情報が表示されます。

【ログアウト】

リモート UI からログアウトして、ログイン画面に戻ります。

【Language】

リモート UI の表示言語を切り替えます。

※パソコンとリモート UI の表示言語は合わせておく必要があります。表示言語が異なると、入力した内容が正しく表示されない場合や、フォルダーやサーバーなどの指定先を参照できない場合があります。

【管理者へメール】

【設定/登録】 ▶ 【ユーザー管理】 ▶ 【システム管理者情報】 に設定されている管理者宛にメールを作成します。

【最終更新】

ポータル画面に表示されている情報の更新日時が表示されます。

日時の右側にある [↔] をクリックすると、最新の情報に更新されます。

[デバイス基本情報]

本機の現在の状況とエラー情報が表示されます。

エラーが発生している場合は、エラー情報画面へのリンクが表示されます。

[消耗品情報]

各給紙部の情報とトナーカートリッジの残量が表示されます。

[消耗品詳細] をクリックすると、トナーカートリッジの型番を確認できます。

[サポートリンク]

[設定/登録] ▶ [ライセンス/その他] ▶ [サポートリンク] に設定されている、本機のサポート情報へのリンクが表示されま
す。

[状況確認/中止]

クリックすると、[状況確認/中止] 画面が表示されます。

各機能の処理状況や使用履歴、本機の動作状況やエラー情報などを確認できます。▶ [リモート UI で使用状況／履歴を確認する\(P. 333\)](#)

[設定/登録]

クリックすると、[設定/登録] 画面が表示されます。

管理者モードでログインしている場合は、すべての設定の変更や、データの保存／読み込みなどの操作ができます。

- [設定/登録] 画面で設定できる項目は、操作パネルの設定メニューとほぼ同じですが、操作パネルまたはリモート UI のどちらかでは設定できない項目もあります。▶ [設定メニュー一覧\(P. 355\)](#)
- 項目によっては、設定変更を反映するために、本機の再起動が必要です。再起動が必要な場合は、画面の上部にメッセージが表示されます。



[アプリケーションライブラリ] (管理者モードのみ)

クリックすると、アプリケーションライブラリの設定画面が表示されます。

アプリケーションライブラリの詳細については、オンラインマニュアルサイトでアプリケーションライブラリのマニュアルを参照してください。

リモート UI で使用状況／履歴を確認する

83A3-0J4

各機能の処理状況や使用履歴、本機の動作状況やエラー情報などを、リモート UI の [状況確認/中止] から確認します。

- 1 リモート UI にログインする ▶ リモート UI を起動する(P. 328)
- 2 リモート UI のポータル画面で、[状況確認/中止] をクリックする ▶ リモート UI のポータル画面(P. 331)
- 3 目的の項目を選択し、状況や履歴を確認する



[プリント]

[ジョブ状況]

プリント状況（プリント中／待機中）を確認できます。

管理者モードまたは部門 ID でログインしている場合は、すべてのプリント状況が表示されます。

一般ユーザーモードで [ユーザー名] を入力してログインした場合は、そのユーザーのプリント状況のみが表示されます。

- 一時停止中のプリントとセキュアプリントは、[受付番号] をクリックするとプリントの詳細情報が表示され、ユーザー名やプリント枚数などを確認できます。
- [ジョブ操作] の [中止] をクリックすると、プリント中／待機中のプリントデータを削除できます。

[ジョブ履歴]

プリント履歴を 128 件まで確認できます。

[受信]

[ジョブ状況]

Iファクスの受信状況を確認できます。

[ジョブ履歴]

Iファクスの受信履歴を 128 件まで確認できます。

[エラー情報]

本機で発生しているエラーの情報を確認できます。

※ポータル画面の [エラー情報] に表示されているリンクをクリックしても、同じ情報を確認できます。

[消耗品確認]

各給紙部の用紙サイズと用紙種類、トナーカートリッジの型番を確認できます。

※ポータル画面の [消耗品詳細] をクリックしても、同じ情報を確認できます。

[デバイス装備]

本機の仕様情報やオプションなどの装着状態を確認できます。

[デバイス情報]

製品名やシリアルナンバーなど本機の情報、ファームウェアのバージョン情報、システム管理者情報を確認できます。

- [デバイス名] と [設置場所] には、[設定/登録] ▶ [デバイス管理] ▶ [デバイス情報設定] の設定内容が表示されます。
- [システム管理者情報] には、[設定/登録] ▶ [ユーザー管理] ▶ [システム管理者情報] の設定内容が表示されます。

[カウンター確認]

これまでに実行したプリントの総ページ数を確認できます。▶ **プリントページ数を確認する - カウンター確認 (P. 336)**

[カートリッジログ]

トナーカートリッジの色ごとの使用記録を確認できます。

確認する色を変更するには、プルダウンメニューから色を選択し、[表示切替] をクリックします。

[ECO 情報]

1 か月あたりの平均出力枚数と平均消費電力を確認できます。

4 確認が終わったら、リモート UI からログアウトする

使用状況の確認

83A3-01S

本機の操作パネルで、これまでに実行したプリントの総ページ数をカウンターで確認したり、設定内容などのレポートやリストをプリントして確認したりできます。

- ▶ **プリントページ数を確認する - カウンター確認(P. 336)**
- ▶ **レポート／リストをプリントして確認する(P. 338)**

■ 関連項目

カウンター確認は、パソコンからリモート UI を使用して確認することもできます。また、リモート UI では、各機能の処理状況や使用履歴、本機の動作状況やエラー情報などの確認もできます。

- ▶ **リモート UI で使用状況／履歴を確認する(P. 333)**

プリントページ数を確認する - カウンター確認

83A3-0J5

カウンターを表示して、これまでに実行したプリントの総ページ数を白黒／カラー別に確認できます。プリントのページ数には、レポート／リストのプリントも含まれます。

- ▶ **タッチパネル機の場合(P. 336)**
- ▶ **モノクロ液晶機の場合(P. 337)**

タッチパネル機の場合

ここでは、操作パネルを使用して確認する方法を説明します。パソコンからリモート UI を使用して確認することもできます。▶ **リモート UI で使用状況／履歴を確認する(P. 333)**

1 操作パネルの [ホーム] 画面で、[カウンター確認] を押す ▶ [ホーム] 画面(P. 112)

2 プrintページ数を確認する

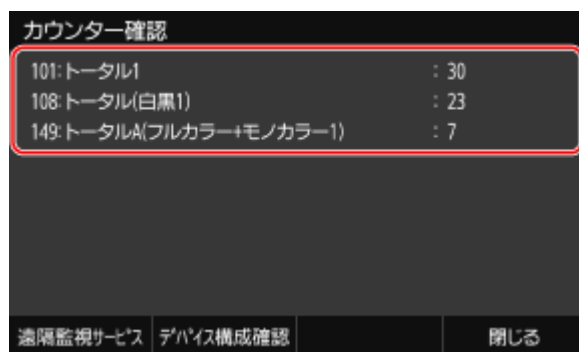

[101: トータル 1]

プリントの総ページ数を表示します。

[108: トータル(白黒 1)]

白黒プリントの総ページ数を表示します。

[149: トータル A(フルカラー+モノカラー 1)]

カラープリントの総ページ数を表示します。



カウンター確認の画面で行うことができる操作

- [遠隔監視サービス] を押すと、遠隔監視サービス「NETEYE」(ネットアイ)に関する操作を実行できます。NETEYEを利用するには、申し込みが必要です。▶ **NETEYE(P. 509)**
- [デバイス構成確認] を押すと、本機のオプション構成などを確認できます。

モノクロ液晶機の場合

ここでは、操作パネルを使用して確認する方法を説明します。
パソコンからリモート UI を使用して確認することもできます。▶[リモート UI で使用状況／履歴を確認する\(P. 333\)](#)

1 操作パネルの を押す ▶ [モノクロ液晶機の操作パネル\(P. 17\)](#)

⇒ [状況確認] 画面が表示されます。

2 [デバイス状況] ▶ ▶ [カウンター確認] ▶ を押す

⇒ [カウンター確認] 画面が表示されます。

3 確認したい項目を選択し、 を押す

4 プリントページ数を確認する

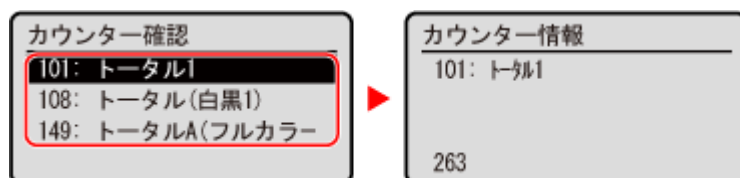

[101: トータル 1]

プリントの総ページ数を表示します。

[108: トータル(白黒 1)]

白黒プリントの総ページ数を表示します。

[149: トータル A(フルカラー+モノカラー 1)]

カラープリントの総ページ数を表示します。

レポート／リストをプリントして確認する

83A3-OJ6

本機の使用状況／設定内容などのレポートやリストをプリントして確認できます。

- ▶ レポート／リストの種類(P. 338)
- ▶ レポート／リストをプリントする(P. 338)



レポート／リストを両面プリントする

- レポート／リストは、初期設定では用紙の片面にプリントされます。両面にプリントするように設定を変更できます。▶ レポート／リストのプリント設定を変更する(P. 340)

レポート／リストの種類

本機の使用状況のレポート

消費電力や消耗品の状態など、本機の使用状況に関する以下のレポートをプリントして確認できます。

- **ECO レポート**
月々のプリントページ数と消費電力を確認できます。これらの情報をもとに、用紙や電力の節約方法も確認できます。
- **消耗品ステータスレポート**
本機にセットされている消耗品の状態を確認できます。
- **カートリッジログレポート**
トナーカートリッジの利用実績などを確認できます。
- **部門別 ID 管理レポート**
部門別 ID 管理中の場合は、部門 ID ごとのプリントページ数などの使用状況を確認できます。

設定内容のリスト

本機の登録情報や設定内容などをまとめた以下のリストをプリントして確認できます。

- **ユーザーデータリスト**
シリアルナンバーなどの本機の情報や、管理者権限を必要としない設定項目の内容を確認できます。
- **システム管理者データリスト**
シリアルナンバーなどの本機の情報や、管理者権限が必要な設定項目の内容を確認できます。
- **IPSec ポリシーリスト**
本機に登録されている IPSec ポリシーの設定内容を確認できます。

レポート／リストをプリントする

レポート／リストは、操作パネルを使用してプリントします。パソコンからリモート UI を使用してプリントすることはできません。

以下のレポート／リストをプリントするには、管理者権限が必要です。

- 部門別 ID 管理レポート
- システム管理者データリスト
- IPSec ポリシーリスト

- ▶タッチパネル機の場合(P. 339)
- ▶モノクロ液晶機の場合(P. 339)

■タッチパネル機の場合

1 操作パネルの [ホーム] 画面で、[メニュー] を押す ▶ [ホーム] 画面(P. 112)

2 [レポート出力] ▶ [リストプリント] を押す

⇒ [リストプリント] 画面が表示されます。

3 プリントするレポート／リストを選択する

⇒ プリント可能な用紙の確認画面が表示されます。

ログイン画面が表示された場合は、システム管理部門 ID と暗証番号を入力し、[ログイン] を押します。▶システム管理部門 ID と暗証番号(P. 7)

4 プリント可能な用紙がセットされていることを確認し、[スタート] を押す

⇒ レポート／リストがプリントされます。

■モノクロ液晶機の場合

1 操作パネルの [ホーム] 画面で、[メニュー] ▶ **OK** を押す ▶ [ホーム] 画面(P. 112)

2 [レポート出力] ▶ **OK** ▶ [リストプリント] ▶ **OK** を押す

3 プリントするレポート／リストを選択する

⇒ プリント可能な用紙の確認画面が表示されます。

ログイン画面が表示された場合は、システム管理部門 ID と暗証番号を入力し、**ID** を押します。▶システム管理部門 ID と暗証番号(P. 7)

4 プリント可能な用紙がセットされていることを確認し、[はい] ▶ **OK** を押す

⇒ レポート／リストがプリントされます。

レポート／リストのプリント設定を変更する

83A3-OJ7

レポート／リストは、初期設定では用紙の片面にプリントされます。両面にプリントするように設定を変更できます。

この設定は、操作パネルを使用して行います。パソコンからリモート UI を使用して設定することはできません。

▶ **タッチパネル機の場合(P. 340)**

▶ **モノクロ液晶機の場合(P. 340)**

■タッチパネル機の場合

1 操作パネルの [ホーム] 画面で、[メニュー] を押す ▶ [ホーム] 画面(P. 112)

2 [レポート出力] ▶ [仕様設定] を押す

⇒ [仕様設定] 画面が表示されます。

3 [レポート出力のデフォルト設定] を押す

⇒ [レポート出力のデフォルト設定] 画面が表示されます。

4 [両面プリント] を [ON] に設定し、[確定] を押す

■モノクロ液晶機の場合

1 操作パネルの [ホーム] 画面で、[メニュー] ▶ **OK** を押す ▶ [ホーム] 画面(P. 112)

2 [レポート出力] ▶ **OK** ▶ [仕様設定] ▶ **OK** を押す

⇒ [仕様設定] 画面が表示されます。

3 [レポート出力のデフォルト設定] ▶ **OK** を押す

⇒ [レポート出力のデフォルト設定] 画面が表示されます。

4 [両面プリント] ▶ **OK** ▶ [ON] ▶ **OK** を押す

設定をインポート／エクスポートする

83A3-0J8

本機の各種設定をファイルに書き出してパソコンに保存（エクスポート）したり、エクスポートしたファイルを読み込んで本機に反映（インポート）したりできます。

インポート／エクスポート機能を利用すると、各種設定を万が一に備えてバックアップできます。

また、エクスポートしたファイルは他機にもインポートできる^{*1}ので、設定の手間を省いて、各種設定を他機と共有することもできます。

一部の項目はインポート／エクスポート対象外です。▶**インポート／エクスポートできる設定項目(P. 465)**

^{*1}本機の各種設定は、同一機種間でのみ反映できます。

▶**設定をエクスポートする(P. 341)**

▶**設定をインポートする(P. 342)**

! 重要

インポートやエクスポートが完了するまでは電源を切らない

- 処理が完了するまで数分かかることがあります。処理中に電源を切ると、データが破損したり、本機が故障したりするおそれがあります。

インポート中やエクスポート中は本機の操作をしない

- インポートやエクスポートをする前に、本機がプリントなどの処理中でないことを確認してください。

設定をエクスポートする

エクスポートする項目を選択してから、ファイルに書き出します。

ここでは、パソコンからリモート UI を使用してエクスポートする方法を説明します。

操作パネルでは、[ホーム] 画面の [メニュー] ▶ [管理設定] からエクスポートします。操作パネルからエクスポートする場合は、USB メモリーを使用します。▶ **[インポート/エクスポート] (P. 460)**

管理者権限が必要です。

1 リモート UI に管理者モードでログインする ▶**リモート UI を起動する(P. 328)**

2 リモート UI のポータル画面で、[設定/登録] をクリックする ▶**リモート UI のポータル画面 (P. 331)**

3 [データ管理] ▶ [エクスポート] をクリックする

⇒ [エクスポート] 画面が表示されます。

4 [エクスポートする項目の選択] で、エクスポートする項目にチェックマークを付ける

モノクロ液晶機の場合は、[設定/登録] / [アプリケーションライブラリの設定情報] の項目は表示されません。本機の各種設定がエクスポートされます。

■本機の各種設定をエクスポートする場合

[設定/登録] にチェックマークを付けます。

■アプリケーションライブラリの各種設定をエクスポートする場合

[アプリケーションライブラリの設定情報] にチェックマークを付けます。

5 [暗号化パスワード] で、パスワードを設定する

- [暗号化パスワード] と [確認入力] の両方に同じパスワードを半角英数字で入力します。
- パスワードはエクスポートしたデータをインポートする際に必要となります。

6 [エクスポート開始] をクリックし、エクスポートしたデータのファイルをパソコンに保存する

7 リモート UI からログアウトする

設定をインポートする

エクスポートで書き出されたファイルを指定し、インポートする項目を選択します。
インポートできるファイル形式は、デバイス設定値情報ファイル (*.dcm) です。

ここでは、パソコンからリモート UI を使用してインポートする方法を説明します。

操作パネルでは、[ホーム] 画面の [メニュー] ▶ [管理設定] からインポートします。操作パネルからインポートする場合は、USB メモリーを使用します。▶ [インポート/エクスポート] (P. 460)

管理者権限が必要です。インポートする項目によっては、本機が自動的に再起動されます。

1 リモート UI に管理者モードでログインする ▶ リモート UI を起動する(P. 328)

2 リモート UI のポータル画面で、[設定/登録] をクリックする ▶ リモート UI のポータル画面 (P. 331)

3 [データ管理] ▶ [インポート] をクリックする

⇒ [インポート] 画面が表示されます。

4 [ファイルのパス] の [参照] をクリックし、インポートするファイルを指定する

5 復号化パスワードを入力する

エクスポート時に設定したパスワードを入力します。

6 [インポートする項目の選択] で、インポートする項目にチェックマークを付ける

モノクロ液晶機の場合は、[設定/登録] / [アプリケーションライブラリの設定情報] の項目は表示されません。本機の各種設定がインポートされます。

■ **本機の各種設定をインポートする場合**

[設定/登録] にチェックマークを付けます。

■ **アプリケーションライブラリの各種設定をインポートする場合**

[アプリケーションライブラリの設定情報] にチェックマークを付けます。

7 [インポート開始] ▶ [OK] をクリックする

⇒ 選択したファイルが本機にインポートされます。

8 インポート完了の画面が表示されたら、[OK] をクリックする

手順 6 で [設定/登録] にチェックマークを付けた場合は、インポートが完了すると、本機が自動的に再起動します。

9 リモート UI からログアウトする

ファームウェアをアップデートする（タッチパネル機）

83A3-0J9

機能の追加やバージョンアップが行われると、ファームウェアが更新されます。

ファームウェアのバージョンを確認の上、本機の使用環境に応じて、インターネット経由またはパソコン経由でファームウェアをアップデートします。

○：アップデート可 ×：アップデート不可

本機の使用環境	インターネット経由	パソコン経由
有線 LAN 接続	○	○
無線 LAN 接続	○	×
USB 接続	×	○
IPv6 を使用	×	×

※IPv6 環境の場合は、ファームウェアをアップデートできません。本機とパソコンを USB 接続し、パソコン経由でアップデートします。

- ▶ **ファームウェアのバージョンを確認する(P. 344)**
- ▶ **インターネット経由でファームウェアをアップデートする(P. 345)**
- ▶ **パソコン経由でファームウェアをアップデートする(P. 345)**

ファームウェアのバージョンを確認する

アップデートの実行前に現在のバージョンを確認しておき、アップデート後に再度バージョンを確認することで、ファームウェアが正しくアップデートされたかどうかを確認できます。

ここでは、操作パネルを使用して確認する方法を説明します。

パソコンからリモート UI を使用して確認することもできます。▶ **パソコンによる本機の管理 - リモート UI(P. 327)**
管理者権限が必要です。

1 操作パネルの [ホーム] 画面で、[メニュー] を押す ▶ [ホーム] 画面(P. 112)

2 [管理設定] ▶ [ライセンス/その他] ^{*1} ▶ [ファームウェア更新] を押す

⇒ [ファームウェア更新] 画面が表示されます。

ログイン画面が表示された場合は、システム管理部門 ID と暗証番号を入力し、[ログイン] を押します。▶ **システム管理部門 ID と暗証番号(P. 7)**

^{*1}機種によっては [リモート UI 設定/ファームウェア更新] と表示されます。

3 [バージョン情報] を選択する

⇒ 現在のファームウェアのバージョンが表示されます。

インターネット経由でファームウェアをアップデートする

インターネット経由のアップデートは、操作パネルを使用して行います。パソコンからリモート UI を使用してアップデートすることはできません。

管理者権限が必要です。アップデートすると、本機が自動的に再起動します。

必要な準備

- 本機をインターネットに接続します。▶ [ネットワークの設定\(P. 48\)](#)

1 操作パネルの [ホーム] 画面で、[ファームウェア更新] を押す ▶ [ホーム] 画面(P. 112)

- ▶ キヤノンのサーバーにアクセスし、新しいファームウェアがあるかどうかを確認します。
[お使いのファームウェアは最新です。] と表示された場合は、アップデートは不要です。

ログイン画面が表示された場合は、システム管理部門 ID と暗証番号を入力し、[ログイン] を押します。▶ [システム管理部門 ID と暗証番号\(P. 7\)](#)

2 利用許諾画面で、[同意する] を押す

- ▶ ファームウェア更新の確認画面が表示されます。

3 [OK] を押す

- ▶ ファームウェアのダウンロードが開始されます。
ダウンロードが完了すると、本機が自動的に再起動し、ファームウェアがアップデートされます。

! 重要

- 再起動が完了するまで本機の電源は切らないでください。

パソコン経由でファームウェアをアップデートする

有線 LAN または USB で本機と接続されているパソコンからファームウェアをアップデートします。

必要な準備

- アップデート作業を行うパソコンに、キヤノンのソフトウェアダウンロードサイトから最新のファームウェアをダウンロードします。
<https://canon.jp/download/>

■ パソコンからのアップデート方法

ファームウェアに同梱されている「User Support Tool 操作ガイド」を参照してください。

■本機を更新待機状態（ダウンロードモード）にする必要がある場合

以下の手順で操作します。

この操作は、操作パネルを使用して行います。パソコンからリモート UI を使用して操作することはできません。管理者権限が必要です。

1 操作パネルの [ホーム] 画面で、[メニュー] を押す ▶ [ホーム] 画面(P. 112)

2 [管理設定] ▶ [ライセンス/その他] ^{*1} ▶ [ファームウェア更新] を押す

⇒ [ファームウェア更新] 画面が表示されます。

ログイン画面が表示された場合は、システム管理部門 ID と暗証番号を入力し、[ログイン] を押します。▶ **システム管理部門 ID と暗証番号(P. 7)**

^{*1}機種によっては [リモート UI 設定/ファームウェア更新] と表示されます。

3 [PC 経由] ▶ [はい] を押す

⇒ 本機がダウンロードモードに切り替わり、更新待機状態になります。

ファームウェアをアップデートする（モノクロ液晶機）

83A3-0JY

機能の追加やバージョンアップが行われると、ファームウェアが更新されます。

ファームウェアのバージョンを確認の上、本機の使用環境に応じて、インターネット経由またはパソコン経由でファームウェアをアップデートします。

○：アップデート可 ×：アップデート不可

本機の使用環境	インターネット経由	パソコン経由
有線 LAN 接続	○	○
無線 LAN 接続	○	×
USB 接続	×	○
IPv6 を使用	×	×

※IPv6 環境の場合は、ファームウェアをアップデートできません。本機とパソコンを USB 接続し、パソコン経由でアップデートします。

- ▶ **ファームウェアのバージョンを確認する(P. 347)**
- ▶ **インターネット経由でファームウェアをアップデートする(P. 348)**
- ▶ **パソコン経由でファームウェアをアップデートする(P. 348)**

ファームウェアのバージョンを確認する

アップデートの実行前に現在のバージョンを確認しておき、アップデート後に再度バージョンを確認することで、ファームウェアが正しくアップデートされたかどうかを確認できます。

ここでは、操作パネルを使用して確認する方法を説明します。

パソコンからリモート UI を使用して確認することもできます。▶ **パソコンによる本機の管理 - リモート UI(P. 327)**
管理者権限が必要です。

1 操作パネルの [ホーム] 画面で、[メニュー] ▶ **OK** を押す ▶ [ホーム] 画面(P. 112)

2 [管理設定] ▶ **OK** ▶ [リモート UI 設定/ファームウェア更新] ▶ **OK** ▶ [ファームウェア更新]
▶ **OK** を押す

⇒ [ファームウェア更新] 画面が表示されます。

ログイン画面が表示された場合は、システム管理部門 ID と暗証番号を入力し、**ID** を押します。▶ **システム管理部門 ID と暗証番号(P. 7)**

3 [バージョン情報] を選択し、**OK** を押す

⇒ 現在のファームウェアのバージョンが表示されます。

インターネット経由でファームウェアをアップデートする

インターネット経由のアップデートは、操作パネルを使用して行います。パソコンからリモート UI を使用してアップデートすることはできません。

管理者権限が必要です。アップデートすると、本機が自動的に再起動します。

必要な準備

- 本機をインターネットに接続します。▶ **ネットワークの設定(P. 48)**

1 操作パネルの [ホーム] 画面で、[ファームウェア更新] ▶ **OK** を押す ▶ [ホーム] 画面(P. 112)

▶▶ キヤノンのサーバーにアクセスし、新しいファームウェアがあるかどうかを確認します。

[お使いのファームウェアは最新です。] と表示された場合は、アップデートは不要です。

ログイン画面が表示された場合は、システム管理部門 ID と暗証番号を入力し、**ID** を押します。▶ **システム管理部門 ID と暗証番号(P. 7)**

2 利用許諾画面で、[はい] ▶ **OK** を押す

▶▶ ファームウェア更新の確認画面が表示されます。

3 **OK** を押す

▶▶ ファームウェアのダウンロードが開始されます。

ダウンロードが完了すると、本機が自動的に再起動し、ファームウェアがアップデートされます。

! 重要

- 再起動が完了するまで本機の電源は切らないでください。

パソコン経由でファームウェアをアップデートする

有線 LAN または USB で本機と接続されているパソコンからファームウェアをアップデートします。

必要な準備

- アップデート作業を行うパソコンに、キヤノンのソフトウェアダウンロードサイトから最新のファームウェアをダウンロードします。
<https://canon.jp/download/>

■ パソコンからのアップデート方法

ファームウェアに同梱されている「User Support Tool 操作ガイド」を参照してください。

■本機を更新待機状態（ダウンロードモード）にする必要がある場合



以下の手順で操作します。

この操作は、操作パネルを使用して行います。パソコンからリモート UI を使用して操作することはできません。管理者権限が必要です。

1 操作パネルの [ホーム] 画面で、[メニュー] ▶ を押す [ホーム] 画面(P. 112)

2 [管理設定] ▶ ▶ [リモート UI 設定/ファームウェア更新] ▶ ▶ [ファームウェア更新] ▶ を押す

⇒ [ファームウェア更新] 画面が表示されます。

ログイン画面が表示された場合は、システム管理部門 ID と暗証番号を入力し、 を押します。  システム管理部門 ID と暗証番号(P. 7)

3 [PC 経由] を選択し、[はい] ▶ を押す

⇒ 本機がダウンロードモードに切り替わり、更新待機状態になります。

設定／データを初期化する

83A3-022

設定内容や登録したデータなどを初期化して、本機を工場出荷時の状態に戻します。指定した設定やデータのみを初期化する方法と、すべての設定とデータを初期化する方法があります。

特定の設定／データの初期化

以下の項目を個別に初期化することができます。

- 設定メニュー：[ホーム] 画面の [メニュー] の設定を初期化します。
- 鍵と証明書：鍵と証明書の設定と CA 証明書の設定を初期化し、プリインストール以外の鍵や証明書を消去します。

特定の設定／データを初期化する(P. 350)

すべての設定／データの初期化

すべての設定を工場出荷時の状態に戻し、履歴も含めて保存されているすべてのデータを消去します。本機の交換や廃棄時などは、機密情報の流出や不正使用を防ぐために初期化を実行します。

すべての設定／データを初期化する(P. 351)

特定の設定／データを初期化する

ここでは、パソコンからリモート UI を使用して初期化する方法を説明します。

操作パネルでは、[ホーム] 画面の [メニュー] ▶ [環境設定] または [管理設定] から初期化します。▶ [ネットワーク設定の初期化] (P. 372) / ▶ [データ管理] (P. 460)

管理者権限が必要です。初期化する項目によっては、本機の再起動が必要となります。

1 リモート UI に管理者モードでログインする ▶ リモート UI を起動する(P. 328)

2 リモート UI のポータル画面で、[設定/登録] をクリックする ▶ リモート UI のポータル画面 (P. 331)

3 [データ管理] をクリックする

⇒ [データ管理] 画面が表示されます。

4 初期化する項目を選択する

■ 設定メニューを初期化する場合

[メニューの初期化] をクリックし、[初期化するメニュー] から初期化する設定項目を選択します。

■ 鍵と証明書を初期化する場合

[鍵と証明書の初期化] をクリックします。

5 [初期化] ▶ [OK] をクリックする

⇒ 指定した項目が初期化されます。

6 リモート UI からログアウトする

■設定メニューを初期化した場合

以下のいずれかを初期化した場合は、設定の初期化を反映するために、本機を再起動します。▶再起動する(P. 104)

- [環境設定]
- [ファンクション設定]
- [管理設定]
- [ネットワーク設定]



鍵と証明書を初期化した場合

- TLS や IPSec の IKE など、鍵と証明書を使用する機能が無効になります。もう一度これらの機能を使用するには、鍵と証明書を設定しなおしてから機能を有効にします。

設定メニューの [管理設定] を初期化した場合

- リモート UI アクセス暗証番号も初期化されます。リモート UI を使用するには、リモート UI アクセス暗証番号を設定しなおす必要があります。▶リモート UI 使用時の暗証番号を設定する(P. 308)

すべての設定／データを初期化する

すべての設定／データの初期化は、操作パネルを使用して行います。パソコンからリモート UI を使用して初期化することはできません。

管理者権限が必要です。初期化すると、本機が自動的に再起動します。



重要

- 初期化の前に、処理中や待機中のデータがないことを確認してください。初期化を行うと、これらのデータは削除されます。

▶タッチパネル機の場合(P. 351)

▶モノクロ液晶機の場合(P. 352)

■タッチパネル機の場合

1 操作パネルの [ホーム] 画面で、[メニュー] を押す ▶ [ホーム] 画面(P. 112)

2 [管理設定] ▶ [全データ/設定の初期化] を押す

⇒ 初期化の確認画面が表示されます。

ログイン画面が表示された場合は、システム管理部門 ID と暗証番号を入力し、[ログイン] を押します。▶システム管理部門 ID と暗証番号(P. 7)

3 [はい] ▶ [はい] を押す

⇒ すべての設定／データが初期化されます。

初期化が完了すると、本機が自動的に再起動します。

■ モノクロ液晶機の場合

1 操作パネルの [ホーム] 画面で、[メニュー] ▶ **OK** を押す ▶ [ホーム] 画面(P. 112)

2 [管理設定] ▶ **OK** ▶ [全データ/設定の初期化] ▶ **OK** を押す

⇒ 初期化の確認画面が表示されます。

ログイン画面が表示された場合は、システム管理部門 ID と暗証番号を入力し、**ID** を押します。▶ **システム管理部門 ID と暗証番号(P. 7)**

3 **OK** ▶ [はい] ▶ **OK** を押す

⇒ すべての設定／データが初期化されます。

初期化が完了すると、本機が自動的に再起動します。

設定メニュー一覧

設定メニュー一覧	355
【環境設定】	357
[表示設定]	359
[タイマー/電力設定]	363
[ネットワーク]	367
[無線 LAN 設定]	373
[TCP/IP 設定] (タッチパネル機)	375
[TCP/IP 設定] (モノクロ液晶機)	382
[外部インターフェイス]	389
[アクセシビリティ]	390
[音量設定] (モノクロ液晶機のみ)	392
【調整/メンテナンス】	394
[画質調整]	395
[自動補正設定]	397
[特殊処理]	399
[メンテナンス]	406
【ファンクション設定】	407
[共通]	409
[給紙動作]	410
[印刷動作]	412
[プリンター]	413
[プリンター仕様設定] / [プリンター設定]	414
[ページ記述言語選択 (プラグ & プレイ)]	435
[受信]	436
[共通設定]	437
[Eメール設定]	438
[ファイル利用]	439
[共通設定]	440
【管理設定】	451
[ユーザー管理]	453
[デバイス管理]	455
[リモート UI 設定/ファームウェア更新]	458
[リモート UI 設定]	459
[データ管理]	460
[セキュリティ設定]	462

[認証/パスワード設定]	464
インポート/エクスポートできる設定項目	465
[環境設定]	466
[調整/メンテナンス]	471
[ファンクション設定]	472
[管理設定]	475

設定メニュー一覧

83A3-08X

操作パネルの [ホーム] 画面で [メニュー] を押すと表示される、設定メニューの各項目について説明します。

設定メニューでは、本機の使用環境や用途に合わせて設定を変更したり、機能を実行したりできます。

設定項目によっては、表示／変更するために管理者権限が必要です。また、設定の反映には、本機の再起動が必要な場合があります。

- ▶ [環境設定] (P. 357)
- ▶ [調整/メンテナンス] (P. 394)
- ▶ [ファンクション設定] (P. 407)
- ▶ [管理設定] (P. 451)

設定項目のインポート／エクスポート対応状況

設定メニューの項目は、インポート／エクスポート機能を利用して、定期的にバックアップしたり、他機と共有したりできます。

設定項目のインポート／エクスポート対応状況を一覧で確認します。

▶インポート／エクスポートできる設定項目(P. 465)

メニュールートマップ (一覧表)

設定メニューの項目と設定値を一覧表で確認できます。

アイコンをクリックすると、該当のメニュールートマップ (PDF) が表示されます。

- タッチパネル機



- モノクロ液晶機



■ 関連項目

ログイン画面が表示された場合

システム管理部門 ID が設定されている場合は、一部の項目を選択するとログイン画面が表示されます。必要な情報を入力して認証が成功すると、これらの設定を表示／変更できます。

▶ログイン方法(P. 133)

本機の再起動が必要な場合

設定を変更したあとに、本機を再起動します。

▶再起動する(P. 104)

設定メニュー以外の設定項目

用紙設定の項目は、[ホーム] 画面で [用紙設定] を押すと表示されます。

▶用紙サイズと用紙種類の設定(P. 151)

タッチパネル機の音量設定の項目は、音量キー (🔊) を押すと表示されます。

▶音量の調整(P. 174)

リモート UI による設定

設定メニューの項目は、パソコンからリモート UI を使用して設定することもできます。リモート UI では、ポータル画面の [設定/登録] から設定します。

リモート UI の [設定/登録] で設定できる項目は、操作パネルの設定メニューとほぼ同じですが、操作パネルまたはリモート UI のどちらかでしか設定できない項目もあります。また、リモート UI では項目の名称が一部異なる場合があります。

▶パソコンによる本機の管理 - リモート UI(P. 327)

設定内容の確認

現在の設定内容をプリントして一覧で確認できます。

🔴 **レポート／リストをプリントして確認する(P. 338)**

[環境設定]

本機を使用する環境に合わせて、操作パネルの画面の表示やネットワークなどについて設定します。
※各項目に赤い太字で表記されている設定値は初期設定です。

- ▶ [表示設定] (P. 357)
- ▶ [英語キーボードの配列] (P. 357)
- ▶ [タイマー/電力設定] (P. 357)
- ▶ [ネットワーク] (P. 357)
- ▶ [外部インターフェイス] (P. 357)
- ▶ [アクセシビリティ] (P. 358)
- ▶ [音量設定] (モノクロ液晶機のみ) (P. 358)

[表示設定]

[メニュー] ▶ [環境設定]

操作パネルの画面の表示について設定します。

- ▶ [表示設定] (P. 359)

[英語キーボードの配列]

[メニュー] ▶ [環境設定]

本機に接続する USB キーボードの配列を設定します。

[USA 配列]
[UK 配列]

[タイマー/電力設定]

[メニュー] ▶ [環境設定]

日付/時刻や節電について設定します。

- ▶ [タイマー/電力設定] (P. 363)

[ネットワーク]

[メニュー] ▶ [環境設定]

本機のネットワーク環境について設定します。

- ▶ [ネットワーク] (P. 367)

[外部インターフェイス]

[メニュー] ▶ [環境設定]

USB 接続について設定します。

▶ **[外部インターフェイス]** (P. 389)

[アクセシビリティ]

[メニュー] ▶ [環境設定]

画面の色反転やメッセージの表示時間など、操作パネルの画面を見やすくするための設定をします。

▶ **[アクセシビリティ]** (P. 390)

[音量設定] (モノクロ液晶機のみ)

[メニュー] ▶ [環境設定]

音を鳴らすかどうかについて設定します。

▶ **[音量設定] (モノクロ液晶機のみ)** (P. 392)

[表示設定]

操作パネルの画面の表示について設定します。

※各項目に赤い太字で表記されている設定値は初期設定です。

- ▶ [起動/復帰後に表示する画面] (P. 359)
- ▶ [ホーム画面のボタン表示設定] / [ホーム画面のボタン表示順番] (P. 359)
- ▶ [表示言語の切替] (P. 359)
- ▶ [リモート UI 表示言語の切替] (P. 359)
- ▶ [mm/インチ入力の切替] (P. 360)
- ▶ [カートリッジ準備お知らせ表示] / [カートリッジ準備お知らせの表示タイミング] (P. 360)
- ▶ [定着器のクリーニングのお知らせ表示] (P. 361)
- ▶ [警告表示] (P. 361)
- ▶ [警告処理] (P. 361)
- ▶ [IP アドレスの表示設定] (P. 362)

[起動/復帰後に表示する画面]

[メニュー] ▶ [環境設定] ▶ [表示設定]

電源を入れて起動画面が表示されたあとや、オートクリアの実行直後に表示される画面を設定します。

[ホーム]
[セキュアプリント]
[状況確認]

[ホーム画面のボタン表示設定] / [ホーム画面のボタン表示順番]

[メニュー] ▶ [環境設定] ▶ [表示設定]

ボタンの配置や、項目の順番を変更することで、よく使用する機能を、操作パネルの [ホーム] 画面からすばやく実行できるようにします。▶ [ホーム] 画面をカスタマイズする(P. 128)

[表示言語の切替]

[メニュー] ▶ [環境設定] ▶ [表示設定]

操作パネルの画面や、プリントしたレポートに表示される言語を切り替えます。

[Deutsch]
[English]
[Español]
[Français]
[Italiano]
[日本語]
[中文(繁體)]
[中文(简体)]
[한국어]

[リモート UI 表示言語の切替]

[メニュー] ▶ [環境設定] ▶ [表示設定]

リモート UI の画面に表示される言語を切り替えます。

[English]
[Japanese]
 [French]
 [Spanish]
 [German]
 [Italian]
 [Chinese (Simplified)]
 [Chinese (Traditional)]
 [Korean]

[mm/インチ入力の切替]

[メニュー] ▶ [環境設定] ▶ [表示設定]

長さや幅を入力する画面に表示される単位を切り替えます。

[mm]
 [インチ]

[カートリッジ 準備お知らせ表示] / [カートリッジ 準備お知らせの表示タイミング]

[メニュー] ▶ [環境設定] ▶ [表示設定]

トナーカートリッジの残量が少なくなると、新しいトナーカートリッジの準備を通知するメッセージが表示されます。メッセージが表示されるタイミング（トナーカートリッジの残量）を設定します。

タッチパネル機

メッセージが表示されるタイミングを手動で指定する場合は、[自動] を [OFF] に設定し、[ユーザー設定] でタイミングを指定します。

[自動] を [ON] に設定すると、本機がタイミングを自動で判断してメッセージを表示します。

[自動]
 [OFF]
 [ユーザー設定]
 2 ~ **20** ~ 99 (%)
[ON]

モノクロ液晶機

メッセージが表示されるタイミングを手動で指定する場合は、[ユーザー設定] を選択し、タイミングを指定します。

[自動] に設定すると、本機がタイミングを自動で判断してメッセージを表示します。

[自動]
 [ユーザー設定]
 2 ~ **20** ~ 99 (%)

[定着器のクリーニング[®]のお知らせ表示]

[メニュー] ▶ [環境設定] ▶ [表示設定]

定着器の清掃時期になったときに、メッセージを表示して通知するかどうかを設定します。

[OFF]
[ON] [1000 ~ 50000]

[警告表示]

[メニュー] ▶ [環境設定] ▶ [表示設定]

トナーカートリッジの残量が少なくなったときに、メッセージを表示して通知するかどうかを設定します。

※トナーカートリッジの残量が少なくなったときに、プリントを停止するように設定されている場合は、[OFF] に設定できません。▶ **[警告処理]** (P. 361)

※トナーカートリッジの残量が少ないときに、受信したIファクスをプリントしないように設定されている場合は、[OFF] に設定してもメッセージが表示されます。▶ **[カートリッジ[®]残量少時印字継続]** / **[カートリッジ残量少時の印字継続]** (P. 437)

タッチパネル機

[OFF]
[ON]

モノクロ液晶機

[カートリッジ残量]
[OFF]
[ON]

[警告処理]

[メニュー] ▶ [環境設定] ▶ [表示設定]

トナーカートリッジの残量が少なくなったときに、プリントを継続するかどうかを設定します。

[印刷停止] に設定すると、トナーカートリッジの残量が少なくなったときに、メッセージを表示して通知するように設定されます。▶ **[警告表示]** (P. 361)

[カートリッジ残量]
[印刷継続]
[印刷停止]

[IP アドレスの表示設定]

[メニュー] ▶ [環境設定] ▶ [表示設定]

[状況確認] 画面に本機の IPv4 アドレスを表示するかどうかを設定します。▶ **[状況確認] 画面(P. 116)**

[OFF]

[ON]

[タイマー/電力設定]

日付/時刻や節電について設定します。

※各項目に赤い太字で表記されている設定値は初期設定です。

- ▶ [現在日時の設定] (P. 363)
- ▶ [日付/時刻設定] / [日付/時刻の設定] (P. 363)
- ▶ [日付の形式] (P. 363)
- ▶ [時刻の形式] (P. 364)
- ▶ [オートクリア] / [オートクリア移行時間] (P. 364)
- ▶ [オートクリア後の機能] (P. 364)
- ▶ [オートスリープ] / [オートスリープ移行時間] (P. 365)
- ▶ [オートスリープ時刻の設定] (P. 365)
- ▶ [自動階調補正の実行時刻] / [自動階調補正の実行時刻設定] (P. 365)
- ▶ [スリープ復帰時刻の設定] (P. 366)

[現在日時の設定]

[メニュー] ▶ [環境設定] ▶ [タイマー/電力設定]

本機の日付と時刻を設定します。ここで設定した日付と時刻は、日時情報を利用する機能の基準となります。▶ **日付/時刻を設定する(P. 326)**

この設定をする前に、タイムゾーンが正しく設定されているか確認します。▶ **[日付/時刻設定] / [日付/時刻の設定] (P. 363)**

[日付/時刻設定] / [日付/時刻の設定]

[メニュー] ▶ [環境設定] ▶ [タイマー/電力設定]

本機を設置する地域に合わせて、タイムゾーン (UTC^{*1}) を設定します。

初期設定では、本機の出荷地域に合わせた UTC が設定されているため、通常はタイムゾーンを変更する必要はありません。

^{*1}UTC (Coordinated Universal Time)

とは、世界各地の基準となる協定世界時のことで、日本は UTC との間に +9 時間の時差があります。インターネットを介した通信では、UTC を正しく設定することが前提となっています。

※タイムゾーンを変更すると、現在日時の設定が自動的に変更されます。▶ **[現在日時の設定] (P. 363)**

[タイムゾーン]

[(UTC -12:00) 国際日付変更線 西側] ~ [(**UTC +09:00**) **大阪、札幌、東京**] ~ [(UTC +14:00) クリスマス島]

[日付の形式]

[メニュー] ▶ [環境設定] ▶ [タイマー/電力設定]

年 (西暦) / 月 / 日が表示されるとき並び順を設定します。

[**年** / 月 / 日]

[月 / 日 / **年**]

[日/月 年]

[時刻の形式]

[メニュー] ▶ [環境設定] ▶ [タイマー/電力設定]

時刻の表示形式を設定します。

[12 時間表示 (AM/PM)]

[24 時間表示]

[オートクリア] / [オートクリア移行時間]

[メニュー] ▶ [環境設定] ▶ [タイマー/電力設定]

操作パネルの操作がされないまま一定時間が経過したときに、自動的に初期設定に戻る機能を「オートクリア」といいます。オートクリアが実行されるようにするかどうかを設定します。

オートクリアが実行されるようにする場合は、実行されるまでの時間も設定できます。

※オートクリアが実行されたあとに表示される画面を変更することもできます。▶ [オートクリア後の機能] (P. 364)

タッチパネル機

[オートクリア移行する]
[OFF]
[ON]
[オートクリア移行時間]
1 ~ 2 ~ 9 (分)

モノクロ液晶機

0 (オートクリアしない)
1 ~ 2 ~ 9 (分)



オートクリアが実行されない場合

- 操作パネルのエラーランプが点滅している ▶ 操作パネル(P. 16)
- 操作パネルに [メニュー] 画面やエラーメッセージ^{*1}が表示されている
- 何らかの処理が行われている (プリント中など)

^{*1}メッセージによっては、オートクリアが実行されます。

[オートクリア後の機能]

[メニュー] ▶ [環境設定] ▶ [タイマー/電力設定]

オートクリアが実行されたあとに表示される画面を設定します。

- 指定した画面を表示する場合は、[復帰する] に設定します。表示される画面は [起動/復帰後に表示する画面] で設定します。▶ **[起動/復帰後に表示する画面] (P. 359)**
- オートクリア実行前に使用していた機能の画面を表示する場合は、[復帰しない] に設定します。

[復帰する]
[復帰しない]

[オートスリープ] / [オートスリープ移行時間]

[メニュー] ▶ [環境設定] ▶ [タイマー/電力設定]

自動的にスリープモードになるまでの時間を設定します。▶ **消費電力を抑える - スリープモード (P. 106)**

※効果的な節電のために、初期設定で使用することをおすすめします。

1 ~ 120 (分)

[オートスリープ時刻の設定]

[メニュー] ▶ [環境設定] ▶ [タイマー/電力設定]

指定した時刻に自動的にスリープモードになるように設定します。▶ **消費電力を抑える - スリープモード (P. 106)**

タッチパネル機

[オートスリープ時刻を指定する]
[OFF]
[ON]
(0:00~23:59)

モノクロ液晶機

[指定しない]
[指定する]
(0:00~23:59)

[自動階調補正の実行時刻] / [自動階調補正の実行時刻設定]

[メニュー] ▶ [環境設定] ▶ [タイマー/電力設定]

指定した時刻に自動的に自動階調補正（クイック補正）を実行するように設定します。▶ **階調を補正する (P. 494)**

タッチパネル機

[自動階調補正実行時刻を指定する]
[OFF]
[ON]
(0:00~23:59)

モノクロ液晶機

[指定しない]

[指定する]
(0:00~23:59)

[スリープ復帰時刻の設定]

[メニュー] ▶ [環境設定] ▶ [タイマー/電力設定]

指定した時刻に自動的にスリープモードを解除するように設定します。▶消費電力を抑える - スリープモード(P. 106)

タッチパネル機

[スリープ復帰時刻を指定する]

[OFF]

[ON]

(0:00~23:59)

モノクロ液晶機

[指定しない]

[指定する]
(0:00~23:59)

[ネットワーク]

本機のネットワーク環境について設定します。

※各項目に赤い太字で表記されている設定値は初期設定です。

- ▶ [有線/無線 LAN 選択] (P. 367)
- ▶ [無線 LAN 設定] (P. 367)
- ▶ [ダイレクト接続設定] (P. 367)
- ▶ [PC でかんたん接続] (P. 369)
- ▶ [TCP/IP 設定] (P. 369)
- ▶ [SNMP 設定] (P. 369)
- ▶ [専用ポートを使用] / [専用ポート設定] (P. 370)
- ▶ [専用ポートの認証方式] (P. 370)
- ▶ [起動時の接続待機時間] (P. 370)
- ▶ [Ethernet ドライバー設定] (P. 370)
- ▶ [IEEE 802.1X を使用] / [IEEE 802.1X 設定] (P. 371)
- ▶ [ファイアウォール設定] (P. 371)
- ▶ [デバイス設定値管理] / [デバイス設定値管理の ON/OFF] (P. 372)
- ▶ [遠隔監視サービス] (P. 372)
- ▶ [RMT - SW] (P. 372)
- ▶ [ネットワーク設定の初期化] (P. 372)

[有線/無線 LAN 選択]

[メニュー] ▶ [環境設定] ▶ [ネットワーク]

有線 LAN/無線 LAN のどちらを使用して本機をネットワークに接続するかを設定します。▶ **有線 LAN/無線 LAN を選択する(P. 50)**

※有線 LAN を無線 LAN に切り替える場合は、無線 LAN 設定の手順内で変更することもできます。

[有線 LAN]

[無線 LAN]

[無線 LAN 設定]

[メニュー] ▶ [環境設定] ▶ [ネットワーク]

本機を無線 LAN に接続したり、無線 LAN 接続時の節電について設定したりします。

- ▶ [無線 LAN 設定] (P. 373)

[ダイレクト接続設定]

[メニュー] ▶ [環境設定] ▶ [ネットワーク]

ダイレクト接続の使用や接続機能について設定します。▶ **ダイレクト接続機能を有効にする(P. 237)**

タッチパネル機

[ダイレクト接続を使用]

[OFF]

[ON]

[ダイレクト接続の自動切断]

[自動切断する]

[OFF]

[ON]
[自動切断時間]
1 ~ 60 (分)
[アクセスポイントモード設定]
[任意の SSID を使用]
[OFF]
[ON]
[SSID]
[任意のネットワークキーを使用]
[OFF]
[ON]
[ネットワークキー]
[SSID/ネットワークキー-固定時常時接続] *1
[OFF]
[ON]
[ダイレクト接続時の IPアドレス設定]
192.168.22.1

*1 機種やオプション、他の項目の設定内容によっては表示されません。

モノクロ液晶機

[ダイレクト接続を使用]
[OFF]
[ON]
[ダイレクト接続の自動切断時間]
0 (自動切断しない)
1 ~ 60 (分)
[アクセスポイントモード設定]
[任意の SSID を使用]
[OFF]
[ON]
[SSID (1~20 文字)]
[任意のネットワークキーを使用]
[OFF]
[ON]
[ネットワークキー (10 文字)]
[SSID/ネットワークキー-固定時常時接続] *1
[OFF]
[ON]

[ダイレクト接続時の IPアドレス設定]

192.168.22.1

*1 機種やオプション、他の項目の設定内容によっては表示されません。

[PC でかんたん接続]

[メニュー] ▶ [環境設定] ▶ [ネットワーク]

ケーブルレスセットアップモードを開始します。

Canon Laser NW Device Setup Utility を使用してネットワークの設定を行う場合に、ケーブルレスセットアップモードにします。

※Canon Laser NW Device Setup Utility は、キヤノンのソフトウェアダウンロードサイトからダウンロードできます。

<https://canon.jp/download/>

[TCP/IP 設定]

[メニュー] ▶ [環境設定] ▶ [ネットワーク]

TCP/IP ネットワークで本機を使用するための設定をします。

- ▶ [TCP/IP 設定] (タッチパネル機) (P. 375)
- ▶ [TCP/IP 設定] (モノクロ液晶機) (P. 382)

[SNMP 設定]

[メニュー] ▶ [環境設定] ▶ [ネットワーク]

SNMP 管理ソフトウェアで本機を設定／監視／制御するための設定をします。▶ **SNMP を設定する(P. 83)**

本機の状態を監視するとき、プロトコルの拡張仕様 (RFC2790) に準拠する場合は、[ホストリソースMIB RFC2790 準拠] / [ホストリソース MIB の RFC2790 準拠] を [ON] に設定します。

[SNMPv1 設定]

[OFF]

[ON]

[SNMPv3 設定]

[OFF]

[ON]

[ホストからプリンター管理情報取得] / [ホストからプリンター管理情報を取得]

[OFF]

[ON]

[ホストリソースMIB RFC2790 準拠] / [ホストリソース MIB の RFC2790 準拠]

[OFF]

[ON]

[専用ポートを使用] / [専用ポート設定]

[メニュー] ▶ [環境設定] ▶ [ネットワーク]

専用ポートを使用するかどうかを設定します。

専用ポートは、パソコンからのプリントや本機の設定／参照などで使用します。

[OFF]
[ON]

[専用ポートの認証方式]

[メニュー] ▶ [環境設定] ▶ [ネットワーク]

専用ポートを使用するときの認証方式を設定します。

[モード 2] に設定すると、専用ポートを用いた通信がセキュアな認証方式のみに限定されます。そのため、デバイス管理ソフトウェアやドライバーなどから接続できなくなる場合があります。

[モード 1]
[モード 2]

[起動時の接続待機時間]

[メニュー] ▶ [環境設定] ▶ [ネットワーク]

本機を起動してから接続を開始するまでの待機時間を設定します。

本機をスイッチングハブなどに接続している場合は、本機の設定が正しくてもネットワークに接続できないことがあります。その場合に、接続待機時間を設定して接続しなおします。

0 ~ 300 (秒)

[Ethernet ドライバー設定]

[メニュー] ▶ [環境設定] ▶ [ネットワーク]

Ethernet の通信方式を設定します。▶ **Ethernet を手動で設定する(P. 77)**

また、有線 LAN の MAC アドレスを確認することもできます。▶ **有線 LAN の MAC アドレスを確認する(P. 92)**

※ [通信方式] を [半二重] に設定する場合は、[1000BASE - T] を選択できません。

[自動検出]
[OFF]
[通信方式]
[半二重]
[全二重]
[Ethernet の種類]
[10BASE - T]
[100BASE - TX]

[1000BASE - T]
[ON]
[MAC アドレス]

[IEEE 802.1X を使用] / [IEEE 802.1X 設定]

[メニュー] ▶ [環境設定] ▶ [ネットワーク]

IEEE 802.1X を使用するかどうかを設定します。

IEEE 802.1X の認証方式は、パソコンからリモート UI を使用して設定します。▶ [IEEE 802.1X を使用する\(P. 283\)](#)

※ [IEEE 802.1X を使用] は、機種やオプション、他の項目の設定内容によっては表示されません。

[OFF]
[ON]

[ファイアウォール設定]

[メニュー] ▶ [環境設定] ▶ [ネットワーク]

IP アドレスフィルター／MAC アドレスフィルターを有効にするかどうかを設定します。

フィルターのデフォルトポリシーや例外アドレスは、パソコンからリモート UI を使用して設定します。▶ [ファイアウォールを設定する\(P. 271\)](#)

[IPv4 アドレスフィルター]
[送信フィルター]
[OFF]
[ON]
[受信フィルター]
[OFF]
[ON]
[IPv6 アドレスフィルター]
[送信フィルター]
[OFF]
[ON]
[受信フィルター]
[OFF]
[ON]
[MAC アドレスフィルター]
[送信フィルター]
[OFF]
[ON]
[受信フィルター]
[OFF]

[ON]

[デバイス設定値管理] / [デバイス設定値管理の ON/OFF]

[メニュー] ▶ [環境設定] ▶ [ネットワーク]

デバイス管理ソフトウェアを使用して、本機の各種設定値のデータを管理するかどうかを設定します。詳細については、使用しているソフトウェアのマニュアルを参照してください。

 [OFF]
 [ON]

[遠隔監視サービス]

[メニュー] ▶ [環境設定] ▶ [ネットワーク]

遠隔監視サーバーと通信できることを確認します。

この項目を実行すると、本機の情報が定期的に遠隔監視サーバーへ送信されるようになります。▶ **NETEYE の準備をする (P. 511)**

※ [遠隔監視サービス] は、機種やオプション、他の項目の設定内容によっては表示されません。

[RMT - SW]

[メニュー] ▶ [環境設定] ▶ [ネットワーク]

通常は [OFF] に設定したまま使用します。

担当サービスが遠隔から機器メンテナンスするときに、[ON] に変更する場合があります。

 [OFF]
 [ON]

[ネットワーク設定の初期化]

[メニュー] ▶ [環境設定] ▶ [ネットワーク]

ネットワークの設定を工場出荷時の状態に戻します。▶ **特定の設定 / データを初期化する (P. 350)**

[無線 LAN 設定]

本機を無線 LAN に接続したり、無線 LAN 接続時の節電について設定したりします。

※各項目に赤い太字で表記されている設定値は初期設定です。

- ▶ [ネットワーク選択] (P. 373)
- ▶ [その他の接続] (P. 373)
- ▶ [接続設定] (P. 374)

[ネットワーク選択]

[メニュー] ▶ [環境設定] ▶ [ネットワーク] ▶ [無線 LAN 設定]

無線 LAN ルーター（アクセスポイント）を一覧から選択し、ネットワークキーを入力して接続します。▶ **ルーターを探索して無線 LAN に接続する - アクセスポイント選択方式**(P. 62)

[その他の接続]

[メニュー] ▶ [環境設定] ▶ [ネットワーク] ▶ [無線 LAN 設定]

無線 LAN ルーターを一覧から選択する以外の方式で、無線 LAN に接続します。

[ネットワーク名 (SSID) 手動入力] / [ネットワーク名手動入力]

[メニュー] ▶ [環境設定] ▶ [ネットワーク] ▶ [無線 LAN 設定] ▶ [その他の接続]

SSID/ネットワークキー/セキュリティー設定など、無線 LAN ルーターの情報をすべて手動で入力して接続します。

▶ **詳細を設定して無線 LAN に接続する - 手動入力方式**(P. 65)

[セキュリティー設定]

[なし]

[WEP]

[オープンシステム]

暗号化キー 1~4

[共有キー]

暗号化キー 1~4

[WPA/WPA2 - PSK]

[自動]

[AES - CCMP]

[WPA/WPA2 - EAP]

[WPS プッシュボタン方式]

[メニュー] ▶ [環境設定] ▶ [ネットワーク] ▶ [無線 LAN 設定] ▶ [その他の接続]

WPS プッシュボタン方式に対応した無線 LAN ルーターのボタン操作で、無線 LAN に接続します。▶ **ルーターのボタン操作で無線 LAN に接続する - プッシュボタン方式**(P. 56)

[WPS PIN コード方式]

[メニュー] ▶ [環境設定] ▶ [ネットワーク] ▶ [無線 LAN 設定] ▶ [その他の接続]

WPS PIN コード方式に対応した無線 LAN ルーターに、本機で生成した PIN コードを登録して接続します。PIN コードの登録には、パソコンなどを使用します。▶ **PIN コードを入力して無線 LAN に接続する - WPS PIN コード方式 (P. 59)**

[AOSS]

[メニュー] ▶ [環境設定] ▶ [ネットワーク] ▶ [無線 LAN 設定] ▶ [その他の接続]

AOSS に対応した無線 LAN ルーターのボタン操作で、無線 LAN に接続します。▶ **ルーターのボタン操作で無線 LAN に接続する - プッシュボタン方式(P. 56)**

[接続設定]

[メニュー] ▶ [環境設定] ▶ [ネットワーク] ▶ [無線 LAN 設定]

無線 LAN 接続時の節電の設定をしたり、無線 LAN の設定情報を確認したりします。

[パワーセーブモード]

[メニュー] ▶ [環境設定] ▶ [ネットワーク] ▶ [無線 LAN 設定] ▶ [接続設定]

無線 LAN ルーターから送信される信号に合わせて、本機を定期的に節電状態にするかどうかを設定します。

[OFF]
[ON]

[接続情報]

[メニュー] ▶ [環境設定] ▶ [ネットワーク] ▶ [無線 LAN 設定] ▶ [接続設定]

無線 LAN の MAC アドレスや接続情報のほか、セキュリティに関する設定などを確認します。▶ **無線 LAN の MAC アドレスや接続情報を確認する(P. 93)**

[MAC アドレス]
[無線 LAN 状態]
[最新のエラー情報]
[チャンネル]
[ネットワーク名]
[セキュリティ設定]
[パワーセーブモード]

[TCP/IP 設定] (タッチパネル機)

83A3-094

TCP/IP ネットワークで本機を使用するための設定をします。

※各項目に赤い太字で表記されている設定値は初期設定です。

- | | |
|----------------------|------------------------|
| ▶ [IPv4 設定] (P. 375) | ▶ [WSD 設定] (P. 380) |
| ▶ [IPv6 設定] (P. 376) | ▶ [IPP 印刷の設定] (P. 380) |
| ▶ [DNS 設定] (P. 377) | ▶ [HTTP を使用] (P. 380) |
| ▶ [WINS 設定] (P. 379) | ▶ [IPSec を使用] (P. 380) |
| ▶ [LPD 設定] (P. 379) | ▶ [ポート番号設定] (P. 381) |
| ▶ [RAW 設定] (P. 379) | ▶ [MTU サイズ] (P. 381) |

[IPv4 設定]

[メニュー] ▶ [環境設定] ▶ [ネットワーク] ▶ [TCP/IP 設定]

IPv4 環境で本機を使用するための設定をします。

[IP アドレス設定]

[メニュー] ▶ [環境設定] ▶ [ネットワーク] ▶ [TCP/IP 設定] ▶ [IPv4 設定]

IPv4 アドレスを自動または手動で設定します。▶ **IPv4 アドレスを設定する(P. 70)**

[自動取得設定]

[自動取得]

[OFF]

[ON]

[プロトコル選択]

[OFF]

[DHCP]

[Auto IP]

[OFF]

[ON]

[手動取得] *1

[IP アドレス] : 0.0.0.0

[サブネットマスク] : 0.0.0.0

[ゲートウェイアドレス] : 0.0.0.0

[設定確認]

*1 機種やオプション、他の項目の設定内容によっては表示されません。

[DHCP オプション設定]

[メニュー] ▶ [環境設定] ▶ [ネットワーク] ▶ [TCP/IP 設定] ▶ [IPv4 設定]

DNS (Domain Name System) を導入している IPv4 環境で、DHCP サーバーを使用する場合の設定をします。▶ **DNS を設定する(P. 78)**

[ホスト名の取得]
[OFF]
[ON]
[DNS の動的更新]
[OFF]
[ON]
[DNSサーバーアドレスの取得]
[OFF]
[ON]
[ドメイン名の取得]
[OFF]
[ON]
[WINSサーバーアドレスの取得]
[OFF]
[ON]
[POPサーバーアドレスの取得]
[OFF]
[ON]

[PING コマンド]

[メニュー] ▶ [環境設定] ▶ [ネットワーク] ▶ [TCP/IP 設定] ▶ [IPv4 設定]

PING コマンドを実行して、本機がネットワーク内の機器に接続できるか確認します。▶ **ネットワーク内の機器に接続できるか確認する(P. 90)**

[IPv6 設定]

[メニュー] ▶ [環境設定] ▶ [ネットワーク] ▶ [TCP/IP 設定]

IPv6 環境で本機を使用するための設定をします。

複数の IPv6 アドレスを設定して同時に使用することができます。▶ **IPv6 アドレスを設定する(P. 74)**

[IPv6 を使用]
[OFF]
[ON]
[ステートレスアドレス設定]
[ステートレスアドレスを使用]
[OFF]
[ON]

[設定確認]
[DHCPv6 設定]
[DHCPv6 を使用]
[OFF]
[ON]
[設定確認]
[DHCP オプション設定]
[DNSサーバーアドレスの取得]
[OFF]
[ON]
[ドメイン名の取得]
[OFF]
[ON]
[IPv6 設定確認]

[DNS 設定]

[メニュー] ▶ [環境設定] ▶ [ネットワーク] ▶ [TCP/IP 設定]

DNS (Domain Name System) を導入している環境で本機を使用する場合は、DNS の設定をします。▶ **DNS を設定する (P. 78)**

Bonjour などで使用される mDNS (multicast DNS) も、ここで設定します。

[IPv4 の DNS サーバーアドレス設定]

[メニュー] ▶ [環境設定] ▶ [ネットワーク] ▶ [TCP/IP 設定] ▶ [DNS 設定]

IPv4 の DNS サーバーの IP アドレスを設定します。

[プライマリー DNS サーバー] : 0.0.0.0
[セカンダリー DNS サーバー] : 0.0.0.0

[DNS のホスト名/ドメイン名設定]

[メニュー] ▶ [環境設定] ▶ [ネットワーク] ▶ [TCP/IP 設定] ▶ [DNS 設定]

DNS サーバーに登録する本機のホスト名と属しているドメイン名を設定します。

[IPv4]
[ホスト名]
[ドメイン名]
[IPv6]
[IPv4 と同ホスト/ドメイン使用]
[OFF]
[ホスト名]
[ドメイン名]
[ON]

[DNS の動的更新設定]

[メニュー] ▶ [環境設定] ▶ [ネットワーク] ▶ [TCP/IP 設定] ▶ [DNS 設定]

DHCP 環境などで、ホスト名と IP アドレスの対応付けが変更されたときに、自動更新するかどうかを設定します。自動更新する場合は、自動更新する間隔も設定できます。

[IPv4]
[DNS の動的更新]
[OFF]
[ON]
[DNS の動的更新間隔]
0 ~ 24 ~ 48 (時間)
[IPv6]
[DNS の動的更新]
[OFF]
[ON]
[手動アドレスの登録]
[OFF]
[ON]
[ステータルアドレスの登録]
[OFF]
[ON]
[スタートアドレスの登録]
[OFF]
[ON]
[DNS の動的更新間隔]
0 ~ 24 ~ 48 (時間)

[mDNS 設定]

[メニュー] ▶ [環境設定] ▶ [ネットワーク] ▶ [TCP/IP 設定] ▶ [DNS 設定]

DNS を導入していない環境で DNS の機能を使用するために、mDNS を設定します。

[IPv4]
[mDNS を使用]
[OFF]
[ON]
[mDNS 名]
[IPv6]
[mDNS を使用]
[OFF]
[ON]
[IPv4 と同じ mDNS 名を使用]

[OFF] [mDNS 名] [ON]

[WINS 設定]

[メニュー] ▶ [環境設定] ▶ [ネットワーク] ▶ [TCP/IP 設定]

NetBIOS と TCP/IP を併用しているネットワーク環境で使用する場合は、WINS (Windows Internet Name Service) を設定します。▶ **WINS を設定する(P. 82)**

[WINS による名前解決] [OFF] [ON] [WINS サーバーアドレス] : 0.0.0.0
--

[LPD 設定]

[メニュー] ▶ [環境設定] ▶ [ネットワーク] ▶ [TCP/IP 設定]

LPD プロトコルを使用するかどうかを設定します。▶ **LPD/RAW/WSD を設定する(P. 312)**

LPD プロトコルを使用する場合は、プリントデータの受信が中断されたときに、受信待機を開始してからタイムアウトするまでの時間も設定できます。

[LPD 印刷を使用] [OFF] [ON] [受信タイムアウト] 1 ~ 5 ~ 60 (分)
--

[RAW 設定]

[メニュー] ▶ [環境設定] ▶ [ネットワーク] ▶ [TCP/IP 設定]

RAW プロトコルを使用するかどうかを設定します。▶ **LPD/RAW/WSD を設定する(P. 312)**

RAW プロトコルを使用する場合は、プリントデータの受信が中断されたときに、受信待機を開始してからタイムアウトするまでの時間も設定できます。

[RAW 印刷を使用] [OFF] [ON] [受信タイムアウト] 1 ~ 5 ~ 60 (分)
--

[WSD 設定]

[メニュー] ▶ [環境設定] ▶ [ネットワーク] ▶ [TCP/IP 設定]

WSD プロトコルを使用するかどうかを設定します。WSD プロトコルを使用する機能ごとに設定できます。▶
LPD/RAW/WSD を設定する(P. 312)

[WSD 印刷を使用]
[OFF]
[ON]
[WSD 参照を使用]
[OFF]
[ON]
[マルチキャスト探索を使用]
[OFF]
[ON]

[IPP 印刷の設定]

[メニュー] ▶ [環境設定] ▶ [ネットワーク] ▶ [TCP/IP 設定]

IPP (Internet Printing Protocol) を使用するかどうかを設定します。IPP は、AirPrint でプリントするときに使用します。▶
AirPrint で使用する機能やセキュリティーを設定する(P. 241)
 IPP を使用する場合は、通信を TLS で暗号化するかどうかを設定できます。

[IPP 印刷を使用]
[OFF]
[ON]
[TLS 使用時のみ許可]
[OFF]
[ON]

[HTTP を使用]

[メニュー] ▶ [環境設定] ▶ [ネットワーク] ▶ [TCP/IP 設定]

HTTP を使用するかどうかを設定します。▶**HTTP 通信を使用できないようにする(P. 314)**

[OFF]
[ON]

[IPSec を使用]

[メニュー] ▶ [環境設定] ▶ [ネットワーク] ▶ [TCP/IP 設定]

IPSec (IP Security Protocol) を使用するかどうかを設定します。

IPSec ポリシー／セレクター／IKE などは、パソコンからリモート UI を使用して設定します。▶ **IPSec を使用する(P. 278)**

[OFF]

[ON]

[ポート番号設定]

[メニュー] ▶ [環境設定] ▶ [ネットワーク] ▶ [TCP/IP 設定]

パソコンやサーバーなどのポート番号に応じて、対象のプロトコルのポート番号を設定します。▶ **ポート番号を変更する(P. 274)**

[LPD]

1 ~ **515** ~ 65535

[RAW]

1 ~ **9100** ~ 65535

[WSD マルチキャスト探索]

1 ~ **3702** ~ 65535

[HTTP]

1 ~ **80** ~ 65535

[マルチキャスト探索]

1 ~ **427** ~ 65535

[POP3]

1 ~ **110** ~ 65535

[SNMP]

1 ~ **161** ~ 65535

[MTU サイズ]

[メニュー] ▶ [環境設定] ▶ [ネットワーク] ▶ [TCP/IP 設定]

送信パケットサイズが原因で通信速度が低下した場合に、送信パケットの最大サイズを変更します。

[1300]

[1400]

[**1500**]

[TCP/IP 設定] (モノクロ液晶機)

83A3-0H4

TCP/IP ネットワークで本機を使用するための設定をします。

※各項目に赤い太字で表記されている設定値は初期設定です。

- ▶ [IPv4 設定] (P. 382)
- ▶ [IPv6 設定] (P. 384)
- ▶ [WINS 設定] (P. 386)
- ▶ [LPD 設定] (P. 386)
- ▶ [RAW 設定] (P. 386)
- ▶ [WSD 設定] (P. 387)
- ▶ [IPP 印刷の設定] (P. 387)
- ▶ [HTTP を使用] (P. 387)
- ▶ [IPSec を使用] (P. 388)
- ▶ [ポート番号設定] (P. 388)
- ▶ [MTU サイズ] (P. 388)

[IPv4 設定]

[メニュー] ▶ [環境設定] ▶ [ネットワーク] ▶ [TCP/IP 設定]

IPv4 環境で本機を使用するための設定をします。

[IP アドレス設定]

[メニュー] ▶ [環境設定] ▶ [ネットワーク] ▶ [TCP/IP 設定] ▶ [IPv4 設定]

IPv4 アドレスを自動または手動で設定します。▶ **IPv4 アドレスを設定する(P. 70)**

[自動取得]

[プロトコル選択]

[OFF]

[DHCP]

[Auto IP]

[OFF]

[ON]

[手動取得] *1

[IP アドレス] : 0.0.0.0

[サブネットマスク] : 0.0.0.0

[ゲートウェイアドレス] : 0.0.0.0

[設定確認]

*1 機種やオプション、他の項目の設定内容によっては表示されません。

[PING コマンド]

[メニュー] ▶ [環境設定] ▶ [ネットワーク] ▶ [TCP/IP 設定] ▶ [IPv4 設定]

PING コマンドを実行して、本機がネットワーク内の機器に接続できるか確認します。▶ **ネットワーク内の機器に接続できるか確認する(P. 90)**

[DNS 設定]

[メニュー] ▶ [環境設定] ▶ [ネットワーク] ▶ [TCP/IP 設定] ▶ [IPv4 設定]

DNS (Domain Name System) を導入している環境で本機を使用する場合は、DNS の設定をします。▶ **DNS を設定する(P. 78)**

[DNS サーバー設定]
[プライマリー DNS サーバー] : 0.0.0.0
[セカンダリー DNS サーバー] : 0.0.0.0
[DNS ホスト名/ドメイン名設定]
[ホスト名]
[ドメイン名]
[DNS の動的更新設定]
[OFF]
[ON]
[DNS の動的更新間隔]
0 ~ 24 ~ 48 (時間)

[mDNS 設定]

[メニュー] ▶ [環境設定] ▶ [ネットワーク] ▶ [TCP/IP 設定] ▶ [IPv4 設定]

Bonjour など、DNS を導入していない環境で DNS の機能を使用するために、mDNS (multicast DNS) を設定します。

[OFF]
[ON]
[mDNS 名]

[DHCP オプション設定]

[メニュー] ▶ [環境設定] ▶ [ネットワーク] ▶ [TCP/IP 設定] ▶ [IPv4 設定]

DNS (Domain Name System) を導入している IPv4 環境で、DHCP サーバーを使用する場合の設定をします。▶ **DNS を設定する(P. 78)**

[ホスト名の取得]
[OFF]
[ON]
[DNS の動的更新]
[OFF]
[ON]
[DNS サーバーアドレスの取得]
[OFF]
[ON]

[ドメイン名の取得]
[OFF]
[ON]
[WINS サーバーアドレスの取得]
[OFF]
[ON]
[POP サーバーアドレスの取得]
[OFF]
[ON]

[IPv6 設定]

[メニュー] ▶ [環境設定] ▶ [ネットワーク] ▶ [TCP/IP 設定]

IPv6 環境で本機を使用するための設定をします。

複数の IPv6 アドレスを設定して同時に使用することができます。 [IPv6 アドレスを設定する\(P. 74\)](#)

[IPv6 を使用]

[メニュー] ▶ [環境設定] ▶ [ネットワーク] ▶ [TCP/IP 設定] ▶ [IPv6 設定]

IPv6 を使用するかどうかを設定します。

[OFF]
[ON]
[設定確認]

[ステートレスアドレス設定]

[メニュー] ▶ [環境設定] ▶ [ネットワーク] ▶ [TCP/IP 設定] ▶ [IPv6 設定]

ステートレスアドレスを使用するかどうかを設定します。

[OFF]
[ON]
[設定確認]

[DHCPv6 を使用]

[メニュー] ▶ [環境設定] ▶ [ネットワーク] ▶ [TCP/IP 設定] ▶ [IPv6 設定]

DHCPv6 から取得するステートフルアドレスを使用するかどうかを設定します。

[OFF]
[ON]
[設定確認]

[DNS 設定]

[メニュー] ▶ [環境設定] ▶ [ネットワーク] ▶ [TCP/IP 設定] ▶ [IPv6 設定]

DNS (Domain Name System) を導入している環境で本機を使用する場合は、DNS の設定をします。 **DNS を設定する(P. 78)**

[DNS ホスト名/ドメイン名設定]
[IPv4 と同ホスト/ドメイン使用]
[OFF]
[ホスト名]
[ドメイン名]
[ON]
[DNS の動的更新設定]
[OFF]
[ON]
[手動アドレスの登録]
[OFF]
[ON]
[ステータスアドレスの登録]
[OFF]
[ON]
[ステータスアドレスの登録]
[OFF]
[ON]
[DNS の動的更新間隔]
0 ~ 24 ~ 48 (時間)

[mDNS 設定]

[メニュー] ▶ [環境設定] ▶ [ネットワーク] ▶ [TCP/IP 設定] ▶ [IPv6 設定]

Bonjour など、DNS を導入していない環境で DNS の機能を使用するために、mDNS (multicast DNS) を設定します。

[OFF]
[ON]
[IPv4 と同じ mDNS 名を使用]
[OFF]
[mDNS 名]
[ON]

[DHCP オプション設定]

[メニュー] ▶ [環境設定] ▶ [ネットワーク] ▶ [TCP/IP 設定] ▶ [IPv6 設定]

DNS (Domain Name System) を導入している IPv6 環境で、DHCP サーバーを使用する場合の設定をします。 **DNS を設定する(P. 78)**

[DNS サーバーアドレスの取得]
[OFF]

[ON]
[ドメイン名の取得]
[OFF]
[ON]

[WINS 設定]

[メニュー] ▶ [環境設定] ▶ [ネットワーク] ▶ [TCP/IP 設定]

NetBIOS と TCP/IP を併用しているネットワーク環境で使用する場合は、WINS (Windows Internet Name Service) を設定します。▶ **WINS を設定する(P. 82)**

[WINS による名前解決]
[OFF]
[ON]
[WINS サーバーアドレス] : 0.0.0.0

[LPD 設定]

[メニュー] ▶ [環境設定] ▶ [ネットワーク] ▶ [TCP/IP 設定]

LPD プロトコルを使用するかどうかを設定します。▶ **LPD/RAW/WSD を設定する(P. 312)**

LPD プロトコルを使用する場合は、プリントデータの受信が中断されたときに、受信待機を開始してからタイムアウトするまでの時間も設定できます。

[LPD 印刷の設定]
[OFF]
[ON]
[受信タイムアウト]
1 ~ 5 ~ 60 (分)

[RAW 設定]

[メニュー] ▶ [環境設定] ▶ [ネットワーク] ▶ [TCP/IP 設定]

RAW プロトコルを使用するかどうかを設定します。▶ **LPD/RAW/WSD を設定する(P. 312)**

RAW プロトコルを使用する場合は、プリントデータの受信が中断されたときに、受信待機を開始してからタイムアウトするまでの時間も設定できます。

[RAW 印刷の設定]
[OFF]
[ON]
[受信タイムアウト]
1 ~ 5 ~ 60 (分)

[WSD 設定]

[メニュー] ▶ [環境設定] ▶ [ネットワーク] ▶ [TCP/IP 設定]

WSD プロトコルを使用するかどうかを設定します。WSD プロトコルを使用する機能ごとに設定できます。▶
LPD/RAW/WSD を設定する(P. 312)

[WSD 印刷の設定]
[WSD 印刷を使用]
[OFF]
[ON]
[WSD 参照を使用]
[OFF]
[ON]
[マルチキャスト探索を使用]
[OFF]
[ON]

[IPP 印刷の設定]

[メニュー] ▶ [環境設定] ▶ [ネットワーク] ▶ [TCP/IP 設定]

IPP (Internet Printing Protocol) を使用するかどうかを設定します。IPP は、AirPrint でプリントするときに使用します。▶
AirPrint で使用する機能やセキュリティを設定する(P. 241)
IPP を使用する場合は、通信を TLS で暗号化するかどうかも設定できます。

[IPP 印刷を使用]
[OFF]
[ON]
[TLS 使用時のみ許可]
[OFF]
[ON]

[HTTP を使用]

[メニュー] ▶ [環境設定] ▶ [ネットワーク] ▶ [TCP/IP 設定]

HTTP を使用するかどうかを設定します。▶**HTTP 通信を使用できないようにする(P. 314)**

[OFF]
[ON]

[IPSec を使用]

[メニュー] ▶ [環境設定] ▶ [ネットワーク] ▶ [TCP/IP 設定]

IPSec (IP Security Protocol) を使用するかどうかを設定します。

IPSec ポリシー/セレクター/IKE などは、パソコンからリモート UI を使用して設定します。▶ [IPSec を使用する\(P. 278\)](#)

[OFF]

[ON]

[ポート番号設定]

[メニュー] ▶ [環境設定] ▶ [ネットワーク] ▶ [TCP/IP 設定]

パソコンやサーバーなどのポート番号に応じて、対象のプロトコルのポート番号を設定します。▶ [ポート番号を変更する\(P. 274\)](#)

[LPD]

1 ~ **515** ~ 65535

[RAW]

1 ~ **9100** ~ 65535

[WSD マルチキャスト探索]

1 ~ **3702** ~ 65535

[HTTP]

1 ~ **80** ~ 65535

[マルチキャスト探索]

1 ~ **427** ~ 65535

[POP3]

1 ~ **110** ~ 65535

[SNMP]

1 ~ **161** ~ 65535

[MTU サイズ]

[メニュー] ▶ [環境設定] ▶ [ネットワーク] ▶ [TCP/IP 設定]

送信パケットサイズが原因で通信速度が低下した場合に、送信パケットの最大サイズを変更します。

[1300]

[1400]

[**1500**]

[外部インターフェイス]

83A3-095

USB 接続について設定します。

※各項目に赤い太字で表記されている設定値は初期設定です。

▶ [USB 設定] (P. 389)

[USB 設定]

[メニュー] ▶ [環境設定] ▶ [外部インターフェイス]

USB ポートと USB メモリーの使用について設定します。

- パソコン接続用の USB ポートを使用するかどうかを、[USB デバイスとして使用] で設定します。▶ **パソコンと USB 接続できないようにする(P. 311)**
- USB メモリーなどのメモリーメディアを使用するかどうかを、[USB 外部記憶デバイスを使用] で設定します。▶ **メモリーメディア自体を使用できないようにする(P. 302)**

[USB デバイスとして使用]

[OFF]

[ON]

[USB 外部記憶デバイスを使用]

[OFF]

[ON]

[アクセシビリティ]

83A3-096

画面の色反転やメッセージの表示時間など、操作パネルの画面を見やすくするための設定をします。

※各項目に赤い太字で表記されている設定値は初期設定です。

- ▶ [画面色反転] (P. 390)
- ▶ [輝度調整] (P. 390)
- ▶ [画面コントラスト] (モノクロ液晶機のみ) (P. 390)
- ▶ [メッセージ表示時間] (P. 390)
- ▶ [スクロール文字速度] (モノクロ液晶機のみ) (P. 391)
- ▶ [入力画面のカーソル移動] (モノクロ液晶機のみ) (P. 391)

[画面色反転]

[メニュー] ▶ [環境設定] ▶ [アクセシビリティ]

操作パネルの画面の明暗を反転して表示するかどうかを設定します。

輝度調整で明るさを調整しても表示が見づらいときに設定します。▶ [輝度調整] (P. 390)

[OFF]
[ON]

[輝度調整]

[メニュー] ▶ [環境設定] ▶ [アクセシビリティ]

操作パネルの画面の表示が見づらいときに明るさを調整します。

5段階

[画面コントラスト] (モノクロ液晶機のみ)

[メニュー] ▶ [環境設定] ▶ [アクセシビリティ]

操作パネルの画面を見やすくするようにコントラスト (明暗の差) を調整します。

7段階

[メッセージ表示時間]

[メニュー] ▶ [環境設定] ▶ [アクセシビリティ]

操作パネルの画面に2種類のメッセージが交互に表示される時、何秒ごとに切り替わるかを設定します。

1 ~ **2** ~ 5 (秒)

[スクロール文字速度] (モノクロ液晶機のみ)

[メニュー] ▶ [環境設定] ▶ [アクセシビリティ]

画面操作時のスクロール速度を設定します。

[遅い]
[標準]
[速い]

[入力画面のカーソル移動] (モノクロ液晶機のみ)

[メニュー] ▶ [環境設定] ▶ [アクセシビリティ]

文字入力時のカーソルの動作を設定します。

[自動] に設定すると、文字入力後に次の入力欄に自動でカーソルが移動します。[手動] に設定した場合は、▶ を押してカーソルを移動します。

[自動]
[手動]

[音量設定] (モノクロ液晶機のみ)

83A3-0H5

モノクロ液晶機の場合、音量設定で本機の操作や状態を知らせる音を鳴らすかどうかを設定します。▶ **音量を調整する** (P. 175)

- ▶ [入力音] (P. 392)
- ▶ [入力無効音] (P. 392)
- ▶ [補給予告音] (P. 392)
- ▶ [警告音] (P. 392)
- ▶ [ジョブ終了音] (P. 393)
- ▶ [節電移行音] (P. 393)

[入力音]

[メニュー] ▶ [環境設定] ▶ [音量設定]

操作パネルのキーやボタンが押されたときに、音を鳴らすかを設定します。

[OFF]

[ON]

[入力無効音]

[メニュー] ▶ [環境設定] ▶ [音量設定]

設定範囲外の数値が入力された場合など、無効なキー操作が行われたときに、音を鳴らすかを設定します。

[OFF]

[ON]

[補給予告音]

[メニュー] ▶ [環境設定] ▶ [音量設定]

トナーカートリッジが寿命に近づいたときに、音を鳴らすかを設定します。

[OFF]

[ON]

[警告音]

[メニュー] ▶ [環境設定] ▶ [音量設定]

紙づまりや誤操作など、本機にトラブルが起きたときに、音を鳴らすかを設定します。

[OFF]

[ON]

[ジョブ終了音]

[メニュー] ▶ [環境設定] ▶ [音量設定]

プリント処理が終了したときに、音を鳴らすかを設定します。

[OFF]

[ON]

[節電移行音]

[メニュー] ▶ [環境設定] ▶ [音量設定]

スリープモードになったときや、スリープモードが解除されたときに、音を鳴らすかを設定します。

[OFF]

[ON]

[調整/メンテナンス]

83A3-097

プリントの画質調整や、本機の清掃を行います。

- ▶ [画質調整] (P. 394)
- ▶ [メンテナンス] (P. 394)

[画質調整]

[メニュー] ▶ [調整/メンテナンス]

画質やプリント位置を調整したり、用紙に合わせた特殊処理を適用したりします。

- ▶ [画質調整] (P. 395)

[メンテナンス]

[メニュー] ▶ [調整/メンテナンス]

本機の清掃や結露除去を実行します。

- ▶ [メンテナンス] (P. 406)

[画質調整]

画質やプリント位置を調整したり、用紙に合わせた特殊処理を適用したりします。

※各項目に赤い太字で表記されている設定値は初期設定です。

- ▶ [自動階調補正] (P. 395)
- ▶ [自動補正設定] (P. 395)
- ▶ [プリント色ずれ補正] (P. 395)
- ▶ [トナー節約] (P. 395)
- ▶ [印字位置調整] (P. 395)
- ▶ [特殊処理] (P. 396)

[自動階調補正]

[メニュー] ▶ [調整/メンテナンス] ▶ [画質調整]

プリントのグラデーションが再現されない場合に、階調を補正します。▶ **階調を補正する(P. 494)**

[クイック補正]

[自動補正設定]

[メニュー] ▶ [調整/メンテナンス] ▶ [画質調整]

クイック補正（階調補正）と色ずれ補正を自動的に行うタイミングや、クイック補正実行時の動作について設定します。

- ▶ **[自動補正設定] (P. 397)**

[プリント色ずれ補正]

[メニュー] ▶ [調整/メンテナンス] ▶ [画質調整]

プリントした画像がにじんだりぼやけたりする場合に、色ずれを補正します。▶ **色ずれを補正する(P. 496)**

[トナー節約]

[メニュー] ▶ [調整/メンテナンス] ▶ [画質調整]

トナーを節約して画質調整をするかどうかを設定します。

画質を優先する場合は、[OFF] に設定します。

[OFF]
[ON]

[印字位置調整]

[メニュー] ▶ [調整/メンテナンス] ▶ [画質調整]

文字や画像がかたよった位置にプリントされる場合や、プリント範囲からはみ出す場合に、プリント位置を調整します。▶ **プリント位置を調整する(P. 498)**

[手差し]

[縦方向 (表面)]

-5.0 ~ **0.0** ~ +5.0 (mm)

[横方向 (表面)]

-5.0 ~ **0.0** ~ +5.0 (mm)

[縦方向 (裏面)]

-5.0 ~ **0.0** ~ +5.0 (mm)

[横方向 (裏面)]

-5.0 ~ **0.0** ~ +5.0 (mm)

[カセット 1]

[縦方向 (表面)]

-5.0 ~ **0.0** ~ +5.0 (mm)

[横方向 (表面)]

-5.0 ~ **0.0** ~ +5.0 (mm)

[縦方向 (裏面)]

-5.0 ~ **0.0** ~ +5.0 (mm)

[横方向 (裏面)]

-5.0 ~ **0.0** ~ +5.0 (mm)

[カセット 2] *¹

[縦方向 (表面)]

-5.0 ~ **0.0** ~ +5.0 (mm)

[横方向 (表面)]

-5.0 ~ **0.0** ~ +5.0 (mm)

[縦方向 (裏面)]

-5.0 ~ **0.0** ~ +5.0 (mm)

[横方向 (裏面)]

-5.0 ~ **0.0** ~ +5.0 (mm)

*¹機種やオプション、他の項目の設定内容によっては表示されません。

[特殊処理]

[メニュー] ▶ [調整/メンテナンス] ▶ [画質調整]

用紙の種類/性質/状態などによって起こる問題を改善するために、各種処理を適用します。

▶ **[特殊処理] (P. 399)**

[自動補正設定]

クイック補正（階調補正）と色ずれ補正を自動的に行うタイミングや、階調補正実行時の動作について設定します。
※各項目に赤い太字で表記されている設定値は初期設定です。

- ▶ **[定期自動画像補正]** (P. 397)
- ▶ **[色ずれ補正の実行タイミング]** / **[プリント色ずれ補正の実行タイミング]** (P. 397)
- ▶ **[画像補正切替]** (P. 397)

[定期自動画像補正]

[メニュー] ▶ [調整/メンテナンス] ▶ [画質調整] ▶ [自動補正設定]

クイック補正が定期的に自動で実行されるように設定します。

- 電源を入れた直後に実行する場合は、**[電源 ON 時]** に設定します。
- 電源を入れたあと、初回プリント終了時に実行する場合は、**[初回ジョブ終了時]** に設定します。

[OFF]
[電源 ON 時]
[初回ジョブ終了時]



- クイック補正は手動で実行することもできます。▶ **階調を補正する(P. 494)**

[色ずれ補正の実行タイミング] / [プリント色ずれ補正の実行タイミング]

[メニュー] ▶ [調整/メンテナンス] ▶ [画質調整] ▶ [自動補正設定]

色ずれ補正が自動で実行されるタイミングを設定します。

- 電源を入れたあと、初回プリント終了時に実行する場合は、**[初回ジョブ終了時]** に設定します。
- 電源を入れた直後に実行する場合は、**[電源 ON 時]** に設定します。

[初回ジョブ終了時]
[電源 ON 時]



- 色ずれ補正は手動で実行することもできます。▶ **色ずれを補正する(P. 496)**

[画像補正切替]

[メニュー] ▶ [調整/メンテナンス] ▶ [画質調整] ▶ [自動補正設定]

定期的に実行する階調補正で、トナーカートリッジ寿命を優先するか、補正効果を優先するかを設定します。

[予測 (消耗品寿命優先)]
[実測 (画質優先)]

[特殊処理]

用紙の種類／性質／状態などによって起こる問題を改善するために、各種処理を適用します。

※各項目に赤い太字で表記されている設定値は初期設定です。

- ▶ [用紙特殊処理] (P. 399)
- ▶ [両面カラー排紙貼り付き軽減] / [両面カラー時の排紙貼り付き軽減モード] (P. 401)
- ▶ [高湿度モード] (P. 401)
- ▶ [低湿度モード] (P. 401)
- ▶ [結露軽減モード(両面プリント)] / [結露軽減モード(両面連続プリント)] (P. 401)
- ▶ [静音モード] (P. 402)
- ▶ [光沢ムラ補正] (P. 402)
- ▶ [下地補正] (P. 402)
- ▶ [色ずれ補正] (P. 402)
- ▶ [定着改善モード] (P. 403)
- ▶ [白黒カラー切替モード] (P. 403)
- ▶ [カートリッジ交換後かすれ軽減] / [カートリッジ交換後のかすれ軽減モード] (P. 403)
- ▶ [用紙搬送補正] (P. 403)
- ▶ [ITB クリーニング頻度] (P. 404)
- ▶ [異音対策] (P. 404)
- ▶ [かすれ補正] (P. 404)
- ▶ [残像補正] (P. 404)
- ▶ [白抜け補正] (P. 405)
- ▶ [粗目用紙白抜け補正] (P. 405)

[用紙特殊処理]

[メニュー] ▶ [調整/メンテナンス] ▶ [画質調整] ▶ [特殊処理]

以下のような場合は、用紙の特殊処理を設定します。

- 特殊な用紙を使用する場合
 - プリント済みの用紙のウラ面
 - 表面が粗くざらついた用紙
- 封筒のふたが貼り付く場合
- プリントすると用紙がカールする場合

[両面 2 面目]

[メニュー] ▶ [調整/メンテナンス] ▶ [画質調整] ▶ [特殊処理] ▶ [用紙特殊処理]

プリント済みの用紙を使用すると、ウラ面が薄くプリントされることがあります。その場合は、該当する給紙部を[ON]に設定すると、プリント結果が改善されることがあります。

※ [ON] に設定すると、オモテ面をプリントしてから時間が経過したときや、使用環境の湿度によっては、画質が変化したり紙づまりが起きたりすることがあります。

[手差し] [OFF] [ON]
[カセット 1] [OFF] [ON]
[カセット 2] *1 [OFF]

[ON]

*1 機種やオプション、他の項目の設定内容によっては表示されません。

[粗目用紙モード]

[メニュー] ▶ [調整/メンテナンス] ▶ [画質調整] ▶ [特殊処理] ▶ [用紙特殊処理]

表面が粗くざらついた用紙を使用すると、特に2色以上のトナーを重ねた画像が薄くプリントされることがあります。その場合は、該当する給紙部を [ON] に設定すると、プリント結果が改善されることがあります。

※ [ON] に設定すると、プリント速度が遅くなったり画質が変化したりすることがあります。

[手差し] [OFF] [ON]
[カセット 1] [OFF] [ON]
[カセット 2] *1 [OFF] [ON]

*1 機種やオプション、他の項目の設定内容によっては表示されません。

[封筒貼り付き軽減モード]

[メニュー] ▶ [調整/メンテナンス] ▶ [画質調整] ▶ [特殊処理] ▶ [用紙特殊処理]

封筒の種類や使用環境によっては、プリントすると封筒のふたが貼り付くことがあります。その場合は、[ON] に設定すると、封筒のふたの貼り付きが軽減されることがあります。

※ [ON] に設定すると、トナーが十分に定着されずプリントがかすれることがあります。

[OFF]
[ON]

[用紙カール補正]

[メニュー] ▶ [調整/メンテナンス] ▶ [画質調整] ▶ [特殊処理] ▶ [用紙特殊処理]

使用する用紙によっては、プリントするとカールすることがあります。その場合は、[ON] に設定すると、用紙のカールが改善されることがあります。

※ [ON] に設定すると、プリントがかすれたりプリント速度が遅くなったりすることがあります。

[OFF]
[ON]

[両面カラー排紙貼り付き軽減] / [両面カラー時の排紙貼り付き軽減モード]

[メニュー] ▶ [調整/メンテナンス] ▶ [画質調整] ▶ [特殊処理]

カラーで両面プリントすると、出力された複数ページの用紙が貼り付くことがあります。その場合は、[ON] に設定すると、用紙の貼り付きが軽減されることがあります。

※ [ON] に設定すると、貼り付きやすい画像のプリント速度が遅くなります。

[OFF]
[ON]

[高湿度モード]

[メニュー] ▶ [調整/メンテナンス] ▶ [画質調整] ▶ [特殊処理]

湿度が高い環境でプリントすると、印字ムラが発生することがあります。その場合は、[ON] に設定すると、プリント結果が改善されることがあります。

※ [ON] に設定すると、湿度が低い環境では、画像や文字がにじむことがあります。

[OFF]
[ON]

[低湿度モード]

[メニュー] ▶ [調整/メンテナンス] ▶ [画質調整] ▶ [特殊処理]

湿度が低い環境でプリントすると、画像や文字がにじむことがあります。その場合は、[ON] に設定すると、プリント結果が改善されることがあります。

※ [ON] に設定すると、湿度が高い環境では、濃度が薄くなったりムラが発生したりすることがあります。

[OFF]
[ON]

[結露軽減モード(両面プリント)] / [結露軽減モード(両面連続プリント)]

[メニュー] ▶ [調整/メンテナンス] ▶ [画質調整] ▶ [特殊処理]

両面プリントすると、本機内の水滴によって画像が薄くプリントされることがあります。その場合は、[ON] に設定すると、本機内の結露が軽減されることがあります。

※ [ON] に設定すると、プリントがかすれたりプリント速度が遅くなったりすることがあります。

[OFF]
[ON]

[静音モード]

[メニュー] ▶ [調整/メンテナンス] ▶ [画質調整] ▶ [特殊処理]

プリント時の動作音が気になる場合は、[ON] に設定すると、動作音が軽減されることがあります。

※ [ON] に設定すると、プリント速度が遅くなります。

[OFF]
[ON]

[光沢ムラ補正]

[メニュー] ▶ [調整/メンテナンス] ▶ [画質調整] ▶ [特殊処理]

プリントした用紙の先端に、光沢ムラが発生することがあります。その場合は、[ON] に設定すると、プリント結果が改善されることがあります。

※ [ON] に設定すると、トナーが十分に定着されずプリントがかすれることがあります。

[OFF]
[ON]

[下地補正]

[メニュー] ▶ [調整/メンテナンス] ▶ [画質調整] ▶ [特殊処理]

プリントした画像の白地の部分に薄い色が付くことがあります。その場合は、[モード 1] に設定すると、プリント結果が改善されることがあります。それでも改善されない場合は、[モード 2]、[モード 3] の順に試します。

※この設定を有効にすると、プリント濃度が薄くなる場合があります。

[OFF]
[モード 1]
[モード 2]
[モード 3]

[色ずれ補正]

[メニュー] ▶ [調整/メンテナンス] ▶ [画質調整] ▶ [特殊処理]

プリントした画像に、色ずれが発生することがあります。その場合は、[ON] に設定すると、プリント結果が改善されることがあります。

※ [ON] に設定すると、プリント速度が遅くなる場合があります。

[OFF]
[ON]

[定着改善モード]

[メニュー] ▶ [調整/メンテナンス] ▶ [画質調整] ▶ [特殊処理]

用紙種類や使用環境によっては、プリントされた画像のトナーがはがれることがあります。その場合は、[モード 1] に設定すると、プリント結果が改善されることがあります。それでも改善されない場合は、[モード 2] に設定します。

※この設定を有効にすると、プリントされない部分に残像が現れることがあります。

[OFF]
[モード 1]
[モード 2]

[白黒カラー切替モード]

[メニュー] ▶ [調整/メンテナンス] ▶ [画質調整] ▶ [特殊処理]

白黒とカラーが混在した文書をプリントするときに、プリント速度を優先するか、カラーのトナーカートリッジの使用量を抑えるかを設定します。

- プリント速度を優先する場合は、[モード 1] に設定します。
- トナーカートリッジの使用量を抑える場合は、[モード 2] に設定します。

[モード 1]
[モード 2]

[カートリッジ交換後かすれ軽減] / [カートリッジ交換後のかすれ軽減モード]

[メニュー] ▶ [調整/メンテナンス] ▶ [画質調整] ▶ [特殊処理]

新しいトナーカートリッジに交換した直後は、プリントがかすれることがあります。その場合は、[ON] に設定すると、プリント結果が改善されることがあります。この設定は、次回のカートリッジ交換後から有効になります。

※ [ON] に設定すると、トナーカートリッジを交換したあとプリントできるようになるまでに、通常よりも時間がかかるようになります。

[OFF]
[ON]

[用紙搬送補正]

[メニュー] ▶ [調整/メンテナンス] ▶ [画質調整] ▶ [特殊処理]

連続してプリントすると、紙づまりが繰り返し起こることがあります。その場合は、[ON] に設定すると、紙づまりの発生が軽減されることがあります。

※ [ON] に設定すると、プリント速度が遅くなる場合があります。

[OFF]
[ON]

[ITB クリーニング頻度]

[メニュー] ▶ [調整/メンテナンス] ▶ [画質調整] ▶ [特殊処理]

用紙が部分的に汚れてプリントされる場合は、[高い] に設定すると、プリント結果が改善されることがあります。

※ [高い] に設定すると、プリント速度が遅くなる場合があります。

[標準]
[高い]

[異音対策]

[メニュー] ▶ [調整/メンテナンス] ▶ [画質調整] ▶ [特殊処理]

白黒プリント時に、本機内部からこすれるような音がすることがあります。その場合は、[モード 1] に設定すると、異音が軽減されることがあります。それでも改善されない場合は、[モード 2] に設定します。

※この設定を有効にすると、プリント速度が遅くなる場合があります。

[OFF]
[モード 1]
[モード 2]

[かすれ補正]

[メニュー] ▶ [調整/メンテナンス] ▶ [画質調整] ▶ [特殊処理]

プリントした画像の位置がずれたり、かすれたりすることがあります。その場合は、[ON] に設定すると、プリント結果が改善されることがあります。

※ [ON] に設定すると、プリント速度が遅くなる場合があります。

[OFF]
[ON]

[残像補正]

[メニュー] ▶ [調整/メンテナンス] ▶ [画質調整] ▶ [特殊処理]

プリントした用紙に、すじ状の残像が現れることがあります。その場合は、[ON] に設定すると、プリント結果が改善されることがあります。

※ [ON] に設定すると、プリント速度が遅くなる場合があります。

[OFF]
[ON]

[白抜け補正]

[メニュー] ▶ [調整/メンテナンス] ▶ [画質調整] ▶ [特殊処理]

薄い紙にプリントすると、用紙の先端が部分的に白く抜けることがあります。その場合は、[ON] に設定すると、プリント結果が改善されることがあります。

※ [ON] に設定すると、プリントがかすれることがあります。

[OFF]
[ON]

[粗目用紙白抜け補正]

[メニュー] ▶ [調整/メンテナンス] ▶ [画質調整] ▶ [特殊処理]

表面が粗くざらついた用紙を使用すると、印字ムラが発生することがあります。その場合は、[ON] に設定すると、プリント結果が改善されることがあります。

※ [ON] に設定すると、画質が変化することがあります。

[OFF]
[ON]

[メンテナンス]

83A3-09C

本機の清掃や結露除去を実行します。

※各項目に赤い太字で表記されている設定値は初期設定です。

- ▶ [定着器のクリーニング] (P. 406)
- ▶ [ITB のクリーニング] (P. 406)
- ▶ [本体内結露除去モード] (P. 406)

[定着器のクリーニング]

[メニュー] ▶ [調整/メンテナンス] ▶ [メンテナンス]

トナーカートリッジの交換後などに、プリントした用紙に黒いすじ（線）が入る場合は、この項目を実行して定着器を清掃します。▶ **定着器を清掃する(P. 482)**

[ITB のクリーニング]

[メニュー] ▶ [調整/メンテナンス] ▶ [メンテナンス]

プリントした用紙が汚れる場合は、本機内部の転写ベルト（ITB）が汚れている可能性があるため、この項目を実行して転写ベルトを清掃します。▶ **転写ベルトを清掃する(P. 483)**

[本体内結露除去モード]

[メニュー] ▶ [調整/メンテナンス] ▶ [メンテナンス]

急激な温度変化がある環境では、結露が発生して、画像や文字が薄くなったりにじんだりすることがあります。その場合は、[ON] に設定すると、プリント結果が改善されることがあります。

結露除去中は正しくプリントされずに白紙が出力されることがあるため、[ON] に設定した場合は、プリントを制限するかどうかを設定できます。

※ [ON] に設定した場合、持続的に結露除去するためには、常に本機の電源を入れておく必要があります。オートシャットダウンの設定は無効になります。

[OFF]

[ON]

[**プリントジョブを禁止しない**]

[プリントジョブを禁止する]

[ファンクション設定]

83A3-09E

プリントやIファクス受信の機能について設定します。

※各項目に赤い太字で表記されている設定値は初期設定です。

- ▶ [共通] (P. 407)
- ▶ [プリンター] (P. 407)
- ▶ [受信] (P. 407)
- ▶ [ファイル利用] (P. 407)
- ▶ [セキュアプリント] (P. 407)

[共通]

[メニュー] ▶ [ファンクション設定]

給紙／プリントなど、各機能の動作について設定します。

- ▶ [共通] (P. 409)

[プリンター]

[メニュー] ▶ [ファンクション設定]

プリンターについて設定します。

- ▶ [プリンター] (P. 413)

[受信]

[メニュー] ▶ [ファンクション設定]

Iファクス受信について設定します。

- ▶ [受信] (P. 436)

[ファイル利用]

[メニュー] ▶ [ファンクション設定]

USBメモリーの使用について設定します。

- ▶ [ファイル利用] (P. 439)

[セキュアプリント]

[メニュー] ▶ [ファンクション設定]

暗証番号を付けてプリントするセキュアプリント機能を使用するかどうかを設定します。▶ **暗証番号を付けてプリントする - セキュアプリント(P. 203)**

- パソコンからのプリントをセキュアプリントに限定する場合は、[プリンタージョブの制限] も設定します。▶ **パソコンからのプリントをセキュアプリントに限定する(P. 306)**

- 暗証番号付きプリントデータが、本機のメモリーに一時保存されてから消去されるまでの時間を変更する場合は、[セキュアプリント消去時間] も設定します。● **暗証番号付きプリントデータ（セキュアデータ）の保存時間を変更する (P. 207)**

タッチパネル機

[セキュアプリントを使用]
[OFF]
[ON]
[プリンタージョブの制限]
[OFF]
[ON]
[セキュアプリント消去時間]
10 ~ 30 ~ 240 (分)

モノクロ液晶機

[セキュアプリントを使用]
[OFF]
[ON]
[プリンタージョブの制限]
[OFF]
[ON]
[セキュアプリント消去時間]
10 ~ 30 ~ 240 (分)

[共通]

83A3-09F

給紙／プリントなど、各機能の動作について設定します。

- ▶ [給紙動作] (P. 409)
- ▶ [印刷動作] (P. 409)

[給紙動作]

[メニュー] ▶ [ファンクション設定] ▶ [共通]

給紙の動作について設定します。

- ▶ [給紙動作] (P. 410)

[印刷動作]

[メニュー] ▶ [ファンクション設定] ▶ [共通]

プリントの動作について設定します。

- ▶ [印刷動作] (P. 412)

[給紙動作]

83A3-09H

給紙の動作について設定します。

※各項目に赤い太字で表記されている設定値は初期設定です。

- ▶ [給紙箇所の自動選択] / [用紙カセット自動選択の ON/OFF] (P. 410)
- ▶ [給紙方法切替] (P. 411)

[給紙箇所の自動選択] / [用紙カセット自動選択の ON/OFF]

[メニュー] ▶ [ファンクション設定] ▶ [共通] ▶ [給紙動作]

プリントする用紙サイズに応じて、適切な給紙部を本機が自動選択するよう、機能ごとに設定します。▶**機能ごとに適切な給紙部を使用する(P. 168)**

[プリンター]
[手差し]
[OFF]
[ON]
[カセット 1]
[OFF]
[ON]
[カセット 2] *1
[OFF]
[ON]
[受信]
[手差し]
[OFF]
[ON]
[カセット 1]
[OFF]
[ON]
[カセット 2] *1
[OFF]
[ON]
[その他]
[手差し]
[OFF]
[ON]
[カセット 1]
[OFF]
[ON]

[カセット 2] * ¹
[OFF]
[ON]

*¹ 機種やオプション、他の項目の設定内容によっては表示されません。

[給紙方法切替]

[メニュー] ▶ [ファンクション設定] ▶ [共通] ▶ [給紙動作]

ロゴなどが入った用紙にプリントするときに設定します。

通常、そのような用紙を使用する場合は、片面プリントするか両面プリントするかによって、セットする向きと面を変更する必要があります。

用紙をセットする給紙部を [プリント面優先] に設定すると、セットする向きと面を変更する必要がなくなります。[プリント面優先] に設定した場合は、常に両面プリントの方法で用紙をセットします。▶ **ロゴ入り用紙をセットする向き(P. 149)**

※ [プリント面優先] に設定すると、片面プリントの速度が遅くなります。ロゴなどが入った用紙以外を使用する場合や、ロゴなどが入った用紙を両面プリントすることがない場合は、[速度優先] に設定します。

[手差し]
[速度優先]
[プリント面優先]
[カセット 1]
[速度優先]
[プリント面優先]
[カセット 2] * ¹
[速度優先]
[プリント面優先]

*¹ 機種やオプション、他の項目の設定内容によっては表示されません。



- 両面プリントできない用紙をセットしている給紙部は、[プリント面優先] に設定しても無効になり、[速度優先] の動作になります。

[印刷動作]

83A3-09J

プリントの動作について設定します。

※各項目に赤い太字で表記されている設定値は初期設定です。

▶ [中断ジョブの自動削除] (P. 412)

[中断ジョブの自動削除]

[メニュー] ▶ [ファンクション設定] ▶ [共通] ▶ [印刷動作]

エラーが起きてプリントが停止したときに、プリントジョブを自動的に削除するかどうかを設定します。
自動的に削除する場合は、削除するまでの時間も設定できます。

タッチパネル機

[中断ジョブを自動削除する]

[OFF]

[ON]

[自動削除までの時間]

0 ~ **5** ~ 240 (分)

モノクロ液晶機

[しない]

[する]

0 ~ **5** ~ 240 (分)

[プリンター]

83A3-09S

プリンターについて設定します。

- ▶ [プリンター仕様設定] / [プリンター設定] (P. 413)
- ▶ [ページ記述言語選択 (プラグ & プレイ)] (P. 413)

[プリンター仕様設定] / [プリンター設定]

[メニュー] ▶ [ファンクション設定] ▶ [プリンター]

プリンター動作やプリントデータの処理について設定します。

- ▶ [プリンター仕様設定] / [プリンター設定] (P. 414)

[ページ記述言語選択 (プラグ & プレイ)]

[メニュー] ▶ [ファンクション設定] ▶ [プリンター]

本機とパソコンをプラグ & プレイで接続したときに、どのページ記述言語を使用するかを設定します。

- ▶ [ページ記述言語選択 (プラグ & プレイ)] (P. 435)

[プリンター仕様設定] / [プリンター設定]

83A3-09U

プリンター動作やプリントデータの処理について設定します。

※各項目に赤い太字で表記されている設定値は初期設定です。

- ▶ [フリー用紙サイズ不一致時の動作] (P. 414)
- ▶ [コピー部数] (P. 415)
- ▶ [両面] (P. 415)
- ▶ [デフォルト用紙] (P. 415)
- ▶ [用紙サイズ置換] (P. 415)
- ▶ [印字調整] (P. 415)
- ▶ [レイアウト] (P. 420)
- ▶ [自動エラースキップ] (P. 422)
- ▶ [タイムアウト時間] (P. 422)
- ▶ [プリンター動作モード] (P. 422)
- ▶ [カラーモード] (P. 422)
- ▶ [圧縮画像出力] (P. 422)
- ▶ [エスケープトレイモード] (P. 423)
- ▶ [両面印刷時の動作切替] (P. 423)
- ▶ [手差し優先] (P. 423)
- ▶ [トレイ用紙サイズのチェック] (P. 423)
- ▶ [リカバリー印刷] (P. 424)
- ▶ [LIPSLX 設定] / [CARPS2 設定] (P. 424)
- ▶ [Imaging 設定] (P. 426)
- ▶ [PDF 設定] (P. 426)
- ▶ [XPS 設定] (P. 432)



操作パネルとプリンタードライバーで同じ設定項目がある場合

- プリンタードライバーの設定内容が優先して適用されます。操作パネルの設定は、UNIX などプリンタードライバーが使用できない OS やモバイル機器からプリントするときに有効になります。

[フリー用紙サイズ不一致時の動作]

[メニュー] ▶ [ファンクション設定] ▶ [プリンター] ▶ [プリンター仕様設定] / [プリンター設定]

[ホーム] 画面の [用紙設定] で用紙サイズを [フリー] に設定した場合に、セットしている用紙のサイズとプリンタードライバーでの用紙サイズの設定が大きく異なるときの動作を設定します。

セットしている用紙とプリンタードライバーの設定が一致していない場合に強制出力すると、紙づまりや印刷不良の原因となることがあります。

[手差し] [強制出力する] [エラーを表示する]
[カセット 1] [強制出力する] [エラーを表示する]
[カセット 2] *1 [強制出力する] [エラーを表示する]

*1 機種やオプション、他の項目の設定内容によっては表示されません。

[コピー部数]

[メニュー] ▶ [ファンクション設定] ▶ [プリンター] ▶ [プリンター仕様設定] / [プリンター設定]

プリントする部数を設定します。

1 ~ 999

[両面]

[メニュー] ▶ [ファンクション設定] ▶ [プリンター] ▶ [プリンター仕様設定] / [プリンター設定]

両面プリントするかどうかを設定します。

[片面]
[両面]

[デフォルト用紙]

[メニュー] ▶ [ファンクション設定] ▶ [プリンター] ▶ [プリンター仕様設定] / [プリンター設定]

プリンタードライバーが使用できない OS やモバイル機器からプリントを実行したときに、使用する用紙の用紙サイズと用紙種類を設定します。

設定できる用紙については、以下を参照してください。

▶ **使用可能な用紙(P. 22)**

[用紙サイズ置換]

[メニュー] ▶ [ファンクション設定] ▶ [プリンター] ▶ [プリンター仕様設定] / [プリンター設定]

A4 サイズとレターサイズの用紙を互いに代用してプリントするかどうかを設定します。

[する] に設定すると、たとえば、パソコンで A4 サイズの用紙を指定してプリントしようとした場合に、レターサイズの用紙しかセットされていないときは、レターサイズの用紙に置き換わってプリントされます。

※プリントの設定はアプリケーションやプリンタードライバーで行いますが、この項目は操作パネルでのみ設定できます。

[しない]
[する]

[印字調整]

[メニュー] ▶ [ファンクション設定] ▶ [プリンター] ▶ [プリンター仕様設定] / [プリンター設定]

プリントする文書や目的に応じて、濃度や解像度など、プリント品質を調整します。

[トナー濃度]

[メニュー] ▶ [ファンクション設定] ▶ [プリンター] ▶ [プリンター仕様設定] / [プリンター設定] ▶ [印字調整]

プリント時の各色のトナー濃度を調整します。

より精密に調整する場合は、[微調整] で、各色を3段階に分けた濃度域別に濃度を調整できます。

※ [トナー節約] が [する] に設定されている場合は、トナー濃度を調整できません。▶ **[トナー節約] (P. 416)**

※ [トナー濃度] は、機種やオプション、他の項目の設定内容によっては表示されません。

タッチパネル機

イエロー／マゼンタ／シアン／ブラック 17段階 [微調整] [イエロー] / [マゼンタ] / [シアン] / [ブラック] [高濃度] / [中濃度] / [低濃度] 17段階
--

モノクロ液晶機

[トナー濃度] [イエロー] / [マゼンタ] / [シアン] / [ブラック] 17段階 [トナー濃度(微調整)] [イエロー] / [マゼンタ] / [シアン] / [ブラック] [高濃度] / [中濃度] / [低濃度] 17段階
--

[トナー節約]

[メニュー] ▶ [ファンクション設定] ▶ [プリンター] ▶ [プリンター仕様設定] / [プリンター設定] ▶ [印字調整]

トナーを節約してプリントするかどうかを設定します。

大量にプリントする前など、レイアウトなどの仕上がりを事前に確認してからプリントしたい場合に、[する] に設定します。

[しない] [する]

[階調]

[メニュー] ▶ [ファンクション設定] ▶ [プリンター] ▶ [プリンター仕様設定] / [プリンター設定] ▶ [印字調整]

階調（グラデーション）を再現するときの処理方法を設定します。

[高階調 2] に設定すると、[高階調 1] より細かい階調でプリントします。

※この設定は、[解像度] が [ファイン] に設定されている場合にのみ有効です。▶ **[解像度] (P. 417)**

[高階調 1]

[高階調 2]

[精細濃度補正]

[メニュー] ▶ [ファンクション設定] ▶ [プリンター] ▶ [プリンター仕様設定] / [プリンター設定] ▶ [印字調整]

細い線や小さい文字の濃度を補正します。細い線や小さい文字がかすれる場合に、濃度を補正することで、かすれを軽減します。

※濃度を補正すると、線や文字以外のオブジェクトやカラーバランスにも影響します。

※この設定は、[解像度] が [スーパーファイン] に設定されている場合にのみ有効です。▶ [解像度] (P. 417)

5段階

[解像度]

[メニュー] ▶ [ファンクション設定] ▶ [プリンター] ▶ [プリンター仕様設定] / [プリンター設定] ▶ [印字調整]

プリントデータを処理するときの解像度を設定します。
より高解像度でプリントする場合は、[スーパーファイン] に設定します。

[スーパーファイン]

[ファイン]

[特殊スムージングモード]

[メニュー] ▶ [ファンクション設定] ▶ [プリンター] ▶ [プリンター仕様設定] / [プリンター設定] ▶ [印字調整]

文字／図形／画像など、プリントデータに応じて、なめらかにプリントするモードを設定します。
通常は、さまざまなプリントに最も適している [モード 1] に設定しますが、満足な結果が得られない場合は、他のモードを試します。

- 濃い色の文字や図形の輪郭をなめらかにプリントする場合は、[モード 1] に設定します。
- 図形の輪郭と内部の中間調をなめらかにプリントする場合は、[モード 2] に設定します。
- 背景色付きの濃い色の文字や線をなめらかにプリントする場合は、[モード 3] に設定します。
- 写真などの画像や図形／文字の輪郭をなめらかにプリントする場合は、[モード 4] に設定します。
- 画像と中間調を均等にプリントする場合は、[モード 5] に設定します。
- 全体的になめらかにプリントする場合は、[モード 6] に設定します。

[モード 1]

[モード 2]

[モード 3]

[モード 4]

[モード 5]

[モード 6]



- [中間調選択] が [誤差拡散] に設定されている場合は、[モード 5] 以外は同じプリント結果になります。

- ▶ [中間調選択] (P. 424) ([LIPSLX 設定] / [CARPS2 設定])
- ▶ [中間調選択] (P. 426) ([Imaging 設定])
- ▶ [中間調選択] (P. 431) ([PDF 設定])
- ▶ [中間調選択] (P. 433) ([XPS 設定])
- [解像度] が [スーパーファイン] に設定されている場合は、[モード 6] 以外は同じプリント結果になります。▶ [解像度] (P. 417)

[トナー印字量補正]

[メニュー] ▶ [ファンクション設定] ▶ [プリンター] ▶ [プリンター仕様設定] / [プリンター設定] ▶ [印字調整]

テキストや線などのデータに対するトナーの量が本機内の制限値を超えた場合に、制限値に収まるようにトナーの量を補正します。

- 通常は、[標準] に設定します。テキストや線に対しては解像度を保ち、それ以外のデータに対しては色味を保つように補正します。
- すべてのデータに対して色味を保つように補正する場合は、[階調優先] に設定します。
- すべてのデータに対して解像度を保つように補正する場合は、[テキスト優先] に設定します。
- モノクロ液晶機の場合、表示位置が異なります。

[標準]
[階調優先]
[テキスト優先]

[ライン処理]

[メニュー] ▶ [ファンクション設定] ▶ [プリンター] ▶ [プリンター仕様設定] / [プリンター設定] ▶ [印字調整]

線を再現するときの処理方法を設定します。

- 文字と同じ解像度で線を描画する場合は、[解像度優先] に設定します。
- 色と階調を保持するように線を描画する場合は、[階調優先] に設定します。

[解像度優先]
[階調優先]

[太さ調整]

[メニュー] ▶ [ファンクション設定] ▶ [プリンター] ▶ [プリンター仕様設定] / [プリンター設定] ▶ [印字調整]

文字や細い線を太くプリントするように調整するかどうかを設定します。

[する] に設定した場合は、調整対象を選択します。

※ [する] に設定すると、プリント速度が遅くなったり、画質が変化したりすることがあります。

※ アプリケーションによっては、この設定が反映されないことがあります。

[しない]
[する]
[テキスト]
[ライン]

[テキストとライン]

[アドバンスドスムージング]

[メニュー] ▶ [ファンクション設定] ▶ [プリンター] ▶ [プリンター仕様設定] / [プリンター設定] ▶ [印字調整]

グラフィックス（アプリケーションで作成されたイラスト）や文字の輪郭を、なめらかにプリントするようスムージング処理を設定します。

スムージング処理を有効にする場合は、[アドバンスドスムージング] を [レベル 1] に設定し、よりなめらかにプリントする場合は [レベル 2] に設定します。

また、スムージング処理をグラフィックス／文字に適用するかどうかも個別に設定します。

※プリンタードライバーを使用してプリントする場合、プリンタードライバーで [アドバンスドスムージング] を [パネル優先] に設定すると、操作パネルの設定が適用されます。

[アドバンスドスムージング]
[しない]
[レベル 1]
[レベル 2]
[グラフィックスに適用] *1
[しない]
[する]
[テキストに適用] *1
[しない]
[する]

*1機種やオプション、他の項目の設定内容によっては表示されません。

[グラデーションスムージング]

[メニュー] ▶ [ファンクション設定] ▶ [プリンター] ▶ [プリンター仕様設定] / [プリンター設定] ▶ [印字調整]

グラフィックス（アプリケーションで作成されたイラスト）やイメージ（ビットマップ）などの画像の階調（グラデーション）を、なめらかにプリントするようスムージング処理を設定します。

スムージング処理を有効にする場合は、[グラデーションスムージング] を [レベル 1] に設定し、よりなめらかにプリントする場合は [レベル 2] に設定します。

また、スムージング処理をグラフィックス／イメージに適用するかどうかも個別に設定します。

※プリンタードライバーを使用してプリントする場合、プリンタードライバーの [グラデーションスムージング] の設定はグラフィックスデータにのみ適用されます。イメージデータのスムージング処理は、操作パネルの設定が適用されます。

[グラデーションスムージング]
[しない]
[レベル 1]
[レベル 2]
[グラフィックスに適用] *1

[しない]
[する]
[イメージに適用] *1
[しない]
[する]

*1機種やオプション、他の項目の設定内容によっては表示されません。

[白黒モード時のテキスト強調]

[メニュー] ▶ [ファンクション設定] ▶ [プリンター] ▶ [プリンター仕様設定] / [プリンター設定] ▶ [印字調整]

カラーの文字が含まれた文書を白黒プリントする場合に、文字の濃度を調整して読みやすくするかどうかを設定します。

- 明るい色の文字に対して効果がありますが、以下のデータには効果がありません。
 - グラフィックやイメージで描画された文字のデータ
 - PDF データ
- 明るい色の文字が含まれた文書を白黒プリントする場合に [しない] に設定すると、[する] に設定したときよりも文字が薄くプリントされるため、見えにくくなることがあります。
- [しない] に設定しても文字が強調される場合は、スムージング処理が行われないように設定します。▶ [アドバンスドスムージング] (P. 419)

[しない]
[する]

[レイアウト]

[メニュー] ▶ [ファンクション設定] ▶ [プリンター] ▶ [プリンター仕様設定] / [プリンター設定]

とじしろの方向/余白やプリント位置を設定します。

[とじ方向]

[メニュー] ▶ [ファンクション設定] ▶ [プリンター] ▶ [プリンター仕様設定] / [プリンター設定] ▶ [レイアウト]

プリントしたあとに用紙をホチキスなどでとじる場合に、用紙の長辺/短辺のどちらでとじるかを設定します。とじ位置の余白を調整する [とじしろ] と組み合わせて設定します。▶ [とじしろ] (P. 421)

- 用紙の長辺でとじる場合は、[長辺とじ] に設定します。



- 用紙の短辺でとじる場合は、[短辺とじ] に設定します。



[長辺とじ]
[短辺とじ]

[とじしろ]

[メニュー] ▶ [ファンクション設定] ▶ [プリンター] ▶ [プリンター仕様設定] / [プリンター設定] ▶ [レイアウト]

プリント位置をずらして、とじしろになる余白の幅を調整します。

[とじ方向] で設定した辺に合わせて、ずらす方向を+/-で、ずらす幅を 0.5 mm 単位で指定します。▶ [とじ方向] (P. 420)

[とじ方向] で [長辺とじ] を設定した場合

用紙の左端でとじる場合は「+」、右端でとじる場合は「-」の数値で、ずらす幅を指定します。



「+」の数値で指定



「-」の数値で指定

[とじ方向] で [短辺とじ] を設定した場合

用紙の上端でとじる場合は「+」、下端でとじる場合は「-」の数値で、ずらす幅を指定します。



「+」の数値で指定



「-」の数値で指定

-50.0 ~ 00.0 ~ +50.0 (mm)

[短辺方向移動] / [長辺方向移動]

[メニュー] ▶ [ファンクション設定] ▶ [プリンター] ▶ [プリンター仕様設定] / [プリンター設定] ▶ [レイアウト]

文字や画像のプリント位置をずらします。かたよった位置にプリントされたり、プリント範囲からはみ出したりする場合に設定します。

用紙の辺の方向とプリント面ごとに、ずらす方向を+/-で、ずらす幅を 0.5 mm 単位で指定します。

短辺方向 (ヨコ) にずらす場合

用紙の右方向にずらす場合は「+」、左方向にずらす場合は「-」の数値で、ずらす幅を指定します。

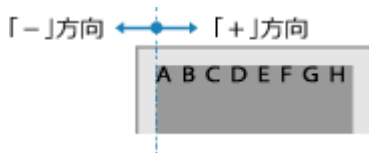

長辺方向 (タテ) にずらす場合

用紙の下方向にずらす場合は「+」、上方向にずらす場合は「-」の数値で、ずらす幅を指定します。



-50.0 ~ 00.0 ~ +50.0 (mm)

[自動エラースキップ]

[メニュー] ▶ [ファンクション設定] ▶ [プリンター] ▶ [プリンター仕様設定] / [プリンター設定]

プリント中にエラーが発生した場合に、プリントを継続するかどうかを設定します。
通常は [しない] に設定して、エラー発生時はプリントを停止するようにして使用することをおすすめします。

[しない]
[する]

[タイムアウト時間]

[メニュー] ▶ [ファンクション設定] ▶ [プリンター] ▶ [プリンター仕様設定] / [プリンター設定]

プリントデータの受信が中断された場合に、受信待機を開始してからタイムアウトするまでの時間を設定します。

5 ~ **15** ~ 300 (秒)

[プリンター動作モード]

[メニュー] ▶ [ファンクション設定] ▶ [プリンター] ▶ [プリンター仕様設定] / [プリンター設定]

通常は [自動] に設定して、受信したプリントデータを自動的に判別して適切な動作モードに切り替えるようにします。
プリントデータが形式不明などの理由で切り替わらない場合に、手動で動作モードを設定します。

[自動]
[PDF]
[XPS]
[Imaging]

[カラーモード]

[メニュー] ▶ [ファンクション設定] ▶ [プリンター] ▶ [プリンター仕様設定] / [プリンター設定]

プリントデータに応じてカラープリント/白黒プリントを自動的に切り替えるか、すべてのプリントデータを白黒プリントにするかを設定します。

[自動(カラー/白黒)]
[白黒]

[圧縮画像出力]

[メニュー] ▶ [ファンクション設定] ▶ [プリンター] ▶ [プリンター仕様設定] / [プリンター設定]

プリント中にメモリーが不足すると、画質が低下することがあります。その場合に、プリントを継続するか停止するかを設定します。

- 画質が低下してもプリントを継続する場合は、[出力する] に設定します。
- 画質が著しく低下したときにエラーメッセージを表示してプリントを停止する場合は、[エラー表示する] に設定します。

[出力する]
[エラー表示する]

[エスケープトレイモード]

[メニュー] ▶ [ファンクション設定] ▶ [プリンター] ▶ [プリンター仕様設定] / [プリンター設定]

プリントする用紙サイズに応じて本機が給紙部を自動選択するときに、給紙カセットに適した用紙がセットされていなかった場合、手差しトレイから給紙するかどうかを設定します。

[OFF]
[ON]

[両面印刷時の動作切替]

[メニュー] ▶ [ファンクション設定] ▶ [プリンター] ▶ [プリンター仕様設定] / [プリンター設定]

両面プリントで、最終ページ数が奇数の場合や、最終ページが白紙またはプリントできないページで奇数で終わる場合に、最後のページを片面プリントに切り替えるかどうかを設定します。

- 最後のページを片面プリントする場合は、[速度優先] に設定します。
- 最後のページも両面プリントする場合は、[プリント面優先] に設定します。
ロゴマークなどがプリントされている用紙を使用する場合は、[プリント面優先] に設定するとページの向きやプリント面を他のページと揃えられます。

[速度優先]
[プリント面優先]

[手差し優先]

[メニュー] ▶ [ファンクション設定] ▶ [プリンター] ▶ [プリンター仕様設定] / [プリンター設定]

プリントする用紙サイズに応じて本機が給紙部を自動選択するときに、給紙カセットよりも手差しトレイからの給紙を優先するかどうかを設定します。

[ON] に設定すると、手差しトレイと給紙カセットの両方に同じ用紙がセットされている場合、手差しトレイから給紙されません。

[OFF]
[ON]

[トレイ用紙サイズ のチェック]

[メニュー] ▶ [ファンクション設定] ▶ [プリンター] ▶ [プリンター仕様設定] / [プリンター設定]

給紙部の用紙サイズとプリンタードライバーでの用紙サイズの設定を判定するかどうかを設定します。

[ON] に設定すると、用紙サイズが一致していない場合はプリントが停止します。

[OFF]
[ON]

[リカバリー印刷]

[メニュー] ▶ [ファンクション設定] ▶ [プリンター] ▶ [プリンター仕様設定] / [プリンター設定]

プリントが停止するエラーが発生した場合に、問題を解消するとエラーが発生したページからプリントを再開するかどうかを設定します。

※ [OFF] に設定した場合、エラーが発生したページはプリントされません。次のページからプリントが再開されますが、両面プリントの場合やエラーのタイミングによっては、2ページあとから再開されることもあります。

[OFF]
[ON]

[LIPSLX 設定] / [CARPS2 設定]

[メニュー] ▶ [ファンクション設定] ▶ [プリンター] ▶ [プリンター仕様設定] / [プリンター設定]

LIPS LX/CARPS2 プリンタードライバーを使用するときの、プリントデータの処理方法を設定します。

[中間調選択]

[メニュー] ▶ [ファンクション設定] ▶ [プリンター] ▶ [プリンター仕様設定] / [プリンター設定] ▶ [LIPSLX 設定] / [CARPS2 設定]

中間調（明るい部分と暗い部分の中間の領域）を再現するときのプリント方法を、プリントデータの内容に合わせて設定します。

CAD データなど、細い線や小さい文字があるデータをプリントする場合

[誤差拡散] を [する] に設定します。

※ [解像度] が [ファイン] に設定されている場合にのみ適用されます。▶ [解像度] (P. 417)

※ [する] に設定すると、トナーの定着性や質感の安定性が下がることがあります。

上記以外のデータをプリントする場合

[誤差拡散] を [しない] に設定し、[解像度/階調] でそれぞれの中間調の再現方法を設定します。テキスト（文字）/グラフィックス（線や図形）/イメージ（写真）に対して別々に設定できます。

- テキストの輪郭を明瞭にして精細にプリントする場合は、[解像度] に設定します。文字や細い線のデータのプリントに適しています。
- 階調や輪郭をなめらかにプリントする場合は、[階調] に設定します。グラデーションを使用した図形などのデータのプリントに適しています。

[誤差拡散]
[しない]
[する]

[解像度/階調] *1
[テキスト]
[解像度]
[階調]
[グラフィックス]
[解像度]

[階調]
[イメージ]
[解像度]
[階調]

*1 機種やオプション、他の項目の設定内容によっては表示されません。

[マッチング方法]

[メニュー] ▶ [ファンクション設定] ▶ [プリンター] ▶ [プリンター仕様設定] / [プリンター設定] ▶ [LIPSLX 設定] / [CARPS2 設定]

プリントデータに合わせて色を補正するように設定します。

- 写真や文書など一般書類のプリントに適した色味に補正してプリントする場合は、[一般] に設定します。
- ビットマップイメージに適した色味に補正して、モニターの表示に近い色でプリントする場合は、[モニター色再現] に設定します。
- RGB データを CMYK データに変換する際の色の誤差を最小限にしてプリントする場合は、[色差最小] に設定します。
- [一般] よりも、濃く鮮やかな色味に補正してプリントする場合は、[VIVID フォト] に設定します。

[一般]
[モニター色再現]
[色差最小]
[VIVID フォト]

[グレー補償]

[メニュー] ▶ [ファンクション設定] ▶ [プリンター] ▶ [プリンター仕様設定] / [プリンター設定] ▶ [LIPSLX 設定] / [CARPS2 設定]

RGB データが「R = G = B」のブラックまたはグレーを、K (ブラック) のトナー 1 色でプリントするかどうかを設定します。テキスト (文字) / グラフィックス (線や図形) / イメージ (写真) に対して別々に設定できます。
[しない] に設定すると、ブラックまたはグレーが CMYK のトナー 4 色でプリントされます。

[テキスト]
[しない]
[する]
[グラフィックス]
[しない]
[する]
[イメージ]
[しない]
[する]

[白紙節約]

[メニュー] ▶ [ファンクション設定] ▶ [プリンター] ▶ [プリンター仕様設定] / [プリンター設定] ▶ [LIPSLX 設定] / [CARPS2 設定]

プリントデータに含まれる白紙ページを、排紙しないようにするかどうかを設定します。

[しない]
[する]

[Imaging 設定]

[メニュー] ▶ [ファンクション設定] ▶ [プリンター] ▶ [プリンター仕様設定] / [プリンター設定]

JPEG/TIFF 形式の画像ファイルをプリントするときの、プリントデータの処理方法を設定します。

[中間調選択]

[メニュー] ▶ [ファンクション設定] ▶ [プリンター] ▶ [プリンター仕様設定] / [プリンター設定] ▶ [Imaging 設定]

中間調（明るい部分と暗い部分の中間の領域）を再現するときのプリント方法を、画像の内容に合わせて設定します。

デジタルカメラの写真など、細かな階調（グラデーション）がある画像をプリントする場合
[階調] に設定します。階調がなめらかに再現されます。

CAD 画像など、細い線や小さい文字がある画像をプリントする場合
[誤差拡散] に設定します。細い線や小さい文字が高精細にプリントされます。

※ [誤差拡散] に設定すると、トナーの定着性や質感の安定性が下がることがあります。

[階調]
[誤差拡散]

[マッチング方法]

[メニュー] ▶ [ファンクション設定] ▶ [プリンター] ▶ [プリンター仕様設定] / [プリンター設定] ▶ [Imaging 設定]

プリント時の色味の補正方法を選択します。

[VIVID フォト] に設定すると、[一般] より濃く鮮やかな色味に補正してプリントします。

[一般]
[VIVID フォト]

[PDF 設定]

[メニュー] ▶ [ファンクション設定] ▶ [プリンター] ▶ [プリンター仕様設定] / [プリンター設定]

PDF 形式のファイルをプリントするときの、プリントデータの処理方法を設定します。

[用紙サイズに拡大/縮小]

[メニュー] ▶ [ファンクション設定] ▶ [プリンター] ▶ [プリンター仕様設定] / [プリンター設定] ▶ [PDF 設定]

プリントに使用する用紙に合わせて、文書を拡大/縮小するかどうかを設定します。

※ [する] に設定すると、文書のタテヨコ比は維持されたまま拡大/縮小されます。

[しない]
[する]

[印字領域拡大]

[メニュー] ▶ [ファンクション設定] ▶ [プリンター] ▶ [プリンター仕様設定] / [プリンター設定] ▶ [PDF 設定]

用紙の周囲に余白を設けず、プリントする領域を用紙いっぱいに拡大してプリントするかどうかを設定します。

※ [する] に設定すると、文書によっては、プリント画像の端が一部欠けたり、用紙が部分的に汚れたりすることがあります。

[しない]
[する]

[ページ集約]

[メニュー] ▶ [ファンクション設定] ▶ [プリンター] ▶ [プリンター仕様設定] / [プリンター設定] ▶ [PDF 設定]

複数ページの文書を、縮小した状態で1枚の用紙の同じ面に並べてプリントするかどうかを設定します。
ページ集約する場合は、集約するページ数を選択します。

例：用紙の片面に4ページ分の文書を集約する場合
[4 in 1] を選択します。

[OFF]
[2 in 1]
[4 in 1]
[6 in 1]
[8 in 1]
[9 in 1]
[16 in 1]

[注釈印刷]

[メニュー] ▶ [ファンクション設定] ▶ [プリンター] ▶ [プリンター仕様設定] / [プリンター設定] ▶ [PDF 設定]

PDF の注釈をプリントするかどうかを設定します。

[自動] に設定すると、文書と注釈^{*1} がプリントされます。

^{*1}PDF ファイル内でプリント指定された注釈のみです。

[しない]
[自動]

[細線調整]

[メニュー] ▶ [ファンクション設定] ▶ [プリンター] ▶ [プリンター仕様設定] / [プリンター設定] ▶ [PDF 設定]

細い線の太さを均一化してプリントするかどうかを設定します。

[均一(細く)] に設定すると、[均一] より線が細くなりますが、線が細くなりすぎたり、かすれたりすることがあります。

[均一]
[均一(細く)]

[しない]

[テキストに純ブラックを使用]

[メニュー] ▶ [ファンクション設定] ▶ [プリンター] ▶ [プリンター仕様設定] / [プリンター設定] ▶ [PDF 設定]

黒い文字を、K (ブラック) のトナー 1 色でプリントするかどうかを設定します。

[しない] に設定すると、[出力プロファイル] の設定に従ってプリントされます。▶ **[出力プロファイル]** (P. 429)

※色情報が以下の黒い文字が対象です。

- R = G = B = 0 %
- C = M = Y = 100 %
- C = M = Y = 0 % / K = 100 %

[しない]

[する]

[ブラックオーバープリント]

[メニュー] ▶ [ファンクション設定] ▶ [プリンター] ▶ [プリンター仕様設定] / [プリンター設定] ▶ [PDF 設定]

黒い文字がカラーの背景や図形に重なっている場合に、オーバープリント (色の上に色を重ねてプリントする) を適用するかどうかを設定します。

[しない] に設定した場合

カラーの背景や図形から黒い文字の部分を白く抜いてプリントされ、その部分に黒い文字がプリントされます。



※ [しない] に設定すると、薄い黒でプリントされたり、黒い文字の縁が白く抜けたりすることがあります。

[する] に設定した場合

カラーの背景や図形がプリントされたあと、黒い文字が重ねてプリントされます。



※黒い文字を K (ブラック) のトナー 1 色でプリントするように設定している場合に設定できます。▶ **[テキストに純ブラックを使用]** (P. 428)

※ [ブラックオーバープリント] は、機種やオプション、他の項目の設定内容によっては表示されません。

[しない]

[する]

[RGB 入力プロファイル]

[メニュー] ▶ [ファンクション設定] ▶ [プリンター] ▶ [プリンター仕様設定] / [プリンター設定] ▶ [PDF 設定]

RGB データに対して、使用中のモニターに合わせて適切なプロファイルを設定します。

- sRGB 対応モニターを使用している場合は、[sRGB] に設定します。一般的な Windows のモニターの業界標準画質に調整されるため、モニターの表示に近い色味でプリントされます。
- データの最も明るい部分や暗い部分が損なわれないようにする場合は、[Gamma 1.5] ～ [Gamma 2.4] に設定します。数値が大きくなるほど、暗くプリントされます。
- RGB 入力プロファイルを適用しないで CMYK データに変換する場合は、[なし] に設定します。

[sRGB]
[Gamma 1.5]
[Gamma 1.8]
[Gamma 2.4]
[なし]

[CMYKシミュレーション^o プロファイル]

[メニュー] ▶ [ファンクション設定] ▶ [プリンター] ▶ [プリンター仕様設定] / [プリンター設定] ▶ [PDF 設定]

CMYK データをプリントする際のシミュレーションターゲットを設定します。このシミュレーションに従って、CMYK データをデバイス依存の CMYK カラーモデルに変換します。

- 日本の標準に近い色味でプリントする場合は、[JapanColor (Canon)] に設定します。JapanColor プロファイルが適用されます。
- 米国の標準に近い色味でプリントする場合は、[U.S. Web Coated v1.00 (Canon)] に設定します。U.S. Web Coated プロファイルが適用されます。
- ヨーロッパの標準に近い色味でプリントする場合は、[Euro Standard v1.00 (Canon)] / [Euro Standard v1.00] に設定します。Euro Standard プロファイルが適用されます。
- CMYK シミュレーションプロファイルを適用しない場合は、[なし] に設定します。デバイス依存の CMYK カラーモデルを使用して、CMYK データがプリントされます。データによっては、暗い色の階調が再現されないことがあります。

[JapanColor (Canon)]
[U.S. Web Coated v1.00 (Canon)]
[Euro Standard v1.00 (Canon)] / [Euro Standard v1.00]
[なし]

[グレースケール^o プロファイルを使用]

[メニュー] ▶ [ファンクション設定] ▶ [プリンター] ▶ [プリンター仕様設定] / [プリンター設定] ▶ [PDF 設定]

グレイのデータを、本機のグレースケールプロファイルを使用して CMYK データに変換するかどうかを設定します。

※ [する] に設定しても、[出力プロファイル] や [テキストに純ブラックを使用] の設定によっては、K (ブラック) のトナー 1 色でプリントされます。

- [出力プロファイル] (P. 429)
- [テキストに純ブラックを使用] (P. 428)

[しない]
[する]

[出力プロファイル]

[メニュー] ▶ [ファンクション設定] ▶ [プリンター] ▶ [プリンター仕様設定] / [プリンター設定] ▶ [PDF 設定]

プリントデータに対して適切なプロファイルを設定します。テキスト（文字）／グラフィックス（線や図形）／イメージ（写真）に対して別々に設定できます。

- モニターの表示に近い色味に調整してプリントする場合は、[Normal] に設定します。
- 写真のような色味に調整してプリントする場合は、[Photo] に設定します。
- モニターの表示に近い色味に調整し、黒やグレーの部分を K（ブラック）のトナー 1 色で再現する場合は、[TR Normal] に設定します。
- 写真のような色味に調整し、黒やグレーの部分を K（ブラック）のトナー 1 色で再現する場合は、[TR Photo] に設定します。

[テキスト]
[Normal]
[Photo]
[TR Normal]
[TR Photo]
[グラフィックス]
[Normal]
[Photo]
[TR Normal]
[TR Photo]
[イメージ]
[Normal]
[Photo]
[TR Normal]
[TR Photo]



- 以下のいずれかに設定されている場合は、[出力プロファイル] の設定は無効になります。
 - [RGB 入力プロファイル] が [なし] に設定されている ▶ **[RGB 入力プロファイル] (P. 428)**
 - [CMYKシミュレーション^o プロファイル] が [なし] に設定されている ▶ **[CMYKシミュレーション^o プロファイル] (P. 429)**
 - [グレースケール^o プロファイルを使用] が [しない] に設定されている ▶ **[グレースケール^o プロファイルを使用] (P. 429)**

[マッチング方法]

[メニュー] ▶ [ファンクション設定] ▶ [プリンター] ▶ [プリンター仕様設定] / [プリンター設定] ▶ [PDF 設定]

[RGB 入力プロファイル] で色の調整を行うときに、どの要素を優先させるかを設定します。▶ **[RGB 入力プロファイル] (P. 428)**

- 写真やビットマップイメージをプリントするときなど、色味を優先して調整する場合は、[色み優先] に設定します。
- プレゼンテーション資料用のアートワークやグラフをプリントするときなど、色の鮮明さを優先して調整する場合は、[鮮やかさ優先] に設定します。
- 本機の色再現範囲内にある RGB カラー値をなるべく正確に再現し、色の誤差を最小限にして調整する場合は、[色差最小] に設定します。

[色み優先]
[鮮やかさ優先]
[色差最小]

[中間調選択]

[メニュー] ▶ [ファンクション設定] ▶ [プリンター] ▶ [プリンター仕様設定] / [プリンター設定] ▶ [PDF 設定]

中間調（明るい部分と暗い部分の中間の領域）を再現するときのプリント方法を、プリントデータの内容に合わせて設定します。

CAD データなど、細い線や小さい文字があるデータをプリントする場合

[誤差拡散] を [する] に設定します。

※ [解像度] が [ファイン] に設定されている場合にのみ適用されます。▶ [解像度] (P. 417)

※ [する] に設定すると、トナーの定着性や質感の安定性が下がることがあります。

上記以外のデータをプリントする場合

[誤差拡散] を [しない] に設定し、[解像度/階調] でそれぞれの中間調の再現方法を設定します。テキスト（文字）／グラフィックス（線や図形）／イメージ（写真）に対して別々に設定できます。

- テキストの輪郭を明瞭にして精細にプリントする場合は、[解像度] に設定します。文字や細い線のデータのプリントに適しています。
- 階調や輪郭をなめらかにプリントする場合は、[階調] に設定します。グラデーションを使用した図形などのデータのプリントに適しています。

[誤差拡散]
[しない]
[する]

[解像度/階調] *1
[テキスト]
[解像度]
[階調]
[グラフィックス]
[解像度]
[階調]
[イメージ]
[解像度]
[階調]

*1 機種やオプション、他の項目の設定内容によっては表示されません。

[明るさ]

[メニュー] ▶ [ファンクション設定] ▶ [プリンター] ▶ [プリンター仕様設定] / [プリンター設定] ▶ [PDF 設定]

プリント画像の明るさを5%間隔で調整します。数値が大きくなるほど、暗くプリントされます。

※ [明るさ] は、機種やオプション、他の項目の設定内容によっては表示されません。

85 ~ **100** ~ 115 (%)**[コンポジットオーバープリント]**

[メニュー] ▶ [ファンクション設定] ▶ [プリンター] ▶ [プリンター仕様設定] / [プリンター設定] ▶ [PDF 設定]

オーバープリントが設定されている CMYK のデータを、コンポジット出力のままオーバープリントするかどうかを設定します。

[しない] に設定すると、オーバープリントが設定されていない画像と同様のプリント結果になります。

※ [する] に設定しても、特色のオーバープリントには適用されません。

[しない]
[する]

[グレースケール変換方式]

[メニュー] ▶ [ファンクション設定] ▶ [プリンター] ▶ [プリンター仕様設定] / [プリンター設定] ▶ [PDF 設定]

カラーのデータを白黒プリントするときの変換方式を設定します。

- 色の違いが考慮されたなめらかな階調の白黒プリントにする場合は、[sRGB] に設定します。
- NTSC 方式のテレビ映像と同等の見た目の白黒プリントにする場合は、[NTSC] に設定します。
- 明るさを基準にして RGB がすべて均等になる白黒プリントにする場合は、[RGB 均等] に設定します。

※ [グレースケール変換方式] は、機種やオプション、他の項目の設定内容によっては表示されません。

[sRGB]
[NTSC]
[RGB 均等]

[XPS 設定]

[メニュー] ▶ [ファンクション設定] ▶ [プリンター] ▶ [プリンター仕様設定] / [プリンター設定]

XPS 形式のファイルをプリントするときの、プリントデータの処理方法を設定します。

[マッチング方法]

[メニュー] ▶ [ファンクション設定] ▶ [プリンター] ▶ [プリンター仕様設定] / [プリンター設定] ▶ [XPS 設定]

プリントデータに合わせて色を補正するように設定します。

- 写真や文書など一般書類のプリントに適した色味に補正してプリントする場合は、[一般] に設定します。
- ビットマップイメージに適した色味に補正して、モニターの表示に近い色でプリントする場合は、[モニター色再現] に設定します。
- RGB データを CMYK データに変換する際の色の誤差を最小限にしてプリントする場合は、[色差最小] に設定します。
- [一般] よりも、濃く鮮やかな色味に補正してプリントする場合は、[VIVID フォト] に設定します。

[一般]
[モニター色再現]
[色差最小]

[VIVID フォト]

[中間調選択]

[メニュー] ▶ [ファンクション設定] ▶ [プリンター] ▶ [プリンター仕様設定] / [プリンター設定] ▶ [XPS 設定]

中間調（明るい部分と暗い部分の中間の領域）を再現するときのプリント方法を、プリントデータの内容に合わせて設定します。

CAD データなど、細い線や小さい文字があるデータをプリントする場合

[誤差拡散] を [する] に設定します。

※ [解像度] が [ファイン] に設定されている場合のみ適用されます。▶ **[解像度] (P. 417)**

※ [する] に設定すると、トナーの定着性や質感の安定性が下がることがあります。

上記以外のデータをプリントする場合

[誤差拡散] を [しない] に設定し、[解像度/階調] でそれぞれの中間調の再現方法を設定します。テキスト（文字） / グラフィックス（線や図形） / イメージ（写真）に対して別々に設定できます。

- テキストの輪郭を明瞭にして精細にプリントする場合は、[解像度] に設定します。文字や細い線のデータのプリントに適しています。
- 階調や輪郭をなめらかにプリントする場合は、[階調] に設定します。グラデーションを使用した図形などのデータのプリントに適しています。

[誤差拡散]
[しない]
[する]
[解像度/階調] *1
[テキスト]
[解像度]
[階調]
[グラフィックス]
[解像度]
[階調]
[イメージ]
[解像度]
[階調]

*1機種やオプション、他の項目の設定内容によっては表示されません。

[グレー補償]

[メニュー] ▶ [ファンクション設定] ▶ [プリンター] ▶ [プリンター仕様設定] / [プリンター設定] ▶ [XPS 設定]

RGB データが「R = G = B」のブラックまたはグレーを、K（ブラック）のトナー 1 色でプリントするかどうかを設定します。テキスト（文字） / グラフィックス（線や図形） / イメージ（写真）に対して別々に設定できます。

[しない] に設定すると、ブラックまたはグレーが CMYK のトナー 4 色でプリントされます。

[テキスト]
[しない]

[する]
[グラフィックス]
[しない]
[する]
[イメージ]
[しない]
[する]

[グレースケール変換方式]

[メニュー] ▶ [ファンクション設定] ▶ [プリンター] ▶ [プリンター仕様設定] / [プリンター設定] ▶ [XPS 設定]

カラーのデータを白黒プリントするときの変換方式を設定します。テキスト（文字）／グラフィックス（線や図形）／イメージ（写真）に対して別々に設定できます。

- 色の違いが考慮されたなめらかな階調の白黒プリントにする場合は、[sRGB] に設定します。
- NTSC 方式のテレビ映像と同等の見た目の白黒プリントにする場合は、[NTSC] に設定します。
- 明るさを基準にして RGB がすべて均等になる白黒プリントにする場合は、[RGB 均等] に設定します。

※ [グレースケール変換方式] は、機種やオプション、他の項目の設定内容によっては表示されません。

[テキスト]
[sRGB]
[NTSC]
[RGB 均等]
[グラフィックス]
[sRGB]
[NTSC]
[RGB 均等]
[イメージ]
[sRGB]
[NTSC]
[RGB 均等]

[白紙節約]

[メニュー] ▶ [ファンクション設定] ▶ [プリンター] ▶ [プリンター仕様設定] / [プリンター設定] ▶ [XPS 設定]

プリントデータに含まれる白紙ページを、排紙しないようにするかどうかを設定します。

[しない]
[する]

[ページ記述言語選択 (プラグ & プレイ)]

83A3-09W

本機とパソコンをプラグ&プレイで接続したときに、どのページ記述言語を使用するかを設定します。

※各項目に赤い太字で表記されている設定値は初期設定です。

▶ [ネットワーク] (P. 435)

▶ [USB] (P. 435)

[ネットワーク]

[メニュー] ▶ [ファンクション設定] ▶ [プリンター] ▶ [ページ記述言語選択 (プラグ & プレイ)]

本機とパソコンをプラグ&プレイでネットワーク接続したときのページ記述言語を設定します。

本機を LIPS LX/CARPS2 プリンター、または XPS 対応の LIPS LX/CARPS2 プリンターとして接続します。

[LIPSLX] / [CARPS2]

[LIPSLX (V4)] / [CARPS2 (V4)]

[USB]

[メニュー] ▶ [ファンクション設定] ▶ [プリンター] ▶ [ページ記述言語選択 (プラグ & プレイ)]

本機とパソコンをプラグ&プレイで USB 接続したときのページ記述言語を設定します。

本機を LIPS LX/CARPS2 プリンター、または XPS 対応の LIPS LX/CARPS2 プリンターとして接続します。

[LIPSLX] / [CARPS2]

[LIPSLX (V4)] / [CARPS2 (V4)]

[受信]

83A3-0A2

Iファクス受信について設定します。

- ▶ [共通設定] (P. 436)
- ▶ [Eメール設定] (P. 436)

[共通設定]

[メニュー] ▶ [ファンクション設定] ▶ [受信]

Iファクスのメモリー受信の動作について設定します。

- ▶ [共通設定] (P. 437)

[Eメール設定]

[メニュー] ▶ [ファンクション設定] ▶ [受信]

受信したIファクスのプリントについて設定します。

- ▶ [Eメール設定] (P. 438)

[共通設定]

83A3-0A3

Iファクスのメモリー受信の動作について設定します。

※各項目に赤い太字で表記されている設定値は初期設定です。

[カートリッジ残量少時印字継続] / [カートリッジ残量少時の印字継続]

[メニュー] ▶ [ファンクション設定] ▶ [受信] ▶ [共通設定]

トナーカートリッジの残量が少ないときに、受信したIファクスをプリントするかどうかを設定します。

- トナーカートリッジの残量が少ない状態でプリントすると、プリント結果が薄くなったり、かすれたりすることがあります。そのため、通常は [しない] に設定します。その場合、受信したIファクスは本機のメモリーに保存されません。
- [する] に設定した場合、受信したIファクスは本機のメモリーに保存されません。そのため、プリント結果が薄くて読めない場合は、相手にIファクスを再送してもらう必要があります。

[**しない**]

[する]

[E メール設定]

83A3-0A4

受信したIファクスのプリントについて設定します。

※各項目に赤い太字で表記されている設定値は初期設定です。

- ▶ **[両面記録]** (P. 438)
- ▶ **[受信プリントサイズ]** (P. 438)

[両面記録]

[メニュー] ▶ [ファンクション設定] ▶ [受信] ▶ [E メール設定]

受信したIファクスを用紙の両面にプリントするかどうかを設定します。

[OFF]
[ON]

[受信プリントサイズ]

[メニュー] ▶ [ファンクション設定] ▶ [受信] ▶ [E メール設定]

受信したIファクスをプリントする用紙のサイズを設定します。

[A4]
[LTR]
[LGL]
[FOOLSCAP/FOLIO (215.9 x 330.2 mm)] / [FOOLSCAP/FOLIO]
[OFICIO (215.9 x 317.5 mm)] / [OFICIO]
[LETTER (Government) (203.2 x 266.7 mm)] / [Government-LTR]
[LEGAL (Government) (203.2 x 330.2 mm)] / [Government-LGL]
[LEGAL (India) (215.0 x 345.0 mm)] / [India-LGL]
[FOOLSCAP (Australia) (206.0 x 337.0 mm)] / [AUS-FOOLSCAP]
[OFICIO (Brazil) (215.9 x 355.0 mm)] / [Brazil-OFICIO]
[OFICIO (Mexico) (215.9 x 341.0 mm)] / [Mexico-OFICIO]

[ファイル利用]

83A3-0A6

USB メモリーの使用について設定します。

※各項目に赤い太字で表記されている設定値は初期設定です。

- ▶ [共通設定] (P. 439)
- ▶ [メモリーメディア設定] (P. 439)
- ▶ [メディア接続時の操作画面] (P. 439)

[共通設定]

[メニュー] ▶ [ファンクション設定] ▶ [ファイル利用]

メモリーメディアプリントについて設定します。

- ▶ [共通設定] (P. 440)

[メモリーメディア設定]

[メニュー] ▶ [ファンクション設定] ▶ [ファイル利用]

本機に USB メモリーを差し込んだときに、使用できる機能を設定します。

- USB メモリー内のデータをプリントできるようにする場合は、[ON] に設定します。
- USB メモリー内のデータのプリントを制限したい場合は、[OFF] に設定します。▶ **プリント時にメモリーメディアを使用できないようにする(P. 302)**

LBP674C の場合

[プリント機能を使用] [OFF] [ON]

LBP672C / LBP671C の場合

[プリント機能を使用] [OFF] [ON]

[メディア接続時の操作画面]

[メニュー] ▶ [ファンクション設定] ▶ [ファイル利用]

本機に USB メモリーを差し込んだときに、操作（メモリーメディアプリント）画面を表示するかどうかを設定します。

[OFF] [ON]

[共通設定]

83A3-0A7

メモリーメディアプリントについて設定します。

※各項目に赤い太字で表記されている設定値は初期設定です。

🔴 [保存ファイルの利用設定] (P. 440)

[保存ファイルの利用設定]

[メニュー] ▶ [ファンクション設定] ▶ [ファイル利用] ▶ [共通設定]

USB メモリー内のファイルのプリントや表示について設定します。

[デフォルト設定の変更 (メモリーメディアプリント)]

[メニュー] ▶ [ファンクション設定] ▶ [ファイル利用] ▶ [共通設定] ▶ [保存ファイルの利用設定]

メモリーメディアプリントの初期設定を変更します。🔴初期設定を変更する(P. 172)

メモリーメディアプリントの画面で [リセット] を押したときも、ここで設定した内容に戻ります。

タッチパネル機

[用紙]

[手差し]

[カセット 1]

[カセット 2] *1

[部数]

1 ~ 999

[両面]

[OFF]

[左右開き]

[上下開き]

[JPEG/TIFF 詳細設定]

[明るさ]

5 段階

[ページ集約]

[OFF]

[2 in 1]

[4 in 1]

[原稿の種類]

[**写真を優先**]

[文字を優先]

[中間調]

[階調]

[誤差拡散]

[マッチング方法]

[一般]

[VIVID フォト]

[PDF 詳細設定]

[明るさ]

7 段階

[ページ集約]

[OFF]

[2 in 1]

[4 in 1]

[6 in 1]

[8 in 1]

[9 in 1]

[16 in 1]

[印刷範囲]

[全ページ]

[ページ指定]

[用紙サイズに拡大/縮小]

[しない]

[する]

[印字領域拡大]

[しない]

[する]

[注釈印刷]

[しない]

[自動]

[細線調整]

[均一]

[均一(細く)]

[しない]

[その他の設定]

[中間調選択]

[誤差拡散]

[しない]

[する]

[解像度/階調] *1

[テキスト]

[解像度]

[階調]

<ul style="list-style-type: none"> [グラフィックス] <ul style="list-style-type: none"> [解像度] [階調] [イメージ] <ul style="list-style-type: none"> [解像度] [階調]
<ul style="list-style-type: none"> [テキストに純ブラックを使用] <ul style="list-style-type: none"> [しない] [する]
<ul style="list-style-type: none"> [ブラックオーバープリント] *1 <ul style="list-style-type: none"> [しない] [する]
<ul style="list-style-type: none"> [RGB 入力プロファイル] [sRGB] [Gamma 1.5] [Gamma 1.8] [Gamma 2.4] [なし]
<ul style="list-style-type: none"> [CMYKシミュレーションプロファイル] [JapanColor (Canon)] [U.S. Web Coated v1.00 (Canon)] [Euro Standard v1.00 (Canon)] [なし]
<ul style="list-style-type: none"> [グレースケールプロファイルを使用] [しない] [する]
<ul style="list-style-type: none"> [出力プロファイル] [テキスト] [Normal] [Photo] [TR Normal] [TR Photo]
<ul style="list-style-type: none"> [グラフィックス] [Normal] [Photo] [TR Normal] [TR Photo]
<ul style="list-style-type: none"> [イメージ] [Normal] [Photo]

[TR Normal]
[TR Photo]
[マッチング方法]
[色み優先]
[鮮やかさ優先]
[色差最小]
[コンポジットオーバープリント]
[しない]
[する]
[グレースケール変換方式]
[sRGB]
[NTSC]
[RGB 均等]
[印字調整]
[トナー濃度] *1
イエロー／マゼンタ／シアン／ブラック
17 段階
[微調整]
[イエロー] / [マゼンタ] / [シアン] / [ブラック]
[高濃度] / [中濃度] / [低濃度]
17 段階
[トナー節約]
[しない]
[する]
[階調]
[高階調 1]
[高階調 2]
[精細濃度補正]
5 段階
[解像度]
[スーパーファイン]
[ファイン]
[特殊スムージングモード]
[モード 1]
[モード 2]
[モード 3]
[モード 4]
[モード 5]

[モード 6]
[トナー印字量補正]
[標準]
[階調優先]
[テキスト優先]
[ライン処理]
[解像度優先]
[階調優先]
[太さ調整]
[しない]
[する]
[テキスト]
[ライン]
[テキストとライン]
[アドバンスドスムージング]
[アドバンスドスムージング]
[しない]
[レベル 1]
[レベル 2]
[グラフィックスに適用]
*1
[しない]
[する]
[テキストに適用] *1
[しない]
[する]
[グラデーションスムージング]
[グラデーションスムージング]
[しない]
[レベル 1]
[レベル 2]
[グラフィックスに適用]
*1
[しない]
[する]
[イメージに適用] *1
[しない]
[する]

*1 機種やオプション、他の項目の設定内容によっては表示されません。

モノクロ液晶機

[部数]

1 ~ 999

[カラーモード]

[カラー]

[白黒]

[用紙]

[手差し]

[カセット 1]

[カセット 2] *1

[両面]

[OFF]

[左右開き]

[上下開き]

[JPEG/TIFF 詳細設定]

[ページ集約]

[OFF]

[2 in 1]

[4 in 1]

[原稿の種類]

[写真を優先]

[文字を優先]

[明るさ]

5 段階

[中間調]

[階調]

[誤差拡散]

[マッチング方法]

[一般]

[VIVID フォト]

[PDF 詳細設定]

[明るさ]

7 段階

[ページ集約]

[OFF]

[2 in 1]

[4 in 1]

- [6 in 1]
- [8 in 1]
- [9 in 1]
- [16 in 1]
- [印刷範囲]
 - [**全ページ**]
 - [ページ指定]
- [用紙サイズに拡大/縮小]
 - [**しない**]
 - [する]
- [印字領域拡大]
 - [**しない**]
 - [する]
- [注釈印刷]
 - [しない]
 - [**自動**]
- [細線調整]
 - [**均一**]
 - [均一(細く)]
 - [しない]
- [その他]
 - [中間調選択]
 - [誤差拡散]
 - [**しない**]
 - [する]
 - [解像度/階調] ^{*1}
 - [テキスト]
 - [**解像度**]
 - [階調]
 - [グラフィックス]
 - [解像度]
 - [**階調**]
 - [イメージ]
 - [解像度]
 - [**階調**]
 - [テキストに純ブラックを使用]
 - [しない]
 - [**する**]
 - [ブラックオーバープリント] ^{*1}
 - [しない]
 - [**する**]

[RGB 入力プロファイル]

[sRGB]

[Gamma 1.5]

[Gamma 1.8]

[Gamma 2.4]

[なし]

[CMYKシミュレーションプロファイル]

[JapanColor(Canon)
]

[U.S. Web Coated
v1.00(Canon)]

[Euro Standard
v1.00]

[なし]

[グレースケールプロファイルを使用]

[しない]

[する]

[出カプロファイル]

[テキスト]

[Normal]

[Photo]

[TR Normal]

[TR Photo]

[グラフィックス]

[Normal]

[Photo]

[TR Normal]

[TR Photo]

[イメージ]

[Normal]

[Photo]

[TR Normal]

[TR Photo]

[マッチング方法]

[色み優先]

[鮮やかさ優先]

[色差最小]

[コンポジットオーバープリント]

[しない]

[する]

[グレースケール変換方式]

[sRGB]

[**NTSC**]

[RGB 均等]

[印字調整]

[トナー濃度] *1

[トナー濃度]

[イエロー] /
[マゼンタ] / [シアン] / [ブラック]

17 段階

[トナー濃度(微調整)]

[イエロー] /
[マゼンタ] / [シアン] / [ブラック]

[高濃度] /
[中濃度] / [低濃度]

17 段階

[トナー印字量補正]

[**標準**]

[階調優先]

[テキスト優先]

[トナー節約]

[**しない**]

[する]

[階調]

[**高階調 1**]

[高階調 2]

[精細濃度補正]

5 段階

[解像度]

[スーパーファイン]

[**ファイン**]

[特殊スムージング
モード]

[**モード 1**]

[モード 2]

[モード 3]

[モード 4]

[モード 5]

[モード 6]

[ライン処理]

<p>[解像度優先]</p> <p>[階調優先]</p> <p>[太さ調整]</p> <p>[しない]</p> <p>[する]</p> <p>[テキスト]</p> <p>[ライン]</p> <p>[テキストとライン]</p> <p>[アドバンスドスムージング]</p> <p>[アドバンスドスムージング]</p> <p>[しない]</p> <p>[レベル 1]</p> <p>[レベル 2]</p> <p>[グラフィックスに適用] *1</p> <p>[しない]</p> <p>[する]</p> <p>[テキストに適用]</p> <p>*1</p> <p>[しない]</p> <p>[する]</p> <p>[ゲラーションスムージング]</p> <p>[ゲラーションスムージング]</p> <p>[しない]</p> <p>[レベル 1]</p> <p>[レベル 2]</p> <p>[グラフィックスに適用] *1</p> <p>[しない]</p> <p>[する]</p> <p>[イメージに適用]</p> <p>*1</p> <p>[しない]</p> <p>[する]</p>

*1機種やオプション、他の項目の設定内容によっては表示されません。

[表示方法のデフォルト設定] (タッチパネル機のみ)

[メニュー] ▶ [ファンクション設定] ▶ [ファイル利用] ▶ [共通設定] ▶ [保存ファイルの利用設定]

USB メモリー内のファイルの表示方法を設定します。

USB メモリー内のファイル選択画面が、ここで設定した方法で表示されます。▶ **USB メモリー内のファイル選択画面(P. 213)**

[プレビュー]
[サムネイル]
[詳細]

[ファイルソートのデフォルト設定]

[メニュー] ▶ [ファンクション設定] ▶ [ファイル利用] ▶ [共通設定] ▶ [保存ファイルの利用設定]

USB メモリー内のファイルの表示順を設定します。

[名称昇順]
[名称降順]
[日付/時刻昇順]
[日付/時刻降順]

[ファイル名表示形式]

[メニュー] ▶ [ファンクション設定] ▶ [ファイル利用] ▶ [共通設定] ▶ [保存ファイルの利用設定]

USB メモリー内のファイル名の表示形式を設定します。

- 省略して表示する場合は、[ショートファイル名] に設定します。半角 8 文字以内で表示され、ファイル名の後半が省略されます。類似したファイル名を区別するために、ファイル名の末尾に数字が表示されます。
- 省略しないで表示する場合は、[ロングファイル名] に設定します。半角 40 文字まで省略しないで表示されます。

※ファイル名の文字数に拡張子は含まれません。

[ショートファイル名]
[ロングファイル名]

[管理設定]

本機の利用者／システム／データなどの管理について設定します。

- ▶ [ユーザー管理] (P. 451)
- ▶ [デバイス管理] (P. 451)
- ▶ [リモート UI 設定/ファームウェア更新] (P. 451)
- ▶ [データ管理] (P. 451)
- ▶ [セキュリティ設定] (P. 451)
- ▶ [全データ/設定の初期化] (P. 452)

[ユーザー管理]

[メニュー] ▶ [管理設定]

本機の管理者やユーザーの情報を登録／管理します。

- ▶ [ユーザー管理] (P. 453)

[デバイス管理]

[メニュー] ▶ [管理設定]

本機のハードウェアに関する動作や情報を設定／管理します。

- ▶ [デバイス管理] (P. 455)

[リモート UI 設定/ファームウェア更新]

[メニュー] ▶ [管理設定]

本機のソフトウェアに関する動作や情報を設定／管理します。

- ▶ [リモート UI 設定/ファームウェア更新] (P. 458)

[データ管理]

[メニュー] ▶ [管理設定]

本機の設定や登録データを管理／初期化します。

- ▶ [データ管理] (P. 460)

[セキュリティ設定]

[メニュー] ▶ [管理設定]

本機の認証機能やシステム検証など、セキュリティについて設定／管理します。

- ▶ [セキュリティ設定] (P. 462)

[全データ/設定の初期化]

[メニュー] ▶ [管理設定]

設定内容や登録したデータなどを初期化して、本機を工場出荷時の状態に戻します。▶ **設定／データを初期化する(P. 350)**

[ユーザー管理]

83A3-0AA

本機の管理者やユーザーの情報を登録／管理します。

※各項目に赤い太字で表記されている設定値は初期設定です。

▶ [システム管理者情報の設定] (P. 453)

▶ [部門別 ID 管理] (P. 453)

[システム管理者情報の設定]

[メニュー] ▶ [管理設定] ▶ [ユーザー管理]

「システム管理部門 ID」と「システム管理暗証番号」を設定して、管理者専用のアカウントを作成します。

必要に応じて、システム管理者の名前も設定できます。

メールアドレスなど他のシステム管理者情報は、パソコンからリモート UI を使用して設定します。▶ **管理者用の部門 ID／暗証番号を設定する(P. 258)**

※システム管理部門 ID と暗証番号の初期設定は、機種によって異なります。▶ **システム管理部門 ID と暗証番号(P. 7)**

[システム管理部門 ID と暗証番号]

[システム管理部門 ID]

[システム管理暗証番号]

[システム管理者名]

[部門別 ID 管理]

[メニュー] ▶ [管理設定] ▶ [ユーザー管理]

本機を使用するユーザーまたはグループに「部門 ID」を割り当てて、セキュリティ強化や使用する機能／コスト管理を行います。▶ **部門 ID によるユーザー認証／グループ管理 - 部門別 ID 管理(P. 261)**

タッチパネル機

[部門別 ID 管理を使用]

[OFF]

[ON]

[ID 不定プリントジョブの許可]

[OFF]

[ON]

[登録/編集]

[カウント管理]

モノクロ液晶機

部門別 ID 管理を使用するかどうかを設定します。部門 ID の登録や部門 ID ごとの使用状況の確認は、パソコンからリモート UI を使用して行います。

[OFF]
[ON]

[デバイス管理]

83A3-0AC

本機のハードウェアに関する動作や情報を設定／管理します。

※各項目に赤い太字で表記されている設定値は初期設定です。

- ▶ [デバイス情報の設定] (P. 455)
- ▶ [ジョブ履歴の表示] / [ジョブ履歴表示の ON/OFF] (P. 455)
- ▶ [リモート UI/ツールへの消耗品情報表示] (P. 455)
- ▶ [用紙設定の確認表示] (P. 456)
- ▶ [Canon Genuine Mode] (P. 456)
- ▶ [uniFLOW Online セットアップ表示] (P. 457)

[デバイス情報の設定]

[メニュー] ▶ [管理設定] ▶ [デバイス管理]

本機を識別するための名前や、設置した場所を設定します。

設定した情報は、リモート UI のポータル画面に表示されます。▶ **リモート UI のポータル画面(P. 331)**

[デバイス名]
[設置場所]

[ジョブ履歴の表示] / [ジョブ履歴表示の ON/OFF]

[メニュー] ▶ [管理設定] ▶ [デバイス管理]

プリントの使用履歴などを、状況確認画面に表示するかどうかを設定します。

- ▶ [状況確認] 画面(P. 116)
- ▶ **リモート UI で使用状況／履歴を確認する(P. 333)**
- ▶ **レポート／リストをプリントして確認する(P. 338)**

[OFF]
[ON]

[リモート UI/ツールへの消耗品情報表示]

[メニュー] ▶ [管理設定] ▶ [デバイス管理]

リモート UI やカートリッジ残量お知らせツールに、トナーカートリッジ購入サイトにアクセスするボタンを表示するかどうかを設定します。カートリッジ残量お知らせツールを使用するかどうかを設定することもできます。

- リモート UI にボタンを表示するかどうかは、[消耗品購入ボタンを表示] / [リモート UI に消耗品購入ボタンを表示] で設定します。
- カートリッジ残量お知らせツールを使用するかどうかは、[カートリッジ残量お知らせツール設定] の [カートリッジ残量お知らせ] で設定します。
- カートリッジ残量お知らせツールを使用する場合に、ボタンを表示するかどうかは、[カートリッジ残量お知らせツール設定] の [消耗品購入ボタンを表示] / [リモート UI に消耗品購入ボタンを表示] で設定します。

カートリッジ残量お知らせツールとは、インストールしたパソコンに、本機のトナーカートリッジの残量が通知されるツールです。キヤノンのソフトウェアダウンロードサイトからダウンロードしてインストールします。

<https://canon.jp/download/>

※CD/DVD-ROM が付属する場合は、CD/DVD-ROM を使用してインストールすることもできます。

タッチパネル機

[消耗品購入ボタンを表示]
[OFF]
[ON]
[カートリッジ残量お知らせツール設定]
[カートリッジ残量お知らせ]
[OFF]
[ON]
[消耗品購入ボタンを表示]
[OFF]
[ON]

モノクロ液晶機

[リモート UI に消耗品購入ボタンを表示]
[OFF]
[ON]
[カートリッジ残量お知らせツール設定]
[OFF]
[ON]
[消耗品購入ボタンを表示]
[OFF]
[ON]

[用紙設定の確認表示]

[メニュー] ▶ [管理設定] ▶ [デバイス管理]

給紙カセットを本機にセットしたときに、用紙設定の確認画面を表示するかどうかを設定します。●給紙カセットに用紙をセットする(P. 136)

[OFF]
[ON]

[Canon Genuine Mode]

[メニュー] ▶ [管理設定] ▶ [デバイス管理]

純正のトナーカートリッジ向けのモードにするかどうかを設定します。

- 通常は設定を変更する必要はありません。

- 担当サービスが設定を変更する場合があります。項目が表示されていない場合は、本機の管理者にお問い合わせください。

[OFF]
[ON]

[uniFLOW Online セットアップ表示]

[メニュー] ▶ [管理設定] ▶ [デバイス管理]

操作パネルの [ホーム] 画面に、uniFLOW Online/uniFLOW Online Express 用のアプリケーションをインストールするボタンを表示するかどうかを設定します。

※ [uniFLOW Online セットアップ表示] は、機種やオプション、他の項目の設定内容によっては表示されません。

[OFF]
[ON]

[リモート UI 設定/ファームウェア更新]

83A3-0AE

本機のソフトウェアに関する動作や情報を設定／管理します。

- ▶ [リモート UI 設定] (P. 458)
- ▶ [ファームウェア更新] (P. 458)

[リモート UI 設定]

[メニュー] ▶ [管理設定] ▶ [リモート UI 設定/ファームウェア更新]

リモート UI の使用やアクセス制限について設定します。

- ▶ [リモート UI 設定] (P. 459)

[ファームウェア更新]

[メニュー] ▶ [管理設定] ▶ [リモート UI 設定/ファームウェア更新]

インターネット経由またはパソコン経由で本機のファームウェアをアップデートしたり、ファームウェアのバージョンを確認したりします。

- ▶ **ファームウェアをアップデートする (タッチパネル機)** (P. 344)
- ▶ **ファームウェアをアップデートする (モノクロ液晶機)** (P. 347)

[PC 経由]

[インターネット経由]

[バージョン情報]

[通知設定]

[OFF]

[ON]

[リモート UI 設定]

83A3-0AF

リモート UI の使用やアクセス制限について設定します。

※各項目に赤い太字で表記されている設定値は初期設定です。

- ▶ [リモート UI 設定] / [リモート UI を使用] (P. 459)
- ▶ [アクセス制限] / [リモート UI アクセス保護の設定] (P. 459)

[リモート UI 設定] / [リモート UI を使用]

[メニュー] ▶ [管理設定] ▶ [リモート UI 設定/ファームウェア更新] ▶ [リモート UI 設定]

リモート UI を使用するかどうかを設定します。▶ **リモート UI を使用できないようにする(P. 309)**

リモート UI を使用する場合は、リモート UI 使用時の通信を TLS で暗号化するかどうかを設定できます。▶ **TLS を使用する(P. 276)**

タッチパネル機

[リモート UI を使用]
[OFF]
[ON]
[TLS を使用]
[OFF]
[ON]

モノクロ液晶機

[OFF]
[ON]
[TLS を使用]
[OFF]
[ON]

[アクセス制限] / [リモート UI アクセス保護の設定]

[メニュー] ▶ [管理設定] ▶ [リモート UI 設定/ファームウェア更新] ▶ [リモート UI 設定]

リモート UI を使用する場合は、[ON] に設定して、リモート UI アクセス暗証番号を設定します。▶ **リモート UI 使用時の暗証番号を設定する(P. 308)**

[OFF]
[ON]
[リモート UI アクセス暗証番号]

[データ管理]

83A3-0AH

本機の設定やデータを管理／初期化します。

※各項目に赤い太字で表記されている設定値は初期設定です。

- ▶ [インポート/エクスポート] (P. 460)
- ▶ [使用状況調査プログラム使用] / [使用状況調査プログラムの ON/OFF] (P. 460)
- ▶ [鍵と証明書の初期化] (P. 460)
- ▶ [メニューの初期化] (P. 460)

[インポート/エクスポート]

[メニュー] ▶ [管理設定] ▶ [データ管理]

各種設定をインポート／エクスポートします。
インポートが完了すると本機が自動的に再起動します。

- 操作パネルを使用してインポート／エクスポートする場合は、USB メモリーを使用します。▶ **USB メモリーを差し込む／取り外す(P. 169)**
- インポート／エクスポートする項目を個別に選択したい場合は、パソコンからリモート UI を使用してインポート／エクスポートします。▶ **設定をインポート／エクスポートする(P. 341)**

[インポート]
[エクスポート]

[使用状況調査プログラム使用] / [使用状況調査プログラムの ON/OFF]

[メニュー] ▶ [管理設定] ▶ [データ管理]

使用状況調査プログラムを使用するかどうかを設定します。

使用状況調査プログラムは、ドライバーのインストール時にパソコンにインストールされるプログラムです。デバイスの使用状況に関する情報が、10 年間に渡って毎月キヤノンに自動的に送信されます。なお、上記以外の情報や個人情報は送信されません。

[OFF]
[ON]

[鍵と証明書の初期化]

[メニュー] ▶ [管理設定] ▶ [データ管理]

鍵と証明書の設定と CA 証明書の設定を初期化し、プリインストール以外の鍵や証明書を消去します。▶ **特定の設定／データを初期化する(P. 350)**

[メニューの初期化]

[メニュー] ▶ [管理設定] ▶ [データ管理]

[ホーム] 画面の [メニュー] の設定を初期化します。初期化する設定項目を選択します。▶**特定の設定／データを初期化する(P. 350)**

- [環境設定]
- [調整/メンテナンス]
- [ファンクション設定]
- [管理設定]
- [上記すべて]

[セキュリティ設定]

83A3-0AJ

本機の認証機能やシステム検証など、セキュリティについて設定／管理します。

※各項目に赤い太字で表記されている設定値は初期設定です。

- ▶ [認証/パスワード設定] (P. 462)
- ▶ [暗号設定] (P. 462)
- ▶ [起動時のシステム検証] (P. 462)

[認証/パスワード設定]

[メニュー] ▶ [管理設定] ▶ [セキュリティ設定]

本機の認証機能について設定します。

- ▶ [認証/パスワード設定] (P. 464)

[暗号設定]

[メニュー] ▶ [管理設定] ▶ [セキュリティ設定]

弱い暗号や、弱い暗号を用いた鍵と証明書を使用できないようにするかどうかを設定します。

タッチパネル機

[弱い暗号の使用を禁止]

[OFF]

[ON]

[弱い暗号の鍵/証明書禁止]

[OFF]

[ON]

モノクロ液晶機

[弱い暗号の使用を禁止]

[OFF]

[ON]

[弱い暗号を用いた鍵/証明書の使用を禁止]

[OFF]

[ON]

[起動時のシステム検証]

[メニュー] ▶ [管理設定] ▶ [セキュリティ設定]

本機の起動時やアプリケーション（アプリケーションライブラリ）の実行時に、システムやアプリケーションが改ざんされていないかを検証します。

改ざんが検出された場合

- 本機が更新待機状態になります。ファームウェアをアップデートする必要があります。
 - ▶ **ファームウェアをアップデートする（タッチパネル機）(P. 344)**
 - ▶ **ファームウェアをアップデートする（モノクロ液晶機）(P. 347)**
- 本機に追加したアプリケーションが改ざんされていた場合は、該当するアプリケーションを再インストールする必要があります。
- しばらく待っても画面が表示されない場合は、システムの復旧ができない可能性があります。販売店または担当サービスにお問い合わせください。▶ **トラブルが解決しないときは(P. 605)**

[OFF]

[ON]

[認証/パスワード設定]

83A3-0AK

本機の認証機能について設定します。

※各項目に赤い太字で表記されている設定値は初期設定です。

▶ [認証機能の設定] (P. 464)

[認証機能の設定]

[メニュー] ▶ [管理設定] ▶ [セキュリティ設定] ▶ [認証/パスワード設定]

認証機能によるセキュリティを強化する設定をします。

[ロックアウト設定]

[メニュー] ▶ [管理設定] ▶ [セキュリティ設定] ▶ [認証/パスワード設定] ▶ [認証機能の設定]

認証に失敗した場合、一定時間ログインできない状態（ロックアウト）にするかどうかを設定します。
ロックアウトする場合は、何回連続して失敗するとロックアウトするかを [ロックアウトのしきい値] で、ロックアウトを解除するまでの時間を [ロックアウト時間] で設定できます。

※部門 ID の認証には適用されません。

タッチパネル機

[ロックアウトを使用] [OFF] [ON] [ロックアウトのしきい値] 1 ~ 10 (回) [ロックアウト時間] 1 ~ 60 (分)

モノクロ液晶機

[ロックアウトを使用] [OFF] [ON] [ロックアウトのしきい値] 1 ~ 10 (回) [ロックアウト時間] 1 ~ 60 (分)

インポート／エクスポートできる設定項目

83A3-0AL

本機の設定項目のインポート／エクスポート対応状況を一覧で確認できます。

- ▶ **【環境設定】 (P. 466)**
- ▶ **【調整/メンテナンス】 (P. 471)**
- ▶ **【ファンクション設定】 (P. 472)**
- ▶ **【管理設定】 (P. 475)**



- インポート／エクスポートの操作方法については、以下を参照してください。
 - ▶ **設定をインポート／エクスポートする(P. 341)**

[環境設定]

83A3-0AR

[環境設定] のインポート／エクスポート対応状況は、以下のとおりです。

○：インポート／エクスポート可

×：インポート／エクスポート不可

- ▶ [表示設定] (P. 466)
- ▶ [英語キーボードの配列] (P. 467)
- ▶ [タイマー/電力設定] (P. 467)
- ▶ [ネットワーク] (P. 467)
- ▶ [外部インターフェイス] (P. 469)
- ▶ [アクセシビリティ] (P. 469)
- ▶ [音量設定] (モノクロ液晶機のみ) (P. 470)

[表示設定]

設定項目	インポート／エクスポート
[起動/復帰後に表示する画面]	○
[ホーム画面のボタン表示設定] / [ホーム画面のボタン表示順番]	×
[表示言語の切替]	○
[リモート UI 表示言語の切替]	○
[mm/インチ入力の切替]	○
[カートリッジ準備お知らせ表示] / [カートリッジ準備お知らせの表示タイミング]	○
[定着器のクリーニングのお知らせ表示]	○
[警告表示]	○
[警告処理]	○
[IP アドレスの表示設定]	○

[英語キーボードの配列]

設定項目	インポート/エクスポート
[英語キーボードの配列]	○

[タイマー/電力設定]

設定項目	インポート/エクスポート
[現在日時の設定]	×
[日付/時刻設定] / [日付/時刻の設定]	○
[日付の形式]	○
[時刻の形式]	○
[オートクリア] / [オートクリア移行時間]	○
[オートクリア後の機能]	○
[オートスリープ] / [オートスリープ移行時間]	○
[オートスリープ時刻の設定]	○
[自動階調補正の実行時刻] / [自動階調補正の実行時刻設定]	○
[スリープ復帰時刻の設定]	○

[ネットワーク]

設定項目	インポート/エクスポート
[有線/無線 LAN 選択]	○
[無線 LAN 設定]	[ネットワーク名 (SSID) 手動入力] / [ネットワーク名手動入力]
	[WPS プッシュボタン方式]
	×

設定項目		インポート／エクスポート
	[WPS PIN コード方式]	×
	[AOSS]	×
	[パワーセーブモード]	○
	[接続情報]	×
[ダイレクト接続設定]		○
[PC でかんたん接続]		×
[TCP/IP 設定]	[IPv4 設定]	○ ^{*1}
	[IPv6 設定]	○
	[DNS 設定] ^{*2}	○
	[WINS 設定]	○
	[LPD 設定]	○
	[RAW 設定]	○
	[WSD 設定]	○
	[IPP 印刷の設定]	○
	[HTTP を使用]	○
	[IPSec を使用]	×
	[ポート番号設定]	○
	[MTU サイズ]	○
[SNMP 設定]		○
[専用ポートを使用] / [専用ポート設定]		○
[専用ポートの認証方式]		○

設定項目	インポート／エクスポート
[起動時の接続待機時間]	○
[Ethernet ドライバー設定]	○
[IEEE 802.1X を使用] / [IEEE 802.1X 設定]	×
[ファイアウォール設定]	○
[デバイス設定値管理] / [デバイス設定値管理の ON/OFF]	○
[遠隔監視サービス]	×
[RMT - SW]	○
[ネットワーク設定の初期化]	×

*1 [PING コマンド] は「×」になります。

*2 モノクロ液晶機では [IPv4 設定] / [IPv6 設定] に含まれます。

[外部インターフェイス]

設定項目	インポート／エクスポート
[USB 設定]	○

[アクセシビリティ]

設定項目	インポート／エクスポート
[画面色反転]	○
[輝度調整]	○
[画面コントラスト] *1	○
[メッセージ表示時間]	○
[スクロール文字速度] *1	○

設定項目	インポート／エクスポート
[入力画面のカーソル移動] *1	<input type="radio"/>

*1 モノクロ液晶機のみ

[音量設定] (モノクロ液晶機のみ)

設定項目	インポート／エクスポート
[入力音]	<input type="radio"/>
[入力無効音]	<input type="radio"/>
[補給予告音]	<input type="radio"/>
[警告音]	<input type="radio"/>
[ジョブ終了音]	<input type="radio"/>
[節電移行音]	<input type="radio"/>

[調整/メンテナンス]

83A3-0AS

[調整/メンテナンス] のインポート/エクスポート対応状況は、以下のとおりです。

- ：インポート/エクスポート可
×：インポート/エクスポート不可

- ▶ [画質調整] (P. 471)
- ▶ [メンテナンス] (P. 471)

[画質調整]

設定項目	インポート/エクスポート
[自動階調補正]	×
[自動補正設定]	○
[プリント色ずれ補正]	×
[印字位置調整]	○
[特殊処理]	○

[メンテナンス]

設定項目	インポート/エクスポート
[定着器のクリーニング]	×
[ITB のクリーニング]	×
[本体内結露除去モード]	○

[ファンクション設定]

83A3-0AU

[ファンクション設定] のインポート/エクスポート対応状況は、以下のとおりです。

- ：インポート/エクスポート可
 ×：インポート/エクスポート不可

- ▶ [共通] (P. 472)
- ▶ [プリンター] (P. 472)
- ▶ [受信] (P. 473)
- ▶ [ファイル利用] (P. 474)
- ▶ [セキュアプリント] (P. 474)

[共通]

設定項目	インポート/エクスポート
[給紙動作]	○
[印刷動作]	○

[プリンター]

設定項目	インポート/エクスポート
[プリンター仕様設定] / [プリンター設定]	
[フリー用紙サイズ不一致時の動作]	○
[コピー部数]	○
[両面]	○
[デフォルト用紙]	○
[用紙サイズ置換]	○
[印字調整]	○
[レイアウト]	○
[自動エラースキップ]	○

設定項目		インポート／エクスポート
	[タイムアウト時間]	<input type="radio"/>
	[プリンター動作モード]	<input type="radio"/>
	[カラーモード]	<input type="radio"/>
	[圧縮画像出力]	<input type="radio"/>
	[エスケープトレイモード]	<input type="radio"/>
	[両面印刷時の動作切替]	<input type="radio"/>
	[手差し優先]	<input type="radio"/>
	[トレイ用紙サイズ [®] のチェック]	<input type="radio"/>
	[リカバリー印刷]	<input type="radio"/>
	[LIPSLX 設定] / [CARPS2 設定]	<input type="radio"/>
	[Imaging 設定]	<input type="radio"/>
	[PDF 設定]	<input type="radio"/> ^{*1}
	[XPS 設定]	<input type="radio"/>
[ページ記述言語選択 (プラグ & プレイ)]	[ネットワーク]	<input checked="" type="checkbox"/>
	[USB]	<input type="radio"/>

*1以下の項目は「×」になります。

- [RGB 入力プロファイル]
- [CMYKシミュレーション[®]ファイル]
- [グレースケール[®]ファイルを使用]
- [出カプロファイル]

[受信]

設定項目	インポート／エクスポート
[共通設定]	<input type="radio"/>

設定項目	インポート／エクスポート
[Eメール設定]	<input type="radio"/>

[ファイル利用]

設定項目	インポート／エクスポート
[共通設定]	<input type="radio"/>
[メモリーメディア設定]	<input type="radio"/>
[メディア接続時の操作画面]	<input type="radio"/>

[セキュアプリント]

設定項目	インポート／エクスポート
[セキュアプリント]	<input type="radio"/>

[管理設定]

[管理設定] のインポート/エクスポート対応状況は、以下のとおりです。

- ：インポート/エクスポート可
 ×：インポート/エクスポート不可

- ▶ [ユーザー管理] (P. 475)
- ▶ [デバイス管理] (P. 475)
- ▶ [リモート UI 設定/ファームウェア更新] (P. 476)
- ▶ [データ管理] (P. 476)
- ▶ [セキュリティ設定] (P. 476)
- ▶ [全データ/設定の初期化] (P. 476)

[ユーザー管理]

設定項目	インポート/エクスポート
[システム管理者情報の設定]	○
[部門別 ID 管理]	○ ^{*1}

^{*1} [カウント管理] は「×」になります。

[デバイス管理]

設定項目	インポート/エクスポート
[デバイス情報の設定]	○
[ジョブ履歴の表示] / [ジョブ履歴表示の ON/OFF]	○
[リモート UI/ツールへの消耗品情報表示]	○
[用紙設定の確認表示]	○
[Canon Genuine Mode]	○
[uniFLOW Online セットアップ表示]	○

[リモート UI 設定/ファームウェア更新]

設定項目	インポート/エクスポート
[リモート UI 設定]	×
[ファームウェア更新]	×

[データ管理]

設定項目	インポート/エクスポート
[インポート/エクスポート]	×
[使用状況調査プログラム使用] / [使用状況調査プログラムの ON/OFF]	○
[鍵と証明書の初期化]	×
[メニューの初期化]	×

[セキュリティ設定]

設定項目	インポート/エクスポート
[認証/パスワード設定]	○
[暗号設定]	○
[起動時のシステム検証]	○

[全データ/設定の初期化]

設定項目	インポート/エクスポート
[全データ/設定の初期化]	×

メンテナンス

メンテナンス	478
本機の清掃	480
本機の表面を清掃する	481
定着器を清掃する	482
転写ベルトを清掃する	483
消耗品の交換	484
トナーカートリッジの交換方法	485
消耗品の残量を確認する	490
消耗品一覧	491
画質／プリント位置の調整	493
階調を補正する	494
色ずれを補正する	496
プリント位置を調整する	498
本機を移動する	501
無償保証／保守サービス	503
無償保証の利用	504
キヤノンサービスパック（CSP）	505
キヤノン・ケア・ギャランティ（CCG）	507
NETEYE	509
NETEYE の準備をする	511

メンテナンス

83A3-056

本機を安全かつ快適に使用するためには、清掃や消耗品の交換など、日常的なメンテナンス作業が必要です。プリント品質の低下などが起きた場合は、改善するために清掃や調整を行います。本機の安定した稼働を維持するための、無償保証や保守サービスも用意されています。

メンテナンス作業の実施

定期的な清掃に加えて、本機の状態やプリント品質に応じて作業が必要です。

清掃

本機の各部は定期的に清掃します。用紙が汚れたり、プリント品質が低下したりする場合は、症状に応じて原因となっている部分を清掃します。

▶ **本機の清掃(P. 480)**

消耗品の交換

操作パネルやリモート UI の画面にメッセージが表示されたり、プリント品質が低下したりする場合は、消耗品を交換します。

▶ **消耗品の交換(P. 484)**

画質／プリント位置の調整

プリントしたときに色が再現されなかったり、画像の位置がずれたりするなど、期待どおりの結果にならない場合は、症状に応じて画質やプリント位置を調整します。

▶ **画質／プリント位置の調整(P. 493)**

設置場所の変更

本機を移動する場合は、事故や破損を防ぐために決まった手順で作業します。

▶ **本機を移動する(P. 501)**

無償保証／サービスの利用

キヤノンが提供する無償保証や保守サービス／総合サービスを利用して、本機を快適な稼働環境で使用します。

▶ **無償保証／保守サービス(P. 503)**

▶ **NETEYE(P. 509)**

重要

保守について

- 本機の補修用性能部品およびトナーカートリッジの最低保有期間は、製造打ち切り後 7 年間です。
- 操作に問題が発生した場合は、以下を参照してください。

▶ **困ったときは(P. 516)**

それでも解決しない場合や点検が必要と考えられる場合は、販売店または担当サービスに連絡してください。▶ **トラブルが解決しないときは(P. 605)**

設置について

- お客様の使用環境や動作モードにより、稼働音が気になる場合は、事務所とは別の場所に設置することをおすすめします。
- 部屋を急に暖めたり、温度や湿度が低い場所から高い場所へ本機を移動させたりすると、本体内部に水滴（結露）が発生することがあります。そのまま使用すると紙づまり、印字不良、故障などのおそれがありますので、2 時間以上放置して周囲の温度や湿度に慣らしてからご使用ください。
- ハードディスクなどのストレージ機器が搭載されている製品は、高地（海拔 3,000 m 以上）では正常に動作しない場合があります。

■ 関連項目

症状から必要な対処方法を確認する

本機の状態やトラブルの内容から、必要なメンテナンス作業や設定を確認できます。

▶ [紙がつまった\(P. 517\)](#)

▶ [プリント結果のトラブル\(P. 527\)](#)

▶ [用紙／給紙のトラブル\(P. 551\)](#)

プリントページ数や本機の使用状況を確認する

メンテナンスの目安として、カウンターでプリントページ数を確認したり、レポートやリストで使用状況を確認したりできます。

▶ [使用状況の確認\(P. 335\)](#)

本機の清掃

83A3-057

本機を快適に使用するために、各部を定期的に清掃してきれいに保ちます。
用紙が汚れたり、プリント品質が低下したりする場合は、症状に応じて原因となっている部分を清掃します。

定期的に清掃する箇所

本機の表面 (a) は、こまめに清掃します。

- 本機の表面を清掃する(P. 481)

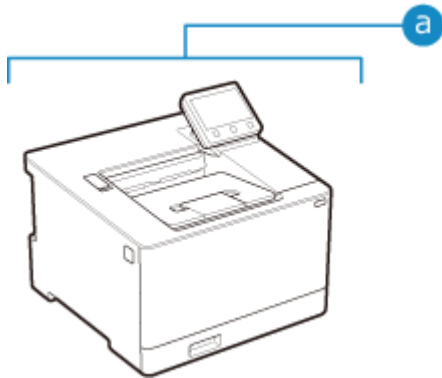

症状に応じて清掃する

用紙が汚れたり、プリント品質が低下したりする場合は、本機内部の定着器／転写ベルト (b) を清掃します。

- 定着器を清掃する(P. 482)
- 転写ベルトを清掃する(P. 483)

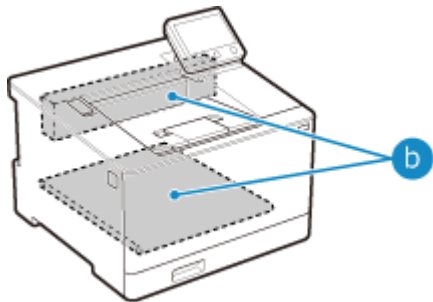

本機の表面を清掃する

83A3-058

本機をきれいに保つために、定期的に表面を清掃します。また、効果的に本機内部の換気と冷却が行われるように、通気口のホコリはこまめに取り除きます。

1 電源を切り、電源プラグをコンセントから抜く ▶電源を切る(P. 101)

電源を切ると、待機中のプリントデータは消去されます。

2 本機の表面と通気口を拭く



- 柔らかい布に、水または薄めた中性洗剤を含ませ、固く絞って拭きます。
- 通気口の位置については、本機前面の各部の名称を参照してください。▶前面(P. 11)

3 水分が完全に乾くまで待つ

4 電源プラグをコンセントに差し込み、電源を入れる ▶電源を入れる(P. 100)

定着器を清掃する

83A3-059

プリントした用紙が汚れる場合は、定着器が汚れている可能性があります。その場合、用紙を使用して定着器を清掃します。待機中のプリントデータがある場合や、トナーカートリッジが寿命に達している場合は、定着器を清掃できません。

必要な準備

- トナーカートリッジの残量があることを確認します。▶ [消耗品の残量を確認する\(P. 490\)](#)

▶ [タッチパネル機の場合\(P. 482\)](#)

▶ [モノクロ液晶機の場合\(P. 482\)](#)

■ タッチパネル機の場合

1 操作パネルの [ホーム] 画面で、[メニュー] を押す ▶ [ホーム] 画面(P. 112)

2 [調整/メンテナンス] ▶ [メンテナンス] ▶ [定着器のクリーニング] を押す

⇒ 使用できる用紙サイズと用紙種類の確認画面が表示されます。

3 使用できる用紙がセットされていることを確認し、[OK] ▶ [開始] を押す

⇒ 用紙が給紙されて、清掃が開始されます。

清掃が完了すると、画像（パターン）がプリントされた用紙が1枚排紙されます。

■ モノクロ液晶機の場合

1 操作パネルの [ホーム] 画面で、[メニュー] ▶ **OK** を押す ▶ [ホーム] 画面(P. 112)

2 [調整/メンテナンス] ▶ **OK** ▶ [メンテナンス] ▶ **OK** ▶ [定着器のクリーニング] ▶ **OK** を押す

⇒ 使用できる用紙サイズと用紙種類の確認画面が表示されます。

3 使用できる用紙がセットされていることを確認し、**OK** を押す

⇒ 用紙が給紙されて、清掃が開始されます。

清掃が完了すると、画像（パターン）がプリントされた用紙が1枚排紙されます。

転写ベルトを清掃する

83A3-05A

プリントした用紙が汚れる場合は、本機内部の転写ベルト（ITB）が汚れている可能性があるため、以下の操作で転写ベルトを清掃します。

待機中のプリントデータがある場合は、転写ベルトを清掃できません。

- ▶ **タッチパネル機の場合(P. 483)**
- ▶ **モノクロ液晶機の場合(P. 483)**

■ タッチパネル機の場合

1 操作パネルの [ホーム] 画面で、[メニュー] を押す ▶ [ホーム] 画面(P. 112)

2 [調整/メンテナンス] ▶ [メンテナンス] ▶ [ITB のクリーニング] を押す

⇒ [ITB のクリーニング] 画面が表示されます。

3 [開始] を押す

⇒ 清掃が実行されます。

清掃が完了すると、[終了しました。] と表示されたあと、[メンテナンス] 画面に戻ります。

■ モノクロ液晶機の場合

1 操作パネルの [ホーム] 画面で、[メニュー] ▶ **OK** を押す ▶ [ホーム] 画面(P. 112)

2 [調整/メンテナンス] ▶ **OK** ▶ [メンテナンス] ▶ **OK** ▶ [ITB のクリーニング] ▶ **OK** を押す

⇒ [ITB のクリーニング] 画面が表示されます。

3 [開始] ▶ **OK** を押す

⇒ 清掃が実行されます。

清掃が完了すると、[終了しました。] と表示されたあと、[メンテナンス] 画面に戻ります。

消耗品の交換

83A3-05C

操作パネルやリモート UI の画面にメッセージが表示されたり、プリント品質が低下したりする場合は、消耗品を交換します。また、現在の消耗品の残量は、操作パネルやリモート UI で確認できます。消耗品の型番や印字可能枚数については、消耗品一覧を参照してください。

- ▶ トナーカートリッジの交換方法(P. 485)
- ▶ 消耗品の残量を確認する(P. 490)
- ▶ 消耗品一覧(P. 491)

トナーカートリッジの交換方法

83A3-05E

トナーカートリッジは、メッセージの表示やプリント品質の状態に応じて、適切な時期に交換します。

トナーカートリッジを交換する前に、「安全にお使いいただくために」の注意事項を確認してください。▶**本機のマニュアル(P. 608)**

- ▶トナーカートリッジの交換時期(P. 486)
- ▶トナーカートリッジを交換する前に(P. 486)
- ▶トナーカートリッジを交換する(P. 488)

⚠ 注意

- 本体内部の接点部 (a) に触れないでください。本機が故障するおそれがあります。

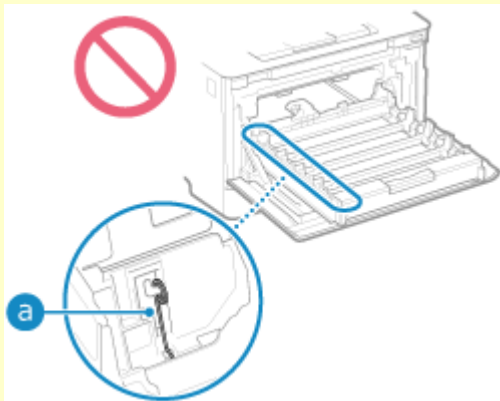

❗ 重要

- トナーカートリッジを持つときは、必ず取っ手を持ってください。

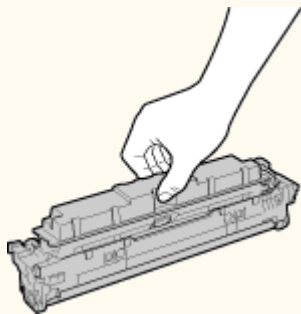

- ドラム表面 (a) を傷つけたり、光にさらしたりしないでください。また、電気接点部 (b) やトナーカートリッジメモリー (c) には触れないでください。

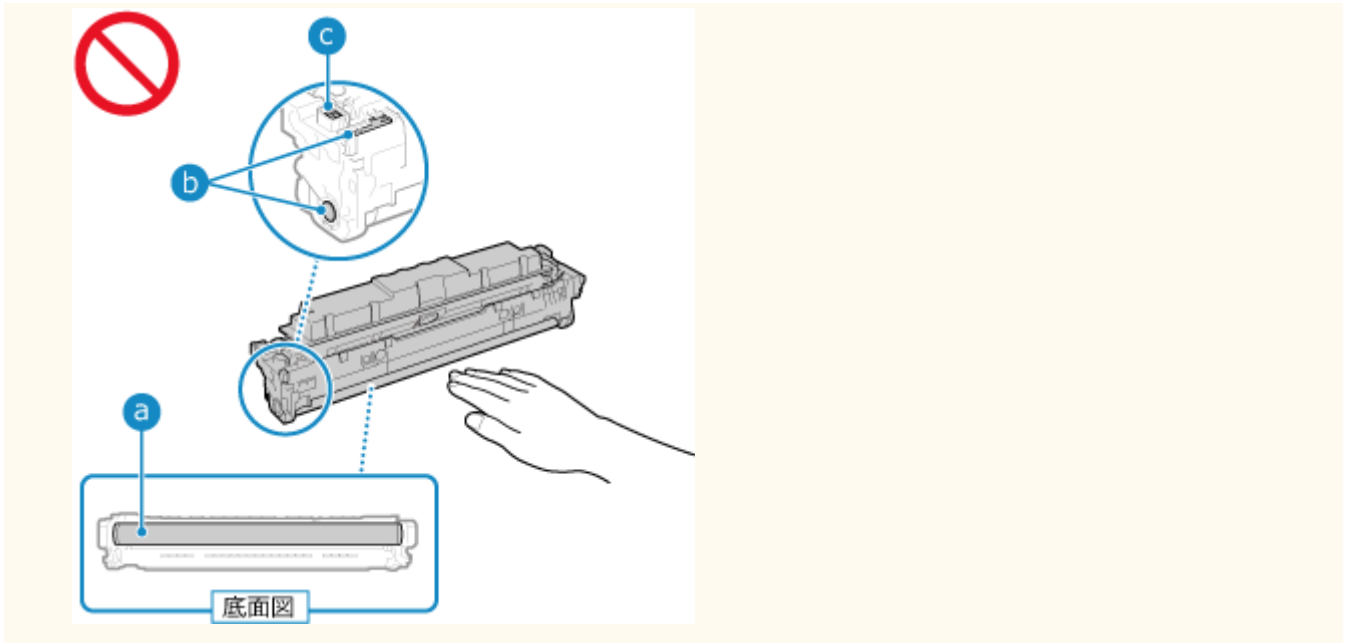

トナーカートリッジの交換時期

操作パネルやリモート UI の画面にメッセージが表示されたとき

表示されたメッセージに従って、新しいトナーカートリッジを準備したり、トナーカートリッジを交換したりします。交換せずにそのまま使い続けると、プリント品質が低下することがあります。表示されるメッセージと対処方法については、以下を参照してください。

🔴メッセージが表示された(P. 582)

プリント品質が低下したとき

トナーカートリッジが寿命に近づくと、プリント結果に以下のような症状が見られる場合があります。メッセージが表示されていなくても、トナーカートリッジを交換することをおすすめします。

すじ（線）が入る



印字ムラが出る



トナーが飛び散ったような汚れが付く



部分的に白く抜ける



かすれる



下地に薄い色や汚れが付く



トナーカートリッジを交換する前に

交換する前に以下の操作をしてください。メッセージが消えたり、プリント品質が改善されたりすることがあります。

1 前カバーを開ける

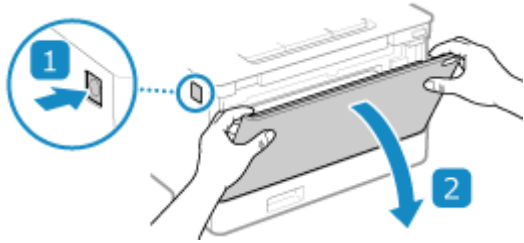

2 トナーカートリッジトレイを引き出す

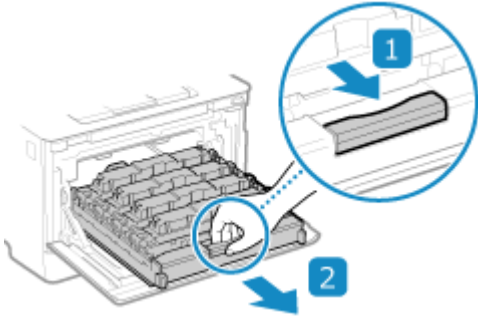

3 トナーカートリッジを真上に引き抜く

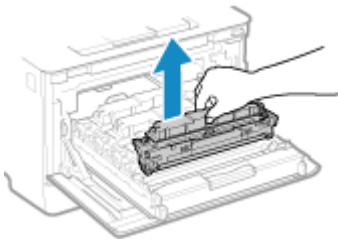

4 トナーカートリッジを5～6回振って内部のトナーを均一にならす

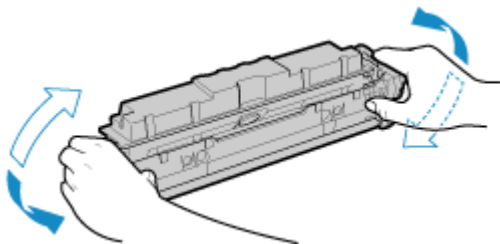

トナーカートリッジ底面のドラム表面は触らないでください。

5 トナーカートリッジを取り付ける

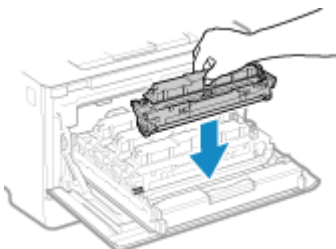

トナーカートリッジ底面は保護されていません。取り付けの際、スロットの枠などにぶつけないように注意してください。

6 トナーカートリッジトレイを押し込み、前カバーを閉める

トナーカートリッジを交換する

1 前カバーを開ける

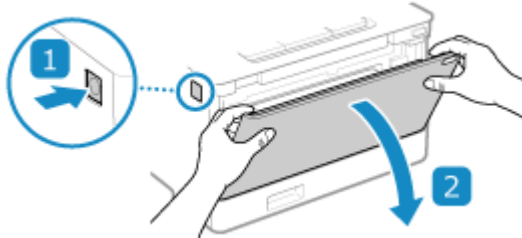

2 トナーカートリッジトレイを引き出す

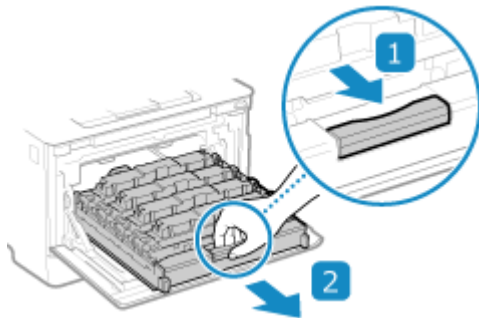

3 交換するトナーカートリッジを真上に引き抜く

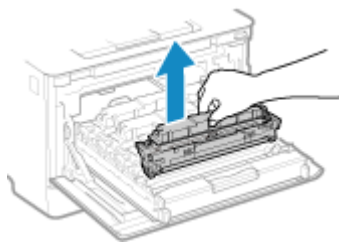

4 平らな場所で、梱包材からトナーカートリッジを取り出す

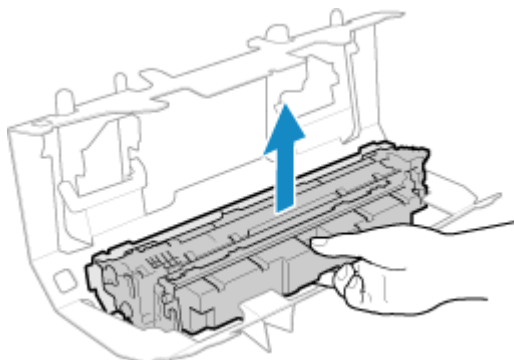

5 トナーカートリッジを5～6回振って内部のトナーを均一にならす

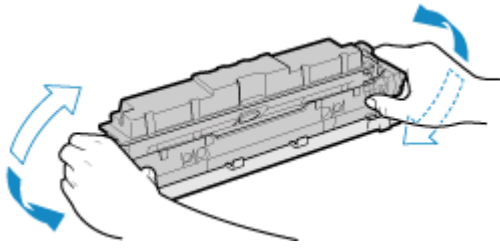

6 トナーカートリッジの保護カバーを取り外す

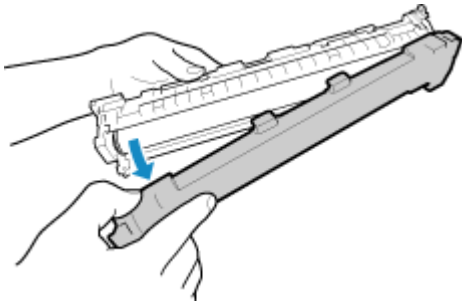

トナーカートリッジ底面のドラム表面は触らないでください。

7 トナーカートリッジを取り付ける

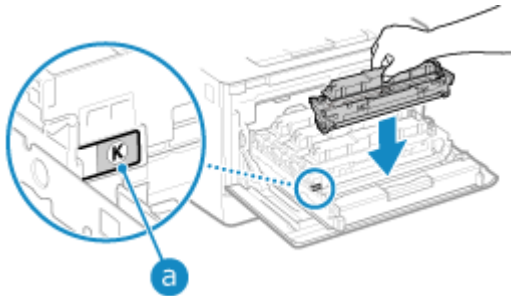

- トナーカートリッジと同じ色のラベル（**a**）が貼られているスロットに取り付けます。
- トナーカートリッジ底面は保護されていません。取り付けの際、スロットの枠などにぶつけないように注意してください。

8 トナーカートリッジトレイを押し込み、前カバーを閉める

⇒ 前カバーを閉めると、階調補正が自動的に行われます。

消耗品の残量を確認する

83A3-05F

現在のトナーカートリッジが残り何%かを、10%刻みで確認できます。

大量にプリントする前には、新しいトナーカートリッジを準備する必要があるかを判断するための目安として、トナーカートリッジの残量を確認します。

※表示されるトナーカートリッジの残量の数値は目安であり、実際と異なる場合があります。

ここでは、操作パネルを使用して確認する方法を説明します。

パソコンからリモート UI を使用して確認することもできます。▶ [パソコンによる本機の管理 - リモート UI \(P. 327\)](#)

▶ [タッチパネル機の場合 \(P. 490\)](#)

▶ [モノクロ液晶機の場合 \(P. 490\)](#)

■ タッチパネル機の場合

1 操作パネルの [ホーム] 画面などで、[状況確認] を押す ▶ [ホーム] 画面 (P. 112)



2 [デバイス情報] ▶ [カートリッジ情報] を押す

⇒ トナーカートリッジの色ごとの残量が表示されます。

3 トナーカートリッジの残量を確認する

■ モノクロ液晶機の場合

1 操作パネルの状況確認キー () を押す ▶ [操作パネル \(P. 16\)](#)

2 [デバイス状況] ▶  ▶ [カートリッジ残量] ▶  を押す

⇒ トナーカートリッジの色ごとの残量が表示されます。

3 トナーカートリッジの残量を確認する



- トナーカートリッジが指定した残量になったときに、トナーカートリッジの準備を通知するメッセージが表示されるように設定できます。▶ [\[カートリッジ準備お知らせ表示\] / \[カートリッジ準備お知らせの表示タイミング\] \(P. 360\)](#)

消耗品一覧

83A3-05H

本機の消耗品の型番や印字可能枚数は以下のとおりです。

また、消耗品の取り扱い／保管には注意が必要です。「安全にお使いいただくために」も併せて参照してください。▶**本機のマニュアル(P. 608)**

最適な印刷品位のため、交換用トナー、カートリッジ及びパーツは、キヤノン純正品のご使用をおすすめします。



■ トナーカートリッジ

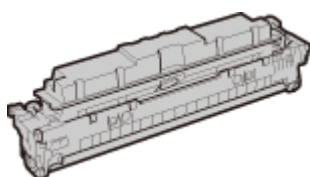

付属のトナーカートリッジ

付属のトナーカートリッジの平均印字可能枚数^{*1}は以下のとおりです。

^{*1}国際標準化機構（International Organization for Standardization）により発行された「印字可能枚数の測定方法」に関する国際標準（ISO/IEC 19798）に準拠し、A4 サイズの普通紙を使用、印字濃度が工場出荷初期設定値の場合の枚数です。

ブラック

1,200 枚

イエロー、マゼンタ、シアン

1,100 枚

交換用のトナーカートリッジ

交換用のキヤノン純正トナーカートリッジと、その平均印字可能枚数^{*1}は以下のとおりです。

最適な印刷品位のため、交換用トナーカートリッジは、キヤノン純正トナーカートリッジのご使用をおすすめします。

^{*1}国際標準化機構（International Organization for Standardization）により発行された「印字可能枚数の測定方法」に関する国際標準（ISO/IEC 19798）に準拠し、A4 サイズの普通紙を使用、印字濃度が工場出荷初期設定値の場合の枚数です。

キヤノン カートリッジ 069

ブラック

2,100 枚

イエロー、マゼンタ、シアン

1,900 枚

キヤノン カートリッジ 069 H

ブラック

7,600 枚

イエロー、マゼンタ、シアン

5,500 枚

注意

トナーカートリッジは以下のとおり保管してください。誤った場所や環境で保管すると、データ破損などのおそれがあります。

- 使用する直前まで未開封の状態でも保管する
- トナーカートリッジは立てたり、裏返したり、逆さにしたりしない
- 次の場所に保管しない
 - 火気のある場所
 - 直射日光や電灯の光に5分以上当たる場所
 - 空気中に塩分を多く含む場所
 - 腐食性ガス（エアゾールスプレーやアンモニアなど）が充満している場所
 - 高温多湿の場所
 - 温度変化および湿度変化が激しく、結露が生じやすい場所
 - ホコリの多い場所
 - 幼児の手の届く場所
 - 磁気が影響する製品（フロッピーディスクやディスクドライブなど）の近く
- 梱包材は保管しておき、本機からトナーカートリッジを取り出して保管する場合に再び使用する
- 梱包材は予告なく位置、形状が変更されたり、追加や削除されたりすることがある
- 次の環境で保管する
 - 保管温度範囲：0℃～35℃
 - 保管湿度範囲：35%～85%RH（相対湿度／結露しないこと）*1

*1 保管湿度範囲内でも、外気温との差がある場合は内部に水滴が付着することがあり（結露）、印字品質に悪影響を及ぼす。

重要

トナーカートリッジの偽造品に関するご注意

- キヤノン製トナーカートリッジの「偽造品」が流通していることが確認されています。「偽造品」はキヤノン株式会社の商標権を侵害するものです。また誤って「偽造品」を使用されますと、印字品位の低下など、機械本体の本来の性能が十分に発揮されない場合があります。「偽造品」に起因する故障や事故につきましては、責任を負いかねますのでご了承ください。詳しくは下記ホームページをご覧ください。

<https://global.canon/ctc/>

MEMO

- 本機の設置環境やプリントする用紙サイズ、原稿の種類によって、平均印字可能枚数に達するより早く交換が必要になる場合があります。
- 画像の品質保持のために、環境の変化に応じて自動補正（キャリブレーション）が実行されます。また、電源を入れた場合やスリープから復帰した場合にも、自動補正が実行されることがあります。補正実行時にはトナーカートリッジが使用されるため、寿命に影響することがあります。
- 白黒プリント時にも、カラー用のトナーカートリッジの寿命に影響することがあります。白黒プリントを多用すると、カラー用のトナーカートリッジ各色の印字可能枚数が少なくなる場合があります。

画質／プリント位置の調整

83A3-05J

プリントしたときに色が再現されなかったり、画像の位置がずれたりするなど、期待どおりの結果にならない場合は、症状に応じて画質やプリント位置を調整します。

グラデーションが再現されない ●階調を補正する(P. 494)



プリント画像がにじむ／ぼやける ●色ずれを補正する(P. 496)

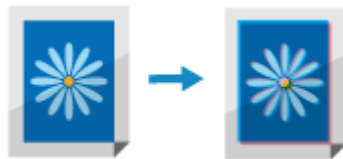

プリント位置がかたよる／はみ出す ●プリント位置を調整する(P. 498)

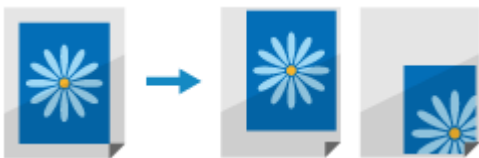

階調を補正する

83A3-05K

階調とは、色の濃さや明るさが徐々に変化するグラデーションのことです。グラデーションがきれいに再現されなくなり、プリント結果が元のデータや原稿と大きく異なる場合は、階調を補正します（キャリブレーション）。

階調補正は、本機の使用状況や環境の変化に応じて自動的に実行されますが、必要に応じて手動で補正します。

階調補正は、操作パネルを使用して行います。パソコンからリモートUIを使用して補正することはできません。プリント中や、トナーカートリッジが寿命に達している場合は、補正できません。



▶タッチパネル機の場合(P. 494)

▶モノクロ液晶機の場合(P. 495)

! 重要

- 補正が実行されると、トナーカートリッジが使用されます。
 - 自動／手動にかかわらず、ひんぱんに補正を実行すると、トナーカートリッジの寿命に影響することがあります。
 - 補正を実行したあと、元のデータや原稿とは異なる色でプリントされるなど色のバランスが変化した場合は、トナーカートリッジの残量が少ないことが考えられます。トナーカートリッジの残量を確認し、残量が少ないトナーカートリッジを交換することをおすすめします。
 - ▶消耗品の残量を確認する(P. 490)
 - ▶トナーカートリッジを交換する前に(P. 486)

MEMO

- 定期的に行う階調補正で、トナーカートリッジ寿命を優先するか、補正効果を優先するかを設定できます。▶
[画像補正切替] (P. 397)

■タッチパネル機の場合

- 1 操作パネルの [ホーム] 画面で、[メニュー] を押す ▶ [ホーム] 画面(P. 112)
- 2 [調整/メンテナンス] ▶ [画質調整] ▶ [自動階調補正] ▶ [クイック補正] を押す
 ▶▶ [クイック補正] 画面が表示されます。
- 3 [開始] を押す
 ▶▶ 補正が実行されます。

■モノクロ液晶機の場合

1 操作パネルの [ホーム] 画面で、[メニュー] ▶  を押す ▶ [ホーム] 画面(P. 112)

2 [調整/メンテナンス] ▶  ▶ [画質調整] ▶  ▶ [自動階調補正] ▶  ▶ [クイック補正]
▶  を押す

⇒ [クイック補正] 画面が表示されます。

3 [開始] ▶ 

⇒ 補正が実行されます。



- クイック補正が定期的に自動で実行されるように設定できます。▶ [定期自動画像補正] (P. 397)

色ずれを補正する

83A3-05L

色ずれとは、色ごとにプリント位置がわずかにずれる現象です。色ずれが発生すると、画像がにじんだりぼやけたりしたプリント結果になります。その場合は、色ずれを補正します（キャリブレーション）。

色ずれ補正は、本機の使用状況や環境の変化に応じて自動的に実行されますが、必要に応じて手動で補正します。トナーカートリッジが寿命に達している場合は、補正できません。

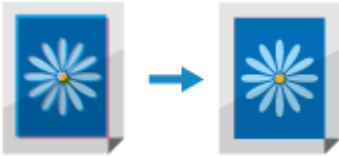

色ずれ補正は、操作パネルを使用して行います。パソコンからリモート UI を使用して補正することはできません。

▶タッチパネル機の場合(P. 496)

▶モノクロ液晶機の場合(P. 496)

! 重要

- 補正が実行されると、トナーカートリッジが使用されます。
 - 自動／手動にかかわらず、ひんぱんに補正を実行すると、トナーカートリッジの寿命に影響することがあります。
 - 補正を実行したあと、元のデータや原稿とは異なる色でプリントされるなど色のバランスが変化した場合は、トナーカートリッジの残量が少ないことが考えられます。トナーカートリッジの残量を確認し、残量が少ないトナーカートリッジを交換することをおすすめします。
 - ▶消耗品の残量を確認する(P. 490)
 - ▶トナーカートリッジの交換方法(P. 485)

■ タッチパネル機の場合

1 操作パネルの [ホーム] 画面で、[メニュー] を押す ▶ [ホーム] 画面(P. 112)

2 [調整/メンテナンス] ▶ [画質調整] ▶ [プリント色ずれ補正] を押す

⇒ [プリント色ずれ補正] 画面が表示されます。

3 [開始] を押す

⇒ 補正が実行されます。

補正が完了すると、[終了しました。] と表示されたあと、[画質調整] 画面に戻ります。

■ モノクロ液晶機の場合

1 操作パネルの [ホーム] 画面で、[メニュー] ▶ **OK** を押す ▶ [ホーム] 画面(P. 112)

2 [調整/メンテナンス] ▶ **OK** ▶ [画質調整] ▶ **OK** ▶ [プリント色ずれ補正] ▶ **OK** を押す

⇒ [プリント色ずれ補正] 画面が表示されます。

3 [開始] ▶ **OK**

⇒ 補正が実行されます。

補正が完了すると、[終了しました。] と表示されたあと、[画質調整] 画面に戻ります。



- 色ずれ補正は、本機の起動時に自動的に実行されます。起動時のどのタイミングで実行されるようにするかを設定できます。▶ [色ずれ補正の実行タイミング] / [プリント色ずれ補正の実行タイミング] (P. 397)

プリント位置を調整する

83A3-05R

文字や画像がかたよった位置にプリントされる場合や、プリント範囲からはみ出す場合は、プリント位置をずらすことでプリント結果を改善します。

給紙部とプリント面（オモテ面／ウラ面）ごとに、ずらす方向と幅を指定します。



この調整は、操作パネルを使用して行います。パソコンからリモート UI を使用して調整することはできません。

- ▶ タッチパネル機の場合(P. 498)
- ▶ モノクロ液晶機の場合(P. 499)

■ タッチパネル機の場合

1 操作パネルの [ホーム] 画面で、[メニュー] を押す ▶ [ホーム] 画面(P. 112)

2 [調整/メンテナンス] ▶ [画質調整] ▶ [印字位置調整] を押す

⇒ [印字位置調整] 画面が表示されます。

3 プリント位置を調整する給紙部を選択する

4 ずらす方向とプリント面の組み合わせを選択する



例：用紙のオモテ面のプリント位置を、タテ方向にずらす場合 [縦方向(表面)] を選択します。

5 調整する数値を入力し、[確定] を押す



ずらす方向を+/-で、ずらす幅を0.1 mm 単位で指定します。

■モノクロ液晶機の場合

1 操作パネルの [ホーム] 画面で、[メニュー] ▶ **OK** を押す ▶ [ホーム] 画面(P. 112)

2 [調整/メンテナンス] ▶ **OK** ▶ [画質調整] ▶ **OK** ▶ [印字位置調整] ▶ **OK** を押す

⇒ [印字位置調整] 画面が表示されます。

3 プリント位置を調整する給紙部を選択する

4 ずらす方向とプリント面の組み合わせを選択する

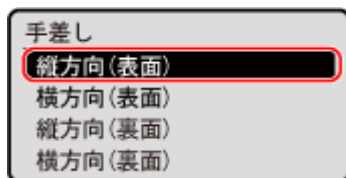

例：用紙のオモテ面のプリント位置を、タテ方向にずらす場合
[縦方向(表面)] を選択します。

5 調整する数値を入力し、**OK** を押す

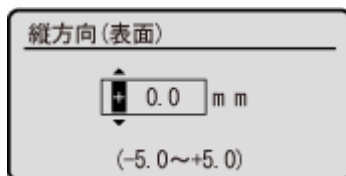

ずらす方向を+/-、ずらす幅を0.1 mm 単位で指定します。

■タテ方向にずらす場合

用紙の下方向にずらす場合は「+」、上方向にずらす場合は「-」の数値で、ずらす幅を指定します。



■ヨコ方向にずらす場合

用紙の右方向にずらす場合は「+」、左方向にずらす場合は「-」の数値で、ずらす幅を指定します。

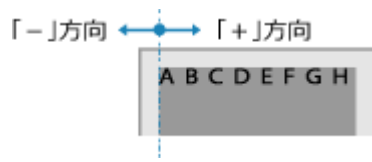

本機を移動する

83A3-05S

本機は重量物です。移転や清掃のために本機を移動する場合は、けがなどの事故や本機の破損を未然に防ぐために、必ず以下の手順で作業します。

! 重要

- 移転や引っ越しなどで本機を輸送する場合は、輸送中の破損や故障を避けるため、次のことを行ってください。
 - トナーカートリッジを取り外す
 - 購入時のパッケージ（箱）や梱包材を使ってしっかりと梱包する

1 本機の電源を切る ◀電源を切る(P. 101)

電源を切ると、待機中のプリントデータは消去されます。

2 電源コードをイラストの番号順に抜く

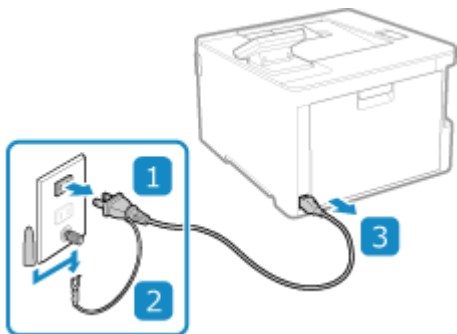

3 本機に接続されているケーブルやコードをすべて抜く

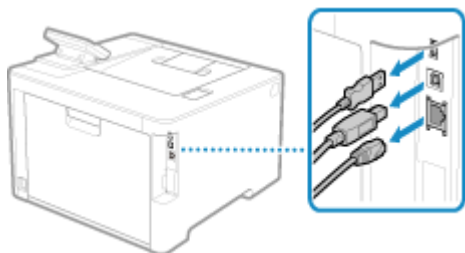

※接続されているケーブルやコードの数は、使用環境によって異なります。

4 長距離を移動する場合は、トナーがこぼれるのを防ぐため、トナーカートリッジを取り出す ▶トナーカートリッジの交換方法(P. 485)

5 給紙カセットを引き出し、手前側を持ち上げて取り外す

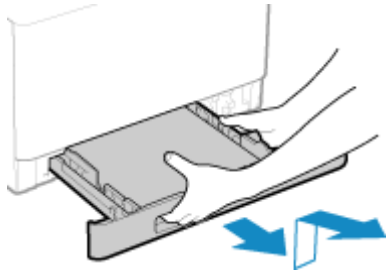

6 前カバーや手差しトレイなどをすべて閉める

7 運搬用取っ手をつかんで、本機を持ち上げて運ぶ

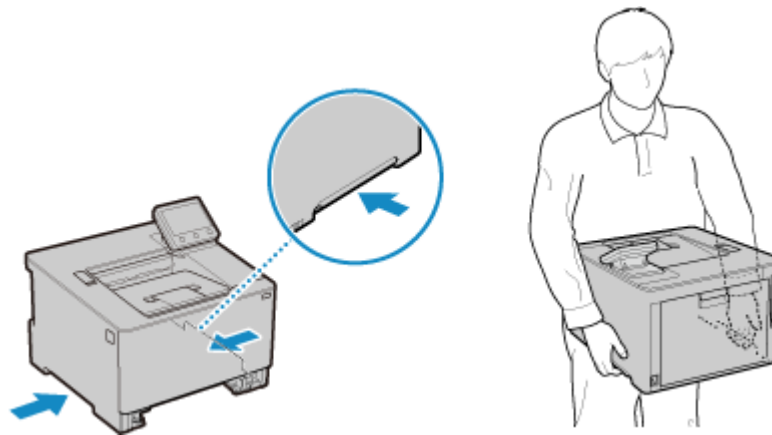

- 本機は重量物です。本機の大きさや質量については、本機の基本仕様を参照してください。●**基本仕様(P. 28)**
- オプションのペーパーフィーダー PF-K を取り付けている場合は、本機といっしょに持ち上げず、個別に運びます。

8 本機をゆっくりおろす

移動後の設置手順については、「セットアップガイド」を参照してください。●**本機のマニュアル(P. 608)**

無償保証／保守サービス

83A3-05U

■ご購入製品をいつまでもベストの状態でご使用いただくために

ご愛用いただく製品向けに、保守サービスをパッケージ化した「キヤノンサービスパック（CSP）」と契約型の保守サービス制度「キヤノン・ケア・ギャランティ（CCG）」を用意しています。

「キヤノンサービスパック（CSP）」や「キヤノン・ケア・ギャランティ（CCG）」は、電話による障害の解決支援や設置先での修理対応、安定した運用稼働のための定期点検（CCGのみ）を実施します。

- 無償保証の利用(P. 504)
- キヤノンサービスパック（CSP）(P. 505)
- キヤノン・ケア・ギャランティ（CCG）(P. 507)

無償保証の利用

83A3-05W

弊社の機器登録用 Web サイトにお客様が機器情報をご登録いただくことで、お買い上げ日から 6 か月無償保証サービスを提供いたします。

以下のホームページからご登録をお願いいたします。

<https://canon.jp/biz-regists>

ご登録後に保証書を電子発行（Web サイトでの閲覧およびプリント）いたしますので、プリントの上、大切に保管願います。

無償保証の保守サービスをお受けになるためには、ご登録後に電子発行される保証書、お買い上げ日が確認できる書面（納品書／領収書等）をあわせて、販売店または担当サービスにご提示ください。

キヤノンサービスパック (CSP)

83A3-05X

キヤノンサービスパック（以下 CSP）は、万一故障した場合の訪問料／作業料／部品代^{*1} がパッケージ化された保守サービス商品です。無償保証期間を含めた複数年パック、または保証期間後の 1 年パックから選択することができます。

^{*1}キヤノンマーケティングジャパンが別途定める特定の部品料金はこの限りではありません。

◎CSP のメリット(P. 505)

◎購入時の注意(P. 505)

◎購入後の注意(P. 506)

CSP のメリット

安心 1：予期せぬ出費を防ぐ

修理復旧作業にかかる費用は CSP の料金に含まれているため、部品代^{*1} やその交換にかかる費用は発生しません。あらかじめ保守料金を予算化でき、予期せぬ出費を防ぐことができます。

(CSP は、故障が発生した際に修理／調整を行うサービスです)

安心 2：安心の技術力

キヤノン認定のカスタマーエンジニアがお客様先へ訪問し、機器の診断から修理作業まできめ細やかなサービスを提供します。お客様に部品の交換作業をお願いすることはありません。

安心 3：コールセンターの的確な対応

CSP は保守専用のコールセンターで障害の内容を承ります。障害の内容に応じて復旧方法のアドバイスやサービス実施店への修理手配などの的確な対応を行います。

修理受付時間：月～金曜日 9:00～17:30

- ご連絡先の電話番号はお客様 ID シールに記載しております。
- 祝祭日／年末年始等のキヤノンマーケティングジャパンが指定する休日を除きます。

安心 4：簡単購入、簡単登録

CSP はパッケージ化された商品のため簡単に購入することができます。

また、契約書による契約手続きは不要で、CSP 購入後の保守登録は WEB／FAX／郵送で申請できます。

購入時の注意

購入タイミング

CSP スタンダードは対象製品の販売と同時にご購入ください。

CSP 保証延長は、無償保証期間経過後に CSP 保証延長を付ける場合、無償保証期間が終了する 3 か月前から終了日までにご購入ください。CSP スタンダード 1 年／3 年／4 年パックの保守期間経過後に CSP を付ける場合は、保守期間が終了する 3 か月前から保守終了日までにご購入ください。

サービス提供可能期間

CSP のサービス提供可能期間は延長期間を含め、対象製品お買い上げより最大 5 年間です。

CSP の登録期間

CSP のご購入後お早めにご登録ください。

CSP の登録申請後に発送する ID シールに障害発生時の電話連絡先を記載しています。

購入後の注意

1. 以下の事由による対象製品の故障または損傷については、CSP の対象外とさせていただきます。

- 対象製品取り扱い上の不注意または誤用
- 火災／天災地変等の不可抗力／その他キヤノン MJ またはサービス実施店の責によらざる事由
- キヤノン MJ 指定以外の製品／部品／付属品／消耗品（キヤノン MJ の定める規格に適合しない用紙や再生品のカートリッジ等）の使用
- キヤノン MJ またはサービス実施店以外の者が実施した改造／修理／分解／加工／設置／輸送／移動
- 電氣的ノイズ／公衆回線障害／その他外的要因

2. 前項の他、以下の作業についても本サービスの対象外とさせていただきます。

- 対象製品の移動及び撤去作業
- 対象製品のオーバーホール及び改造作業

キヤノン・ケア・ギャランティ (CCG)

83A3-05Y

キヤノン・ケア・ギャランティ (以下 CCG) は製品購入後いつでも締結可能^{*1} な年間契約型の保守サービス制度で、万一故障した場合の訪問料／作業料／部品代^{*2} が含まれています。

^{*1} ご契約を申し込まれる機器が正常に稼働していない場合は、ご契約できません

^{*2} キヤノンマーケティングジャパンが別途定める特定の部品料金はこの限りではありません。

◎キヤノン保守契約制度のメリット(P. 507)

◎購入後の注意(P. 507)

キヤノン保守契約制度のメリット

安心 1：予期せぬ出費を防ぐ

修理復旧作業にかかる費用は CCG の料金に含まれているため、部品代^{*1} やその交換にかかる費用は発生しません。あらかじめ保守料金を予算化でき、予期せぬ出費を防ぐことができます。
(CCG は、故障が発生した際に修理／調整を行うサービスです)

^{*1} キヤノンマーケティングジャパンが別途定める特定の部品料金はこの限りではありません。

安心 2：安心の技術力

キヤノン認定のカスタマーエンジニアがお客様先へ訪問し、製品の診断から修理作業まできめ細やかなサービスを提供します。お客様に部品の交換作業をお願いすることはありません。

安心 3：保守内容のカスタマイズ

保守料金の支払い方法（一括払い／月払い）や契約の自動更新、点検作業の追加など、お客様のご要望に合わせて契約内容をカスタマイズすることが可能です。

※条件によっては契約をお受けできない場合があります。

安心 4：時間外サービス

土日や夜間など、サービス実施時間を延長することができます。

※別途追加契約が必要になります。

※条件によっては契約をお受けできない場合があります。



- 詳細については、ホームページを参照してください。
<https://canon.jp/ccg>

購入後の注意

1. 以下の事由による対象製品の故障または損傷については、CCG の対象外とさせていただきます。

- 対象製品取り扱い上の不注意または誤用
- 火災／天災地変等の不可抗力／その他キヤノン MJ またはサービス実施店の責によらざる事由
- キヤノン MJ 指定以外の製品／部品／付属品／消耗品（キヤノン MJ の定める規格に適合しない用紙や再生品のカートリッジ等）の使用
- キヤノン MJ またはサービス実施店以外の者が実施した改造／修理／分解／加工／設置／輸送／移動
- 電氣的ノイズ／公衆回線障害／その他外的要因

2. 前項の他、以下の作業についても本サービスの対象外とさせていただきます。

- 対象製品の移動及び撤去作業
- 対象製品のオーバーホール及び改造作業

NETEYE

83A3-060

NETEYE（ネットアイ）は、お客様のデバイスを常に見守り、快適な稼働環境を提供するレーザービームプリンター／スモールオフィス向け複合機の法人向け総合サービスです。万が一故障が起きた際も、オペレーターが電話にて状況確認／復旧サポートし、デバイスの稼働停止時間を最小限に抑えます。

- ▶サービス内容(P. 509)
- ▶サービス開始方法(P. 509)

サービス内容

カートリッジ・自動配送サービス

消耗品^{*1}の交換タイミングが近づくと自動的にお客さま先へ交換用の消耗品を配送。配送と同時に使用済み容器も回収

^{*1}レーザービームプリンター：トナーカートリッジ、ドラムカートリッジ、回収トナーボックス
スモールオフィス向け複合機：トナーカートリッジ、回収トナーボックス

カートリッジ・クイック発注サービス

カートリッジの残量を検知し、弊社通販サイトをメールでご案内。ご案内メールに記載の URL からカートリッジを手軽に発注可能

稼働状況 Web 確認サービス

機器の使用状況を専用 Web サイトで閲覧／集計が可能

モニタリングサービス

異常時には状況確認のご連絡をし、復旧サポート。必要に応じてサービス担当者も手配



- 詳細については、サービスサイトを参照してください。
<https://canon.jp/neteye>

サービス開始方法

お申し込み

カスタマープレミアサイトからお申し込みください。
<https://canon.jp/biz-regists>

本機の準備

ご利用にはサービスを提供するサーバーと本機が通信できるようにする必要があります。なお、通信の確認操作はお申し込み前に実施していただいても構いません。

- ▶NETEYE の準備をする(P. 511)



- ご利用には担当サービスによる設定が必要になります。詳しくは担当の営業にお問い合わせください。

NETEYE の準備をする

83A3-061

NETEYE（ネットアイ）を利用するには、監視サーバーと通信するためにネットワークの設定が必要です。また、設定が正しいかを確認するために通信テストを行います。

- ▶ **本機のネットワーク設定を行う(P. 511)**
- ▶ **監視サーバーとの通信テストをする(P. 512)**



- NETEYE のよくあるお問い合わせについては、サービスサイトを参照してください。
<https://canon.jp/neteye>

本機のネットワーク設定を行う

本機をネットワークに接続していない場合、使用環境に合わせたネットワーク設定が必要です。設定内容の詳細については、ネットワーク管理者にお問い合わせください。

※すでに本機をネットワークに接続している場合は、この設定は不要です。通信テストの手順に進みます。▶ **監視サーバーとの通信テストをする(P. 512)**

1 有線 LAN／無線 LAN のどちらを使用するか選択する ▶ **有線 LAN／無線 LAN を選択する(P. 50)**

2 有線 LAN／無線 LAN に接続する

- ▶ **有線 LAN に接続する(P. 52)**
- ▶ **無線 LAN に接続する(P. 53)**

3 IP アドレスを設定する

- 初期設定では、有線 LAN／無線 LAN 接続時に自動的に設定されます。
- 特定の IP アドレスを使用する場合は、手動で設定します。
 - ▶ **IPv4 アドレスを設定する(P. 70)**
 - ▶ **IPv6 アドレスを設定する(P. 74)**
- DNS サーバーを使用している場合は、DNS サーバーの情報を設定します。▶ **DNS を設定する(P. 78)**
- プロキシサーバーを使用している場合は、プロキシサーバーのアドレスを設定します。プロキシ認証機能を使用する場合は、ユーザー名やパスワードの設定も必要です。▶ **プロキシを使用する(P. 275)**

4 本機を再起動する ▶ **再起動する(P. 104)**



設定したネットワーク情報を確認する

- 操作パネルで確認する場合 ▶ ネットワークの接続状況や設定を確認する(P. 90)
- 一覧形式でプリントする場合 ▶ レポート／リストをプリントして確認する(P. 338)

監視サーバーとの通信テストをする

監視サーバーと正常に通信できることを確認します。

ここでは、操作パネルを使用して確認する方法を説明します。

パソコンからリモート UI を使用して確認することもできます。▶ パソコンによる本機の管理 - リモート UI(P. 327)

■ LBP674C の場合

- 1 操作パネルの [ホーム] 画面で、[カウンター-確認] を押す ▶ [ホーム] 画面(P. 112)
- 2 [遠隔監視サービス] を押す
- 3 メッセージを確認し、[はい] を押す

⇒ 正しく接続された場合は、[正常に通信できました。] と表示されます。

■ LBP672C / LBP671C の場合

- 1 操作パネルの [ホーム] 画面で、[メニュー] ▶ **OK** を押す ▶ [ホーム] 画面(P. 112)
- 2 [環境設定] ▶ **OK** ▶ [ネットワーク] ▶ **OK** ▶ [遠隔監視サービス] ▶ **OK** を押す
ログイン画面が表示された場合は、システム管理部門 ID と暗証番号を入力し、**ID** を押します。
- 3 メッセージを確認し、[はい] を押す

⇒ 正しく接続された場合は、[正常に通信できました] と表示されます。



[通信できませんでした。] と表示された場合

- DNS サーバーを使用している場合は、DNS サーバーの情報を設定します。▶ DNS を設定する(P. 78)
- システム管理者データリストでネットワークの設定を確認します。▶ レポート／リストをプリントして確認する(P. 338)
- ファイアウォールなど、使用しているネットワーク環境により通信が遮断されていないかをネットワーク管理者にお問い合わせください。

- トラブルが解消されない場合は、販売店または担当サービスにお問い合わせください。

困ったときは

困ったときは	516
紙がつまった	517
排紙トレイ／背面に用紙がつまった	519
給紙部に用紙がつまった	521
紙づまりが繰り返し起こる	525
プリント結果のトラブル	527
トナーが飛び散ったような汚れが付く	529
すじ（線）が入る	530
印字ムラが出る	532
プリントしても白紙になる	535
用紙の端が汚れる	536
文字や画像がにじむ	537
プリント結果に残像が現れる	539
プリント結果がかすれる	541
ページの端がプリントされない	544
下地に薄い色や汚れが付く	545
部分的に白く抜ける	546
用紙のウラが汚れる	549
斜めにプリントされる	550
用紙／給紙のトラブル	551
用紙がしわになる	552
用紙がカールする	553
用紙が給紙されない／用紙が重なって送られる	554
給紙カセットが本機に入らない	555
セットアップ	556
ドライバーのインストール時に、WSD ポートで接続した本機が表示されない	557
無線 LAN に接続できない	558
ネットワーク	559
無線 LAN への切り替えができない	560
接続するプリントサーバーが見つからない	562
共有プリンターに接続できない	563
本機の IP アドレスがわからない	564
AirPrint できない	565
プリント	566

プリントできない	567
プリントできない - 無線 LAN	568
プリントできない - 有線 LAN	570
プリントできない - USB 接続	572
プリントできない - プリントサーバー経由	573
プリント速度が遅い	574
管理/環境設定	575
リモート UI にアクセスできない	576
確認音や警告音の音量を変更したい	577
スリープモードになるまでの時間を変更したい	578
管理者用の部門 ID/暗証番号がわからない	579
本機で設定できる項目と設定状況を確認したい	580
ディスプレイに表示される文字の一部が欠けたり、網掛けしたように表示される	581
メッセージが表示された	582
エラーコードが表示された	599
トラブルが解決しないときは	605

困ったときは

83A3-0AY

トラブルが発生したときの対処方法や、よくあるお問い合わせについて説明します。

目次や以下の一覧から、確認したい項目を選択します。

上部の [Q] をクリックし、操作パネルの画面に表示されたメッセージやエラーコード（「#」で始まる 3 桁の番号）などを検索して、対処方法を確認することもできます。

■ よくあるお問い合わせ

- ▶ 管理者用の部門 ID / 暗証番号がわからない(P. 579)
- ▶ プリントできない(P. 567)
- ▶ [メモリーがいっぱいです。] と操作パネルの画面に表示されて、操作が実行できない(P. 597)

■ 操作に関するよくあるお問い合わせ

封筒にプリントする方法を知りたい

まず、封筒の向きと面に注意して、給紙カセットまたは手差しトレイに封筒をセットします。

次に、セットした封筒に合わせて、用紙サイズと用紙種類を設定します。

そのあと、パソコンからプリンタードライバーで、文書の用紙サイズや、プリントする用紙サイズを正しく設定してプリントします。

- ▶ 封筒をセットする準備と向き(P. 144)
- ▶ 用紙サイズと用紙種類の設定(P. 151)
- ▶ パソコンからプリントする(P. 198)

紙が詰まった

83A3-0HA

紙が詰まると、操作パネルの画面に「用紙が詰まりました。」と表示されます。画面に表示される対処方法に従います。



紙が詰まった場所に応じた、より詳細な対処方法については、以下を参照してください。

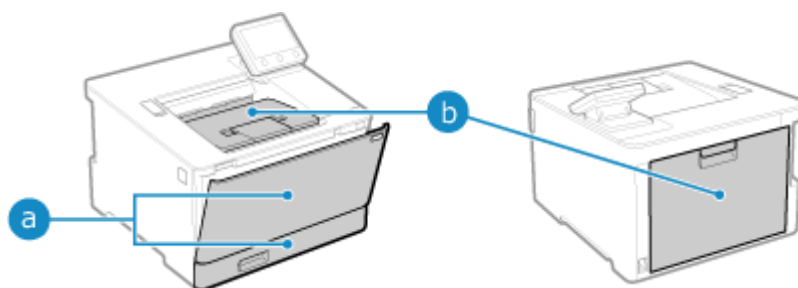

a 手差しトレイ／給紙カセット

▶給紙部に用紙が詰まった(P. 521)

b 排紙トレイ／背面

▶排紙トレイ／背面に用紙が詰まった(P. 519)

⚠ 注意

つまった用紙を無理に取り除かない

- 無理に取り除こうとすると、けがをしたり、部品などを損傷するおそれがあります。紙が詰まったときの対処方法で取り除けない場合は、販売店または担当サービスにお問い合わせください。▶**トラブルが解決しないときは(P. 605)**

紙づまりの処理が完了したら

- 本機／オプション機器から、すぐに手を離してください。本機のローラーに衣服や手が巻き込まれるおそれがあります。

! 重要

作業するときは電源を切らない

- 電源を切ると、プリント中のデータが消去されるおそれがあります。

用紙が破れたとき

- 本機内部に切れ端が残らないように取り除いてください。

排紙トレイ／背面に用紙が詰まった

83A3-0C1

以下の手順で排紙トレイと背面を確認し、つまっている用紙があれば取り除きます。用紙が破れたときは、切れ端が残らないように取り除きます。

1 排紙トレイの用紙をゆっくり引き抜く

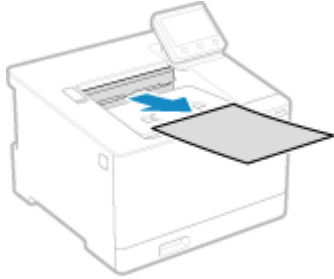

2 後ろカバーを開ける

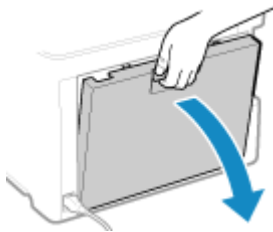

3 用紙をゆっくり引き抜く

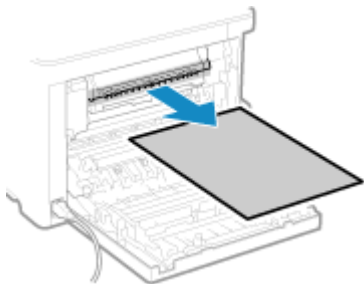

4 両面ユニットを持ち上げる

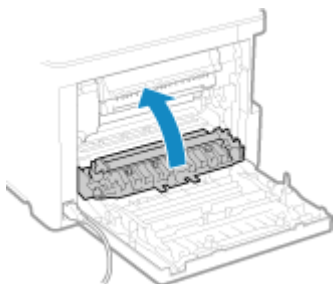

5 用紙をゆっくり引き抜く

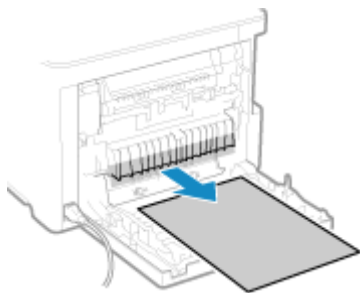

6 後ろカバーを閉める

- ⇒ [用紙が詰まりました。] のメッセージが消えて、プリントが自動的に再開されます。
自動的に再開されない場合は、プリントしなおします。



紙づまりが繰り返し起こる場合

- 本機や用紙の状態を確認します。▶ [紙づまりが繰り返し起こる\(P. 525\)](#)

給紙部に用紙が詰まった

83A3-0C2

用紙が詰まった場所から、用紙を取り除きます。用紙が破れたときは、切れ端が残らないように取り除きます。

- 手差しトレイに用紙が詰まった(P. 521)
- 給紙カセットに用紙が詰まった(P. 523)

手差しトレイに用紙が詰まった

手差しトレイや本機内部に詰まった用紙を取り除きます。

用紙が取り除けない場合は無理に引き抜こうとせずに、操作パネルの画面を確認して、別の場所につまった用紙を取り除きます。

1 手差しトレイに他の用紙がセットされている場合は、その用紙を取り除く

2 手差しトレイにつまっている用紙を取り除く

- 1 用紙をゆっくり引き抜く

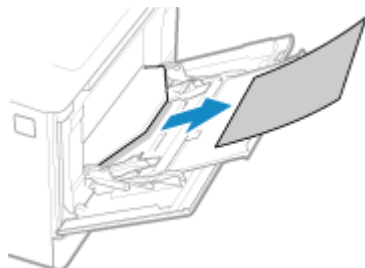

- 2 手差しトレイを閉める

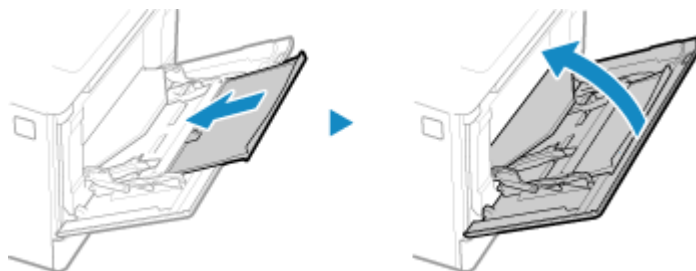

3 本機内部につまっている用紙を取り除く

- 1 給紙カセットを引き出し、手前側を持ち上げて取り外す

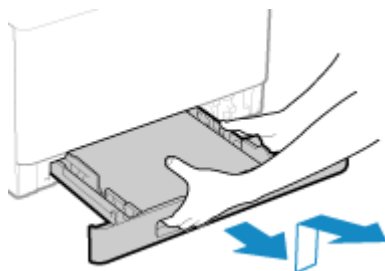

2 緑色のボタンを押す

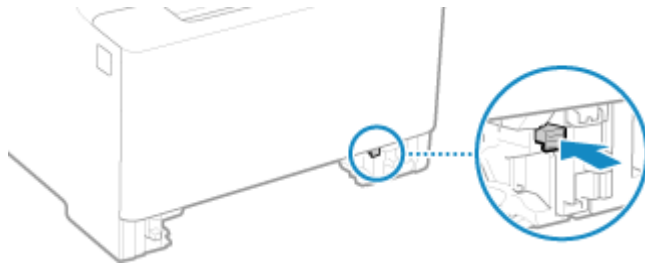

⇒ 搬送ガイドが下がります。

3 用紙をゆっくり引き抜く

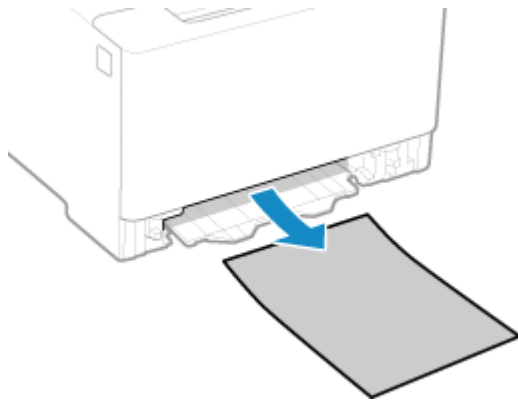

4 搬送ガイドを押し込む

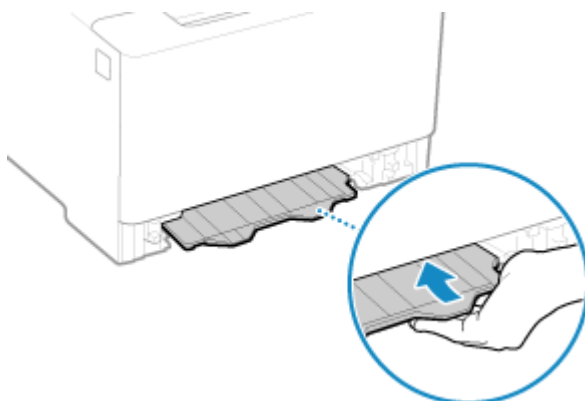

「カチッ」と音がするまで確実に押しこみます。

5 給紙カセットを本機にセットする

6 操作パネルの画面で [次へ] を押して、[すべての紙づまりを取り除きましたか?] が表示されたら、[はい] を押す

モノクロ液晶機の場合は、画面の表示に従って操作します。

⇒ [用紙が詰まりました。] のメッセージが消えて、プリントが自動的に再開されます。
自動的に再開されない場合は、プリントしなおします。

■画面に排紙トレイの対処方法が表示された場合

排紙トレイ／背面につまった用紙を取り除きます。●排紙トレイ／背面に用紙が詰まった(P. 519)



紙づまりが繰り返し起こる場合

- 本機や用紙の状態を確認します。▶紙づまりが繰り返し起こる(P. 525)

給紙カセットに用紙がつまった

給紙カセットの用紙を取り除きます。

用紙が取り除けない場合は無理に引き抜こうとせず、操作パネルの画面を確認して、別の場所につまった用紙を取り除きます。

1 給紙カセットを引き出し、手前側を持ち上げて取り外す

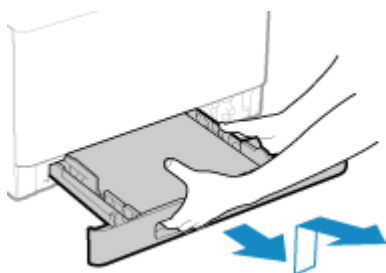

2 用紙をゆっくり引き抜く

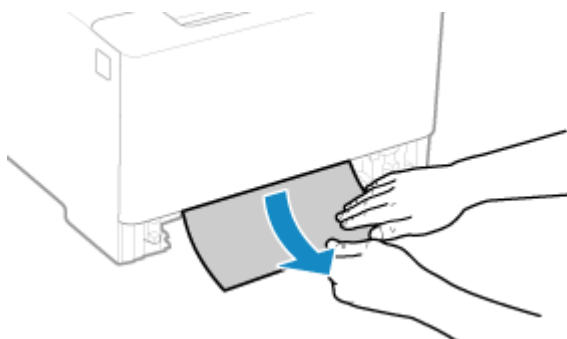

3 給紙カセットを本機にセットする

4 オプションのペーパーフィーダー PF-K が装着されている場合は、手順 1~3 と同様に用紙を取り除く

5 操作パネルの画面で [次へ] を押して、[すべての紙づまりを取り除きましたか?] が表示されたら、[はい] を押す

モノクロ液晶機の場合は、画面の表示に従って操作します。

- ▶▶ [用紙が詰まりました。] のメッセージが消えて、プリントが自動的に再開されます。
自動的に再開されない場合は、プリントしなおします。



紙づまりが繰り返し起こる場合

- 本機や用紙の状態を確認します。▶紙づまりが繰り返し起こる(P. 525)

紙づまりが繰り返し起こる

83A3-0C4

以下の点を確認して、トラブルを解消します。

本機の内部に紙片や異物がありませんか？

紙片や異物がある場合は取り除きます。▶紙がつまった(P. 517)

適切な用紙を使用していますか？

本機で使用できる用紙を確認し、適切な用紙に交換します。

- ▶使用可能な用紙(P. 22)
- ▶用紙のセット方法(P. 135)

用紙は正しくセットされていますか？

- 用紙を少量ずつよくさばき、用紙が貼りつかないようにします。
- 用紙を平らな場所で数回たたいて、端をそろえてからセットします。▶用紙のセット方法(P. 135)
- 用紙が積載制限マーク (a) を超えないようにセットします。

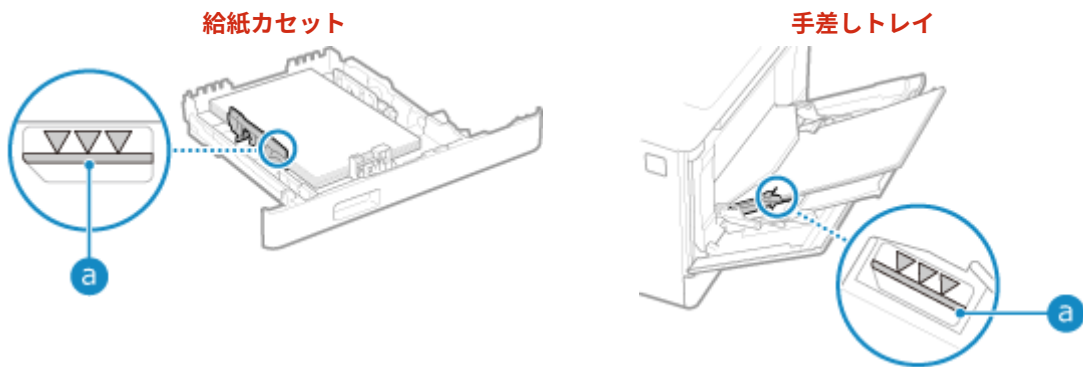

- 用紙ガイドが指標に合っていること、ゆるすぎたりきつすぎたりしないことを確認します。

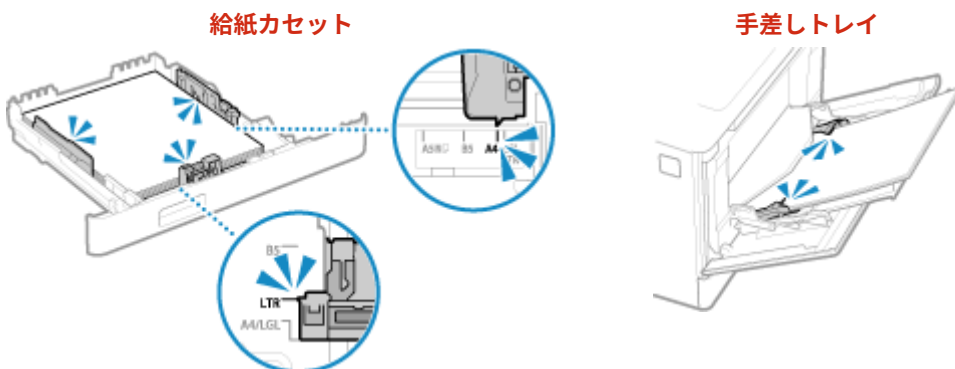

プリント済み用紙のウラ面にプリントしたときに発生しますか？

該当する場合は、用紙の端を伸ばしてカールをしっかりと取ります。

※プリント済み用紙のウラ面にプリントする場合は、本機でプリントした用紙のみ使用できます。紙づまりや故障の原因になるため、他のプリンターや複合機でプリントした用紙は使用しないでください。

連続してプリントしたときに発生しますか？

該当する場合は、[用紙搬送補正] の設定を [ON] にすると、紙づまりの発生が軽減されることがあります。

タッチパネル機の場合

操作パネルの [ホーム] 画面 ▶ [メニュー] ▶ [調整/メンテナンス] ▶ [画質調整] ▶ [特殊処理] ▶ [用紙搬送補正] ▶ [ON]

モノクロ液晶機の場合

操作パネルの [ホーム] 画面 ▶ [メニュー] ▶ **OK** ▶ [調整/メンテナンス] ▶ **OK** ▶ [画質調整] ▶ **OK** ▶ [特殊処理] ▶ **OK** ▶ [用紙搬送補正] ▶ **OK** ▶ [ON] ▶ **OK**

※ [ON] に設定すると、プリント速度が遅くなることがあります。

オプションのペーパーフィーダー PF-K の用紙にプリントしたときに発生しますか？

該当する場合は、ペーパーフィーダー PF-K を取り付けなおします。ペーパーフィーダー PF-K を取り付ける方法については、「セットアップガイド」を参照してください。▶ **本機のマニュアル(P. 608)**

プリント結果のトラブル

83A3-0C5

プリント結果に以下のような症状が見られる場合は、症状に応じた対処方法を確認します。



▶ トナーが飛び散ったような汚れが付く (P. 529)

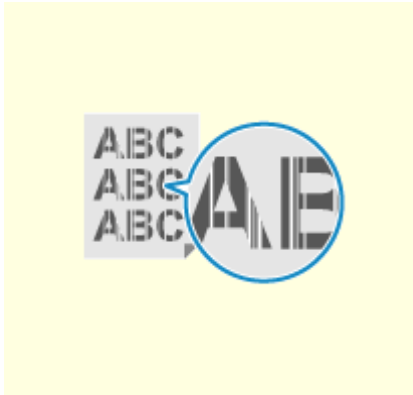

▶ すじ (線) が入る (P. 530)



▶ 印字ムラが出る (P. 532)

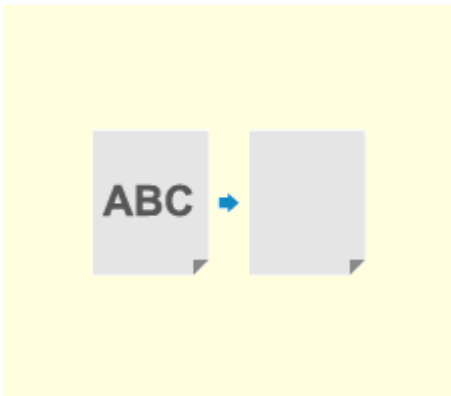

▶ プリントしても白紙になる (P. 535)

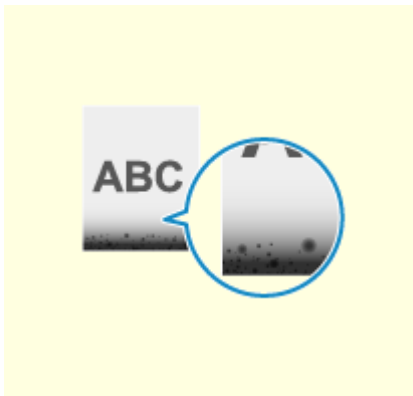

▶ 用紙の端が汚れる (P. 536)



▶ 文字や画像がにじむ (P. 537)

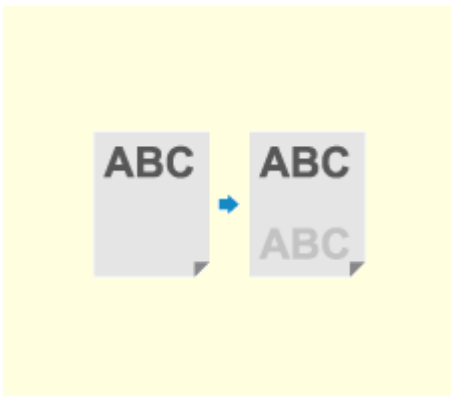

▶ プリント結果に残像が現れる (P. 539)



▶ プリント結果がかすれる (P. 541)

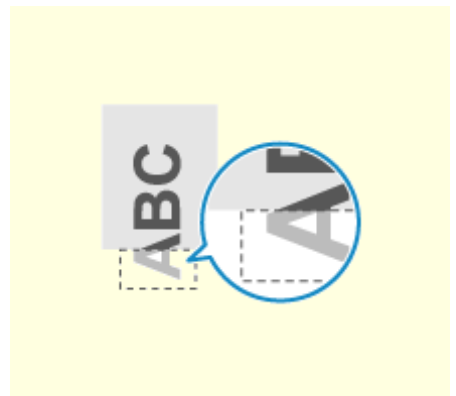

▶ ページの端がプリントされない (P. 544)

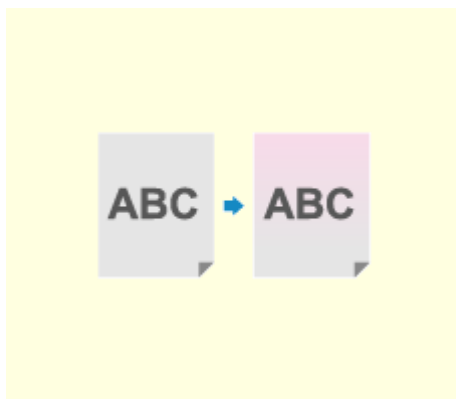

▶ 下地に薄い色や汚れが付く (P. 545)



▶ 部分的に白く抜ける (P. 546)

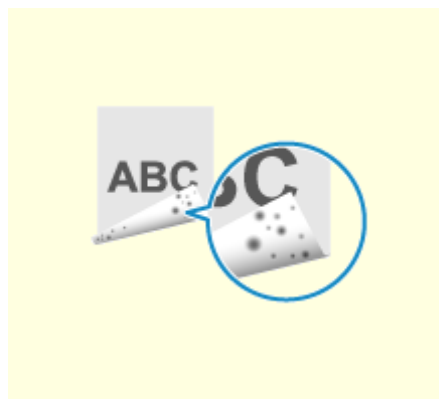

▶ 用紙のウラが汚れる (P. 549)

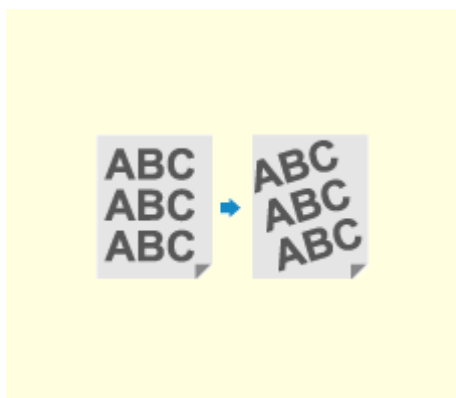

▶ 斜めにプリントされる (P. 550)

トナーが飛び散ったような汚れが付く

83A3-0C6

以下の順に確認して、トラブルを解消します。

- ▶Step 1：用紙を確認する(P. 529)
- ▶Step 2：トナーカートリッジを確認する(P. 529)
- ▶Step 3：本機のメンテナンス状況を確認する(P. 529)

Step 1：用紙を確認する

適切な用紙を使用していますか？

本機で使用できる用紙を確認し、適切な用紙に交換します。

- ▶使用可能な用紙(P. 22)
- ▶用紙のセット方法(P. 135)

Step 2：トナーカートリッジを確認する

トナーカートリッジの残量を確認します

トナーカートリッジの残量を確認し、残量が少ないトナーカートリッジを交換します。

- ▶消耗品の残量を確認する(P. 490)
- ▶トナーカートリッジの交換方法(P. 485)

※本機の使用状況によっては、実際の残量が表示よりも少なかったり、部品が劣化していたりすることがあります。表示残量が少ないトナーカートリッジを交換しても、この症状が見られる場合は、その他のトナーカートリッジも交換することをおすすめします。

Step 3：本機のメンテナンス状況を確認する

定着器を清掃していますか？

定着器が汚れていると、この症状が見られることがあります。その場合は、定着器を清掃します。▶定着器を清掃する(P. 482)

転写ベルトを清掃していますか？

転写ベルトが汚れていると、この症状が見られることがあります。その場合は、転写ベルトを清掃します。▶転写ベルトを清掃する(P. 483)

すじ（線）が入る

83A3-0C7

以下の順に確認して、トラブルを解消します。

- ▶Step 1：用紙を確認する(P. 530)
- ▶Step 2：トナーカートリッジを確認する(P. 530)
- ▶Step 3：本機の使用環境を確認する(P. 530)
- ▶Step 4：本機のメンテナンス状況を確認する(P. 531)

Step 1：用紙を確認する

適切な用紙を使用していますか？

本機で使用できる用紙を確認し、適切な用紙に交換します。

- ▶使用可能な用紙(P. 22)
- ▶用紙のセット方法(P. 135)

Step 2：トナーカートリッジを確認する

トナーカートリッジの残量を確認します

トナーカートリッジの残量を確認し、残量が少ないトナーカートリッジを交換します。

- ▶消耗品の残量を確認する(P. 490)
- ▶トナーカートリッジの交換方法(P. 485)

※本機の使用状況によっては、実際の残量が表示よりも少なかったり、部品が劣化していたりすることがあります。表示残量が少ないトナーカートリッジを交換しても、この症状が見られる場合は、その他のトナーカートリッジも交換することをおすすめします。

Step 3：本機の使用環境を確認する

急激な温度変化がある環境に、本機を設置していますか？

急激な温度変化がある環境では、結露が発生して、画像や文字が薄くなったりにじんだりすることがあります。その場合は、[本体内結露除去モード] を [ON] に設定すると、症状が改善されることがあります。

タッチパネル機の場合

操作パネルの [ホーム] 画面 ▶ [メニュー] ▶ [調整/メンテナンス] ▶ [メンテナンス] ▶ [本体内結露除去モード] ▶ [ON]

モノクロ液晶機の場合

操作パネルの [ホーム] 画面 ▶ [メニュー] ▶ **OK** ▶ [調整/メンテナンス] ▶ **OK** ▶ [メンテナンス] ▶ **OK** ▶ [本体内結露除去モード] ▶ **OK** ▶ [ON] ▶ **OK**

※結露除去中は正しくプリントされずに白紙が出力されることがあるため、[ON] に設定した場合は、プリントを制限するかどうかを設定できます。

※ [ON] に設定した場合、持続的に結露除去するためには、常に本機の電源を入れておく必要があります。オートシャットダウンの設定は無効になります。

エアコンなどの風が強くあたる場所に、本機を設置していますか？

該当する場合は、空調機器の風向きや風量を調整してください。

それでも改善しない場合は、[給紙方法切替] を [プリント面優先] に設定すると、症状が改善されることがあります。

タッチパネル機の場合

操作パネルの [ホーム] 画面 ▶ [メニュー] ▶ [ファンクション設定] ▶ [共通] ▶ [給紙動作] ▶ [給紙方法切替] ▶ [プリント面優先]

モノクロ液晶機の場合

操作パネルの [ホーム] 画面 ▶ [メニュー] ▶ **OK** ▶ [ファンクション設定] ▶ **OK** ▶ [共通] ▶ **OK** ▶ [給紙動作] ▶ **OK** ▶ [給紙方法切替] ▶ **OK** ▶ [プリント面優先] ▶ **OK**

※ [プリント面優先] に設定すると、片面プリントの速度が遅くなります。

Step 4：本機のメンテナンス状況を確認する

定着器を清掃していますか？

定着器が汚れていると、この症状が見られることがあります。その場合は、定着器を清掃します。▶ **定着器を清掃する(P. 482)**

転写ベルトを清掃していますか？

転写ベルトが汚れていると、この症状が見られることがあります。その場合は、転写ベルトを清掃します。▶ **転写ベルトを清掃する(P. 483)**

印字ムラが出る

83A3-0JS

以下の順に確認して、トラブルを解消します。

- ▶Step 1：用紙を確認する(P. 532)
- ▶Step 2：トナーカートリッジを確認する(P. 532)
- ▶Step 3：画質調整を行う(P. 533)
- ▶Step 4：本機の使用環境を確認する(P. 533)
- ▶Step 5：用紙の先端にムラがあるかを確認する(P. 534)

Step 1：用紙を確認する

適切な用紙を使用していますか？

本機で使用できる用紙を確認し、適切な用紙に交換します。

- ▶使用可能な用紙(P. 22)
- ▶用紙のセット方法(P. 135)

表面が粗くざらついた用紙を使用していますか？

表面が粗くざらついた用紙を使用すると、特に2色以上のトナーを重ねた画像が薄くプリントされることがあります。その場合は、該当する給紙部を [ON] に設定すると、プリント結果が改善されることがあります。

タッチパネル機の場合

操作パネルの [ホーム] 画面 ▶ [メニュー] ▶ [調整/メンテナンス] ▶ [画質調整] ▶ [特殊処理] ▶ [粗目用紙白抜け補正] ▶ [ON]

モノクロ液晶機の場合

操作パネルの [ホーム] 画面 ▶ [メニュー] ▶ **OK** ▶ [調整/メンテナンス] ▶ **OK** ▶ [画質調整] ▶ **OK** ▶ [特殊処理] ▶ **OK** ▶ [粗目用紙白抜け補正] ▶ **OK** ▶ [ON] ▶ **OK**

※ [ON] に設定すると、画質が変化することがあります。

Step 2：トナーカートリッジを確認する

トナーカートリッジの残量を確認します

トナーカートリッジの残量を確認し、残量が少ないトナーカートリッジを交換します。

- ▶消耗品の残量を確認する(P. 490)
- ▶トナーカートリッジを交換する(P. 488)

※本機の使用状況によっては、実際の残量が表示よりも少なかったり、部品が劣化していたりすることがあります。表示残量が少ないトナーカートリッジを交換しても、この症状が見られる場合は、その他のトナーカートリッジも交換することをおすすめします。

Step 3：画質調整を行う

かすれ補正を試します

「かすれ補正」を「ON」に設定すると、症状が改善されることがあります。

タッチパネル機の場合

操作パネルの「ホーム」画面 ▶ 「メニュー」 ▶ 「調整/メンテナンス」 ▶ 「画質調整」 ▶ 「特殊処理」 ▶ 「かすれ補正」 ▶ 「ON」

モノクロ液晶機の場合

操作パネルの「ホーム」画面 ▶ 「メニュー」 ▶ **OK** ▶ 「調整/メンテナンス」 ▶ **OK** ▶ 「画質調整」 ▶ **OK** ▶ 「特殊処理」 ▶ **OK** ▶ 「かすれ補正」 ▶ **OK** ▶ 「ON」 ▶ **OK**

※ 「ON」に設定すると、プリント速度が遅くなる場合があります。

Step 4：本機の使用環境を確認する

湿度が高い環境で使用していますか？

該当する場合は、「高湿度モード」を「ON」に設定すると、症状が改善されることがあります。

タッチパネル機の場合

操作パネルの「ホーム」画面 ▶ 「メニュー」 ▶ 「調整/メンテナンス」 ▶ 「画質調整」 ▶ 「特殊処理」 ▶ 「高湿度モード」 ▶ 「ON」

モノクロ液晶機の場合

操作パネルの「ホーム」画面 ▶ 「メニュー」 ▶ **OK** ▶ 「調整/メンテナンス」 ▶ **OK** ▶ 「画質調整」 ▶ **OK** ▶ 「特殊処理」 ▶ **OK** ▶ 「高湿度モード」 ▶ **OK** ▶ 「ON」 ▶ **OK**

※ 「ON」に設定すると、湿度が低い環境では、画像や文字がにじむことがあります。

急激な温度変化がある環境に、本機を設置していますか？

急激な温度変化がある環境では、結露が発生して、画像や文字が薄くなったりにじんだりすることがあります。その場合は、「本体内部結露除去モード」を「ON」に設定すると、症状が改善されることがあります。

タッチパネル機の場合

操作パネルの「ホーム」画面 ▶ 「メニュー」 ▶ 「調整/メンテナンス」 ▶ 「メンテナンス」 ▶ 「本体内部結露除去モード」 ▶ 「ON」

モノクロ液晶機の場合

操作パネルの「ホーム」画面 ▶ 「メニュー」 ▶ **OK** ▶ 「調整/メンテナンス」 ▶ **OK** ▶ 「メンテナンス」 ▶ **OK** ▶ 「本体内部結露除去モード」 ▶ **OK** ▶ 「ON」 ▶ **OK**

※ 結露除去中は正しくプリントされずに白紙が出力されることがあるため、「ON」に設定した場合は、プリントを制限するかどうかを設定できます。

※ [ON] に設定した場合、持続的に結露除去するためには、常に本機の電源を入れておく必要があります。オートシャットダウンの設定は無効になります。

エアコンなどの風が強くあたる場所に、本機を設置していますか？

該当する場合は、空調機器の風向きや風量を調整してください。

それでも改善しない場合は、[給紙方法切替] を [プリント面優先] に設定すると、症状が改善されることがあります。

タッチパネル機の場合

操作パネルの [ホーム] 画面 ▶ [メニュー] ▶ [ファンクション設定] ▶ [共通] ▶ [給紙動作] ▶ [給紙方法切替] ▶ [プリント面優先]

モノクロ液晶機の場合

操作パネルの [ホーム] 画面 ▶ [メニュー] ▶ **OK** ▶ [ファンクション設定] ▶ **OK** ▶ [共通] ▶ **OK** ▶ [給紙動作] ▶ **OK** ▶ [給紙方法切替] ▶ **OK** ▶ [プリント面優先] ▶ **OK**

※ [プリント面優先] に設定すると、片面プリントの速度が遅くなります。

Step 5：用紙の先端にムラがあるかを確認する

用紙の先端に光沢ムラが見られますか？

該当する場合は、[光沢ムラ補正] を [ON] に設定すると、症状が改善されることがあります。

タッチパネル機の場合

操作パネルの [ホーム] 画面 ▶ [メニュー] ▶ [調整/メンテナンス] ▶ [画質調整] ▶ [特殊処理] ▶ [光沢ムラ補正] ▶ [ON]

モノクロ液晶機の場合

操作パネルの [ホーム] 画面 ▶ [メニュー] ▶ **OK** ▶ [調整/メンテナンス] ▶ **OK** ▶ [画質調整] ▶ **OK** ▶ [特殊処理] ▶ **OK** ▶ [光沢ムラ補正] ▶ **OK** ▶ [ON] ▶ **OK**

※ [ON] に設定すると、プリントがかすれることがあります。

プリントしても白紙になる

83A3-0C8

以下の点を確認して、トラブルを解消します。

結露除去が実行されていませんか？

操作パネルの画面を確認し、結露の除去が終わるまで待ちます。

用紙の端が汚れる

83A3-0C9

以下の順に確認して、トラブルを解消します。

適切な用紙を使用していますか？

本機で使用できる用紙を確認し、適切な用紙に交換します。

- ▶ **使用可能な用紙(P. 22)**
- ▶ **用紙のセット方法(P. 135)**

余白なしで用紙いっぱいにはプリントしていますか？

プリンタードライバーで余白なしに設定すると、この症状が見られることがあります。本機でプリントするには、用紙の周囲 5 mm（封筒の上下は 10 mm）の余白が必要です。

プリンタードライバーの [印刷設定] 画面で、以下の設定をして余白を確保します。

[仕上げ] タブ ▶ [処理オプション] ▶ [印字領域を広げて印刷] ▶ [しない]

定着器を清掃していますか？

定着器が汚れていると、この症状が見られることがあります。その場合は、定着器を清掃します。▶ **定着器を清掃する(P. 482)**

転写ベルトを清掃していますか？

転写ベルトが汚れていると、この症状が見られることがあります。その場合は、転写ベルトを清掃します。▶ **転写ベルトを清掃する(P. 483)**

文字や画像がにじむ

83A3-0CA

以下の順に確認して、トラブルを解消します。

- ▶Step 1：用紙を確認する(P. 537)
- ▶Step 2：本機の使用環境を確認する(P. 537)

Step 1：用紙を確認する

適切な用紙を使用していますか？

本機で使用できる用紙を確認し、適切な用紙に交換します。

- ▶使用可能な用紙(P. 22)
- ▶用紙のセット方法(P. 135)

Step 2：本機の使用環境を確認する

急激な温度変化がある環境に、本機を設置していますか？

急激な温度変化がある環境では、結露が発生して、画像や文字が薄くなったりにじんだりすることがあります。その場合は、[本体内結露除去モード] を [ON] に設定すると、症状が改善されることがあります。

タッチパネル機の場合

操作パネルの [ホーム] 画面 ▶ [メニュー] ▶ [調整/メンテナンス] ▶ [メンテナンス] ▶ [本体内結露除去モード] ▶ [ON]

モノクロ液晶機の場合

操作パネルの [ホーム] 画面 ▶ [メニュー] ▶ **OK** ▶ [調整/メンテナンス] ▶ **OK** ▶ [メンテナンス] ▶ **OK** ▶ [本体内結露除去モード] ▶ **OK** ▶ [ON] ▶ **OK**

※結露除去中は正しくプリントされずに白紙が出力されることがあるため、[ON] に設定した場合は、プリントを制限するかどうかを設定できます。

※ [ON] に設定した場合、持続的に結露除去するためには、常に本機の電源を入れておく必要があります。オートシャットダウンの設定は無効になります。

湿度が低い環境で使用していますか？

該当する場合は、[低湿度モード] を [ON] に設定すると、症状が改善されることがあります。

タッチパネル機の場合

操作パネルの [ホーム] 画面 ▶ [メニュー] ▶ [調整/メンテナンス] ▶ [画質調整] ▶ [特殊処理] ▶ [低湿度モード] ▶ [ON]

モノクロ液晶機の場合

操作パネルの [ホーム] 画面 ▶ [メニュー] ▶ **OK** ▶ [調整/メンテナンス] ▶ **OK** ▶ [画質調整] ▶ **OK** ▶ [特殊処理] ▶ **OK** ▶ [低湿度モード] ▶ **OK** ▶ [ON] ▶ **OK**

※ [ON] に設定すると、湿度が高い環境では、濃度が薄くなったりムラが発生したりすることがあります。

湿度が高い環境で使用していますか？

該当する場合は、[高湿度モード] を [ON] に設定すると、症状が改善されることがあります。

タッチパネル機の場合

操作パネルの [ホーム] 画面 ▶ [メニュー] ▶ [調整/メンテナンス] ▶ [画質調整] ▶ [特殊処理] ▶ [高湿度モード] ▶ [ON]

モノクロ液晶機の場合

操作パネルの [ホーム] 画面 ▶ [メニュー] ▶ **OK** ▶ [調整/メンテナンス] ▶ **OK** ▶ [画質調整] ▶ **OK** ▶ [特殊処理] ▶ **OK** ▶ [高湿度モード] ▶ **OK** ▶ [ON] ▶ **OK**

※ [ON] に設定すると、湿度が低い環境では、画像や文字がにじむことがあります。

プリント結果に残像が現れる

83A3-0CC

以下の順に確認して、トラブルを解消します。

- ▶Step 1：用紙とトナーカートリッジを確認する(P. 539)
- ▶Step 2：残像の状態を確認する(P. 539)
- ▶Step 3：本機のメンテナンス状況を確認する(P. 539)
- ▶Step 4：特殊処理の設定を確認する(P. 540)

Step 1：用紙とトナーカートリッジを確認する

適切な用紙を使用していますか？

本機で使用できる用紙を確認し、適切な用紙に交換します。

- ▶使用可能な用紙(P. 22)
- ▶用紙のセット方法(P. 135)

トナーカートリッジが寿命に近づいていませんか？

トナーカートリッジ内部の部品が劣化している可能性があります。この症状が見られる場合は、トナーカートリッジの残量やメッセージの表示にかかわらず、新しいトナーカートリッジに交換することをおすすめします。▶トナーカートリッジの交換方法(P. 485)

Step 2：残像の状態を確認する

すじ状の残像が現れますか？

該当する場合は、[残像補正] を [ON] に設定すると、症状が改善されることがあります。

タッチパネル機の場合

操作パネルの [ホーム] 画面 ▶ [メニュー] ▶ [調整/メンテナンス] ▶ [画質調整] ▶ [特殊処理] ▶ [残像補正] ▶ [ON]

モノクロ液晶機の場合

操作パネルの [ホーム] 画面 ▶ [メニュー] ▶ **OK** ▶ [調整/メンテナンス] ▶ **OK** ▶ [画質調整] ▶ **OK** ▶ [特殊処理] ▶ **OK** ▶ [残像補正] ▶ **OK** ▶ [ON] ▶ **OK**

※ [ON] に設定すると、プリント速度が遅くなる場合があります。

Step 3：本機のメンテナンス状況を確認する

定着器を清掃していますか？

定着器が汚れていると、この症状が見られることがあります。その場合は、定着器を清掃します。▶定着器を清掃する(P. 482)

Step 4：特殊処理の設定を確認する

[定着改善モード] を有効にしていますか？

該当する場合は、[定着改善モード] を [OFF] に設定すると、症状が改善されることがあります。

タッチパネル機の場合

操作パネルの [ホーム] 画面 ▶ [メニュー] ▶ [調整/メンテナンス] ▶ [画質調整] ▶ [特殊処理] ▶ [定着改善モード] ▶ [OFF]

モノクロ液晶機の場合

操作パネルの [ホーム] 画面 ▶ [メニュー] ▶ **OK** ▶ [調整/メンテナンス] ▶ **OK** ▶ [画質調整] ▶ **OK** ▶ [特殊処理] ▶ **OK** ▶ [定着改善モード] ▶ **OK** ▶ [OFF] ▶ **OK**

プリント結果がかすれる

83A3-OCE

以下の順に確認して、トラブルを解消します。

- ▶Step 1：用紙とトナーカートリッジを確認する(P. 541)
- ▶Step 2：画質調整を行う(P. 541)
- ▶Step 3：本機の使用環境を確認する(P. 542)
- ▶Step 4：特殊処理の設定を確認する(P. 543)

Step 1：用紙とトナーカートリッジを確認する

適切な用紙を使用していますか？

- 本機で使用できる用紙を確認し、適切な用紙に交換します。
 - ▶使用可能な用紙(P. 22)
 - ▶用紙のセット方法(P. 135)
- セットした用紙に合わせて、用紙サイズと用紙種類を正しく設定します。▶用紙サイズと用紙種類の設定(P. 151)

用紙の種類や使用環境によって、プリントのトナーがはがれることがありますか？

該当する場合は、[定着改善モード] を [モード 1] に設定すると、症状が改善されることがあります。それでも改善されない場合は、[モード 2] に設定します。

タッチパネル機の場合

操作パネルの [ホーム] 画面 ▶ [メニュー] ▶ [調整/メンテナンス] ▶ [画質調整] ▶ [特殊処理] ▶ [定着改善モード] ▶ [モード 1] または [モード 2]

モノクロ液晶機の場合

操作パネルの [ホーム] 画面 ▶ [メニュー] ▶ **OK** ▶ [調整/メンテナンス] ▶ **OK** ▶ [画質調整] ▶ **OK** ▶ [特殊処理] ▶ **OK** ▶ [定着改善モード] ▶ **OK** ▶ [モード 1] または [モード 2] ▶ **OK**

※この設定を有効にすると、プリントされない部分に残像が現れることがあります。

トナーカートリッジが寿命に近づいていませんか？

トナーカートリッジ内部の部品が劣化している可能性があります。この症状が見られる場合は、トナーカートリッジの残量やメッセージの表示にかかわらず、新しいトナーカートリッジに交換することをおすすめします。

- ▶トナーカートリッジを交換する(P. 488)

※本機の使用状況によっては、実際の残量が表示よりも少なかったり、部品が劣化していたりすることがあります。表示残量が少ないトナーカートリッジを交換しても、この症状が見られる場合は、その他のトナーカートリッジも交換することをおすすめします。

Step 2：画質調整を行う

画像のずれやプリントのかすれがひんぱんに発生しますか？

[かすれ補正] を [ON] に設定すると、症状が改善されることがあります。

タッチパネル機の場合

操作パネルの [ホーム] 画面 ▶ [メニュー] ▶ [調整/メンテナンス] ▶ [画質調整] ▶ [特殊処理] ▶ [かすれ補正] ▶ [ON]

モノクロ液晶機の場合

操作パネルの [ホーム] 画面 ▶ [メニュー] ▶ **OK** ▶ [調整/メンテナンス] ▶ **OK** ▶ [画質調整] ▶ **OK** ▶ [特殊処理] ▶ **OK** ▶ [かすれ補正] ▶ **OK** ▶ [ON] ▶ **OK**

※ [ON] に設定すると、プリント速度が遅くなることがあります。

Step 3：本機の使用環境を確認する

急激な温度変化がある環境に、本機を設置していますか？

急激な温度変化がある環境では、結露が発生して、画像や文字が薄くなったりにじんだりすることがあります。その場合は、[本体内部結露除去モード] を [ON] に設定すると、症状が改善されることがあります。

タッチパネル機の場合

操作パネルの [ホーム] 画面 ▶ [メニュー] ▶ [調整/メンテナンス] ▶ [メンテナンス] ▶ [本体内部結露除去モード] ▶ [ON]

モノクロ液晶機の場合

操作パネルの [ホーム] 画面 ▶ [メニュー] ▶ **OK** ▶ [調整/メンテナンス] ▶ **OK** ▶ [メンテナンス] ▶ **OK** ▶ [本体内部結露除去モード] ▶ **OK** ▶ [ON] ▶ **OK**

※結露除去中は正しくプリントされずに白紙が出力されることがあるため、[ON] に設定した場合は、プリントを制限するかどうかを設定できます。

※ [ON] に設定した場合、持続的に結露除去するためには、常に本機の電源を入れておく必要があります。オートシャットダウンの設定は無効になります。

エアコンなどの風が強くあたる場所に、本機を設置していますか？

該当する場合は、空調機器の風向きや風量を調整してください。

それでも改善しない場合は、[給紙方法切替] を [プリント面優先] に設定すると、症状が改善されることがあります。

タッチパネル機の場合

操作パネルの [ホーム] 画面 ▶ [メニュー] ▶ [ファンクション設定] ▶ [共通] ▶ [給紙動作] ▶ [給紙方法切替] ▶ [プリント面優先]

モノクロ液晶機の場合

操作パネルの [ホーム] 画面 ▶ [メニュー] ▶ **OK** ▶ [ファンクション設定] ▶ **OK** ▶ [共通] ▶ **OK** ▶ [給紙動作] ▶ **OK** ▶ [給紙方法切替] ▶ **OK** ▶ [プリント面優先] ▶ **OK**

※ [プリント面優先] に設定すると、片面プリントの速度が遅くなります。

Step 4：特殊処理の設定を確認する

[特殊処理] を有効にしていますか？

該当する場合は、以下の [特殊処理] を [OFF] に設定すると、症状が改善されることがあります。▶ **[特殊処理]** (P. 399)

- [封筒貼り付き軽減モード]
- [用紙カール補正]
- [結露軽減モード(両面プリント)]
- [光沢ムラ補正]
- [白抜け補正]

タッチパネル機の場合

操作パネルの [ホーム] 画面 ▶ [メニュー] ▶ [調整/メンテナンス] ▶ [画質調整] ▶ [特殊処理]

モノクロ液晶機の場合

操作パネルの [ホーム] 画面 ▶ [メニュー] ▶ **OK** ▶ [調整/メンテナンス] ▶ **OK** ▶ [画質調整] ▶ **OK** ▶ [特殊処理] ▶ **OK**

ページの端がプリントされない

83A3-0CF

以下の順に確認して、トラブルを解消します。

適切な用紙を使用していますか？

本機で使用できる用紙を確認し、適切な用紙に交換します。

- ▶ **使用可能な用紙(P. 22)**
- ▶ **用紙のセット方法(P. 135)**

用紙ガイドを用紙にぴったり合わせていますか？

用紙ガイドの合わせかたが、ゆるすぎたりきつすぎたりすると、プリント結果が欠ける原因になります。用紙ガイドを確認し、用紙の幅にぴったり合わせます。▶ **用紙のセット方法(P. 135)**

余白なしで用紙いっぱいにプリントしていますか？

プリンタードライバーで余白なしに設定すると、この症状が見られることがあります。本機でプリントするには、用紙の周囲 5 mm（封筒の上下は 10 mm）の余白が必要です。

プリンタードライバーの [印刷設定] 画面で、以下の設定をして余白を確保します。

[仕上げ] タブ ▶ [処理オプション] ▶ [印字領域を広げて印刷] ▶ [しない]

下地に薄い色や汚れが付く

83A3-0CH

以下の順に確認して、トラブルを解消します。

白地の部分に薄い色が付きますか？

該当する場合は、[下地補正] を [モード 1] に設定すると、症状が改善されることがあります。それでも改善されない場合は、[モード 2]、[モード 3] の順に試します。

タッチパネル機の場合

操作パネルの [ホーム] 画面 ▶ [メニュー] ▶ [調整/メンテナンス] ▶ [画質調整] ▶ [特殊処理] ▶ [下地補正] ▶ モードを選択

モノクロ液晶機の場合

操作パネルの [ホーム] 画面 ▶ [メニュー] ▶  ▶ [調整/メンテナンス] ▶  ▶ [画質調整] ▶  ▶ [特殊処理] ▶  ▶ [下地補正] ▶  ▶ モードを選択 ▶ 

※この設定を有効にすると、プリント濃度が薄くなる場合があります。

トナーカートリッジの残量を確認します

トナーカートリッジの残量を確認し、残量が少ないトナーカートリッジを交換します。

- 消耗品の残量を確認する(P. 490)
- トナーカートリッジの交換方法(P. 485)

※本機の使用状況によっては、実際の残量が表示よりも少なかったり、部品が劣化していたりすることがあります。表示残量が少ないトナーカートリッジを交換しても、この症状が見られる場合は、その他のトナーカートリッジも交換することをおすすめします。

部分的に白く抜ける

83A3-0CJ

以下の順に確認して、トラブルを解消します。

- ▶Step 1：用紙を確認する(P. 546)
- ▶Step 2：トナーカートリッジを確認する(P. 546)
- ▶Step 3：白抜きの状態を確認する(P. 546)
- ▶Step 4：本機の使用環境を確認する(P. 547)

Step 1：用紙を確認する

適切な用紙を使用していますか？

本機で使用できる用紙を確認し、適切な用紙に交換します。

- ▶使用可能な用紙(P. 22)
- ▶用紙のセット方法(P. 135)

用紙は湿気を含んでいますか？

該当する場合は、注意事項を確認し、乾いた用紙と交換します。

- ▶用紙を取り扱うときの注意事項(P. 26)
- ▶用紙のセット方法(P. 135)

Step 2：トナーカートリッジを確認する

トナーカートリッジの残量を確認します

トナーカートリッジの残量を確認し、残量が少ないトナーカートリッジを交換します。

- ▶消耗品の残量を確認する(P. 490)
- ▶トナーカートリッジの交換方法(P. 485)

※本機の使用状況によっては、実際の残量が表示よりも少なかったり、部品が劣化していたりすることがあります。表示残量が少ないトナーカートリッジを交換しても、この症状が見られる場合は、その他のトナーカートリッジも交換することをおすすめします。

Step 3：白抜きの状態を確認する

用紙の先端が白抜けしますか？

薄い紙にプリントすると、この症状が見られることがあります。その場合は、[白抜け補正] を [ON] に設定すると、症状が改善されることがあります。

タッチパネル機の場合

操作パネルの [ホーム] 画面 ▶ [メニュー] ▶ [調整/メンテナンス] ▶ [画質調整] ▶ [特殊処理] ▶ [白抜け補正] ▶ [ON]

モノクロ液晶機の場合

操作パネルの [ホーム] 画面 ▶ [メニュー] ▶ **OK** ▶ [調整/メンテナンス] ▶ **OK** ▶ [画質調整] ▶ **OK** ▶ [特殊処理] ▶ **OK** ▶ [白抜け補正] ▶ **OK** ▶ [ON] ▶ **OK**

※ [ON] に設定すると、プリントがかすれることがあります。

Step 4：本機の使用環境を確認する

急激な温度変化がある環境に、本機を設置していますか？

急激な温度変化がある環境では、結露が発生して、画像や文字が薄くなったりにじんだりすることがあります。その場合は、[本体内結露除去モード] を [ON] に設定すると、症状が改善されることがあります。

タッチパネル機の場合

操作パネルの [ホーム] 画面 ▶ [メニュー] ▶ [調整/メンテナンス] ▶ [メンテナンス] ▶ [本体内結露除去モード] ▶ [ON]

モノクロ液晶機の場合

操作パネルの [ホーム] 画面 ▶ [メニュー] ▶ **OK** ▶ [調整/メンテナンス] ▶ **OK** ▶ [メンテナンス] ▶ **OK** ▶ [本体内結露除去モード] ▶ **OK** ▶ [ON] ▶ **OK**

※結露除去中は正しくプリントされずに白紙が出力されることがあるため、[ON] に設定した場合は、プリントを制限するかどうかを設定できます。

※ [ON] に設定した場合、持続的に結露除去するためには、常に本機の電源を入れておく必要があります。オートシャットダウンの設定は無効になります。

用紙の種類や使用環境によって、プリントのトナーがはがれることがありますか？

該当する場合は、[定着改善モード] を [モード 1] に設定すると、症状が改善されることがあります。それでも改善されない場合は、[モード 2] に設定します。

タッチパネル機の場合

操作パネルの [ホーム] 画面 ▶ [メニュー] ▶ [調整/メンテナンス] ▶ [画質調整] ▶ [特殊処理] ▶ [定着改善モード] ▶ [モード 1] または [モード 2]

モノクロ液晶機の場合

操作パネルの [ホーム] 画面 ▶ [メニュー] ▶ **OK** ▶ [調整/メンテナンス] ▶ **OK** ▶ [画質調整] ▶ **OK** ▶ [特殊処理] ▶ **OK** ▶ [定着改善モード] ▶ **OK** ▶ [モード 1] または [モード 2] ▶ **OK**

※この設定を有効にすると、プリントされない部分に残像が現れることがあります。

湿度が低い環境で使用していますか？

該当する場合は、[低湿度モード] を [ON] に設定すると、症状が改善されることがあります。

タッチパネル機の場合

操作パネルの [ホーム] 画面 ▶ [メニュー] ▶ [調整/メンテナンス] ▶ [画質調整] ▶ [特殊処理] ▶ [低湿度モード] ▶ [ON]

モノクロ液晶機の場合

操作パネルの [ホーム] 画面 ▶ [メニュー] ▶ **OK** ▶ [調整/メンテナンス] ▶ **OK** ▶ [画質調整] ▶ **OK** ▶ [特殊処理] ▶ **OK** ▶ [低湿度モード] ▶ **OK** ▶ [ON] ▶ **OK**

困ったときは

※ [ON] に設定すると、湿度が高い環境では、濃度が薄くなったりムラが発生したりすることがあります。

用紙のウラが汚れる

83A3-0CL

以下の順に確認して、トラブルを解消します。

プリントデータよりもサイズの小さい用紙を使用していますか？

該当する場合は、プリントデータと同じサイズの用紙に交換します。▶[用紙のセット方法\(P. 135\)](#)

定着器を清掃していますか？

定着器が汚れていると、この症状が見られることがあります。その場合は、定着器を清掃します。▶[定着器を清掃する\(P. 482\)](#)

転写ベルトを清掃していますか？

転写ベルトが汚れていると、この症状が見られることがあります。その場合は、転写ベルトを清掃します。▶[転写ベルトを清掃する\(P. 483\)](#)

斜めにプリントされる

83A3-0CR

用紙ガイドの合わせかたが、ゆるすぎたりきつすぎたりすると、この症状が見られることがあります。用紙ガイドを確認し、用紙の幅にぴったり合わせます。●用紙のセット方法(P. 135)

給紙カセット

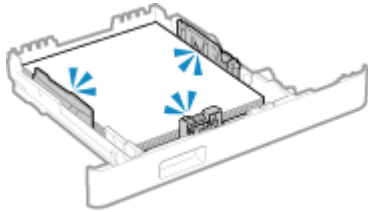

手差しトレイ

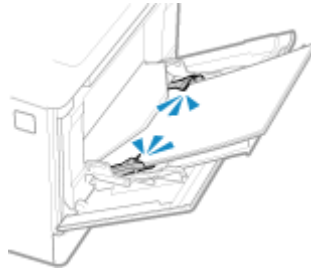

用紙／給紙のトラブル

83A3-0CS

該当するトラブルから対処方法を確認します。

- ▶用紙がしわになる(P. 552)
- ▶用紙がカールする(P. 553)
- ▶用紙が給紙されない／用紙が重なって送られる(P. 554)
- ▶給紙カセットが本機に入らない(P. 555)

用紙がしわになる

83A3-0CU

以下の点を確認して、トラブルを解消します。

用紙は正しくセットされていますか？

- 用紙が積載制限マーク (a) を超えないようにセットします。

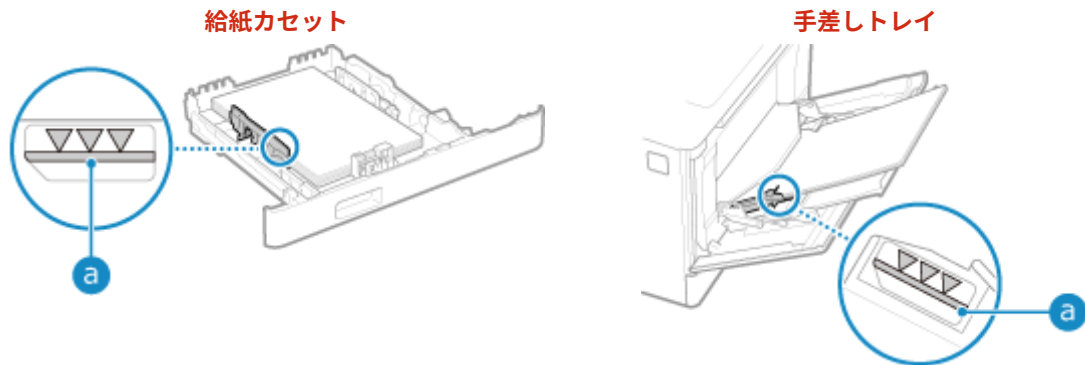

- 用紙ガイドが指標に合っていること、ゆるすぎたりきつすぎたりしないことを確認します。

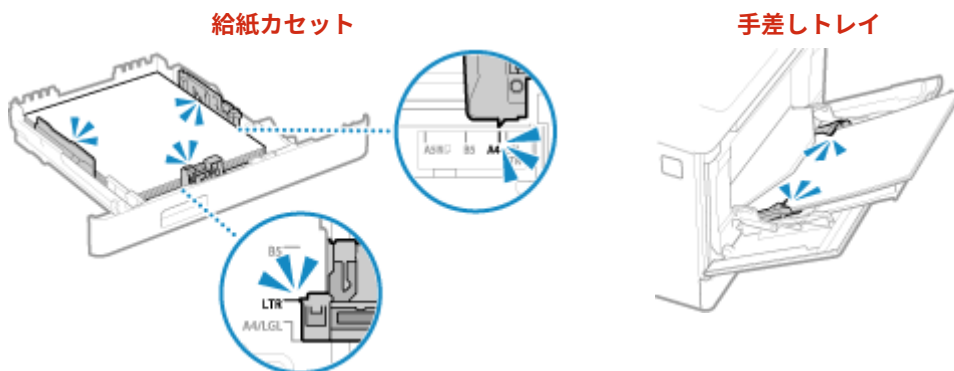

用紙は湿気を含んでいますか？

該当する場合は、注意事項を確認し、乾いた用紙と交換します。

- 用紙を取り扱うときの注意事項(P. 26)
- 用紙のセット方法(P. 135)

適切な用紙を使用していますか？

本機で使用できる用紙を確認し、適切な用紙に交換します。

- 使用可能な用紙(P. 22)
- 用紙のセット方法(P. 135)

用紙がカールする

83A3-OCW

以下の点を確認して、トラブルを解消します。

適切な用紙を使用していますか？

- 本機で使用できる用紙を確認し、適切な用紙に交換します。
 - ▶ **使用可能な用紙(P. 22)**
 - ▶ **用紙のセット方法(P. 135)**
- セットした用紙に合わせて、用紙サイズと用紙種類を正しく設定します。▶ **用紙サイズと用紙種類の設定(P. 151)**
- [用紙カール補正] を [ON] に設定すると、症状が改善されることがあります。

タッチパネル機の場合

操作パネルの [ホーム] 画面 ▶ [メニュー] ▶ [調整/メンテナンス] ▶ [画質調整] ▶ [特殊処理] ▶ [用紙特殊処理] ▶ [用紙カール補正] ▶ [ON]

モノクロ液晶機の場合

操作パネルの [ホーム] 画面 ▶ [メニュー] ▶ **OK** ▶ [調整/メンテナンス] ▶ **OK** ▶ [画質調整] ▶ **OK** ▶ [特殊処理] ▶ **OK** ▶ [用紙特殊処理] ▶ **OK** ▶ [用紙カール補正] ▶ **OK** ▶ [ON] ▶ **OK**

※ [ON] に設定すると、プリントがかすれたりプリント速度が遅くなったりすることがあります。

- [給紙方法切替] を [プリント面優先] に設定すると、症状が改善されることがあります。

タッチパネル機の場合

操作パネルの [ホーム] 画面 ▶ [メニュー] ▶ [ファンクション設定] ▶ [共通] ▶ [給紙動作] ▶ [給紙方法切替] ▶ [プリント面優先]

モノクロ液晶機の場合

操作パネルの [ホーム] 画面 ▶ [メニュー] ▶ **OK** ▶ [ファンクション設定] ▶ **OK** ▶ [共通] ▶ **OK** ▶ [給紙動作] ▶ **OK** ▶ [給紙方法切替] ▶ **OK** ▶ [プリント面優先] ▶ **OK**

※ [プリント面優先] に設定すると、片面プリントの速度が遅くなります。

- プリントする面（用紙のオモテとウラ）を逆にして、用紙をセットしなおします。
 - ※使用している用紙によっては、まれに症状が悪化することがあります。そのような場合は元の面に戻します。

用紙は湿気を含んでいますか？

該当する場合は、以下の順に試します。

- 注意事項を確認し、乾いた用紙と交換します。
 - ▶ **用紙を取り扱うときの注意事項(P. 26)**
 - ▶ **用紙のセット方法(P. 135)**
- 用紙種類の設定を、より薄い用紙に変更します。▶ **用紙サイズと用紙種類の設定(P. 151)**

用紙が給紙されない／用紙が重なって送られる

83A3-0CX

以下の点を確認して、トラブルを解消します。

適切な用紙を使用していますか？

本機で使用できる用紙を確認し、適切な用紙に交換します。

- ▶使用可能な用紙(P. 22)
- ▶用紙のセット方法(P. 135)

用紙は正しくセットされていますか？

- 用紙を少量ずつよくさばき、用紙が貼りつかないようにします。
- 用紙を平らな場所で数回たたいて、端をそろえてからセットします。▶用紙のセット方法(P. 135)
- 異なるサイズ／種類の用紙を、いっしょにセットしないようにします。

給紙カセットが本機に入らない

83A3-0CY

給紙カセットが引き延ばされた状態になっている可能性があります。

A4 サイズ以下の用紙を使用する場合は、ロック解除レバーをつまみながら、給紙カセットを縮めます。

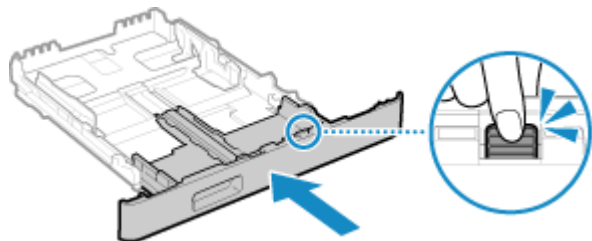

※A4 より長いサイズの用紙を使用する場合は、給紙カセットを引き延ばした状態で本機にセットするため、給紙カセットが完全には収納されません。

セットアップ

83A3-0E0

本機のセットアップに関するトラブルの一覧です。該当するトラブルから対処方法を確認します。

■ ドライバーのインストール時のトラブル

- ▶ **ドライバーのインストール時に、WSD ポートで接続した本機が表示されない(P. 557)**

■ 無線 LAN／有線 LAN 接続のトラブル

無線 LAN に接続できない

本機がネットワークに接続できる状態かどうかを確認します。

- ▶ **無線 LAN に接続できない(P. 558)**

有線 LAN に接続できない

IP アドレスの設定に失敗している可能性があります。再度 IP アドレスを設定します。

- ▶ **IPv4 アドレスを設定する(P. 70)**

- ▶ **IPv6 アドレスを設定する(P. 74)**

無線 LAN と有線 LAN を同時に接続できない

本機は無線 LAN と有線 LAN を同時に接続することはできません。USB と無線 LAN、USB と有線 LAN は、それぞれ同時に接続できます。

■ USB 接続のトラブル

通信できない

以下を試します。

- USB ケーブルを交換します。USB ケーブルが長い場合は、短いものに交換します。
- USB ハブを使用している場合は、本機とパソコンを USB ケーブルで直接接続します。

ドライバーのインストール時に、WSD ポートで接続した本機が表示されない

83A3-0E1

以下の点を確認して、トラブルを解消します。

本機の設定を確認します

以下の設定がされていない場合は、設定を行います。
設定の反映には、本機の再起動が必要となります。

WSD 印刷とマルチキャスト探索の設定

リモート UI に管理者モードでログイン ▶ [設定/登録] ▶ [ネットワーク設定] ▶ [WSD 設定] ▶ [編集] ▶ [WSD 印刷を使用する] と [マルチキャスト探索を使用する] にチェックマークを付ける ▶ [OK] ▶ 本機を再起動

操作パネルでは、[ホーム] 画面の [メニュー] ▶ [環境設定] から設定します。

- ▶ [TCP/IP 設定] (タッチパネル機) (P. 375)
- ▶ [TCP/IP 設定] (モノクロ液晶機) (P. 382)

ページ記述言語の選択

インストールしたドライバーのページ記述言語を選択します。

リモート UI に管理者モードでログイン ▶ [設定/登録] ▶ [プリンター設定] ▶ [ページ記述言語選択(プラグ&ブレイ)] ▶ [編集] ▶ [ネットワーク] のページ記述言語を選択 ▶ [OK] ▶ 本機を再起動

操作パネルでは、[ホーム] 画面の [メニュー] ▶ [ファンクション設定] から設定します。▶ [ネットワーク] (P. 435)

OS のネットワーク設定を確認します

以下の設定がされていない場合は、設定を行います。

Windows の [] (スタート) ▶ [] (設定) ▶ [ネットワークとインターネット] ▶ [状態] ▶ [接続プロパティの変更] ▶ [ネットワークプロファイル] ▶ [プライベート]

ドライバーがインストール済みかどうかを確認します

以下の手順で、本機のドライバー名が表示されるかどうかを確認します。

Windows の [] (スタート) ▶ [] (設定) ▶ [デバイス] ▶ [プリンターとスキャナー] ▶ ドライバー名が表示されるかどうかを確認

ドライバー名が表示される場合は、インストール済みです。その場合、ドライバーを一度アンインストールしてから、インストールしなおします。

ドライバーをアンインストール/インストールする方法については、オンラインマニュアルサイトでドライバーのマニュアルを参照してください。

<https://oip.manual.canon/>

無線 LAN に接続できない

83A3-0E2

以下の順に、パソコンと無線 LAN ルーター（アクセスポイント）、および本機の状態を確認して、トラブルを解消します。

- ▶Step 1：パソコンと無線 LAN ルーターの状態を確認する(P. 558)
- ▶Step 2：本機と無線 LAN ルーターの状態を確認する(P. 558)
- ▶Step 3：無線 LAN に接続しなおす(P. 558)

Step 1：パソコンと無線 LAN ルーターの状態を確認する

パソコンと無線 LAN ルーターの設定は完了していますか？

完了していない場合は、必要な設定を行います。

電源ケーブルや LAN ケーブルなどのケーブル類は正しく接続されていますか？

ケーブル類の配線が間違っていたり、外れていたりする場合は、正しく接続します。

無線 LAN ルーターは電源が入っていますか？

電源が入っていても接続できない場合は、各機器の電源をいったん切ってから、再度電源を入れます。

Step 2：本機と無線 LAN ルーターの状態を確認する

本機は電源が入っていますか？

電源が入っている場合は、いったん切ってから、再度電源を入れます。

設置場所は適切ですか？

- 本機と無線 LAN ルーターは、壁などの障害物のない場所で、50 m 以内の距離に設置します。
- 電子レンジやデジタルコードレス電話機などの電波を発生する機器を、近くに置かないようにします。

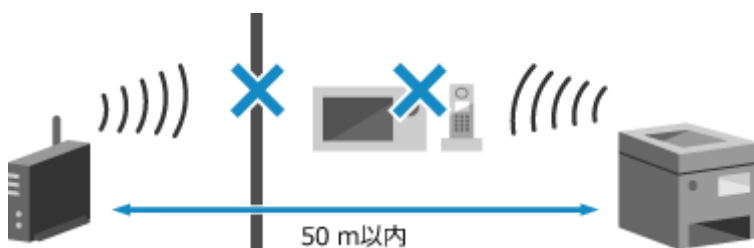

Step 3：無線 LAN に接続しなおす

使用する無線 LAN ルーターに応じた接続方式で、無線 LAN に接続します。▶無線 LAN に接続する(P. 53)

ネットワーク

83A3-0E3

ネットワークに関するトラブルの一覧です。該当するトラブルから対処方法を確認します。

- ▶無線 LAN への切り替えができない(P. 560)
- ▶接続するプリントサーバーが見つからない(P. 562)
- ▶共有プリンターに接続できない(P. 563)
- ▶本機の IP アドレスがわからない(P. 564)
- ▶AirPrint できない(P. 565)

無線 LAN への切り替えができない

83A3-0E4

以下の点を確認して、トラブルを解消します。

- ▶タッチパネル機の場合(P. 560)
- ▶モノクロ液晶機の場合(P. 560)

■タッチパネル機の場合

1 操作パネルの [ホーム] 画面で、[メニュー] を押す ▶ [ホーム] 画面(P. 112)

2 [環境設定] ▶ [ネットワーク] ▶ [有線/無線 LAN 選択] を押す

ログイン画面が表示された場合は、システム管理部門 ID と暗証番号を入力し、[ログイン] を押します。▶システム管理部門 ID と暗証番号(P. 7)

3 [無線 LAN] を押す

⇒ [設定しました。] とメッセージが表示されます。

4 本機を無線 LAN に接続する ▶無線 LAN に接続する(P. 53)

5 本機を使用するパソコンで、ドライバーをインストールしなおす

本機を有線 LAN 接続から無線 LAN 接続に切り替えた場合は、すでにインストールされているドライバーを一度アンインストールしてから、インストールしなおす必要があります。

ドライバーをアンインストール/インストールする方法については、オンラインマニュアルサイトでドライバーのマニュアルを参照してください。

<https://oip.manual.canon/>

■モノクロ液晶機の場合

1 操作パネルの [ホーム] 画面で、▶ [メニュー] ▶ **OK** を押す ▶ [ホーム] 画面(P. 112)

2 [環境設定] ▶ **OK** ▶ [ネットワーク] ▶ **OK** ▶ [有線/無線 LAN 選択] ▶ **OK** を押す

ログイン画面が表示された場合は、システム管理部門 ID と暗証番号を入力し、**ID** を押します。▶システム管理部門 ID と暗証番号(P. 7)

3 [無線 LAN] を押す

⇒ [設定しました。] とメッセージが表示されます。

4 本機を無線 LAN に接続する ▶無線 LAN に接続する(P. 53)

5 本機を使用するパソコンで、ドライバーをインストールしなおす

本機を有線 LAN 接続から無線 LAN 接続に切り替えた場合は、すでにインストールされているドライバーを一度アンインストールしてから、インストールしなおす必要があります。

ドライバーをアンインストール／インストールする方法については、オンラインマニュアルサイトでドライバーのマニュアルを参照してください。

<https://oip.manual.canon/>

接続するプリントサーバーが見つからない

83A3-0E5

以下の点を確認して、トラブルを解消します。

プリントサーバーとパソコンが正しく接続されていますか？

- プrintサーバーとパソコンのネットワーク設定を確認し、正しく接続します。
- LAN ケーブルで接続している場合は、正しく配線します。

プリントサーバーは起動していますか？

起動していない場合は、プリントサーバーを起動します。

プリントサーバーに接続する権限はありますか？

プリントサーバーの管理者に確認し、必要に応じて権限の付与を依頼します。

ネットワーク探索は有効になっていますか？ (Windows のみ)

ネットワーク探索が有効になっていない場合は、有効にします。▶[ネットワーク探索を有効にする\(P. 614\)](#)

共有プリンターに接続できない

83A3-0E6

ネットワーク上のパソコンで、共有プリンターが表示されているかどうかを確認します。▶[プリントサーバー内の共有プリンターを表示する\(P. 614\)](#)

表示されない場合は、ネットワークやプリントサーバーの管理者にお問い合わせください。

本機の IP アドレスがわからない

83A3-0E7

以下の手順で IP アドレスを確認します。

■タッチパネル機の場合

IPv4 アドレスを確認する



操作パネルの [ホーム] 画面 ▶ [状況確認] ▶ [ネットワーク情報] ▶ [IPv4] ▶ 設定を確認

IPv6 アドレスを確認する



操作パネルの [ホーム] 画面 ▶ [状況確認] ▶ [ネットワーク情報] ▶ [IPv6] ▶ 設定を確認

■モノクロ液晶機の場合

IPv4 アドレスを確認する

操作パネルの  ▶ [ネットワーク情報] ▶  ▶ [IPv4] ▶  ▶ 設定を確認

IPv6 アドレスを確認する

操作パネルの  ▶ [ネットワーク情報] ▶  ▶ [IPv6] ▶  ▶ 設定を確認



IP アドレスが「0.0.0.0」と表示される場合

- IP アドレスが適切に設定されていません。IP アドレスを設定しなおします。
 - ▶ IPv4 アドレスを設定する (P. 70)
 - ▶ IPv6 アドレスを設定する (P. 74)

AirPrint できない

83A3-0F7

以下の点を確認して、トラブルを解消します。

本機の電源が入っていますか？

電源が入っている場合は、本機を再起動してから AirPrint を試します。▶再起動する(P. 104)

操作パネルの画面にエラーメッセージが表示されていますか？

表示されている場合は、エラーメッセージに従って対処します。▶メッセージが表示された(P. 582)

Mac の場合は、本機と正しく接続していますか？

本機と同一の LAN にネットワーク接続します。▶ネットワークの設定(P. 48)

USB 接続の場合は、本機の背面にあるパソコン接続用の USB ポートに、USB ケーブルを接続します。▶背面(P. 13)

パソコンから部門 ID や暗証番号を入力せずにプリントできますか？（本機が部門別 ID 管理中の場合）

入力が必要な場合は、部門 ID が不明なプリントができないように制限されているため、AirPrint を使用できません。使用できるようにするには、制限を解除します。▶部門別 ID 管理を有効にする(P. 265)

AirPrint で使用できる機能を制限していますか？

AirPrint で使用するプロトコル（IPP/Network Link Scan）を無効にして機能を制限している場合、AirPrint を使用できるようにするには、制限を解除します。▶AirPrint で使用する機能やセキュリティーを設定する(P. 241)

Apple 製機器で Bonjour が有効になっていますか？

有効になっていない場合は、有効に設定します。詳しくは、Apple 製機器のマニュアルを参照してください。

プリント

83A3-0E8

プリントに関するトラブルの一覧です。該当するトラブルから対処方法を確認します。

- ▶ **プリントできない(P. 567)**
- ▶ **プリント速度が遅い(P. 574)**

■ プリント結果のトラブル

プリントで期待どおりの結果にならない場合は、以下を参照してください。

- ▶ **プリント結果のトラブル(P. 527)**

■ 操作に関するよくあるお問い合わせ

封筒にプリントする方法を知りたい

まず、封筒の向きと面に注意して、給紙カセットまたは手差しトレイに封筒をセットします。

次に、セットした封筒に合わせて、用紙サイズと用紙種類を設定します。

そのあと、パソコンからプリンタードライバーで、文書の用紙サイズや、プリントする用紙サイズを正しく設定してプリントします。

- ▶ **封筒をセットする準備と向き(P. 144)**
- ▶ **用紙サイズと用紙種類の設定(P. 151)**
- ▶ **パソコンからプリントする(P. 198)**

プリントできない

83A3-0E9

以下の点を確認して、トラブルを解消します。

エラーが起きていませんか？

プリントの処理状況や履歴を確認し、「#」で始まる3桁の番号（エラーコード）が表示されている場合は、エラーコードに応じた対処方法を確認します。

- ▶ **プリント状況や履歴を確認する(P. 231)**
- ▶ **エラーコードが表示された(P. 599)**

テストページをプリントできますか？

プリントできる場合は、アプリケーションのプリント設定が正しいかどうかを確認します。

- ▶ **テストページをプリントする(P. 620)**

ネットワークの接続状況や設定を確認します

使用環境に応じて、必要な項目を確認します。

- ▶ **プリントできない - 無線 LAN(P. 568)**
- ▶ **プリントできない - 有線 LAN(P. 570)**
- ▶ **プリントできない - USB 接続(P. 572)**
- ▶ **プリントできない - プリントサーバー経由(P. 573)**

プリントできない - 無線 LAN

83A3-0EA

以下の点を確認して、トラブルを解消します。

無線 LAN の接続状態を確認します

本機の接続状態を確認し、状態に応じて対応します。▶無線 LAN の MAC アドレスや接続情報を確認する(P. 93)

無線 LAN に接続されていない場合

パソコンと無線 LAN ルーター（アクセスポイント）、および本機の状態を確認したあと、無線 LAN に接続しなおします。▶無線 LAN に接続できない(P. 558)

接続状態が悪い場合

無線 LAN ルーターで以下の設定を変更し、プリントを試します。

- 無線 LAN ルーターのチャンネルを変更します。複数の無線 LAN ルーターがある場合は、チャンネルの間隔を 5 チャンネル以上離します。
- 無線 LAN ルーターの電波出力を変更できる場合は、出力を上げます。

本機とパソコンは同じ無線 LAN ルーターに接続されていますか？

- 無線 LAN 接続したパソコンを使用している場合は、本機とパソコンが接続している SSID（無線 LAN ルーターの識別名）が一致しているかどうかを確認します。
 - ▶無線 LAN の MAC アドレスや接続情報を確認する(P. 93)
 - ▶パソコンのネットワーク接続情報を確認する(P. 617)
- 本機とパソコンが接続している SSID が一致していない場合は、本機の無線 LAN 接続の設定をやりなおして、パソコンが接続している SSID に本機を接続します。▶無線 LAN に接続する(P. 53)

パソコンのプリンターポートは正しく設定されていますか？（Windows のみ）

正しく設定されていない場合は、設定を変更します。使用するポートがない場合は、新しいポートを追加します。

- ▶プリンターポートを確認する(P. 619)
- ▶パソコンのネットワーク接続情報を確認する(P. 617)

リモート UI にアクセスできますか？

アクセスできない場合は、本機のファイアウォールの設定が間違っているため、パソコンと通信できない可能性があります。

以下の手順で、操作パネルでファイアウォールの設定を無効にしてから、再度リモート UI でファイアウォールを設定しなおします。

管理者権限が必要です。設定の反映には、本機の再起動が必要となります。

■タッチパネル機の場合

1 ファイアウォールの設定を無効にする

IPv4 アドレスフィルターを無効にする場合

操作パネルの [ホーム] 画面 ▶ [メニュー] ▶ [環境設定] ▶ [ネットワーク] ▶ [ファイアウォール設定] ▶ [IPv4 アドレスフィルター] ▶ [送信フィルター] または [受信フィルター] ▶ [OFF] ▶ [確定] ▶ 本機を再起動

IPv6 アドレスフィルターを無効にする場合

操作パネルの [ホーム] 画面 ▶ [メニュー] ▶ [環境設定] ▶ [ネットワーク] ▶ [ファイアウォール設定] ▶ [IPv6 アドレスフィルター] ▶ [送信フィルター] または [受信フィルター] ▶ [OFF] ▶ [確定] ▶ 本機を再起動

MAC アドレスフィルターを無効にする場合

操作パネルの [ホーム] 画面 ▶ [メニュー] ▶ [環境設定] ▶ [ネットワーク] ▶ [ファイアウォール設定] ▶ [MAC アドレスフィルター] ▶ [送信フィルター] または [受信フィルター] ▶ [OFF] ▶ [確定] ▶ 本機を再起動

2 ファイアウォールを正しく設定しなおす ▶ **ファイアウォールを設定する(P. 271)**

■モノクロ液晶機の場合

1 ファイアウォールの設定を無効にする

IPv4 アドレスフィルターを無効にする場合

操作パネルの [ホーム] 画面 ▶ [メニュー] ▶ **OK** ▶ [環境設定] ▶ **OK** ▶ [ネットワーク] ▶ **OK** ▶ [ファイアウォール設定] ▶ **OK** ▶ [IPv4 アドレスフィルター] ▶ **OK** ▶ [送信フィルター] または [受信フィルター] ▶ **OK** ▶ [OFF] ▶ **OK** ▶ 本機を再起動

IPv6 アドレスフィルターを無効にする場合

操作パネルの [ホーム] 画面 ▶ [メニュー] ▶ **OK** ▶ [環境設定] ▶ **OK** ▶ [ネットワーク] ▶ **OK** ▶ [ファイアウォール設定] ▶ **OK** ▶ [IPv6 アドレスフィルター] ▶ **OK** ▶ [送信フィルター] または [受信フィルター] ▶ **OK** ▶ [OFF] ▶ **OK** ▶ 本機を再起動

MAC アドレスフィルターを無効にする場合

操作パネルの [ホーム] 画面 ▶ [メニュー] ▶ **OK** ▶ [環境設定] ▶ **OK** ▶ [ネットワーク] ▶ **OK** ▶ [ファイアウォール設定] ▶ **OK** ▶ [MAC アドレスフィルター] ▶ **OK** ▶ [送信フィルター] または [受信フィルター] ▶ **OK** ▶ [OFF] ▶ **OK** ▶ 本機を再起動

2 ファイアウォールを正しく設定しなおす ▶ **ファイアウォールを設定する(P. 271)**

プリンタードライバーをインストールしなおします

すでにインストールされているドライバーを一度アンインストールしてから、インストールしなおします。ドライバーをアンインストール/インストールする方法については、オンラインマニュアルサイトでドライバーのマニュアルを参照してください。

<https://oip.manual.canon/>

常駐ソフトウェアを使用していますか？

セキュリティソフトウェアなどの常駐ソフトウェアを使用している場合は、無効にしてプリントを試します。

ネットワーク上の他のパソコンからプリントできますか？

他のパソコンからもプリントできない場合は、販売店または担当サービスにお問い合わせください。▶ **トラブルが解決しないときは(P. 605)**

プリントできない - 有線 LAN

83A3-0EC

以下の点を確認して、トラブルを解消します。

パソコンのプリンターポートは正しく設定されていますか？ (Windows のみ)

正しく設定されていない場合は、設定を変更します。使用するポートがない場合は、新しいポートを追加します。

- ▶ **プリンターポートを確認する(P. 619)**
- ▶ **プリンターポートを設定する (Windows のみ) (P. 184)**

リモート UI にアクセスできますか？

アクセスできない場合は、本機のファイアウォールの設定が間違っているため、パソコンと通信できない可能性があります。

以下の手順で、操作パネルでファイアウォールの設定を無効にしてから、再度リモート UI でファイアウォールを設定しなおします。

管理者権限が必要です。設定の反映には、本機の再起動が必要となります。

■タッチパネル機の場合

1 ファイアウォールの設定を無効にする

IPv4 アドレスフィルターを無効にする場合

操作パネルの [ホーム] 画面 ▶ [メニュー] ▶ [環境設定] ▶ [ネットワーク] ▶ [ファイアウォール設定] ▶ [IPv4 アドレスフィルター] ▶ [送信フィルター] または [受信フィルター] ▶ [OFF] ▶ [確定] ▶ 本機を再起動

IPv6 アドレスフィルターを無効にする場合

操作パネルの [ホーム] 画面 ▶ [メニュー] ▶ [環境設定] ▶ [ネットワーク] ▶ [ファイアウォール設定] ▶ [IPv6 アドレスフィルター] ▶ [送信フィルター] または [受信フィルター] ▶ [OFF] ▶ [確定] ▶ 本機を再起動

MAC アドレスフィルターを無効にする場合

操作パネルの [ホーム] 画面 ▶ [メニュー] ▶ [環境設定] ▶ [ネットワーク] ▶ [ファイアウォール設定] ▶ [MAC アドレスフィルター] ▶ [送信フィルター] または [受信フィルター] ▶ [OFF] ▶ [確定] ▶ 本機を再起動

2 ファイアウォールを正しく設定しなおす ▶ **ファイアウォールを設定する(P. 271)**

■モノクロ液晶機の場合

1 ファイアウォールの設定を無効にする

IPv4 アドレスフィルターを無効にする場合

操作パネルの [ホーム] 画面 ▶ [メニュー] ▶ **OK** ▶ [環境設定] ▶ **OK** ▶ [ネットワーク] ▶ **OK** ▶ [ファイアウォール設定] ▶ **OK** ▶ [IPv4 アドレスフィルター] ▶ **OK** ▶ [送信フィルター] または [受信フィルター] ▶ **OK** ▶ [OFF] ▶ **OK** ▶ 本機を再起動

IPv6 アドレスフィルターを無効にする場合

操作パネルの [ホーム] 画面 ▶ [メニュー] ▶ **OK** ▶ [環境設定] ▶ **OK** ▶ [ネットワーク] ▶ **OK** ▶ [ファイアウォール設定] ▶ **OK** ▶ [IPv6 アドレスフィルター] ▶ **OK** ▶ [送信フィルター] または [受信フィルター] ▶ **OK** ▶ [OFF] ▶ **OK** ▶ 本機を再起動

MAC アドレスフィルターを無効にする場合

操作パネルの [ホーム] 画面 ▶ [メニュー] ▶ **OK** ▶ [環境設定] ▶ **OK** ▶ [ネットワーク] ▶ **OK** ▶ [ファイアウォール設定] ▶ **OK** ▶ [MAC アドレスフィルター] ▶ **OK** ▶ [送信フィルター] または [受信フィルター] ▶ **OK** ▶ [OFF] ▶ **OK** ▶ 本機を再起動

2 ファイアウォールを正しく設定しなおす ▶ **ファイアウォールを設定する(P. 271)**

プリンタードライバーをインストールしなおします

すでにインストールされているドライバーを一度アンインストールしてから、インストールしなおします。ドライバーをアンインストール/インストールする方法については、オンラインマニュアルサイトでドライバーのマニュアルを参照してください。

<https://oip.manual.canon/>

常駐ソフトウェアを使用していますか？

セキュリティーソフトウェアなどの常駐ソフトウェアを使用している場合は、無効にしてプリントを試します。

ネットワーク上の他のパソコンからプリントできますか？

他のパソコンからもプリントできない場合は、販売店または担当サービスにお問い合わせください。▶ **トラブルが解決しないときは(P. 605)**

プリントできない - USB 接続

83A3-0EE

以下の点を確認して、トラブルを解消します。

USB ケーブルを確認します

- 長い USB ケーブルを使用している場合は、短い USB ケーブルに交換します。
- 短い USB ケーブルを使用しているにもかかわらずプリントできない場合は、ケーブルが破損している可能性があります。新しい USB ケーブルに交換して、プリントを試します。

USB ハブを使用していますか？

該当する場合は、本機とパソコンを USB ケーブルで直接接続します。

他の USB ポートを試します

使用するパソコンの他の USB ポートに、USB ケーブルを接続します。

パソコンのプリンターポートは正しく設定されていますか？ (Windows のみ)

正しく設定されていない場合や、使用するポートがない場合は、プリンタードライバーをインストールしなおします。ドライバーをインストールしなおすと、自動的に正しいポートが設定されます。▶**プリンターポートを確認する (P. 619)**

ドライバーをインストールする方法については、オンラインマニュアルサイトでドライバーのマニュアルを参照してください。

<https://oip.manual.canon/>

本機とパソコンの双方向通信が有効になっていますか？ (Windows のみ)

有効になっていない場合は、有効に設定したあと、パソコンと本機を再起動します。▶**双方向通信を確認する (P. 620)**

本機をパソコンと USB 接続できない設定にしていますか？

本機の背面にあるパソコン接続用の USB ポートの使用を制限している場合は、制限を解除します。▶**パソコンと USB 接続できないようにする (P. 311)**

常駐ソフトウェアを使用していますか？

セキュリティソフトウェアなどの常駐ソフトウェアを使用している場合は、無効にしてプリントを試します。

他のパソコンから USB 接続でプリントできますか？

他のパソコンからもプリントできない場合は、販売店または担当サービスにお問い合わせください。▶**トラブルが解決しないときは (P. 605)**

プリントできない - プリントサーバー経由

83A3-0EF

以下の点を確認して、トラブルを解消します。

プリントサーバーからプリントできますか？

プリントできる場合は、使用するパソコンとプリントサーバーの接続を確認します。▶[接続するプリントサーバーが見つからない\(P. 562\)](#)

プリンタードライバーをインストールしなおします

すでにインストールされているドライバーを一度アンインストールしてから、インストールしなおします。ドライバーをアンインストール／インストールする方法については、オンラインマニュアルサイトでドライバーのマニュアルを参照してください。

<https://oip.manual.canon/>

Windows の場合のインストール方法

プリントサーバーを介してインストールします。

プリントサーバー内の共有プリンターをダブルクリックし、画面の指示に従ってインストールします。▶[プリントサーバー内の共有プリンターを表示する\(P. 614\)](#)

常駐ソフトウェアを使用していますか？

セキュリティソフトウェアなどの常駐ソフトウェアを使用している場合は、無効にしてプリントを試します。

他のパソコンからプリントサーバー経由でプリントできますか？

他のパソコンからもプリントできない場合は、販売店または担当サービスにお問い合わせください。▶[トラブルが解決しないときは\(P. 605\)](#)

プリント速度が遅い

83A3-0EH

1枚目のプリントまでは、時間がかかります。また、連続してプリントしたあとや、幅の狭い用紙にプリントしたあとは、本機の温度調整や画質調整のためプリント速度が低下することがあります。

上記以外の場合は、トラブルが発生している可能性があります。以下の点を確認して、トラブルを解消します。

用紙の向きを変更します

用紙の向きによって、この症状が見られることがあります。用紙の向きを変更できる場合は、変更してセットしなおします。▶ **用紙のセット方法(P. 135)**

セキュアプリント機能を有効にしていますか？

セキュアプリント機能を有効にしていると、この症状が見られることがあります。セキュアプリント機能を無効にする場合は、以下の操作をします。

設定の反映には、本機の再起動が必要となります。

リモート UI に管理者モードでログイン ▶ [設定/登録] ▶ [セキュアプリント設定] ▶ [編集] ▶ [セキュアプリントする] のチェックマークを外す ▶ [OK] ▶ 本機を再起動

操作パネルでは、[ホーム] 画面の [メニュー] ▶ [ファンクション設定] から設定します。▶ **[セキュアプリント] (P. 407)**

管理／環境設定

83A3-0F1

管理／設定に関するよくあるお問い合わせの一覧です。該当する項目を確認します。

- ▶ リモート UI にアクセスできない(P. 576)
- ▶ 確認音や警告音の音量を変更したい(P. 577)
- ▶ スリープモードになるまでの時間を変更したい(P. 578)
- ▶ 管理者用の部門 ID／暗証番号がわからない(P. 579)
- ▶ 本機で設定できる項目と設定状況を確認したい(P. 580)
- ▶ ディスプレーに表示される文字の一部が欠けたり、網掛けしたように表示される(P. 581)

リモート UI にアクセスできない

83A3-0HJ

[リモート UI にアクセスできません。] や [デバイスに対する設定を行う機能が制限されているため、設定を続行できません。] などのメッセージが表示されて、リモート UI にアクセスできない場合は、以下の点を確認して、トラブルを解消します。

リモート UI アクセス暗証番号を設定します

リモート UI にアクセスするには、リモート UI アクセス暗証番号を設定する必要があります。

設定には管理者権限が必要です。

タッチパネル機の場合

操作パネルの [ホーム] 画面 ▶ [メニュー] ▶ [管理設定] ▶ [ライセンス/その他] または [リモート UI 設定/ファームウェア更新] ▶ [リモート UI 設定] ▶ [アクセス制限] ▶ [ON] ▶ 暗証番号を入力 ▶ [確定] ▶ 同じ暗証番号を入力 ▶ [確定]

モノクロ液晶機の場合

操作パネルの [ホーム] 画面 ▶ [メニュー] ▶ **OK** ▶ [管理設定] ▶ **OK** ▶ [リモート UI 設定/ファームウェア更新] ▶ **OK** ▶ [リモート UI 設定] ▶ **OK** ▶ [リモート UI アクセス保護の設定] ▶ **OK** ▶ [ON] ▶ **OK** ▶ 暗証番号を入力 ▶ **OK** ▶ 同じ暗証番号を入力 ▶ **OK**

※「00」や「0000000」など、0 だけの暗証番号は設定できません。

※部門別 ID 管理中は、リモート UI 暗証番号は必要ありません。

システム管理暗証番号を変更します

リモート UI に管理者モードでログインする場合には、システム管理暗証番号を初期設定から変更する必要があります。

変更には管理者権限が必要です。

タッチパネル機の場合

操作パネルの [ホーム] 画面 ▶ [メニュー] ▶ [管理設定] ▶ [ユーザー管理] ▶ [システム管理者情報の設定] ▶ [システム管理部門 ID と暗証番号] ▶ システム管理部門 ID を入力 ▶ [確定] ▶ 暗証番号を入力 ▶ [確定] ▶ 同じ暗証番号を入力 ▶ [確定]

モノクロ液晶機の場合

操作パネルの [ホーム] 画面 ▶ [メニュー] ▶ **OK** ▶ [管理設定] ▶ **OK** ▶ [ユーザー管理] ▶ **OK** ▶ [システム管理者情報の設定] ▶ **OK** ▶ [システム管理部門 ID と暗証番号] ▶ **OK** ▶ システム管理部門 ID を入力 ▶ **OK** ▶ 暗証番号を入力 ▶ **OK** ▶ 同じ暗証番号を入力 ▶ **OK**

※「00」や「0000000」など、0 だけのシステム管理部門 ID や暗証番号は設定できません。

※特定の管理者だけが、変更後のシステム管理部門 ID と暗証番号を知っているようにします。

確認音や警告音の音量を変更したい

83A3-0F3

本機の使用環境に応じて、確認音や警告音の音量を変更できます。

● **音量を調整する(P. 175)**

スリープモードになるまでの時間を変更したい

83A3-0F4

スリープモードになるまでの時間を変更するほか、指定した時刻にスリープモードになるように設定することもできます。

●消費電力を抑える - スリープモード(P. 106)

管理者用の部門 ID／暗証番号がわからない

83A3-0F5

「システム管理部門 ID」と「システム管理暗証番号」が初期設定から変更されているかどうかを、管理者にお問い合わせください。

初期設定から変更されていない場合は、以下の状態になっています。

LBP674C の場合

- システム管理部門 ID：7654321
- システム管理暗証番号：7654321

LBP672C / LBP671C の場合

システム管理部門 ID とシステム管理暗証番号は設定されていません。

※初期設定から変更されていない場合は、セキュリティー向上のため、変更して特定の管理者だけがこれらを知っている体制で運用します。▶ **管理者用の部門 ID／暗証番号を設定する(P. 258)**



- 上記を確認してもシステム管理部門 ID と暗証番号がわからない場合は、販売店または担当サービスにお問い合わせください。▶ **トラブルが解決しないときは(P. 605)**

本機で設定できる項目と設定状況を確認したい

83A3-0F6

ユーザーデータリストやシステム管理者データリストをプリントして、本機の設定項目と設定状況を確認できます。

●レポート／リストをプリントして確認する(P. 338)

ユーザーデータリスト

管理者権限を必要としない設定項目の内容を確認できます。

システム管理者データリスト

管理者権限が必要な設定項目の内容を確認できます。

ディスプレイに表示される文字の一部が欠けたり、網掛けしたように表示される

83A3-0K1

用紙が無い場合や、USB メモリーが装着されていない場合など、網掛けしたような文字がディスプレイに表示されます。

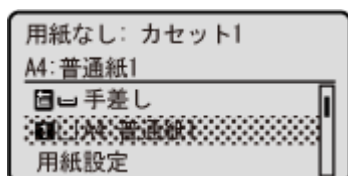

用紙の補給、USB メモリーの装着を行っていただければ、通常が表示に戻ります。

メッセージが表示された

83A3-0HF

操作パネルの画面にメッセージが表示された場合は、以下の一覧からメッセージを選択して、対処方法を確認します。

英数字

- ▶ AOSS 接続できませんでした。(P. 584)
- ▶ AOSS 接続できませんでした。しばらく待ってから再度設定してください。(P. 584)
- ▶ IEEE 802.1X 認証ができませんでした。正しい認証情報を設定してください。(P. 584)
- ▶ IEEE 802.1X 認証ができませんでした。通信先から応答がありませんでした。(P. 585)
- ▶ IEEE 802.1X 認証ができませんでした。認証サーバーの証明書が解析できません。(P. 585)
- ▶ IEEE 802.1X 認証ができませんでした。認証サーバーの証明書が信頼できません。(P. 585)
- ▶ IEEE 802.1X 認証ができませんでした。認証サーバーの証明書は期限切れです。(P. 585)
- ▶ IEEE 802.1X 認証ができませんでした。認証に必要な情報を設定してください。(P. 585)
- ▶ IEEE 802.1X 認証ができませんでした。認証パスワードを変更してください。(P. 585)
- ▶ IEEE 802.1X 認証ができませんでした。認証方式の設定を確認してください。(P. 586)
- ▶ ITB の寿命が近づいています。(継続プリント可)(P. 586)
- ▶ PC が制限されています。(P. 586)
- ▶ PC でかんたん接続を開始できませんでした。再起動します。(P. 586)
- ▶ WPS 接続できませんでした。しばらく待ってから再度設定してください。(P. 586)

あ行

- ▶ アクセスポイントが見つかりません。(P. 587)
- ▶ アクセスポイントの接続数が最大に達しているため接続できませんでした。(P. 587)
- ▶ 暗号化キーが正しく設定されていません。暗号化キーの設定を確認してください。(P. 587)
- ▶ 暗号化~~キ~~設定が不正です。暗号化~~キ~~設定を確認してください。(P. 588)
- ▶ オープンシステム認証ができませんでした。暗号化キーの設定を確認してください。(P. 588)

か行

- ▶ カートリッジ残量少(P. 588)
- ▶ カートリッジ寿命(P. 589)
- ▶ カートリッジ通信エラー。他社カートリッジに起因する不具合は保証外です。(P. 589)
- ▶ カートリッジ通信エラー。他社カートリッジまたは偽造品がセットされている可能性があるためプリントできません。(P. 589)
- ▶ カートリッジを準備してください。(P. 590)
- ▶ 開始できませんでした。再起動します。(P. 590)
- ▶ カラープリントが制限されています。白黒プリントのみできます。(P. 590)
- ▶ キーロック中です。(P. 590)
- ▶ 給紙サイズと設定サイズが不一致/用紙と設定サイズが不一致(P. 591)
- ▶ 共有キー認証ができませんでした。暗号化キーの設定を確認してください。(P. 591)
- ▶ クリーニングできませんでした。(P. 592)

さ行

- ▶ 受信データをプリントできません。(P. 592)
- ▶ 白黒プリントが制限されています。カラープリントのみできます。(P. 592)
- ▶ 接続できませんでした。(P. 592)
- ▶ 接続できませんでした。暗号化キーを確認してください。(P. 593)

た行

- ▶ タイムアウトしました。PC でかんたん接続を終了して再起動します。(P. 593)
- ▶ ダイレクト接続が切断されました。(P. 593)
- ▶ 他社カートリッジに起因する不具合は保証外です。カートリッジ残量を正しく表示できません。(P. 593)
- ▶ 他社カートリッジまたは偽造品がセットされている可能性があるためプリントできません。(P. 594)
- ▶ 正しい認証情報を設定してください。(P. 594)
- ▶ 通信先から応答がありませんでした。(P. 594)

な行

- ▶ 入力文字数が間違っているか不正な文字が入力されています。(P. 594)
- ▶ 認識できない画像です。(P. 594)
- ▶ 認証サーバーの証明書が解析できません。(P. 594)
- ▶ 認証サーバーの証明書が信頼できません。(P. 595)
- ▶ 認証サーバーの証明書は期限切れです。(P. 595)
- ▶ 認証に必要な情報を設定してください。(P. 595)
- ▶ 認証に必要な情報をリモート UI から設定してください。(P. 595)
- ▶ 認証パスワードを変更してください。(P. 595)
- ▶ 認証方式の設定を確認してください。(P. 595)

は行

- ▶ プリントが制限されています。(P. 596)
- ▶ ホストから応答がありませんでした。(P. 596)
- ▶ 補正できませんでした。(P. 596)

ま行

- ▶ 無線 LAN 通信できませんでした。主電源を OFF/ON した後、再度設定してください。(P. 596)
- ▶ 無線機器からの接続を検知できませんでした。(P. 597)
- ▶ メディアプリントが制限されています。(P. 597)
- ▶ メモリーがいっぱいです。(P. 597)
- ▶ メモリーフル(エラースキップ)。(P. 597)
- ▶ メモリーフル(セキュアプリント)。(P. 597)
- ▶ メモリーメディアが制限されています。(P. 598)

や行

- ▶ 用紙が足りなくなりました。(P. 598)
- ▶ 用紙なし(P. 598)
- ▶ 用紙を補給してください。(P. 598)



- 対処方法を試してもトラブルが解消しない場合は、販売店または担当サービスにお問い合わせください。▶ **トラブルが解決しないときは(P. 605)**

AOSS 接続できませんでした。

何らかのエラーが発生したため、AOSS 接続できませんでした。

しばらく待ってから、設定しなおします

それでも設定できない場合は、無線 LAN ルーター（アクセスポイント）が AOSS に対応しているかどうかを確認します。

AOSS に対応している場合

本機と無線 LAN ルーターの設置場所が適切かどうかを確認します。

- 本機と無線 LAN ルーターは、壁などの障害物のない場所で、50 m 以内の距離に設置します。
- 電子レンジやデジタルコードレス電話機などの電波を発生する機器を、近くに置かないようにします。

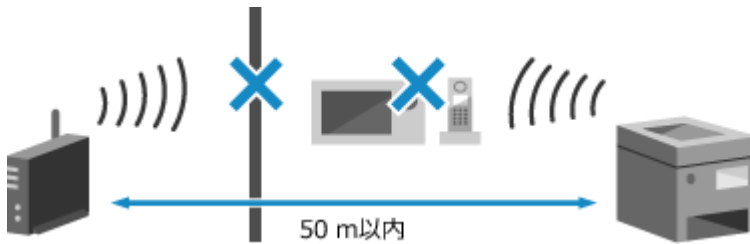

AOSS に対応していない場合

他の接続方式で設定します。▶無線 LAN に接続する(P. 53)

AOSS 接続できませんでした。しばらく待ってから再度設定してください。

何らかのエラーが発生したため、AOSS 接続できませんでした。

しばらく待ってから、設定しなおします

それでも設定できない場合は、無線 LAN ルーター（アクセスポイント）が AOSS に対応しているかどうかを確認します。

AOSS に対応している場合

本機と無線 LAN ルーターの設置場所が適切かどうかを確認します。

- 本機と無線 LAN ルーターは、壁などの障害物のない場所で、50 m 以内の距離に設置します。
- 電子レンジやデジタルコードレス電話機などの電波を発生する機器を、近くに置かないようにします。

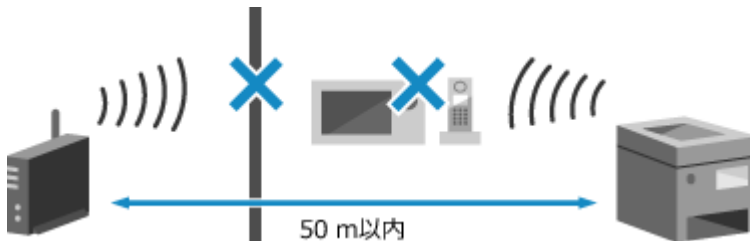

AOSS に対応していない場合

他の接続方式で設定します。▶無線 LAN に接続する(P. 53)

IEEE 802.1X 認証ができませんでした。正しい認証情報を設定してください。

IEEE 802.1X の認証方式や認証情報が正しく設定されていません。

認証方式と認証情報（鍵と証明書／ユーザー名／パスワード／CA 証明書）を正しく設定しなおします

- ▶ IEEE 802.1X を設定する (P. 283)
- ▶ 鍵と証明書を管理／検証する (P. 285)

IEEE 802.1X 認証ができませんでした。通信先から応答がありませんでした。

ネットワークの接続に問題が発生している可能性があります。

ネットワークの接続状況や設定を確認します

- LAN ケーブルとスイッチの状況を確認します。
- 無線 LAN ルーターのネットワークキーを確認し、本機に正しく設定します。

IEEE 802.1X 認証ができませんでした。認証サーバーの証明書が解析できません。

認証サーバーの証明書が正しくないか、本機がサポートしていないフォーマットの可能性があります。

認証サーバーの証明書を確認し、必要に応じて設定を変更します

- ▶ IEEE 802.1X を設定する (P. 283)

IEEE 802.1X 認証ができませんでした。認証サーバーの証明書が信頼できません。

認証サーバーの証明書に対応する CA 証明書が本機に登録されていません。

認証サーバーの証明書の情報を確認し、対応する CA 証明書を登録します

- ▶ IEEE 802.1X を設定する (P. 283)
- ▶ 発行機関から取得した鍵と証明書／CA 証明書を登録する (P. 298)

IEEE 802.1X 認証ができませんでした。認証サーバーの証明書は期限切れです。

RADIUS サーバーから送信されたサーバー証明書の有効期限が切れています。

RADIUS サーバーの有効期限を確認します

- ▶ IEEE 802.1X を設定する (P. 283)

IEEE 802.1X 認証ができませんでした。認証に必要な情報を設定してください。

IEEE 802.1X の認証方式や認証情報が正しく設定されていません。

認証方式と認証情報（鍵と証明書／ユーザー名／パスワード／CA 証明書）を正しく設定しなおします

- ▶ IEEE 802.1X を設定する (P. 283)
- ▶ 鍵と証明書を管理／検証する (P. 285)

IEEE 802.1X 認証ができませんでした。認証パスワードを変更してください。

パスワードの有効期限が切れています。

新しいパスワードを設定します

- ▶ IEEE 802.1X を設定する (P. 283)

IEEE 802.1X 認証ができませんでした。認証方式の設定を確認してください。

本機で設定されている認証方式と RADIUS サーバーで設定されている認証方式が一致していません。

RADIUS サーバーで設定されている認証方式を確認し、正しく設定しなおします
▶ **IEEE 802.1X を設定する (P. 283)**

ITB の寿命が近づいています。(継続プリント可)

本機内部の転写ベルト (ITB) の交換時期が近づいています。

継続して使用することは可能ですが、お早めに販売店または担当サービスにお問い合わせください。▶ **トラブルが解決しないときは (P. 605)**

PC が制限されています。

部門別 ID 管理により、パソコンにデータを保存できないように制限されています。

制限を解除するには、[部門別 ID 管理] の設定を変更します

リモート UI に管理者モードでログイン ▶ [設定/登録] ▶ [ユーザー管理] ▶ [部門別 ID 管理] ▶ [編集] ▶ [ID 不定プリントジョブの許可] にチェックマークを付ける ▶ [OK]

操作パネルでは、[ホーム] 画面の [メニュー] ▶ [管理設定] から変更します。▶ **[部門別 ID 管理] (P. 453)**

PC でかんたん接続を開始できませんでした。再起動します。

何らかのエラーが発生したため、アクセスポイントモードで接続できませんでした。または、ケーブルレスセットアップモード開始中にエラーが発生しました。

本機を再起動したあと、ケーブルレスセットアップモードを開始しなおします
管理者権限が必要です。

操作パネルの [ホーム] 画面 ▶ [メニュー] ▶ [環境設定] ▶ [ネットワーク] ▶ [PC でかんたん接続] ▶ [はい] ▶ パソコンで設定を開始

WPS 接続できませんでした。しばらく待ってから再度設定してください。

何らかのエラーが発生したため、WPS 接続できませんでした。

しばらく待ってから、設定しなおします

それでも設定できない場合は、無線 LAN ルーター (アクセスポイント) が WPS に対応しているかどうかを確認します。

WPS に対応している場合

本機と無線 LAN ルーターの設置場所が適切かどうかを確認します。

- 本機と無線 LAN ルーターは、壁などの障害物のない場所で、50 m 以内の距離に設置します。
- 電子レンジやデジタルコードレス電話機などの電波を発生する機器を、近くに置かないようにします。

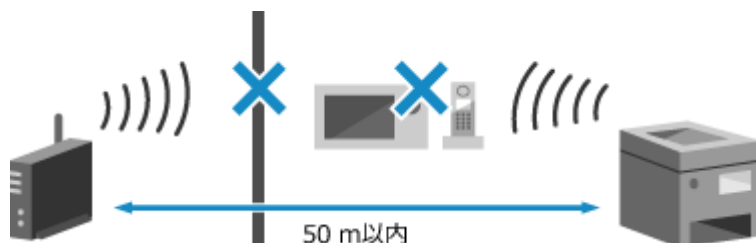

WPS に対応していない場合

他の接続方式で設定します。▶無線 LAN に接続する(P. 53)

アクセスポイントが見つかりません。

何らかのエラーが発生したため、本機から無線 LAN ルーター（アクセスポイント）を検出できません。

接続方式は正しく設定されていますか？

無線 LAN ルーターが対応している方式に応じて、接続方式（WPS/AOSS）を選択します。▶ルーターのボタン操作で無線 LAN に接続する - プッシュボタン方式(P. 56)

所定の時間内に接続していますか？

無線 LAN ルーターのボタン操作で接続する場合、本機の操作パネルで接続方式を設定したあと、1～2分以内に、無線 LAN ルーターのボタンを押します。▶ルーターのボタン操作で無線 LAN に接続する - プッシュボタン方式(P. 56)

SSID/ネットワークキーは正しく設定されていますか？

無線 LAN ルーターを手動で入力している場合は、無線 LAN ルーターの SSID/ネットワークキーを確認し、本機に正しく設定します。▶詳細を設定して無線 LAN に接続する - 手動入力方式(P. 65)

本機と無線 LAN ルーターの設置場所は適切ですか？

- 本機と無線 LAN ルーターは、壁などの障害物のない場所で、50 m 以内の距離に設置します。
- 電子レンジやデジタルコードレス電話機などの電波を発生する機器を、近くに置かないようにします。



無線 LAN ルーターのセキュリティー設定を確認します

詳しくは、無線 LAN ルーターのマニュアルを参照するか、メーカーにお問い合わせください。

アクセスポイントの接続数が最大に達しているため接続できませんでした。

無線 LAN ルーター（アクセスポイント）に同時接続できる機器の最大数を超えたため、接続できませんでした。

無線 LAN ルーターに接続している機器（クライアント）の数を減らします

最大接続数については、無線 LAN ルーターのマニュアルを参照するか、メーカーにお問い合わせください。

暗号化キーが正しく設定されていません。暗号化キーの設定を確認してください。

無線 LAN ルーター（アクセスポイント）のネットワークキー（暗号化キー）が、本機に正しく設定されていません。または、WEP の認証方式が本機と無線 LAN ルーターで一致していません。

ネットワークキーを設定しなおします

無線 LAN ルーターのネットワークキーを確認し、本機に正しく設定します。 **無線 LAN に接続する(P. 53)**

WEP の認証方式を本機と無線 LAN ルーターで一致させます

本機側は共有キー認証、無線 LAN ルーター側はオープン認証に設定されている可能性があります。使用する認証方式に応じて、WEP の設定を変更します。

オープン認証を使用する場合

以下のいずれかの方法で無線 LAN に接続しなおします。

- アクセスポイント選択方式で接続する **ルーターを探索して無線 LAN に接続する - アクセスポイント選択方式(P. 62)**
- 手動入力方式で、WEP の認証方式を [オープンシステム] に設定して接続する **詳細を設定して無線 LAN に接続する - 手動入力方式(P. 65)**

共有キー認証を使用する場合

無線 LAN ルーターで WEP の認証方式を「共有 (Shared Key)」に変更したあと、接続しなおします。設定方法については、無線 LAN ルーターのマニュアルを参照するか、メーカーにお問い合わせください。

暗号化キー設定が不正です。暗号化キー設定を確認してください。

無線 LAN ルーター (アクセスポイント) のネットワークキー (暗号化キー) が、本機に正しく設定されていない可能性があります。

ネットワークキーを設定しなおします

無線 LAN ルーターのネットワークキーを確認し、本機に正しく設定します。 **無線 LAN に接続する(P. 53)**

オープンシステム認証ができませんでした。暗号化キーの設定を確認してください。

本機と無線 LAN ルーター (アクセスポイント) の WEP の認証方式が一致していないか、無線 LAN ルーターの MAC アドレスフィルタリングで本機が接続できないように設定されているため、オープンシステム認証ができませんでした。

手動入力方式で WEP の認証方式を [共有キー] に変更し、接続しなおします

● **詳細を設定して無線 LAN に接続する - 手動入力方式(P. 65)**

無線 LAN ルーターの MAC アドレスフィルタリング設定で、本機の接続を許可します

本機の MAC アドレスを確認し、その MAC アドレスからの接続を許可するように無線 LAN ルーターを設定します。

● **無線 LAN の MAC アドレスや接続情報を確認する(P. 93)**

設定方法については、無線 LAN ルーターのマニュアルを参照するか、メーカーにお問い合わせください。

カートリッジ残量少

トナーカートリッジの交換時期が近づいています。

新しいトナーカートリッジを用意して、必要に応じて交換します

大量にプリントする場合は、トナーカートリッジを交換することをおすすめします。 **トナーカートリッジの交換方法(P. 485)**

プリントを継続するには、[プリント継続] を押します

I ファクスの場合

I ファクス受信中は不鮮明なプリントを防ぐため、プリントされずにメモリーに保存されます。

プリントを継続するには、[カートリッジの残量が少でも印字を継続する] を有効にします。

リモート UI にログイン ▶ [設定/登録] ▶ [受信/転送設定] または [受信設定] ▶ [共通設定] ▶ [共通設定] の [編集] ▶ [カートリッジの残量が少でも印字を継続する] にチェックマークを付ける ▶ [OK]

操作パネルでは、[ホーム] 画面の [メニュー] ▶ [ファンクション設定] から設定します。▶ [カートリッジ残量少時印字継続] / [カートリッジ残量少時の印字継続] (P. 437)

※この設定を有効にすると、プリント結果が薄くなったりかすれたりすることがあります。



- このメッセージが表示されるタイミング (トナーカートリッジの残量) を手動で指定できます。▶ [カートリッジ準備お知らせ表示] / [カートリッジ準備お知らせの表示タイミング] (P. 360)

カートリッジ寿命

トナーカートリッジが寿命に達しています。

新しいトナーカートリッジに交換することをおすすめします

[カートリッジの交換手順を表示] を押して、表示される手順に従ってトナーカートリッジを交換します。▶ トナーカートリッジの交換方法(P. 485)

カートリッジ通信エラー。他社カートリッジに起因する不具合は保証外です。

トナーカートリッジが正しくセットされていない、故障している、キヤノン純正トナーカートリッジを使用していないなどの原因で、通信エラーが発生しています。

トナーカートリッジをセットしなおします

▶ トナーカートリッジの交換方法(P. 485)

- 最適な印刷品位のため、交換用トナーカートリッジは、キヤノン純正トナーカートリッジのご使用をおすすめします。▶ 消耗品一覧(P. 491)
- 何度かセットしなおしてもメッセージが引き続き表示される場合は、販売店または担当サービスにお問い合わせください。▶ トラブルが解決しないときは(P. 605)

カートリッジ通信エラー。他社カートリッジまたは偽造品がセットされている可能性があるためプリントできません。

トナーカートリッジが正しくセットされていない、故障している、プリント品質を保証できないトナーカートリッジがセットされているなどの原因で、プリントできません。

トナーカートリッジをセットしなおすか、新しいトナーカートリッジに交換します

▶ トナーカートリッジの交換方法(P. 485)

- 最適な印刷品位のため、交換用トナーカートリッジは、キヤノン純正トナーカートリッジのご使用をおすすめします。▶ 消耗品一覧(P. 491)
- 何度かセットしなおしてもメッセージが表示される場合は、販売店または担当サービスにお問い合わせください。▶ トラブルが解決しないときは(P. 605)

カートリッジを準備してください。

トナーカートリッジの交換時期が近づいています。

新しいトナーカートリッジを用意して、必要に応じて交換します

大量にプリントする場合は、トナーカートリッジを交換することをおすすめします。▶ **トナーカートリッジの交換方法(P. 485)**

プリントを継続するには、以下の操作をします

I ファクスの場合

I ファクス受信中は不鮮明なプリントを防ぐため、プリントされずにメモリーに保存されます。

プリントを継続するには、[カートリッジの残量が少でも印字を継続する] を有効にします。

リモート UI にログイン ▶ [設定/登録] ▶ [受信/転送設定] または [受信設定] ▶ [共通設定] ▶ [共通設定] の [編集] ▶ [カートリッジの残量が少でも印字を継続する] にチェックマークを付ける ▶ [OK]

操作パネルでは、[ホーム] 画面の [メニュー] ▶ [ファンクション設定] から設定します。▶ **[カートリッジ残量少時印字継続] / [カートリッジ残量少時の印字継続] (P. 437)**

※この設定を有効にすると、プリント結果が薄くなったりかすれたりすることがあります。

開始できませんでした。再起動します。

何らかのエラーが発生したため、アクセスポイントモードで接続できませんでした。または、ケーブルレスセットアップモード開始中にエラーが発生しました。

本機を再起動したあと、ケーブルレスセットアップモードを開始しなおします

管理者権限が必要です。

操作パネルの [ホーム] 画面 ▶ [メニュー] ▶ **OK** ▶ [環境設定] ▶ **OK** ▶ [ネットワーク] ▶ **OK** ▶ [PC でかんたん接続] ▶ **OK** ▶ パソコンで設定を開始

カラープリントが制限されています。白黒プリントのみできます。

部門別 ID 管理により、カラープリントできないように制限されています。

カラープリントが制限されていない部門 ID でログインします

部門 ID と暗証番号については、管理者にお問い合わせください。

制限を解除するには、使用する部門 ID の [ファンクション制限] の設定を変更します

リモート UI に管理者モードでログイン ▶ [設定/登録] ▶ [ユーザー管理] ▶ [部門別 ID 管理] ▶ 編集する部門 ID を選択 ▶ [カラープリントを制限する] のチェックマークを外す ▶ [OK]

操作パネルでは、[ホーム] 画面の [メニュー] ▶ [管理設定] から変更します。▶ **[部門別 ID 管理] (P. 453)**

キーロック中です。

操作パネルのキーの使用が制限されています。

リモート UI からキーロック機能を解除します

🔴操作パネルの使用を制限する（モノクロ液晶機のみ）(P. 315)

給紙サイズと設定サイズが不一致／用紙と設定サイズが不一致

本機にセットされている用紙のサイズと、操作パネルまたはプリンタードライバーで設定されている用紙サイズが一致していません。

セットされている用紙のサイズと、用紙サイズの設定を一致させます

セットされている用紙を使用する場合

- セットされている用紙のサイズに合わせて、操作パネルで用紙サイズの設定を変更します。
 - 🔴給紙カセットの用紙サイズと用紙種類を設定する(P. 152)
 - 🔴手差しトレイの用紙サイズと用紙種類を設定する(P. 156)
- パソコンからプリントするときは、セットされている用紙のサイズに合わせて、プリンタードライバーで用紙サイズの設定を変更します。 🔴パソコンからプリントする(P. 198)

用紙をセットしなおす場合

操作パネルまたはプリンタードライバーで設定するサイズの用紙をセットします。 🔴用紙のセット方法(P. 135)

用紙ガイドが指標に合っていること、ゆるすぎたりきつすぎたりしないことを確認します

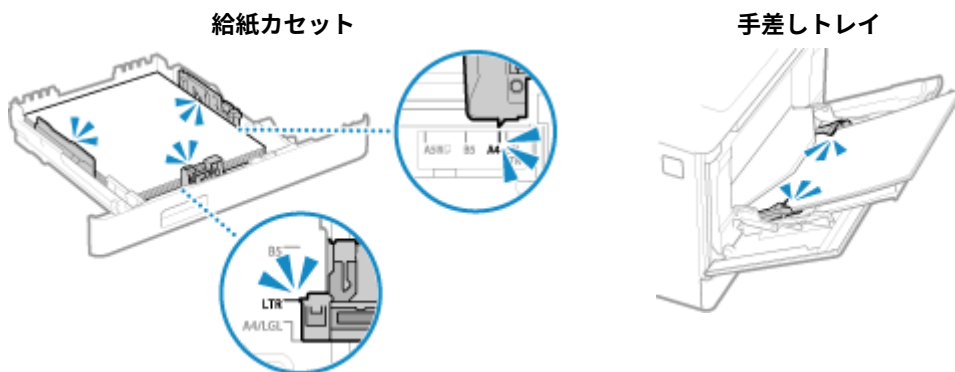

共有キー認証ができませんでした。暗号化キーの設定を確認してください。

無線 LAN ルーター（アクセスポイント）のネットワークキー（暗号化キー）が、本機に正しく設定されていないか、本機と無線 LAN ルーターの WEP の認証方式が一致していないため、共有キー認証ができませんでした。

ネットワークキーを設定しなおします

無線 LAN ルーターのネットワークキーを確認し、本機に正しく設定します。 🔴無線 LAN に接続する(P. 53)

WEP の認証方式を、本機と無線 LAN ルーターで一致させます

本機側は共有キー認証、無線 LAN ルーター側はオープン認証に設定されている可能性があります。使用する認証方式に応じて、WEP の設定を変更します。

オープン認証を使用する場合

以下のいずれかの方法で無線 LAN に接続しなおします。

- アクセスポイント選択方式で接続する 🔴ルーターを探索して無線 LAN に接続する - アクセスポイント選択方式(P. 62)
- 手動入力方式で、WEP の認証方式を [オープンシステム] に設定して接続する 🔴詳細を設定して無線 LAN に接続する - 手動入力方式(P. 65)

共有キー認証を使用する場合

無線 LAN ルーターで WEP の認証方式を「共有 (Shared Key)」に変更したあと、接続しなおします。設定方法については、無線 LAN ルーターのマニュアルを参照するか、メーカーにお問い合わせください。

クリーニングできませんでした。

適切な用紙がセットされていない、紙づまりが起きたなどの原因のため、清掃できませんでした。

用紙はセットされていますか？

給紙カセットに用紙がセットされていない場合は、用紙をセットします。▶給紙カセットに用紙をセットする (P. 136)

用紙がつまっていませんか？

用紙がつまっている場合は、用紙を取り除きます。▶紙がつまった (P. 517)

受信データをプリントできません。

何らかの原因により、受信データをプリントできません。

操作パネルの画面に、原因や対処方法が表示されていますか？

表示されている場合は、その内容に従って対応します。

本機の前カバー／後ろカバーが開いていませんか？

開いている場合は、カバーを閉めます。

用紙はセットされていますか？

用紙がセットされていない場合は、用紙をセットします。▶用紙のセット方法 (P. 135)

用紙がつまっていませんか？

用紙がつまっている場合は、用紙を取り除きます。▶紙がつまった (P. 517)

トナーカートリッジが寿命に近づいていませんか？

トナーカートリッジの残量を確認し、残量が少ないトナーカートリッジを交換します。

▶消耗品の残量を確認する (P. 490)

▶トナーカートリッジの交換方法 (P. 485)

白黒プリントが制限されています。カラープリントのみできます。

部門別 ID 管理により、白黒プリントできないように制限されています。

白黒プリントが制限されていない部門 ID でログインします

部門 ID と暗証番号については、管理者にお問い合わせください。

制限を解除するには、使用する部門 ID の [ファンクション制限] の設定を変更します

リモート UI に管理者モードでログイン ▶ [設定/登録] ▶ [ユーザー管理] ▶ [部門別 ID 管理] ▶ 編集する部門 ID を選択 ▶ [白黒プリントを制限する] のチェックマークを外す ▶ [OK]

操作パネルでは、[ホーム] 画面の [メニュー] ▶ [管理設定] から変更します。▶ [部門別 ID 管理] (P. 453)

接続できませんでした。

何らかのエラーが発生したため、ダイレクト接続で接続できませんでした。

しばらく待ってから、接続しなおします

それでも接続できない場合は、本機を再起動します。

接続用の IP アドレスを「192.168.22.xx」以外に設定します

設定の反映には、本機の再起動が必要となります。

リモート UI に管理者モードでログイン ▶ [設定/登録] ▶ [ネットワーク設定] ▶ [ダイレクト接続設定] ▶ [編集] ▶ [ダイレクト接続時の IP アドレス] に IP アドレスを入力 ▶ [OK] ▶ 本機を再起動

操作パネルでは、[ホーム] 画面の [メニュー] ▶ [環境設定] から設定します。🔴 [ダイレクト接続設定] (P. 367)

サブネットマスクは正しく設定されていますか？

IPv4 のサブネットマスクの設定を確認します。正しく設定されていない場合は、設定を変更します。詳しくは、ネットワーク管理者にお問い合わせください。

🔴 **本機の IP アドレスを確認する(P. 91)**

🔴 **IPv4 アドレスを設定する(P. 70)**

接続できませんでした。暗号化キーを確認してください。

無線 LAN ルーター（アクセスポイント）のネットワークキー（暗号化キー）が、本機に正しく設定されていないため、接続できませんでした。

ネットワークキーを設定しなおします

無線 LAN ルーターのネットワークキーを確認し、本機に正しく設定します。🔴 **無線 LAN に接続する(P. 53)**

タイムアウトしました。PC でかんたん接続を終了して再起動します。

パソコンに接続できないまま、ケーブルレスセットアップモードの開始から 30 分経過しました。

本機を再起動したあと、ケーブルレスセットアップモードを開始しなおします

管理者権限が必要です。

操作パネルの [ホーム] 画面 ▶ [メニュー] ▶ [環境設定] ▶ [ネットワーク] ▶ [PC でかんたん接続] ▶ [はい] ▶ パソコンで設定を開始

ダイレクト接続が切断されました。

モバイル機器との接続が切断されました。

ダイレクト接続をしなおします

🔴 **モバイル機器から直接接続する - ダイレクト接続(P. 245)**

他社カートリッジに起因する不具合は保証外です。カートリッジ残量を正しく表示できません。

プリント品質を保証できないトナーカートリッジがセットされているため、残量が正しく表示されません。

新しいトナーカートリッジに交換します

🔴 **トナーカートリッジの交換方法(P. 485)**

最適な印刷品位のため、交換用トナーカートリッジは、キヤノン純正トナーカートリッジのご使用をおすすめします。🔴 **消耗品一覧(P. 491)**

他社カートリッジまたは偽造品がセットされている可能性があるためプリントできません。

プリント品質を保証できないトナーカートリッジがセットされているため、プリントできません。

新しいトナーカートリッジに交換します

●トナーカートリッジの交換方法(P. 485)

最適な印刷品位のため、交換用トナーカートリッジは、キヤノン純正トナーカートリッジのご使用をおすすめします。 ●消耗品一覧(P. 491)

正しい認証情報を設定してください。

IEEE 802.1X の認証方式や認証情報が正しく設定されていません。

認証方式と認証情報（鍵と証明書／ユーザー名／パスワード／CA 証明書）を正しく設定しなおします

●IEEE 802.1X を設定する(P. 283)

●鍵と証明書を管理／検証する(P. 285)

通信先から応答がありませんでした。

LAN ケーブルが抜けているか、スイッチで問題が発生している可能性があります。

LAN ケーブルとスイッチの状況を確認します。

入力文字数が間違っているか不正な文字が入力されています。

無線 LAN ルーター（アクセスポイント）のネットワークキーが、本機に正しく設定されていません。

ネットワークキーを設定しなおします

無線 LAN ルーターのネットワークキーを確認し、本機に正しく設定します。 ●無線 LAN に接続する(P. 53)

認識できない画像です。

メディアプリントで、プレビュー表示ができない画像を選択しました。

本機のメモリー内に十分な空き容量がありますか？

十分な空き容量がない場合などは、JPEG や TIFF 形式の画像でもプレビューを表示できません。

認証サーバーの証明書が解析できません。

認証サーバーの証明書が正しくないか、本機がサポートしていないフォーマットの可能性があります。

認証サーバーの証明書を確認し、必要に応じて設定を変更します

●IEEE 802.1X を設定する(P. 283)

認証サーバーの証明書が信頼できません。

認証サーバーの証明書に対応する CA 証明書が本機に登録されていません。

認証サーバーの証明書の情報を確認し、対応する CA 証明書を登録します

- ▶ IEEE 802.1X を設定する (P. 283)
- ▶ 発行機関から取得した鍵と証明書 / CA 証明書を登録する (P. 298)

認証サーバーの証明書は期限切れです。

RADIUS サーバーから送信されたサーバー証明書の有効期限が切れています。

RADIUS サーバーの有効期限を確認します

- ▶ IEEE 802.1X を設定する (P. 283)

認証に必要な情報を設定してください。

IEEE 802.1X の認証方式や認証情報が正しく設定されていません。

認証方式と認証情報 (鍵と証明書 / ユーザー名 / パスワード / CA 証明書) を正しく設定しなおします

- ▶ IEEE 802.1X を設定する (P. 283)
- ▶ 鍵と証明書を管理 / 検証する (P. 285)

認証に必要な情報をリモート UI から設定してください。

IEEE 802.1X の認証方式や認証情報が正しく設定されていません。

IEEE 802.1X 設定の設定内容を確認し、正しく設定しなおします

以下を確認し、必要に応じて設定を変更します。▶ IEEE 802.1X を設定する (P. 283)

- ログイン名が正しく設定されている
- [TLS を使用する] / [TTLS を使用する] / [PEAP を使用する] の 1 つ以上にチェックマークが付いている
- TLS を使用する場合は、鍵と証明書が登録されている
- TTLS/PEAP を使用する場合は、ユーザー名とパスワードが正しく設定されている

認証パスワードを変更してください。

パスワードの有効期限が切れています。

新しいパスワードを設定します

認証方式の設定を確認してください。

本機で設定されている認証方式と RADIUS サーバーで設定されている認証方式が一致していません。

RADIUS サーバーで設定されている認証方式を確認し、正しく設定しなおします

- ▶ IEEE 802.1X を設定する (P. 283)

プリントが制限されています。

部門別 ID 管理により、プリントできないように制限されています。

プリントが制限されていない部門 ID でログインします

部門 ID と暗証番号については、管理者にお問い合わせください。

制限を解除するには、使用する部門 ID の [ファンクション制限] の設定を変更します

リモート UI に管理者モードでログイン ▶ [設定/登録] ▶ [ユーザー管理] ▶ [部門別 ID 管理] ▶ 編集する部門 ID を選択 ▶ [カラープリントを制限する] と [白黒プリントを制限する] のチェックマークを外す ▶ [OK]

操作パネルでは、[ホーム] 画面の [メニュー] ▶ [管理設定] から変更します。▶ **[部門別 ID 管理] (P. 453)**

ホストから応答がありませんでした。

本機がネットワークに正しく接続されていません。

本機とネットワークの設定を確認し、接続しなおします

無線 LAN で接続している場合

使用環境に合わせて、正しく設定しなおします。▶ **無線 LAN に接続する(P. 53)**

有線 LAN で接続する場合

LAN ケーブルが正しく接続されているかどうかを確認します。▶ **有線 LAN に接続する(P. 52)**

補正できませんでした。

紙づまりが起きたなどの原因のため、補正できませんでした。

用紙がつまっていませんか？

用紙がつまっている場合は、用紙を取り除きます。▶ **紙がつまった(P. 517)**

トナーカートリッジの残量を確認します

補正を行うには十分なトナーカートリッジ残量が必要です。トナーカートリッジの残量を確認し、残量が少ないトナーカートリッジを交換します。

▶ **消耗品の残量を確認する(P. 490)**

▶ **トナーカートリッジの交換方法(P. 485)**

無線 LAN 通信できませんでした。主電源を OFF/ON した後、再度設定してください。

何らかのエラーが発生したため、無線 LAN に接続できませんでした。

本機を再起動したあと、無線 LAN 接続を設定しなおします

▶ **無線 LAN に接続する(P. 53)**

本機と無線 LAN ルーター（アクセスポイント）の設置場所は適切ですか？

- 本機と無線 LAN ルーターは、壁などの障害物のない場所で、50 m 以内の距離に設置します。
- 電子レンジやデジタルコードレス電話機などの電波を発生する機器を、近くに置かないようにします。

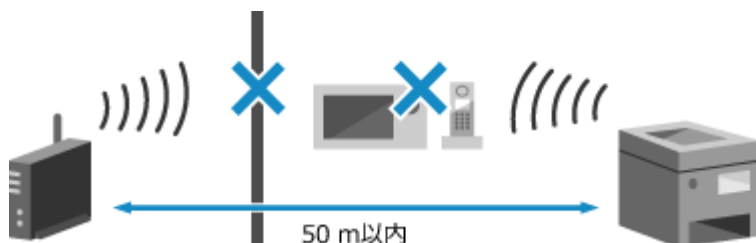

無線 LAN ルーターのセキュリティ設定を確認します

詳しくは、無線 LAN ルーターのマニュアルを参照するか、メーカーにお問い合わせください。

無線機器からの接続を検知できませんでした。

何らかのエラーが発生したため、本機からモバイル機器を検出できません。

所定の時間内に接続していますか？

SSID とネットワークキーを表示してから 5 分以内に、モバイル機器を本機に接続します。

メディアプリントが制限されています。

USB メモリー内のファイルがプリントできないように制限されています。

制限を解除するには、[メモリーメディア設定] の設定を変更します

設定の反映には、本機の再起動が必要となります。

リモート UI に管理者モードでログイン ▶ [設定/登録] ▶ [ファイル利用設定] ▶ [メモリーメディア設定] ▶ [編集] ▶ [メモリーメディアプリントする] にチェックマークを付ける ▶ [OK] ▶ 本機を再起動

操作パネルでは、[ホーム] 画面の [メニュー] ▶ [ファンクション設定] から変更します。▶ **[メモリーメディア設定] (P. 439)**

メモリーがいっぱいです。

メモリー内に十分な空き容量がないため、プリントができません。プリント待ちのデータがある場合は、処理が終了するまで待ちます。

ファイルサイズを小さくしたり、ファイルを分割したりします

ファイルを最適化してサイズを小さくしたり、ファイルを分割したりしてからプリントしなおします。

メモリーフル (エラースキップ) 。

エラーが発生してプリントできないデータにより、メモリー容量がいっぱいになりました。

エラーが発生したデータのプリントを中止するか、[状況確認] 画面で [エラースキップ] を押します

▶ 操作パネルからプリントを中止する (P. 229)

▶ プリント状況や履歴を確認する (P. 231)

メモリーフル (セキュアプリント) 。

プリントしていないセキュアプリントのデータにより、メモリー容量がいっぱいになりました。

メモリーに保存されているセキュアプリントのデータをプリントします

プリント方法については、セキュアプリント機能を利用するときの手順を参照してください。▶**Step 2：暗証番号／パスワードを入力してセキュアデータをプリントする(P. 205)**

メモリーメディアが制限されています。

USB メモリーのファイルがプリントできないように設定されています。

制限を解除するには、[メモリーメディア設定] の設定を変更します
設定の反映には、本機の再起動が必要となります。

リモート UI に管理者モードでログイン ▶ [設定/登録] ▶ [ファイル利用設定] ▶ [メモリーメディア設定] ▶ [編集] ▶ [メモリーメディアプリントする] にチェックマークを付ける ▶ [OK] ▶ 本機を再起動

操作パネルでは、[ホーム] 画面の [メニュー] ▶ [ファンクション設定] から変更します。▶ **[メモリーメディア設定] (P. 439)**

用紙が足りなくなりました。

プリント中に、本機に用紙が足りなくなりました。

つまった用紙を取り除き、プリントが自動的に再開されない場合はプリントしなおします
▶ **紙が詰まった(P. 517)**

用紙なし

用紙がセットされていません。または、レポートやリスト、受信した I ファクスをプリントできる用紙がセットされていません。

用紙をセットします
レポート／リスト／I ファクスのプリントが可能な用紙をセットし、用紙サイズと用紙種類を設定します。▶ **用紙のセット方法(P. 135)**

用紙を補給してください。

適切な用紙がセットされていません。

給紙カセットまたは手差しトレイに用紙がセットされていますか？
用紙がセットされていない場合は、用紙をセットします。▶ **用紙のセット方法(P. 135)**

レポート／リスト／受信データをプリントする際に、適切な用紙を使用していますか？

- 使用できる用紙を確認し、用途に合った用紙に交換します。
▶ **使用可能な用紙(P. 22)**
▶ **用紙のセット方法(P. 135)**
- セットした用紙に合わせて、用紙サイズと用紙種類を正しく設定します。▶ **用紙サイズと用紙種類の設定(P. 151)**

エラーコードが表示された

83A3-0HH

プリントできなかった場合や、Iファクスを受信できなかった場合など、何らかのエラーが起こると、ジョブ履歴にエラーコード（「#」で始まる3桁の番号）が表示されます。

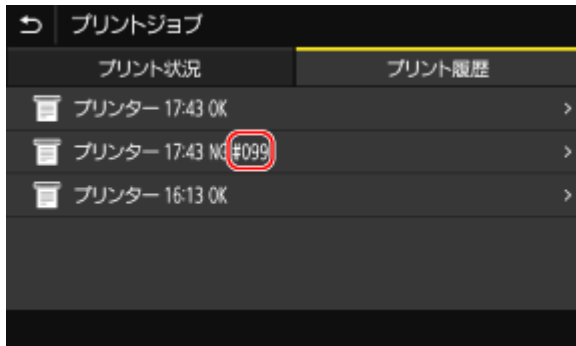

以下の一覧からエラーコードを選択して、対処方法を確認します。

#001～#099

▶#037(P. 599) ▶#099(P. 600)

#401～#499

▶#408(P. 600)

#701～#799

▶#701(P. 600) ▶#752(P. 600) ▶#753(P. 600) ▶#766(P. 601)

#801～#899

▶#802(P. 601) ▶#810(P. 601) ▶#816(P. 601) ▶#818(P. 601) ▶#819(P. 602) ▶#820(P. 602) ▶#821(P. 602) ▶#822(P. 602) ▶#827(P. 602) ▶#829(P. 602) ▶#852(P. 602) ▶#853(P. 603) ▶#861(P. 603) ▶#863(P. 604)

#901～#999

▶#934(P. 604) ▶#995(P. 604)



- 対処方法を試してもトラブルが解消しない場合は、販売店または担当サービスにお問い合わせください。▶**トラブルが解決しないときは(P. 605)**

#037

ファイルサイズが大きすぎるため、プリントできませんでした。

ファイルサイズを小さくしたり、ファイルを分割したりします

ファイルを最適化してサイズを小さくしたり、ファイルを分割したりしてからプリントしなおします。

#099

ジョブを中止する操作が行われました。
異常ではありません。必要に応じて、操作しなおします。

#408

USB メモリーが抜けているか、サポート外の形式でフォーマットされている USB メモリーが使用されています。

USB メモリーが抜けていませんか？

USB の向きを確認し、正しく差し込みます。▶ **USB メモリーを差し込む／取り外す(P. 169)**

USB メモリーは、本機がサポートしている形式でフォーマットされていますか？

ファイルシステム（対応フォーマット）が FAT16 および FAT32 の USB メモリーを使用できます。

#701

部門 ID や暗証番号が正しく入力されなかったため、認証できませんでした。または、部門別 ID 管理で制限されている操作を、部門 ID を入力せずに続けようとしてしました。

正しい部門 ID と暗証番号を入力します

部門 ID と暗証番号がわからない場合は、管理者にお問い合わせください。

制限を解除するには、[部門別 ID 管理] の設定を変更します

リモート UI に管理者モードでログイン ▶ [設定/登録] ▶ [ユーザー管理] ▶ [部門別 ID 管理] ▶ [編集] ▶ [ID 不定プリントジョブを許可する] にチェックマークを付ける ▶ [OK]

操作パネルでは、[ホーム] 画面の [メニュー] ▶ [管理設定] から変更します。▶ **[部門別 ID 管理] (P. 453)**

#752

POP3 サーバー名が正しく設定されていないか、本機がネットワークに正しく接続されていません。

POP3 サーバー名を設定しなおします

▶ **I ファクスを受信してプリントするための準備(P. 196)**

ネットワークの接続状況や設定を確認します

本機がネットワークに接続できていない場合は、ネットワーク設定をしなおします。

▶ **ネットワークの接続状況や設定を確認する(P. 90)**

▶ **ネットワークの設定(P. 48)**

#753

LAN ケーブルが抜けているためネットワークに接続できませんでした。

LAN ケーブルが正しく接続されているかどうかを確認します

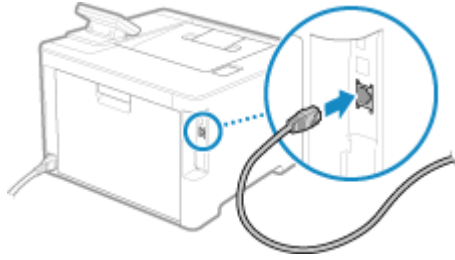

#766

証明書の有効期限が切れています。

証明書を更新するか、有効期限が切れていない証明書を使用します

▶ **鍵と証明書を管理／検証する(P. 285)**

本機の現在日時は正しいですか？

日付／時刻の設定を確認します。正しく設定されていない場合は、タイムゾーンを設定したあとに、現在日時を設定します。▶ **日付／時刻を設定する(P. 326)**

#802

POP3 サーバー名が正しく設定されていません。

I ファクス受信する場合は、POP3 サーバー名を設定しなおします

▶ **I ファクスを受信してプリントするための準備(P. 196)**

#810

POP3 サーバーに接続できないか、POP3 サーバーの情報が正しく設定されていません。

ネットワークの接続状況や設定を確認します

本機がネットワークに接続できていない場合は、ネットワーク設定をしなおします。

▶ **ネットワークの接続状況や設定を確認する(P. 90)**

▶ **ネットワークの設定(P. 48)**

POP3 サーバーの情報を正しく設定しなおします

▶ **I ファクスを受信してプリントするための準備(P. 196)**

POP3 サーバーの状態を確認します

POP3 サーバーがネットワークで正常に動作しているかどうかを確認します。POP3 サーバーの状態については、プロバイダーにお問い合わせください。

#816

部門に設定されているプリントページ数制限の上限に達しました。

使用状況を確認し、カウントをゼロに戻します

▶ **部門 ID ごとの使用状況を確認する(P. 269)**

#818

受信したデータは、プリントできないファイル形式でした。

相手に連絡し、ファイル形式を変更して送信しなおしてもらいます。

#819

受信したデータは MIME 情報が不正のため、扱うことができませんでした。
相手に連絡し、設定を確認して送信しなおしてもらいます。

#820

受信したデータは BASE64 または uuencode が不正のため、扱うことができませんでした。
相手に連絡し、設定を確認して送信しなおしてもらいます。

#821

受信したデータに TIFF 解析エラーが発生したため、扱うことができませんでした。
相手に連絡し、設定を確認して送信しなおしてもらいます。

#822

サポートしていないファイル形式のため、プリントできませんでした。

サポートしているファイル形式で保存しなおします

USB メモリーからプリントできるファイル形式は、以下のとおりです。

- JPEG (DCF/Exif2.21 以下/JFIF)
- TIFF (JPEG/MH/MR/MMR 圧縮)
- PDF

#827

受信したデータにはサポート外の MIME 情報が含まれているため、扱うことができませんでした。
相手に連絡し、設定を確認して送信しなおしてもらいます。

#829

最大受信可能サイズを超えるデータを受信しました。

相手に連絡し、データを確認して送信しなおしてもらいます

I ファクス受信の場合

メールのサイズが 24 MB を超える場合は受信できません。メールのサイズを 24 MB 以下にして送信しなおしてもらいます。

#852

使用中に何らかの原因で本機の電源が切れました。
本機の電源プラグがコンセントにしっかりと差し込まれているかどうかを確認します。

#853

何らかの原因により、プリントまたはセキュアプリントできませんでした。
プリントデータがパソコンから本機に送信されているときに操作を中止した場合は、プリントしなおします。
それ以外の場合は、以下を確認します。

大量にプリントしようとしたら？

本機が処理できるデータ量を超えた可能性があります。該当する場合は、一度にプリントするページを減らすか、プリント中／待機中のプリントデータがないときにプリントします。

プリントしようとしたデータに不具合はありませんか？

データが破損しているなどの可能性がある場合は、データを修正します。

USB メモリー内の PDF ファイルをプリントしようとしたら？

パスワードで保護されている PDF ファイルの場合は、パスワードを入力してプリントします。

タッチパネル機の場合

操作パネルの [ホーム] 画面 ▶ [メモリーメディアプリント] ▶ プリントするファイルを選択 ▶ [確定] ▶ [PDF 詳細設定] ▶ [文書を開くパスワード] ▶ パスワードを入力 ▶ [確定]

モノクロ液晶機の場合

操作パネルの [ホーム] 画面 ▶ [メモリーメディアプリント] ▶ **OK** ▶ [ファイルを選択してプリント] ▶ **OK** ▶ プリントするファイルを選択 ▶ **OK** ▶ [<確定>] ▶ **OK** ▶ [PDF 詳細設定] ▶ **OK** ▶ [文書を開くパスワード] ▶ **OK** ▶ パスワードを入力 ▶ [<確定>] ▶ **OK**

セキュアプリントしようとしたら？

セキュアプリント機能が使用できないように設定されている可能性があります。該当する場合は、以下のいずれかの方法を試します。

- セキュアプリント機能を有効にします。
設定の反映には、本機の再起動が必要となります。

リモート UI に管理者モードでログイン ▶ [設定/登録] ▶ [セキュアプリント設定] ▶ [編集] ▶ [セキュアプリントする] にチェックマークを付ける ▶ [OK] ▶ 本機を再起動

操作パネルでは、[ホーム] 画面の [メニュー] ▶ [ファンクション設定] から設定します。▶ **[セキュアプリント] (P. 407)**

- セキュアプリント機能を使用せずにプリントします。

セキュアプリントのデータをしばらく放置していませんか？

セキュアプリントのデータは、プリントが実行されずに一定時間経過すると、メモリーから自動的に消去されます。保存時間を過ぎて自動的に消去された可能性がある場合は、セキュアプリントしなおします。

※保存時間（消去されるまでの時間）は変更できます。▶ **暗証番号付きプリントデータ（セキュアデータ）の保存時間を変更する(P. 207)**

#861

サポートしていないプリンタードライバーを使用したか、プリントしようとしたデータに不具合がありました。

本機のプリンタードライバーを使用してプリントしなおします

▶ **パソコンからプリントする(P. 198)**

プリントしようとしたデータに不具合はありませんか？

データが破損しているなどの可能性がある場合は、データを修正します。

#863

何らかのエラーが発生したため、プリントできませんでした。

本機を再起動したあと、プリントしなおします

▶ **再起動する(P. 104)**

#934

中断ジョブの自動削除機能によって、ジョブが削除されました。

ジョブが中断する原因となったエラーを解消します

エラーを解消してから、プリントをやりなおします。

※中断ジョブの自動削除機能を無効にしたり、自動削除されるまでの時間を変更したりできます。▶ **[中断ジョブの自動削除] (P. 412)**

#995

待機中のジョブの受信が中止されました。

必要に応じて、受信しなおします。

トラブルが解決しないときは

83A3-0FA

トラブルが解決しない場合は、販売店または担当サービスにお問い合わせください。

! 重要

お客様ご自身で分解修理しない

- お客様ご自身で分解修理した場合、保証の対象外になることがあります。

お問い合わせの前に確認すること



- 製品名 (LBP674C / LBP672C / LBP671C)
- 購入先の販売店
- トラブルの内容 (具体的な操作内容とその結果など)
- シリアルナンバー

シリアルナンバーの確認方法

タッチパネル機の場合

操作パネルの [ホーム] 画面 ▶ [状況確認] ▶ [デバイス情報] ▶ [シリアル No.]

モノクロ液晶機の場合

操作パネルの  ▶ [デバイス状況] ▶  ▶ [シリアル No.] ▶ 

- パソコンからリモート UI を使用して確認することもできます。▶ [パソコンによる本機の管理 - リモート UI \(P. 327\)](#)
- 本機背面のラベルでも確認できます。

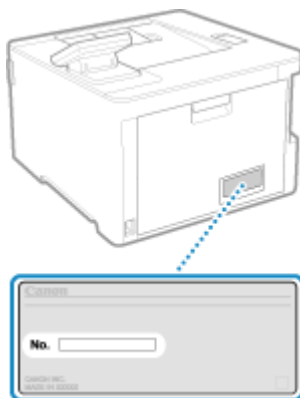

付録

付録	607
本機のマニュアル	608
ユーザズガイドの使いかた	609
パソコンの操作例	612
環境情報／法規制／規格	622
おことわり	624
商標／著作権	625
第三者のソフトウェアについて	627

付録

83A3-07W

本機のマニュアルや、本機を使用するときに必要なパソコンの基本操作を確認できます。

本機のマニュアル

目的に応じたマニュアルを提供しています。

▶本機のマニュアル(P. 608)

ユーザーズガイド（本マニュアル）は、本機のすべての機能やメンテナンス方法／仕様について記載しています。知りたい情報を検索したり、文字サイズやレイアウトを変更したりできます。

▶ユーザーズガイドの使いかた(P. 609)

パソコンの基本操作

本機をパソコンから利用したり、本機に設定する情報を確認したりするために、パソコンでの操作が必要になることがあります。Windows/macOS の操作例を紹介しています。

▶パソコンの操作例(P. 612)

その他の情報

▶環境情報／法規制／規格(P. 622)

▶おことわり(P. 624)

▶商標／著作権(P. 625)

▶第三者のソフトウェアについて(P. 627)

本機のマニュアル

83A3-07X

本機では、以下のマニュアルを提供しています。目的に合わせて確認します。
アイコンをクリックすると、該当のマニュアル（PDF）が表示されます。

安全にお使いいただくために

人への危害、および財産への損害を未然に防ぐために必要な内容を記載しています。



セットアップガイド

本機の箱を開けて梱包材を取り外す作業から、本機を使用できる状態にするまでの設定を説明しています。



ユーザーズガイド（本マニュアル）

本機のすべての機能を詳しく説明しています。メンテナンス方法や仕様についても記載しています。ユーザーズガイドは、Web ブラウザーを使用して表示します。

● **ユーザーズガイドの使いかた(P. 609)**



- ドライバーやソフトウェアのマニュアルについては、オンラインマニュアルサイトを参照してください。
<https://oip.manual.canon/>
- アプリケーションライブラリについては、以下のマニュアルを参照してください。
アプリケーションライブラリ

ユーザーズガイドの使いかた

83A3-07Y

ユーザーズガイド（本マニュアル）は、本機のすべての機能やメンテナンス方法／仕様について記載しています。ユーザーズガイドでは、目次や検索機能を使用して知りたい情報を見つけることができます。

※画面上部の [☰] / [Q] をクリックすると、目次／検索キーワード入力欄の表示が切り替わります。

- ▶画面／イラストについて(P. 609)
- ▶マークの意味(P. 609)
- ▶キー／ボタンの表記(P. 610)
- ▶検索のしかた(P. 610)
- ▶動作環境(P. 611)



- ユーザーズガイドは、本機を含む機種シリーズすべての機能を説明しています。各機種がどの機能／オプションに対応しているか、一覧で確認できます。▶[対応機能／オプション一覧\(P. 3\)](#)

画面／イラストについて

ユーザーズガイドでは、特に記載がないかぎり、以下を使用して説明しています。

機種

LBP674C

トナーカートリッジ

キヤノン カートリッジ 069

パソコンの OS

Windows 10

macOS 11

- 機種によっては画面が異なる場合があります。
- パソコンの OS によっては、操作や画面が異なる場合があります。
- ドライバーやソフトウェアのバージョンアップによって、画面が変更される場合があります。

マークの意味

警告事項や注意事項は、本機に同梱されている「安全にお使いいただくために」にも掲載されています。併せてご確認ください。▶[本機のマニュアル\(P. 608\)](#)



警告

製品の取り扱いを誤った場合に、死亡または重傷を負うおそれのある警告事項が書かれています。安全に使用していただくために、必ずこの警告事項をお守りください。



注意

製品の取り扱いを誤った場合に、傷害を負うおそれや製品故障以外の物的損害を防ぐための注意事項が書かれています。安全に使用していただくために、必ずこの注意事項をお守りください。



製品の取り扱いにおいて、その行為を禁止することを示しています。指示内容をよく読み、禁止されている事項は絶対に行わないでください。



重要

セキュリティー／データ保全に関わる重要事項や制限事項、守っていただきたい注意事項が記載されています。誤った操作によるトラブルや故障、物的損害を防ぐために、必ずお読みください。



MEMO

操作の補足説明や参考となる情報、便利な関連機能などが記載されています。

キー／ボタンの表記

操作パネルのキーや、画面に表示されるボタンなどは、以下のように表記しています。

操作パネルのキー

アイコンで表記しています。

表記例：ホームキーの場合



操作パネル／パソコンの画面に表示されるボタンなど

[] で囲んで表記しています。

表記例：



[中止] ▶ [はい]

[メモリーメディアを取り外すことができます。]

検索のしかた

1 画面上部の [Q] をクリックする

⇒ 画面左上に検索キーワード入力欄が表示されます。

2 キーワードを入力し、[Q] をクリックするかパソコンの [Enter] キーを押す

- 複数のキーワードをスペース（空白）で区切ると、すべてのキーワードを含むページを検索できます。

- キーワードをダブルクォーテーション (") で囲むと、スペースを含めて完全に一致するページのみを検索できます。

3 検索結果をクリックし、目的のページを探す

- [🔍] をクリックすると、検索結果の表示／非表示が切り替わります。
- [☰] をクリックすると目次が表示されます。

動作環境

ユーザーズガイドの動作環境は以下のとおりです。

Windows

Internet Explorer 9 以降

Microsoft Edge

Firefox

Firefox ESR

Chrome^{*1}

macOS

Safari

Firefox

Chrome^{*1}

Linux

Firefox

iOS

Safari^{*1}

Android

Chrome^{*1}

^{*1} オンラインマニュアルサイトで閲覧する場合にのみ使用できます。

パソコンの操作例

83A3-081

本機をパソコンから利用する場合、機能によってはパソコンの設定が必要です。また、本機に設定する情報を確認するために、パソコンの情報が必要になることもあります。

そのような場合は、以下の操作例を参考に、パソコンで必要な設定や情報の確認をします。

- ▶ 共有フォルダーを作成する(P. 612)
- ▶ ネットワーク探索を有効にする(P. 614)
- ▶ プリントサーバー内の共有プリンターを表示する(P. 614)
- ▶ パソコンのシステム情報を確認する(P. 615)
- ▶ パソコンのネットワーク接続情報を確認する(P. 617)
- ▶ プリンターポートを確認する(P. 619)
- ▶ 双方向通信を確認する(P. 620)
- ▶ テストページをプリントする(P. 620)

共有フォルダーを作成する

- ▶ Windows の場合(P. 612)
- ▶ macOS の場合(P. 613)

■ Windows の場合

1 任意の場所（デスクトップなど）にフォルダーを作成する

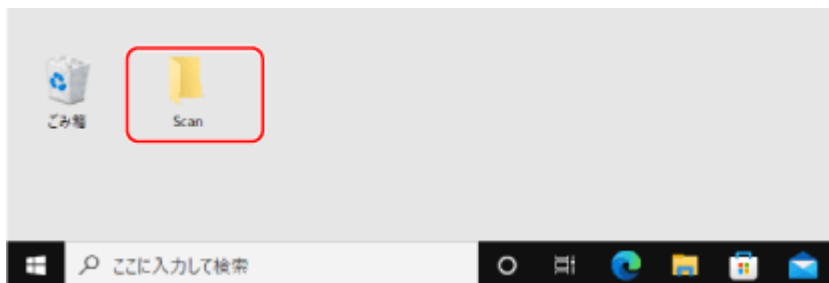

2 作成したフォルダーを右クリックし、[プロパティ] をクリックする

3 [共有] タブで、[詳細な共有] をクリックする

⇒ [詳細な共有] 画面が表示されます。

4 [このフォルダーを共有する] にチェックマークを付け、[アクセス許可] をクリックする

5 アクセス許可の設定をする

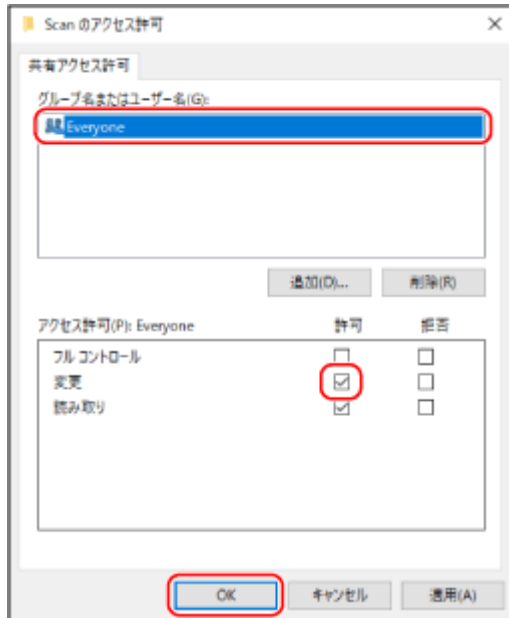

- 1 [グループ名またはユーザー名] で、[Everyone] を選択する
- 2 [アクセス許可] で、[変更] の [許可] にチェックマークを付ける
- 3 [OK] をクリックする

6 [OK] ▶ [閉じる] をクリックする

⇒ 作成したフォルダーが共有フォルダーとして使用できるようになります。

■ macOS の場合

1 [🍏] ▶ [システム環境設定] ▶ [共有] をクリックする

⇒ [共有] 画面が表示されます。

2 [ファイル共有] にチェックマークを付け、[共有フォルダ] の [+] をクリックする

3 任意の場所（デスクトップなど）にフォルダーを作成し、[追加] をクリックする

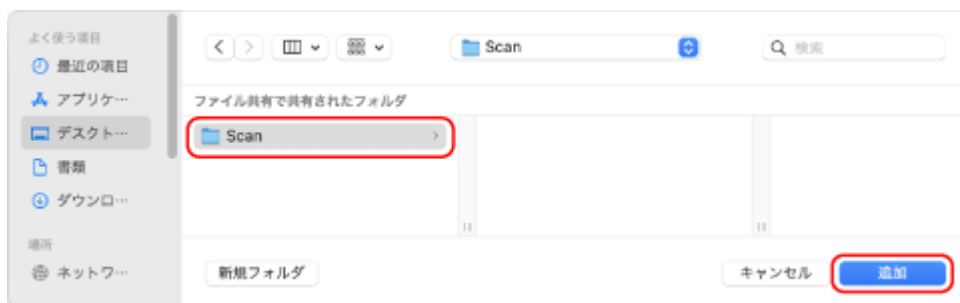

4 アクセス許可の設定をする

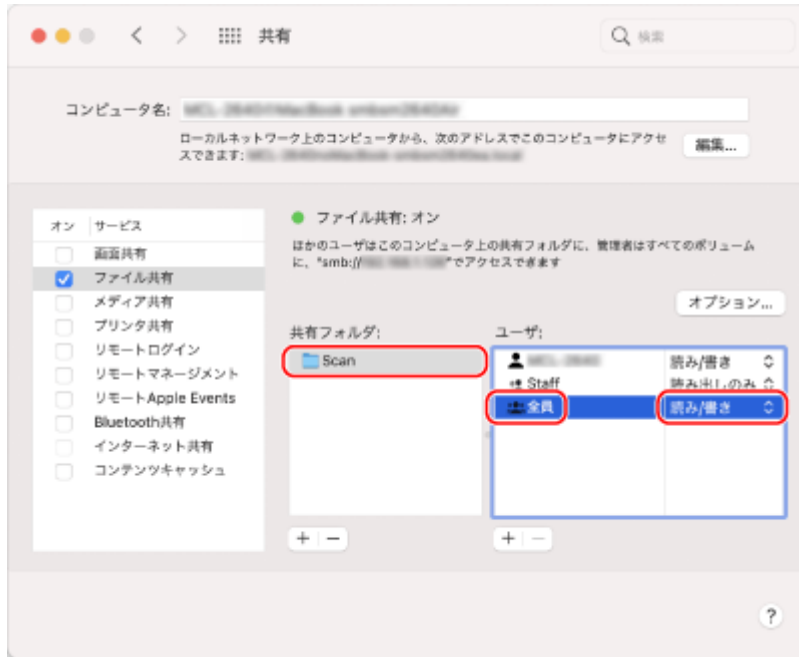

- 1 [共有フォルダ] で、作成したフォルダーを選択する
- 2 [ユーザ] で、[全員] ▶ [読み/書き] を選択する

5 画面を閉じる

⇒ 作成したフォルダーが共有フォルダーとして使用できるようになります。

ネットワーク探索を有効にする

- 1 [] (スタート) を右クリックし、[ネットワーク接続] をクリックする

⇒ [状態] 画面が表示されます。

- 2 [ネットワークと共有センター] ▶ [共有の詳細設定の変更] をクリックする

⇒ [共有の詳細設定] 画面が表示されます。

- 3 [ネットワーク探索] で [ネットワーク探索を有効にする] を選択し、[変更の保存] をクリックする

プリントサーバー内の共有プリンターを表示する

- ◉ Windows の場合(P. 615)
- ◉ macOS の場合(P. 615)

■ Windows の場合

- 1 [⊞] (スタート) を右クリックし、[エクスプローラー] をクリックする
- 2 [ネットワーク] からプリントサーバーを選択して、共有プリンターを表示する

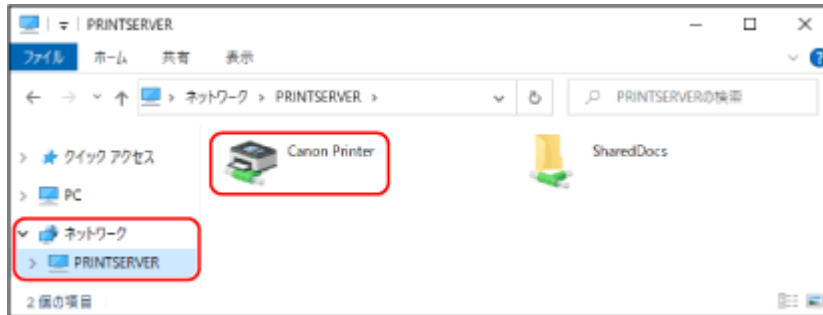

[ネットワーク] に何も表示されない場合は、ネットワーク探索を有効に設定します。▶ネットワーク探索を有効にする(P. 614)

■ macOS の場合

- 1 [🍏] ▶ [システム環境設定] ▶ [プリンタとスキャナ] をクリックする
 ⇒ [プリンタとスキャナ] 画面が表示されます。
- 2 左下にある [+] をクリックする
 ⇒ [追加] 画面が表示されます。
- 3 [🖨️] をクリックして、共有プリンターを表示する

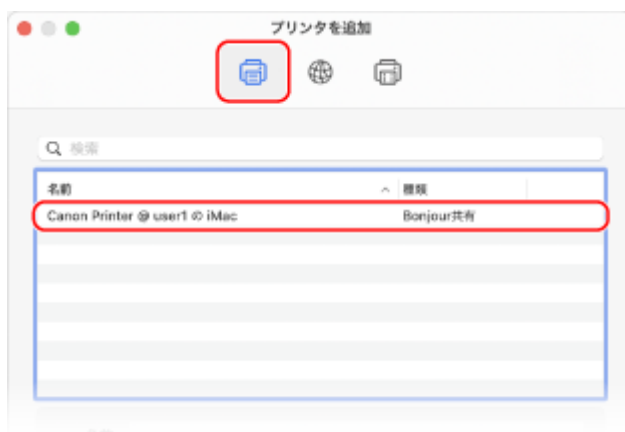

パソコンのシステム情報を確認する

- ▶ Windows の場合(P. 616)
- ▶ macOS の場合(P. 616)

■ Windows の場合

1 [] (スタート) を右クリックし、[システム] をクリックする

⇒ [詳細情報] 画面が表示されます。

2 [デバイスの仕様] で、コンピューター名やプロセッサバージョンを確認する

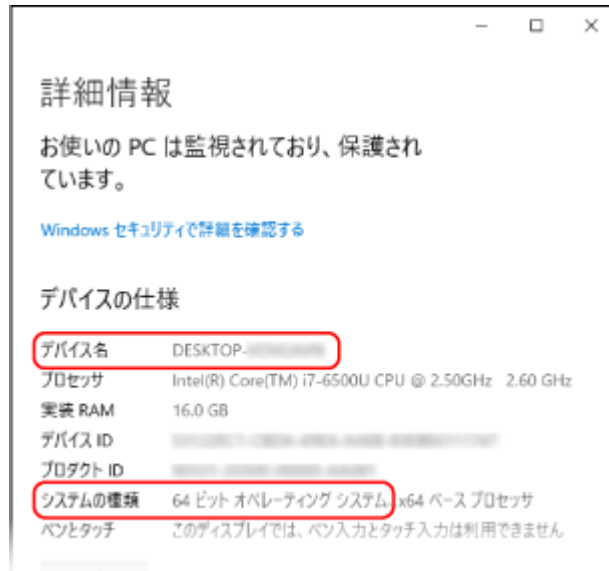

- コンピューター名は、[デバイス名] で確認します。
- プロセッサバージョンは、[システムの種類] で確認します。
32 ビット版の場合は、[32 ビットオペレーティングシステム] と表示されます。
64 ビット版の場合は、[64 ビットオペレーティングシステム] と表示されます。

■ macOS の場合

1 [] ▶ [システム環境設定] ▶ [共有] をクリックする

⇒ [共有] 画面が表示されます。

[共有] 画面の [コンピュータ名] に表示される名前は、ネットワーク上では使用できない場合があります。ネットワーク上で使用するコンピューター名は、以降の手順で確認します。

2 [編集] をクリックする

3 [ローカルホスト名] で、コンピューター名を確認する

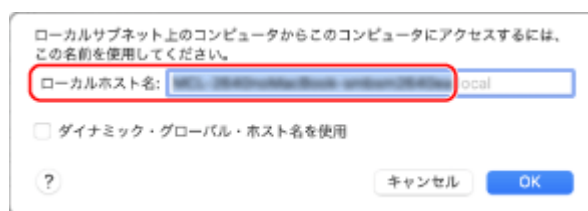

グレー色の文字で表示されている部分は、コンピューター名に含まれません。

4 [キャンセル] をクリックする

パソコンのネットワーク接続情報を確認する

▶Windows の場合(P. 617)

▶macOS の場合(P. 618)

■Windows の場合

1 [] (スタート) を右クリックし、[ネットワーク接続] をクリックする

⇒ [状態] 画面が表示されます。

2 ネットワーク接続情報を確認する

■無線 LAN の SSID を確認する場合

[ネットワークの状態] で確認します。



■IP アドレスや DNS サーバーを確認する場合

- 1 接続中のネットワークの [プロパティ] をクリックする
- 2 [プロパティ] で、IP アドレスや DNS サーバーを確認する

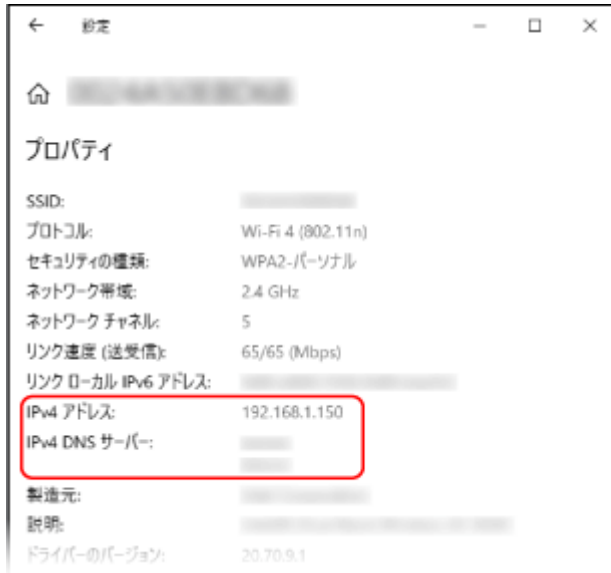

■ macOS の場合

1 [🍏] ▶ [システム環境設定] ▶ [ネットワーク] をクリックする

⇒ [ネットワーク] 画面が表示されます。

2 IP アドレスや DNS サーバーなどを確認する

■ 有線 LAN の場合



■無線 LAN の場合

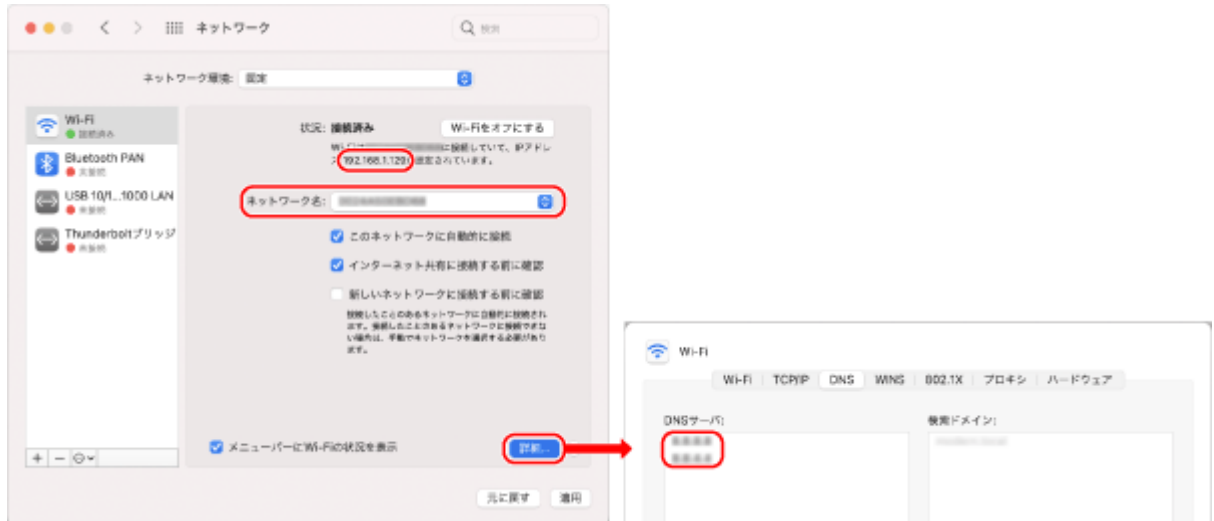

- SSID は、[ネットワーク名] で確認します。
- IP アドレスは、[状況] で確認します。
- DNS サーバーは、[詳細] をクリックし、[DNS] タブで確認します。

プリンターポートを確認する

1 [スタート] ▶ [設定] ▶ [デバイス] ▶ [プリンターとスキャナー] をクリックする

⇒ [プリンターとスキャナー] 画面が表示されます。

2 本機のプリンタードライバー ▶ [管理] ▶ [プリンターのプロパティ] をクリックする

⇒ プリンタードライバーのプロパティ画面が表示されます。

3 [ポート] タブで、使用しているポートを確認する

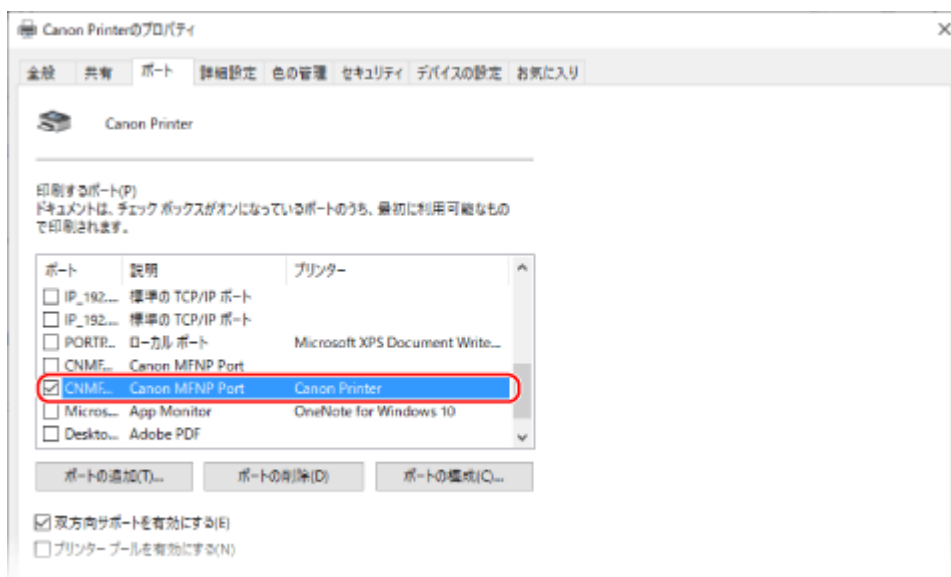



本機の IP アドレスを変更した場合

- 新しいポートを追加する必要があります。▶ [ポートを追加する\(P. 184\)](#)

双方向通信を確認する

- 1 **[] (スタート) ▶ [] (設定) ▶ [デバイス] ▶ [プリンターとスキャナー] をクリックする**
 ⇨ [プリンターとスキャナー] 画面が表示されます。
- 2 **本機のプリンタードライバー ▶ [管理] ▶ [プリンターのプロパティ] をクリックする**
 ⇨ プリンタードライバーのプロパティ画面が表示されます。
- 3 **[ポート] タブで、[双方向サポートを有効にする] にチェックマークが付いていることを確認する**

テストページをプリントする

必要な準備

- 給紙カセットに A4 サイズの用紙をセットします。▶ [給紙カセットに用紙をセットする\(P. 136\)](#)

▶ [Windows の場合\(P. 620\)](#)

▶ [macOS の場合\(P. 621\)](#)

■ Windows の場合

- 1 **[] (スタート) ▶ [] (設定) ▶ [デバイス] ▶ [プリンターとスキャナー] をクリックする**
 ⇨ [プリンターとスキャナー] 画面が表示されます。
- 2 **本機のプリンタードライバー ▶ [管理] ▶ [プリンターのプロパティ] をクリックする**
 ⇨ プリンタードライバーのプロパティ画面が表示されます。
- 3 **[全般] タブで、[テストページの印刷] をクリックする**
 ⇨ プリントデータが正常に送信された場合は、本機からテストページがプリントされます。

■ macOS の場合

1 [🍏] ▶ [システム環境設定] ▶ [プリンタとスキャナ] をクリックする

⇒ [プリンタとスキャナ] 画面が表示されます。

2 本機を選択し、[プリントキューを開く] をクリックする

3 [プリンタ] メニューから、[テストページをプリント] をクリックする

⇒ プリントデータが正常に送信された場合は、本機からテストページがプリントされます。

環境情報／法規制／規格

83A3-082

■ 化学安全情報について

製品の安全データシート (SDS) は <https://canon.jp/ecology/> にて提供しております。

■ 国際エネルギースタープログラムについて



国際エネルギースタープログラムは、コンピュータをはじめとしてオフィス機器の省エネルギー化推進のための、国際的なプログラムです。このプログラムは、エネルギー消費を効率的に抑えるための機能を備えた製品の開発、普及の促進を目的としたもので、事業者の自主判断により、参加することができる任意制度となっています。

■ IPv6 Ready Logo について



本製品搭載のプロトコルスタックは、IPv6 Forum が定める IPv6 Ready Logo Phase-2 を取得しています。

■ 物質エミッションの拡散に関する認定基準について

本製品は、エコマーク基準の物質エミッションの放散速度に関する認定基準を満たしています。(トナーは本製品推奨トナーを使用し、印刷を行った場合について、エコマーク基準に基づき試験を実施しました。)

■ 資源再利用について

キヤノンでは環境保全ならびに資源の有効活用のため、リサイクルの推進に努めております。回収窓口が製品により異なりますので、以下の内容をお読みいただき、ご理解とご協力をお願いします。

使用済み複合機・プリンターの受け入れ場所について

使用済みとなった複合機・プリンターにつきましては、次のように回収を行っています。お問い合わせ先に注意してご連絡願います。

キヤノンでは、環境保全と資源の有効活用のため、回収されたオフィス用、使用済み複合機・プリンターのリサイクルを推進しています。使用済みの複合機・プリンターの回収については、お買い求めの販売店、または弊社お客様相談センターもしくは担当の営業にお問い合わせください。なお、事情により回収にご協力いただけない場合には、廃棄物処理法に従い処分してください。

使用済みドラムユニット、トナー容器（カートリッジを含む）などの回収について

使用済みとなったトナー容器などにつきましては、次のように回収を行っています。お問い合わせ先に注意してご連絡願います。

キヤノンでは、環境保全と資源の有効活用のため、使用済みドラムユニットおよび使用済みトナー容器の回収とリサイクルを推進しています。使用済みドラムユニット、トナー容器の回収については、担当のサービス店、または

弊社お客様相談センターにお問い合わせください。なお、事情により回収にご協力いただけない場合には、トナーがこぼれないようにビニール袋などに入れて、地域の条例に従い処分してください。

おことわり

83A3-083

- 本書の内容は予告なく変更することがありますのでご了承ください。
- キヤノン株式会社は、ここに定める場合を除き、市場性、商品性、特定使用目的の適合性、または特許権の非侵害性に対する保証を含め、明示的または暗示的にかかわらず本書に関していかなる種類の保証を負うものではありません。キヤノン株式会社は、直接的、間接的、または結果的に生じたいかなる自然の損害、あるいは本書をご利用になったことにより生じたいかなる損害または費用についても、責任を負うものではありません。
- PDF形式のマニュアルを見られない場合は、Adobe Acrobat Reader をアドビシステムズ社のホームページ（<https://get.adobe.com/reader/>）からダウンロードしてください。

商標／著作権

83A3-084

■ 商標について

Adobe、Acrobat、Reader は、Adobe Systems Incorporated（アドビ システムズ 社）の商標です。

Apple、Bonjour、iPad、iPhone、iPod touch、Mac、macOS、OS X、および Safari は、Apple Inc.の商標です。AirPrint および AirPrint ロゴは、Apple Inc.の商標です。

iOS は、米国および他の国々で登録された Cisco の商標であり、ライセンスに基づいて使用しています。

Mopria[®], the Mopria[®] Logo and the Mopria[®] Alliance logo are registered trademarks and service marks of Mopria Alliance, Inc. in the United States and other countries. Unauthorized use is strictly prohibited.

Google Chrome、Chrome OS、Chromebook、Android は、Google LLC の商標です。

「AOSS™」は株式会社バッファローの商標です。

This product contains the Universal Font Scaling Technology or UFST[®] under license from Monotype Imaging, Inc.

UFST[®] is a trademark of Monotype Imaging, Inc. registered in the United States Patent and Trademark Office and may be registered in certain jurisdictions.

UFST: Copyright © 1989 - 1996, 1997, 2003, 2004, 2008, 2014 all rights reserved, by Monotype Imaging Inc.



Copyright © 2007 –08 Adobe Systems Incorporated. All rights reserved.

Protected by U.S. Patents 5,737,599; 5,781,785; 5,819,301; 5,929,866; 5,943,063; 6,073,148; 6,515,763; 6,639,593; 6,754,382; 7,046,403; 7,213,269; 7,242,415; Patents pending in the U.S. and other countries.

All instances of the name PostScript in the text are references to the PostScript language as defined by Adobe Systems Incorporated unless otherwise stated. The name PostScript also is used as a product trademark for Adobe Systems' implementation of the PostScript language interpreter.

Except as otherwise stated, any reference to a "PostScript printing device," "PostScript display device," or similar item refers to a printing device, display device or item (respectively) that contains PostScript technology created or licensed by Adobe Systems Incorporated and not to devices or items that purport to be merely compatible with the PostScript language.

Adobe, the Adobe logo, PostScript, the PostScript logo, and PostScript 3 are either registered trademarks or trademarks of Adobe Systems Incorporated in the United States and/or other countries.

Linux is a registered trademark of Linus Torvalds. Microsoft and Windows are either registered trademarks or trademarks of Microsoft Corporation in the United States and/or other countries.

All other trademarks are the property of their respective owners.

本書中の社名や商品名は、各社の登録商標または商標です。

All other trademarks are the property of their respective owners.

■ 著作権

本書の内容の一部または全部を無断で転載することは禁止されています。

V_220228

第三者のソフトウェアについて

83A3-085

第三者のソフトウェアに関する情報を知りたいときは、以下のアイコンをクリックしてください。

別途固有のライセンス条件が用意されている第三者のソフトウェアについて

- LBP674C



- LBP672C / LBP671C



このマニュアルに含まれる第三者のソフトウェアについて



This Font Software is licensed under the SIL Open Font License, Version 1.1.

This license is copied below, and is also available with a FAQ at: <http://scripts.sil.org/OFL>

SIL OPEN FONT LICENSE Version 1.1 - 26 February 2007

PREAMBLE

The goals of the Open Font License (OFL) are to stimulate worldwide development of collaborative font projects, to support the font creation efforts of academic and linguistic communities, and to provide a free and open framework in which fonts may be shared and improved in partnership with others.

The OFL allows the licensed fonts to be used, studied, modified and redistributed freely as long as they are not sold by themselves. The fonts, including any derivative works, can be bundled, embedded, redistributed and/or sold with any software provided that any reserved names are not used by derivative works. The fonts and derivatives, however, cannot be released under any other type of license. The requirement for fonts to remain under this license does not apply to any document created using the fonts or their derivatives.

DEFINITIONS

"Font Software" refers to the set of files released by the Copyright Holder(s) under this license and clearly marked as such. This may include source files, build scripts and documentation.

"Reserved Font Name" refers to any names specified as such after the copyright statement(s).

"Original Version" refers to the collection of Font Software components as distributed by the Copyright Holder(s).

"Modified Version" refers to any derivative made by adding to, deleting, or substituting -- in part or in whole -- any of the components of the Original Version, by changing formats or by porting the Font Software to a new environment.

"Author" refers to any designer, engineer, programmer, technical writer or other person who contributed to the Font Software.

PERMISSION & CONDITIONS

Permission is hereby granted, free of charge, to any person obtaining a copy of the Font Software, to use, study, copy, merge, embed, modify, redistribute, and sell modified and unmodified copies of the Font Software, subject to the following conditions:

- 1) Neither the Font Software nor any of its individual components, in Original or Modified Versions, may be sold by itself.
- 2) Original or Modified Versions of the Font Software may be bundled, redistributed and/or sold with any software, provided that each copy contains the above copyright notice and this license. These can be included either as stand-alone text files, human-readable headers or in the appropriate machine-readable metadata fields within text or binary files as long as those fields can be easily viewed by the user.
- 3) No Modified Version of the Font Software may use the Reserved Font Name(s) unless explicit written permission is granted by the corresponding Copyright Holder. This restriction only applies to the primary font name as presented to the users.
- 4) The name(s) of the Copyright Holder(s) or the Author(s) of the Font Software shall not be used to promote, endorse or advertise any Modified Version, except to acknowledge the contribution(s) of the Copyright Holder(s) and the Author(s) or with their explicit written permission.
- 5) The Font Software, modified or unmodified, in part or in whole, must be distributed entirely under this license, and must not be distributed under any other license. The requirement for fonts to remain under this license does not apply to any document created using the Font Software.

TERMINATION

This license becomes null and void if any of the above conditions are not met.

DISCLAIMER

THE FONT SOFTWARE IS PROVIDED "AS IS", WITHOUT WARRANTY OF ANY KIND, EXPRESS OR IMPLIED, INCLUDING BUT NOT LIMITED TO ANY WARRANTIES OF MERCHANTABILITY, FITNESS FOR A PARTICULAR PURPOSE AND NONINFRINGEMENT OF COPYRIGHT, PATENT, TRADEMARK, OR OTHER RIGHT. IN NO EVENT SHALL THE COPYRIGHT HOLDER BE LIABLE FOR ANY CLAIM, DAMAGES OR OTHER LIABILITY, INCLUDING ANY GENERAL, SPECIAL, INDIRECT, INCIDENTAL, OR CONSEQUENTIAL DAMAGES, WHETHER IN AN ACTION OF CONTRACT, TORT OR OTHERWISE, ARISING FROM, OUT OF THE USE OR INABILITY TO USE THE FONT SOFTWARE OR FROM OTHER DEALINGS IN THE FONT SOFTWARE.

別途固有のライセンス条件が用意されている第三者のソフトウェアについて

第三者のソフトウェアおよびライセンス条件につきましては、下記「ソフトウェア一覧」および対応するライセンス全文をご参照ください。

「ソフトウェア一覧」

ソフトウェア名称	ページ
1.Adobe PostScript 3.....	2
2.Adobe PDF Scan Library	9
3.expat	12
4.HarfBuzz.....	13
5.Lua	14
6.LuaSocket	15
7.LuneScript.....	16
8.Net-SNMP	17
9.OpenSSL	29
10.XKCP.....	33

1.Adobe PostScript 3

Copyright 2007–2008 Adobe Systems Incorporated and its licensors. All rights reserved.

Portions include software under the following terms:

This product contains either BSAFE and/or TPEM software by RSA Security Inc.

Portions of Pool.c_Copyright 1987 – NeXT, Inc., and portions of Graphics.c_Copyright 1988 NeXT, Inc. as an unpublished work. All Rights Reserved.

The Apache Software License, Version 1.1

This product includes software developed by the Apache Software Foundation (<http://www.apache.org/>).

Portions Copyright (c) 1998–2000 The Apache Software Foundation. All rights reserved.

Redistribution and use in source and binary forms, with or without modification, are permitted provided that the following conditions are met:

1. Redistributions of source code must retain the above copyright notice, this list of conditions and the following disclaimer.
2. Redistributions in binary form must reproduce the above copyright notice, this list of conditions and the following disclaimer in the documentation and/or other materials provided with the distribution.
3. The end–user documentation included with the redistribution, if any, must include the following acknowledgment:

"This product includes software developed by the Apache Software Foundation (<http://www.apache.org/>)."

Alternately, this acknowledgment may appear in the software itself, if and wherever such third–party acknowledgments normally appear.

4. The names "Xerces" and "Apache Software Foundation" must not be used to endorse or promote products derived from this software without prior written permission. For written permission, please contact apache@apache.org.
5. Products derived from this software may not be called "Apache", nor may "Apache" appear in their name, without prior written permission of the Apache Software Foundation.

THIS SOFTWARE IS PROVIDED ``AS IS" AND ANY EXPRESSED OR IMPLIED WARRANTIES, INCLUDING,

BUT NOT LIMITED TO, THE IMPLIED WARRANTIES OF MERCHANTABILITY AND FITNESS FOR A PARTICULAR PURPOSE ARE DISCLAIMED. IN NO EVENT SHALL THE APACHE SOFTWARE FOUNDATION OR ITS CONTRIBUTORS BE LIABLE FOR ANY DIRECT, INDIRECT, INCIDENTAL, SPECIAL, EXEMPLARY, OR CONSEQUENTIAL DAMAGES (INCLUDING, BUT NOT LIMITED TO, PROCUREMENT OF SUBSTITUTE GOODS OR SERVICES; LOSS OF USE, DATA, OR PROFITS; OR BUSINESS INTERRUPTION) HOWEVER CAUSED AND ON ANY THEORY OF LIABILITY, WHETHER IN CONTRACT, STRICT LIABILITY, OR TORT (INCLUDING NEGLIGENCE OR OTHERWISE) ARISING IN ANY WAY OUT OF THE USE OF THIS SOFTWARE, EVEN IF ADVISED OF THE POSSIBILITY OF SUCH DAMAGE.

This software consists of voluntary contributions made by many individuals on behalf of the Apache Software Foundation and was originally based on software copyright (c) 1999, International Business Machines, Inc., <http://www.ibm.com>. For more information on the Apache Software Foundation, please see <http://www.apache.org/>.

This product includes software developed by the University of California, Berkeley and its contributors. Portions Copyright (c) 1990 The Regents of the University of California. All rights reserved.

Redistribution and use in source and binary forms, with or without modification, are permitted provided that the following conditions are met:

1. Redistributions of source code must retain the above copyright notice, this list of conditions and the following disclaimer.
2. Redistributions in binary form must reproduce the above copyright notice, this list of conditions and the following disclaimer in the documentation and/or other materials provided with the distribution.
3. All advertising materials mentioning features or use of this software must display the following acknowledgement:

This product includes software developed by the University of California, Berkeley and its contributors.

4. Neither the name of the University nor the names of its contributors may be used to endorse or promote products derived from this software without specific prior written permission.

THIS SOFTWARE IS PROVIDED BY THE REGENTS AND CONTRIBUTORS "AS IS" AND ANY EXPRESS OR IMPLIED WARRANTIES, INCLUDING, BUT NOT LIMITED TO, THE IMPLIED WARRANTIES OF MERCHANTABILITY AND FITNESS FOR A PARTICULAR PURPOSE ARE DISCLAIMED. IN NO EVENT SHALL THE REGENTS OR CONTRIBUTORS BE LIABLE FOR ANY DIRECT, INDIRECT, INCIDENTAL, SPECIAL, EXEMPLARY, OR CONSEQUENTIAL DAMAGES (INCLUDING, BUT NOT LIMITED TO, PROCUREMENT OF SUBSTITUTE GOODS OR SERVICES; LOSS OF USE, DATA, OR PROFITS; OR BUSINESS INTERRUPTION) HOWEVER CAUSED AND ON ANY THEORY OF LIABILITY, WHETHER IN CONTRACT, STRICT LIABILITY, OR TORT (INCLUDING NEGLIGENCE OR OTHERWISE) ARISING IN ANY WAY OUT OF THE USE OF THIS

SOFTWARE, EVEN IF ADVISED OF THE POSSIBILITY OF SUCH DAMAGE.

Portions Copyright (c) 1985, 1986 The Regents of the University of California. All rights reserved.

This code is derived from software contributed to Berkeley by James A. Woods, derived from original work by Spencer Thomas and Joseph Orost.

Redistribution and use in source and binary forms are permitted provided that the above copyright notice and this paragraph are duplicated in all such forms and that any documentation, advertising materials, and other materials related to such distribution and use acknowledge that the software was developed by the University of California, Berkeley. The name of the University may not be used to endorse or promote products derived from this software without specific prior written permission.

THIS SOFTWARE IS PROVIDED ``AS IS" AND WITHOUT ANY EXPRESS OR IMPLIED WARRANTIES, INCLUDING, WITHOUT LIMITATION, THE IMPLIED WARRANTIES OF MERCHANTABILITY AND FITNESS FOR A PARTICULAR PURPOSE.

Portions Copyright (c) 1993 X Consortium

Permission is hereby granted, free of charge, to any person obtaining a copy of this software and associated documentation files (the "Software"), to deal in the Software without restriction, including without limitation the rights to use, copy, modify, merge, publish, distribute, sublicense, and/or sell copies of the Software, and to permit persons to whom the Software is furnished to do so, subject to the following conditions:

The above copyright notice and this permission notice shall be included in all copies or substantial portions of the Software.

THE SOFTWARE IS PROVIDED "AS IS", WITHOUT WARRANTY OF ANY KIND, EXPRESS OR IMPLIED, INCLUDING BUT NOT LIMITED TO THE WARRANTIES OF MERCHANTABILITY, FITNESS FOR A PARTICULAR PURPOSE AND NONINFRINGEMENT. IN NO EVENT SHALL THE X CONSORTIUM BE LIABLE FOR ANY CLAIM, DAMAGES OR OTHER LIABILITY, WHETHER IN AN ACTION OF CONTRACT, TORT OR OTHERWISE, ARISING FROM, OUT OF OR IN CONNECTION WITH THE SOFTWARE OR THE USE OR OTHER DEALINGS IN THE SOFTWARE.

Except as contained in this notice, the name of the X Consortium shall not be used in advertising or otherwise to promote the sale, use or other dealings in this Software without prior written authorization from the X Consortium.

NOTICE REGARDING SABLOTRON

March 27, 2003

Portions of this product are based on Modifications created from the Original Code known as the "Sablotron XSLT Processor". The Sablotron XSLT Processor is subject to the Mozilla Public License Version 1.1 (the "License"). You may obtain a copy of the License at <http://www.mozilla.org/MPL/>

Software distributed under the License is distributed on an "AS IS" basis, WITHOUT WARRANTY OF ANY KIND, either express or implied. See the License for the specific language governing rights and limitations under the License.

The Original Code is the Sablotron XSLT Processor.

The Initial Developer of the Original Code is Ginger Alliance Ltd. Portions created by Ginger Alliance are Copyright (C) 2000 Ginger Alliance Ltd. All Rights Reserved.

Pursuant to sections 3.2 and 3.6 of the License, the Modifications created by Adobe Systems Incorporated are available as Source Code. The Modifications may be downloaded via the Internet from:

<http://partners.adobe.com/asn/tech/xml/sablotron/index.jsp>

The Original Code may be downloaded via the Internet from:

<https://sourceforge.net/projects/sablotron/>

This product includes software developed by the University of California, Berkeley and its contributors. Portions Copyright (c) 1982, 1986, 1987, 1988, 1989, 1990, 1991, 1992, 1993, 1994 The Regents of the University of California. All rights reserved.

Redistribution and use in source and binary forms, with or without modification, are permitted provided that the following conditions are met:

1. Redistributions of source code must retain the above copyright notice, this list of conditions and the following disclaimer.
2. Redistributions in binary form must reproduce the above copyright notice, this list of conditions

and the following disclaimer in the documentation and/or other materials provided with the distribution.

3. All advertising materials mentioning features or use of this software must display the following acknowledgement: This product includes software developed by the University of California, Berkeley and its contributors.

4. Neither the name of the University nor the names of its contributors may be used to endorse or promote products derived from this software without specific prior written permission.

THIS SOFTWARE IS PROVIDED BY THE REGENTS AND CONTRIBUTORS "AS IS" AND ANY EXPRESS OR IMPLIED WARRANTIES, INCLUDING, BUT NOT LIMITED TO, THE IMPLIED WARRANTIES OF MERCHANTABILITY AND FITNESS FOR A PARTICULAR PURPOSE ARE DISCLAIMED. IN NO EVENT SHALL THE REGENTS OR CONTRIBUTORS BE LIABLE FOR ANY DIRECT, INDIRECT, INCIDENTAL, SPECIAL, EXEMPLARY, OR CONSEQUENTIAL DAMAGES (INCLUDING, BUT NOT LIMITED TO, PROCUREMENT OF SUBSTITUTE GOODS OR SERVICES; LOSS OF USE, DATA, OR PROFITS; OR BUSINESS INTERRUPTION) HOWEVER CAUSED AND ON ANY THEORY OF LIABILITY, WHETHER IN CONTRACT, STRICT LIABILITY, OR TORT (INCLUDING NEGLIGENCE OR OTHERWISE) ARISING IN ANY WAY OUT OF THE USE OF THIS SOFTWARE, EVEN IF ADVISED OF THE POSSIBILITY OF SUCH DAMAGE.

Portions Copyright (c) 2001 by Andrei Alexandrescu. This code accompanies the book:
Alexandrescu, Andrei. "Modern C++ Design: Generic Programming and Design Patterns Applied".
Copyright (c) 2001. Addison-Wesley.

Permission to use, copy, modify, distribute and sell this software for any purpose is hereby granted without fee, provided that the above copyright notice appear in all copies and that both that copyright notice and this permission notice appear in supporting documentation. The author or Addison-Wesley Longman make no representations about the suitability of this software for any purpose. It is provided "as is" without express or implied warranty.

Portions developed by the University of California, Berkeley.

Portions Copyright © 1991–2005 Unicode, Inc. All rights reserved. Distributed under the Terms of Use in <http://www.unicode.org/copyright.html>.

Permission is hereby granted, free of charge, to any person obtaining a copy of the Unicode data files and associated documentation (the "Data Files") or Unicode software and associated documentation (the "Software") to deal in the Data Files or Software without restriction, including without limitation the rights to use, copy, modify, merge, publish, distribute, and/or sell copies of the Data Files or Software, and to permit persons to whom the Data Files or Software are furnished to do so, provided that (a) the above copyright notice(s) and this permission notice appear in all copies of the Data Files

or Software, (b) both the above copyright notice(s) and this permission notice appear in associated documentation, and (c) there is clear notice in each modified Data File or in the Software as well as in the documentation associated with the Data File(s) or Software that the data or software has been modified.

THE DATA FILES AND SOFTWARE ARE PROVIDED "AS IS", WITHOUT WARRANTY OF ANY KIND, EXPRESS OR IMPLIED, INCLUDING BUT NOT LIMITED TO THE WARRANTIES OF MERCHANTABILITY, FITNESS FOR A PARTICULAR PURPOSE AND NONINFRINGEMENT OF THIRD PARTY RIGHTS. IN NO EVENT SHALL THE COPYRIGHT HOLDER OR HOLDERS INCLUDED IN THIS NOTICE BE LIABLE FOR ANY CLAIM, OR ANY SPECIAL INDIRECT OR CONSEQUENTIAL DAMAGES, OR ANY DAMAGES WHATSOEVER RESULTING FROM LOSS OF USE, DATA OR PROFITS, WHETHER IN AN ACTION OF CONTRACT, NEGLIGENCE OR OTHER TORTIOUS ACTION, ARISING OUT OF OR IN CONNECTION WITH THE USE OR PERFORMANCE OF THE DATA FILES OR SOFTWARE.

Except as contained in this notice, the name of a copyright holder shall not be used in advertising or otherwise to promote the sale, use or other dealings in these Data Files or Software without prior written authorization of the copyright holder.

Unicode and the Unicode logo are trademarks of Unicode, Inc., and may be registered in some jurisdictions. All other trademarks and registered trademarks mentioned herein are the property of their respective owners.

Adobe shall retain and reproduce, and require its Sublicensees to retain and reproduce JIM's following copyright notice within each copy of the licensed programs in any form, in whole or in part: "© 1981, 1990 JMI Consultants, Inc. All rights reserved."

This product includes software developed by the University of California, Berkeley and its contributors. Portions Copyright (c) 1990, 1993 The Regents of the University of California. All rights reserved.

This code is derived from software contributed to Berkeley by Chris Torek.

Redistribution and use in source and binary forms, with or without modification, are permitted provided that the following conditions are met:

1. Redistributions of source code must retain the above copyright notice, this list of conditions and the following disclaimer.
2. Redistributions in binary form must reproduce the above copyright notice, this list of conditions and the following disclaimer in the documentation and/or other materials provided with the distribution.

3. All advertising materials mentioning features or use of this software must display the following acknowledgement:

This product includes software developed by the University of California, Berkeley and its contributors.

4. Neither the name of the University nor the names of its contributors may be used to endorse or promote products derived from this software without specific prior written permission.

THIS SOFTWARE IS PROVIDED BY THE REGENTS AND CONTRIBUTORS "AS IS" AND ANY EXPRESS OR IMPLIED WARRANTIES, INCLUDING, BUT NOT LIMITED TO, THE IMPLIED WARRANTIES OF MERCHANTABILITY AND FITNESS FOR A PARTICULAR PURPOSE ARE DISCLAIMED. IN NO EVENT SHALL THE REGENTS OR CONTRIBUTORS BE LIABLE FOR ANY DIRECT, INDIRECT, INCIDENTAL, SPECIAL, EXEMPLARY, OR CONSEQUENTIAL DAMAGES (INCLUDING, BUT NOT LIMITED TO, PROCUREMENT OF SUBSTITUTE GOODS OR SERVICES; LOSS OF USE, DATA, OR PROFITS; OR BUSINESS INTERRUPTION) HOWEVER CAUSED AND ON ANY THEORY OF LIABILITY, WHETHER IN CONTRACT, STRICT LIABILITY, OR TORT (INCLUDING NEGLIGENCE OR OTHERWISE) ARISING IN ANY WAY OUT OF THE USE OF THIS SOFTWARE, EVEN IF ADVISED OF THE POSSIBILITY OF SUCH DAMAGE.

The Loki Library

Portions Copyright (c) 2001 by Andrei Alexandrescu // This code accompanies the book: Alexandrescu, Andrei. "Modern C++ Design: Generic Programming and Design Patterns Applied". Copyright (c) 2001. Addison-Wesley.

Permission to use, copy, modify, distribute and sell this software for any purpose is hereby granted without fee, provided that the above copyright notice appear in all copies and that both that copyright notice and this permission notice appear in supporting documentation. The author or Addison-Wesley Longman make no representations about the suitability of this software for any purpose. It is provided "as is" without express or implied warranty.

Updated Information/Additional Third Party Code Information available at <http://www.adobe.com/go/thirdparty> .

2.Adobe PDF Scan Library

Portions use software under the following terms:

This product contains either BSAFE and/or TIPEM software by RSA Security Inc.

This product includes software developed by the Apache Software Foundation
(<http://www.apache.org/>).

Copyright (c) 1998–2000 The Apache Software Foundation. All rights reserved.

Redistribution and use in source and binary forms, with or without modification, are permitted provided that the following conditions are met:

1. Redistributions of source code must retain the above copyright notice, this list of conditions and the following disclaimer.
2. Redistributions in binary form must reproduce the above copyright notice, this list of conditions and the following disclaimer in the documentation and/or other materials provided with the distribution.
3. The end–user documentation included with the redistribution, if any, must include the following acknowledgment:

"This product includes software developed by the Apache Software Foundation
(<http://www.apache.org/>)."

Alternately, this acknowledgment may appear in the software itself, if and wherever such third–party acknowledgments normally appear.

4. The names "Xerces" and "Apache Software Foundation" must not be used to endorse or promote products derived from this software without prior written permission. For written permission, please contact apache@apache.org.
5. Products derived from this software may not be called "Apache", nor may "Apache" appear in their name, without prior written permission of the Apache Software Foundation.

THIS SOFTWARE IS PROVIDED ``AS IS" AND ANY EXPRESSED OR IMPLIED WARRANTIES, INCLUDING, BUT NOT LIMITED TO, THE IMPLIED WARRANTIES OF MERCHANTABILITY AND FITNESS FOR A PARTICULAR PURPOSE ARE DISCLAIMED. IN NO EVENT SHALL THE APACHE SOFTWARE FOUNDATION OR ITS CONTRIBUTORS BE LIABLE FOR ANY DIRECT, INDIRECT, INCIDENTAL, SPECIAL, EXEMPLARY, OR CONSEQUENTIAL DAMAGES (INCLUDING, BUT NOT LIMITED TO, PROCUREMENT OF SUBSTITUTE GOODS OR SERVICES; LOSS OF USE, DATA, OR PROFITS; OR BUSINESS INTERRUPTION) HOWEVER CAUSED AND ON ANY THEORY OF LIABILITY, WHETHER IN CONTRACT, STRICT LIABILITY,

OR TORT (INCLUDING NEGLIGENCE OR OTHERWISE) ARISING IN ANY WAY OUT OF THE USE OF THIS SOFTWARE, EVEN IF ADVISED OF THE POSSIBILITY OF SUCH DAMAGE.

This software consists of voluntary contributions made by many individuals on behalf of the Apache Software Foundation and was originally based on software copyright (c) 1999, International Business Machines, Inc., <http://www.ibm.com>. For more information on the Apache Software Foundation, please see <http://www.apache.org/>.

March 27, 2003

Portions of this product are based on Modifications created from the Original Code known as the "Sablotron XSLT Processor". The Sablotron XSLT Processor is subject to the Mozilla Public License Version 1.1 (the "License"). You may obtain a copy of the License at <http://www.mozilla.org/MPL/>

Software distributed under the License is distributed on an "AS IS" basis, WITHOUT WARRANTY OF ANY KIND, either express or implied. See the License for the specific language governing rights and limitations under the License.

The Original Code is the Sablotron XSLT Processor.

The Initial Developer of the Original Code is Ginger Alliance Ltd. Portions created by Ginger Alliance are Copyright (C) 2000 Ginger Alliance Ltd. All Rights Reserved.

Pursuant to sections 3.2 and 3.6 of the License, the Modifications created by Adobe Systems Incorporated are available as Source Code. The Modifications may be downloaded via the Internet from:

<http://partners.adobe.com/asn/tech/xml/sablotron/index.jsp>

The Original Code may be downloaded via the Internet from:

<https://sourceforge.net/projects/sablotron/>

Portions Copyright (c) 1997–1999 Silicon Graphics Computer Systems, Inc.

Permission to use, copy, modify, distribute and sell this software and its documentation for any purpose is hereby granted without fee, provided that the above copyright notice appear in all copies

and that both that copyright notice and this permission notice appear in supporting documentation. Silicon Graphics makes no representations about the suitability of this software for any purpose. It is provided "as is" without express or implied warranty.

The Loki Library

Portions Copyright (c) 2001 by Andrei Alexandrescu . This code accompanies the book: Alexandrescu, Andrei. "Modern C++ Design: Generic Programming and Design Patterns Applied". Portions Copyright (c) 2001 . Addison-Wesley. Permission to use, copy, modify, distribute and sell this software for any purpose is hereby granted without fee, provided that the above copyright notice appear in all copies and that both that copyright notice and this permission notice appear in supporting documentation. The author or Addison-Wesley Longman make no representations about the suitability of this software for any purpose. It is provided "as is" without express or implied warranty.

Updated Information/Additional Third Party Code Information available at <http://www.adobe.com/go/thirdparty> .

3. expat

Copyright (c) 1998, 1999, 2000 Thai Open Source Software Center Ltd
and Clark Cooper

Copyright (c) 2001, 2002, 2003, 2004, 2005, 2006 Expat maintainers.

Permission is hereby granted, free of charge, to any person obtaining a copy of this software and associated documentation files (the "Software"), to deal in the Software without restriction, including without limitation the rights to use, copy, modify, merge, publish, distribute, sublicense, and/or sell copies of the Software, and to permit persons to whom the Software is furnished to do so, subject to the following conditions:

The above copyright notice and this permission notice shall be included in all copies or substantial portions of the Software.

THE SOFTWARE IS PROVIDED "AS IS", WITHOUT WARRANTY OF ANY KIND, EXPRESS OR IMPLIED, INCLUDING BUT NOT LIMITED TO THE WARRANTIES OF MERCHANTABILITY, FITNESS FOR A PARTICULAR PURPOSE AND NONINFRINGEMENT. IN NO EVENT SHALL THE AUTHORS OR COPYRIGHT HOLDERS BE LIABLE FOR ANY CLAIM, DAMAGES OR OTHER LIABILITY, WHETHER IN AN ACTION OF CONTRACT, TORT OR OTHERWISE, ARISING FROM, OUT OF OR IN CONNECTION WITH THE SOFTWARE OR THE USE OR OTHER DEALINGS IN THE SOFTWARE.

4.HarfBuzz

Copyright (C) 2006 Behdad Esfahbod

Copyright (C) 1998–2004 David Turner and Werner Lemberg

Copyright (C) 2008 Nokia Corporation and/or its subsidiary(-ies)

Copyright (C) 2004,2007 Red Hat, Inc.

Permission is hereby granted, without written agreement and without license or royalty fees, to use, copy, modify, and distribute this software and its documentation for any purpose, provided that the above copyright notice and the following two paragraphs appear in all copies of this software.

IN NO EVENT SHALL THE COPYRIGHT HOLDER BE LIABLE TO ANY PARTY FOR DIRECT, INDIRECT, SPECIAL, INCIDENTAL, OR CONSEQUENTIAL DAMAGES ARISING OUT OF THE USE OF THIS SOFTWARE AND ITS DOCUMENTATION, EVEN IF THE COPYRIGHT HOLDER HAS BEEN ADVISED OF THE POSSIBILITY OF SUCH DAMAGE.

THE COPYRIGHT HOLDER SPECIFICALLY DISCLAIMS ANY WARRANTIES, INCLUDING, BUT NOT LIMITED TO, THE IMPLIED WARRANTIES OF MERCHANTABILITY AND FITNESS FOR A PARTICULAR PURPOSE. THE SOFTWARE PROVIDED HEREUNDER IS ON AN "AS IS" BASIS, AND THE COPYRIGHT HOLDER HAS NO OBLIGATION TO PROVIDE MAINTENANCE, SUPPORT, UPDATES, ENHANCEMENTS, OR MODIFICATIONS.

5.Lua

Copyright © 1994-2014 Lua.org, PUC-Rio.

Permission is hereby granted, free of charge, to any person obtaining a copy of this software and associated documentation files (the "Software"), to deal in the Software without restriction, including without limitation the rights to use, copy, modify, merge, publish, distribute, sublicense, and/or sell copies of the Software, and to permit persons to whom the Software is furnished to do so, subject to the following conditions:

The above copyright notice and this permission notice shall be included in all copies or substantial portions of the Software.

THE SOFTWARE IS PROVIDED "AS IS", WITHOUT WARRANTY OF ANY KIND, EXPRESS OR IMPLIED, INCLUDING BUT NOT LIMITED TO THE WARRANTIES OF MERCHANTABILITY, FITNESS FOR A PARTICULAR PURPOSE AND NONINFRINGEMENT. IN NO EVENT SHALL THE AUTHORS OR COPYRIGHT HOLDERS BE LIABLE FOR ANY CLAIM, DAMAGES OR OTHER LIABILITY, WHETHER IN AN ACTION OF CONTRACT, TORT OR OTHERWISE, ARISING FROM, OUT OF OR IN CONNECTION WITH THE SOFTWARE OR THE USE OR OTHER DEALINGS IN THE SOFTWARE.

6.LuaSocket

LuaSocket 2.0.2 license

Copyright © 2004–2007 Diego Nehab

Permission is hereby granted, free of charge, to any person obtaining a copy of this software and associated documentation files (the "Software"), to deal in the Software without restriction, including without limitation the rights to use, copy, modify, merge, publish, distribute, sublicense, and/or sell copies of the Software, and to permit persons to whom the Software is furnished to do so, subject to the following conditions:

The above copyright notice and this permission notice shall be included in all copies or substantial portions of the Software.

THE SOFTWARE IS PROVIDED "AS IS", WITHOUT WARRANTY OF ANY KIND, EXPRESS OR IMPLIED, INCLUDING BUT NOT LIMITED TO THE WARRANTIES OF MERCHANTABILITY, FITNESS FOR A PARTICULAR PURPOSE AND NONINFRINGEMENT. IN NO EVENT SHALL THE AUTHORS OR COPYRIGHT HOLDERS BE LIABLE FOR ANY CLAIM, DAMAGES OR OTHER LIABILITY, WHETHER IN AN ACTION OF CONTRACT, TORT OR OTHERWISE, ARISING FROM, OUT OF OR IN CONNECTION WITH THE SOFTWARE OR THE USE OR OTHER DEALINGS IN THE SOFTWARE.

7.LuneScript

MIT License

LuneScript

Copyright (c) 2018–2020 ifritJP

Permission is hereby granted, free of charge, to any person obtaining a copy of this software and associated documentation files (the "Software"), to deal in the Software without restriction, including without limitation the rights to use, copy, modify, merge, publish, distribute, sublicense, and/or sell copies of the Software, and to permit persons to whom the Software is furnished to do so, subject to the following conditions:

The above copyright notice and this permission notice shall be included in all copies or substantial portions of the Software.

THE SOFTWARE IS PROVIDED "AS IS", WITHOUT WARRANTY OF ANY KIND, EXPRESS OR IMPLIED, INCLUDING BUT NOT LIMITED TO THE WARRANTIES OF MERCHANTABILITY, FITNESS FOR A PARTICULAR PURPOSE AND NONINFRINGEMENT. IN NO EVENT SHALL THE AUTHORS OR COPYRIGHT HOLDERS BE LIABLE FOR ANY CLAIM, DAMAGES OR OTHER LIABILITY, WHETHER IN AN ACTION OF CONTRACT, TORT OR OTHERWISE, ARISING FROM, OUT OF OR IN CONNECTION WITH THE SOFTWARE OR THE USE OR OTHER DEALINGS IN THE SOFTWARE.

8.Net-SNMP

Various copyrights apply to this package, listed in various separate parts below. Please make sure that you read all the parts.

----- Part 1: CMU/UCD copyright notice: (BSD like) -----

Copyright 1989, 1991, 1992 by Carnegie Mellon University

Derivative Work - 1996, 1998-2000

Copyright 1996, 1998-2000 The Regents of the University of California

All Rights Reserved

Permission to use, copy, modify and distribute this software and its documentation for any purpose and without fee is hereby granted, provided that the above copyright notice appears in all copies and that both that copyright notice and this permission notice appear in supporting documentation, and that the name of CMU and The Regents of the University of California not be used in advertising or publicity pertaining to distribution of the software without specific written permission.

CMU AND THE REGENTS OF THE UNIVERSITY OF CALIFORNIA DISCLAIM ALL WARRANTIES WITH REGARD TO THIS SOFTWARE, INCLUDING ALL IMPLIED WARRANTIES OF MERCHANTABILITY AND FITNESS. IN NO EVENT SHALL CMU OR THE REGENTS OF THE UNIVERSITY OF CALIFORNIA BE LIABLE FOR ANY SPECIAL, INDIRECT OR CONSEQUENTIAL DAMAGES OR ANY DAMAGES WHATSOEVER RESULTING FROM THE LOSS OF USE, DATA OR PROFITS, WHETHER IN AN ACTION OF CONTRACT, NEGLIGENCE OR OTHER TORTIOUS ACTION, ARISING OUT OF OR IN CONNECTION WITH THE USE OR PERFORMANCE OF THIS SOFTWARE.

----- Part 2: Networks Associates Technology, Inc copyright notice (BSD) -----

Copyright (c) 2001-2003, Networks Associates Technology, Inc

All rights reserved.

Redistribution and use in source and binary forms, with or without modification, are permitted provided that the following conditions are met:

- * Redistributions of source code must retain the above copyright notice, this list of conditions and the following disclaimer.
- * Redistributions in binary form must reproduce the above copyright notice, this list of conditions and the following disclaimer in the documentation and/or other materials provided with the distribution.
- * Neither the name of the Networks Associates Technology, Inc nor the names of its contributors may be used to endorse or promote products derived from this software without specific prior written permission.

THIS SOFTWARE IS PROVIDED BY THE COPYRIGHT HOLDERS AND CONTRIBUTORS "AS IS" AND ANY EXPRESS OR IMPLIED WARRANTIES, INCLUDING, BUT NOT LIMITED TO, THE IMPLIED WARRANTIES OF MERCHANTABILITY AND FITNESS FOR A PARTICULAR PURPOSE ARE DISCLAIMED. IN NO EVENT SHALL THE COPYRIGHT HOLDERS OR CONTRIBUTORS BE LIABLE FOR ANY DIRECT, INDIRECT, INCIDENTAL, SPECIAL, EXEMPLARY, OR CONSEQUENTIAL DAMAGES (INCLUDING, BUT NOT LIMITED TO, PROCUREMENT OF SUBSTITUTE GOODS OR SERVICES; LOSS OF USE, DATA, OR PROFITS; OR BUSINESS INTERRUPTION) HOWEVER CAUSED AND ON ANY THEORY OF LIABILITY, WHETHER IN CONTRACT, STRICT LIABILITY, OR TORT (INCLUDING NEGLIGENCE OR OTHERWISE) ARISING IN ANY WAY OUT OF THE USE OF THIS SOFTWARE, EVEN IF ADVISED OF THE POSSIBILITY OF SUCH DAMAGE.

----- Part 3: Cambridge Broadband Ltd. copyright notice (BSD) -----

Portions of this code are copyright (c) 2001–2003, Cambridge Broadband Ltd.
All rights reserved.

Redistribution and use in source and binary forms, with or without modification, are permitted provided that the following conditions are met:

- * Redistributions of source code must retain the above copyright notice,

this list of conditions and the following disclaimer.

- * Redistributions in binary form must reproduce the above copyright notice, this list of conditions and the following disclaimer in the documentation and/or other materials provided with the distribution.
- * The name of Cambridge Broadband Ltd. may not be used to endorse or promote products derived from this software without specific prior written permission.

THIS SOFTWARE IS PROVIDED BY THE COPYRIGHT HOLDER "AS IS" AND ANY EXPRESS OR IMPLIED WARRANTIES, INCLUDING, BUT NOT LIMITED TO, THE IMPLIED WARRANTIES OF MERCHANTABILITY AND FITNESS FOR A PARTICULAR PURPOSE ARE DISCLAIMED. IN NO EVENT SHALL THE COPYRIGHT HOLDER BE LIABLE FOR ANY DIRECT, INDIRECT, INCIDENTAL, SPECIAL, EXEMPLARY, OR CONSEQUENTIAL DAMAGES (INCLUDING, BUT NOT LIMITED TO, PROCUREMENT OF SUBSTITUTE GOODS OR SERVICES; LOSS OF USE, DATA, OR PROFITS; OR BUSINESS INTERRUPTION) HOWEVER CAUSED AND ON ANY THEORY OF LIABILITY, WHETHER IN CONTRACT, STRICT LIABILITY, OR TORT (INCLUDING NEGLIGENCE OR OTHERWISE) ARISING IN ANY WAY OUT OF THE USE OF THIS SOFTWARE, EVEN IF ADVISED OF THE POSSIBILITY OF SUCH DAMAGE.

----- Part 4: Sun Microsystems, Inc. copyright notice (BSD) -----

Copyright (c) 2003 Sun Microsystems, Inc., 4150 Network Circle, Santa Clara, California 95054, U.S.A. All rights reserved.

Use is subject to license terms below.

This distribution may include materials developed by third parties.

Sun, Sun Microsystems, the Sun logo and Solaris are trademarks or registered trademarks of Sun Microsystems, Inc. in the U.S. and other countries.

Redistribution and use in source and binary forms, with or without modification, are permitted provided that the following conditions are met:

- * Redistributions of source code must retain the above copyright notice, this list of conditions and the following disclaimer.
- * Redistributions in binary form must reproduce the above copyright notice, this list of conditions and the following disclaimer in the documentation and/or other materials provided with the distribution.
- * Neither the name of the Sun Microsystems, Inc. nor the names of its contributors may be used to endorse or promote products derived from this software without specific prior written permission.

THIS SOFTWARE IS PROVIDED BY THE COPYRIGHT HOLDERS AND CONTRIBUTORS "AS IS" AND ANY EXPRESS OR IMPLIED WARRANTIES, INCLUDING, BUT NOT LIMITED TO, THE IMPLIED WARRANTIES OF MERCHANTABILITY AND FITNESS FOR A PARTICULAR PURPOSE ARE DISCLAIMED. IN NO EVENT SHALL THE COPYRIGHT HOLDERS OR CONTRIBUTORS BE LIABLE FOR ANY DIRECT, INDIRECT, INCIDENTAL, SPECIAL, EXEMPLARY, OR CONSEQUENTIAL DAMAGES (INCLUDING, BUT NOT LIMITED TO, PROCUREMENT OF SUBSTITUTE GOODS OR SERVICES; LOSS OF USE, DATA, OR PROFITS; OR BUSINESS INTERRUPTION) HOWEVER CAUSED AND ON ANY THEORY OF LIABILITY, WHETHER IN CONTRACT, STRICT LIABILITY, OR TORT (INCLUDING NEGLIGENCE OR OTHERWISE) ARISING IN ANY WAY OUT OF THE USE OF THIS SOFTWARE, EVEN IF ADVISED OF THE POSSIBILITY OF SUCH DAMAGE.

----- Part 5: Sparta, Inc copyright notice (BSD) -----

Copyright (c) 2003-2013, Sparta, Inc
All rights reserved.

Redistribution and use in source and binary forms, with or without modification, are permitted provided that the following conditions are met:

- * Redistributions of source code must retain the above copyright notice, this list of conditions and the following disclaimer.
- * Redistributions in binary form must reproduce the above copyright notice, this list of conditions and the following disclaimer in the documentation and/or other materials provided with the distribution.

- * Neither the name of Sparta, Inc nor the names of its contributors may be used to endorse or promote products derived from this software without specific prior written permission.

THIS SOFTWARE IS PROVIDED BY THE COPYRIGHT HOLDERS AND CONTRIBUTORS "AS IS" AND ANY EXPRESS OR IMPLIED WARRANTIES, INCLUDING, BUT NOT LIMITED TO, THE IMPLIED WARRANTIES OF MERCHANTABILITY AND FITNESS FOR A PARTICULAR PURPOSE ARE DISCLAIMED. IN NO EVENT SHALL THE COPYRIGHT HOLDERS OR CONTRIBUTORS BE LIABLE FOR ANY DIRECT, INDIRECT, INCIDENTAL, SPECIAL, EXEMPLARY, OR CONSEQUENTIAL DAMAGES (INCLUDING, BUT NOT LIMITED TO, PROCUREMENT OF SUBSTITUTE GOODS OR SERVICES; LOSS OF USE, DATA, OR PROFITS; OR BUSINESS INTERRUPTION) HOWEVER CAUSED AND ON ANY THEORY OF LIABILITY, WHETHER IN CONTRACT, STRICT LIABILITY, OR TORT (INCLUDING NEGLIGENCE OR OTHERWISE) ARISING IN ANY WAY OUT OF THE USE OF THIS SOFTWARE, EVEN IF ADVISED OF THE POSSIBILITY OF SUCH DAMAGE.

----- Part 6: Cisco/BUPTNIC copyright notice (BSD) -----

Copyright (c) 2004, Cisco, Inc and Information Network
Center of Beijing University of Posts and Telecommunications.
All rights reserved.

Redistribution and use in source and binary forms, with or without modification, are permitted provided that the following conditions are met:

- * Redistributions of source code must retain the above copyright notice, this list of conditions and the following disclaimer.
- * Redistributions in binary form must reproduce the above copyright notice, this list of conditions and the following disclaimer in the documentation and/or other materials provided with the distribution.
- * Neither the name of Cisco, Inc, Beijing University of Posts and Telecommunications, nor the names of their contributors may be used to endorse or promote products derived from this software without specific prior written permission.

THIS SOFTWARE IS PROVIDED BY THE COPYRIGHT HOLDERS AND CONTRIBUTORS ``AS IS" AND ANY EXPRESS OR IMPLIED WARRANTIES, INCLUDING, BUT NOT LIMITED TO, THE IMPLIED WARRANTIES OF MERCHANTABILITY AND FITNESS FOR A PARTICULAR PURPOSE ARE DISCLAIMED. IN NO EVENT SHALL THE COPYRIGHT HOLDERS OR CONTRIBUTORS BE LIABLE FOR ANY DIRECT, INDIRECT, INCIDENTAL, SPECIAL, EXEMPLARY, OR CONSEQUENTIAL DAMAGES (INCLUDING, BUT NOT LIMITED TO, PROCUREMENT OF SUBSTITUTE GOODS OR SERVICES; LOSS OF USE, DATA, OR PROFITS; OR BUSINESS INTERRUPTION) HOWEVER CAUSED AND ON ANY THEORY OF LIABILITY, WHETHER IN CONTRACT, STRICT LIABILITY, OR TORT (INCLUDING NEGLIGENCE OR OTHERWISE) ARISING IN ANY WAY OUT OF THE USE OF THIS SOFTWARE, EVEN IF ADVISED OF THE POSSIBILITY OF SUCH DAMAGE.

----- Part 7: Fabasoft R&D Software GmbH & Co KG copyright notice (BSD) -----

Copyright (c) Fabasoft R&D Software GmbH & Co KG, 2003

oss@fabasoft.com

Author: Bernhard Penz <bernhard.penz@fabasoft.com>

Redistribution and use in source and binary forms, with or without modification, are permitted provided that the following conditions are met:

- * Redistributions of source code must retain the above copyright notice, this list of conditions and the following disclaimer.
- * Redistributions in binary form must reproduce the above copyright notice, this list of conditions and the following disclaimer in the documentation and/or other materials provided with the distribution.
- * The name of Fabasoft R&D Software GmbH & Co KG or any of its subsidiaries, brand or product names may not be used to endorse or promote products derived from this software without specific prior written permission.

THIS SOFTWARE IS PROVIDED BY THE COPYRIGHT HOLDER ``AS IS" AND ANY EXPRESS OR IMPLIED WARRANTIES, INCLUDING, BUT NOT LIMITED TO, THE IMPLIED WARRANTIES OF MERCHANTABILITY AND FITNESS FOR A PARTICULAR PURPOSE ARE DISCLAIMED. IN NO EVENT SHALL THE COPYRIGHT HOLDER BE LIABLE FOR ANY DIRECT, INDIRECT, INCIDENTAL, SPECIAL, EXEMPLARY, OR CONSEQUENTIAL DAMAGES (INCLUDING, BUT NOT LIMITED TO, PROCUREMENT OF

SUBSTITUTE GOODS OR SERVICES; LOSS OF USE, DATA, OR PROFITS; OR BUSINESS INTERRUPTION) HOWEVER CAUSED AND ON ANY THEORY OF LIABILITY, WHETHER IN CONTRACT, STRICT LIABILITY, OR TORT (INCLUDING NEGLIGENCE OR OTHERWISE) ARISING IN ANY WAY OUT OF THE USE OF THIS SOFTWARE, EVEN IF ADVISED OF THE POSSIBILITY OF SUCH DAMAGE.

----- Part 8: Apple Inc. copyright notice (BSD) -----

Copyright (c) 2007 Apple Inc. All rights reserved.

Redistribution and use in source and binary forms, with or without modification, are permitted provided that the following conditions are met:

1. Redistributions of source code must retain the above copyright notice, this list of conditions and the following disclaimer.
2. Redistributions in binary form must reproduce the above copyright notice, this list of conditions and the following disclaimer in the documentation and/or other materials provided with the distribution.
3. Neither the name of Apple Inc. ("Apple") nor the names of its contributors may be used to endorse or promote products derived from this software without specific prior written permission.

THIS SOFTWARE IS PROVIDED BY APPLE AND ITS CONTRIBUTORS "AS IS" AND ANY EXPRESS OR IMPLIED WARRANTIES, INCLUDING, BUT NOT LIMITED TO, THE IMPLIED WARRANTIES OF MERCHANTABILITY AND FITNESS FOR A PARTICULAR PURPOSE ARE DISCLAIMED. IN NO EVENT SHALL APPLE OR ITS CONTRIBUTORS BE LIABLE FOR ANY DIRECT, INDIRECT, INCIDENTAL, SPECIAL, EXEMPLARY, OR CONSEQUENTIAL DAMAGES (INCLUDING, BUT NOT LIMITED TO, PROCUREMENT OF SUBSTITUTE GOODS OR SERVICES; LOSS OF USE, DATA, OR PROFITS; OR BUSINESS INTERRUPTION) HOWEVER CAUSED AND ON ANY THEORY OF LIABILITY, WHETHER IN CONTRACT, STRICT LIABILITY, OR TORT (INCLUDING NEGLIGENCE OR OTHERWISE) ARISING IN ANY WAY OUT OF THE USE OF THIS SOFTWARE, EVEN IF ADVISED OF THE POSSIBILITY OF SUCH DAMAGE.

----- Part 9: ScienceLogic, LLC copyright notice (BSD) -----

Copyright (c) 2009, ScienceLogic, LLC
All rights reserved.

Redistribution and use in source and binary forms, with or without modification, are permitted provided that the following conditions are met:

- * Redistributions of source code must retain the above copyright notice, this list of conditions and the following disclaimer.
- * Redistributions in binary form must reproduce the above copyright notice, this list of conditions and the following disclaimer in the documentation and/or other materials provided with the distribution.
- * Neither the name of ScienceLogic, LLC nor the names of its contributors may be used to endorse or promote products derived from this software without specific prior written permission.

THIS SOFTWARE IS PROVIDED BY THE COPYRIGHT HOLDERS AND CONTRIBUTORS
`AS IS" AND ANY EXPRESS OR IMPLIED WARRANTIES, INCLUDING, BUT NOT
LIMITED TO, THE IMPLIED WARRANTIES OF MERCHANTABILITY AND FITNESS FOR
A PARTICULAR PURPOSE ARE DISCLAIMED. IN NO EVENT SHALL THE COPYRIGHT
HOLDERS OR CONTRIBUTORS BE LIABLE FOR ANY DIRECT, INDIRECT,
INCIDENTAL, SPECIAL, EXEMPLARY, OR CONSEQUENTIAL DAMAGES (INCLUDING,
BUT NOT LIMITED TO, PROCUREMENT OF SUBSTITUTE GOODS OR SERVICES; LOSS
OF USE, DATA, OR PROFITS; OR BUSINESS INTERRUPTION) HOWEVER CAUSED AND
ON ANY THEORY OF LIABILITY, WHETHER IN CONTRACT, STRICT LIABILITY, OR
TORT (INCLUDING NEGLIGENCE OR OTHERWISE) ARISING IN ANY WAY OUT OF THE
USE OF THIS SOFTWARE, EVEN IF ADVISED OF THE POSSIBILITY OF SUCH
DAMAGE.

----- Part 10: Lennart Poettering copyright notice (BSD-like) -----

Copyright 2010 Lennart Poettering

Permission is hereby granted, free of charge, to any person
obtaining a copy of this software and associated documentation files

(the "Software"), to deal in the Software without restriction, including without limitation the rights to use, copy, modify, merge, publish, distribute, sublicense, and/or sell copies of the Software, and to permit persons to whom the Software is furnished to do so, subject to the following conditions:

The above copyright notice and this permission notice shall be included in all copies or substantial portions of the Software.

THE SOFTWARE IS PROVIDED "AS IS", WITHOUT WARRANTY OF ANY KIND, EXPRESS OR IMPLIED, INCLUDING BUT NOT LIMITED TO THE WARRANTIES OF MERCHANTABILITY, FITNESS FOR A PARTICULAR PURPOSE AND NONINFRINGEMENT. IN NO EVENT SHALL THE AUTHORS OR COPYRIGHT HOLDERS BE LIABLE FOR ANY CLAIM, DAMAGES OR OTHER LIABILITY, WHETHER IN AN ACTION OF CONTRACT, TORT OR OTHERWISE, ARISING FROM, OUT OF OR IN CONNECTION WITH THE SOFTWARE OR THE USE OR OTHER DEALINGS IN THE SOFTWARE.

----- Part 11: IETF copyright notice (BSD) -----

Copyright (c) 2013 IETF Trust and the persons identified as authors of the code. All rights reserved.

Redistribution and use in source and binary forms, with or without modification, are permitted provided that the following conditions are met:

- * Redistributions of source code must retain the above copyright notice, this list of conditions and the following disclaimer.
- * Redistributions in binary form must reproduce the above copyright notice, this list of conditions and the following disclaimer in the documentation and/or other materials provided with the distribution.
- * Neither the name of Internet Society, IETF or IETF Trust, nor the names of specific contributors, may be used to endorse or promote products derived from this software without specific prior written permission.

THIS SOFTWARE IS PROVIDED BY THE COPYRIGHT HOLDERS AND CONTRIBUTORS ``AS IS" AND ANY EXPRESS OR IMPLIED WARRANTIES, INCLUDING, BUT NOT LIMITED TO, THE IMPLIED WARRANTIES OF MERCHANTABILITY AND FITNESS FOR A PARTICULAR PURPOSE ARE DISCLAIMED. IN NO EVENT SHALL THE COPYRIGHT OWNER OR CONTRIBUTORS BE LIABLE FOR ANY DIRECT, INDIRECT, INCIDENTAL, SPECIAL, EXEMPLARY, OR CONSEQUENTIAL DAMAGES (INCLUDING, BUT NOT LIMITED TO, PROCUREMENT OF SUBSTITUTE GOODS OR SERVICES; LOSS OF USE, DATA, OR PROFITS; OR BUSINESS INTERRUPTION) HOWEVER CAUSED AND ON ANY THEORY OF LIABILITY, WHETHER IN CONTRACT, STRICT LIABILITY, OR TORT (INCLUDING NEGLIGENCE OR OTHERWISE) ARISING IN ANY WAY OUT OF THE USE OF THIS SOFTWARE, EVEN IF ADVISED OF THE POSSIBILITY OF SUCH DAMAGE.

----- Part 12: Arista Networks copyright notice (BSD) -----

Copyright (c) 2013, Arista Networks, Inc.

All rights reserved.

Redistribution and use in source and binary forms, with or without modification, are permitted provided that the following conditions are met:

- * Redistributions of source code must retain the above copyright notice, this list of conditions and the following disclaimer.
- * Redistributions in binary form must reproduce the above copyright notice, this list of conditions and the following disclaimer in the documentation and/or other materials provided with the distribution.
- * Neither the name of Arista Networks, Inc. nor the names of its contributors may be used to endorse or promote products derived from this software without specific prior written permission.

THIS SOFTWARE IS PROVIDED BY THE COPYRIGHT HOLDERS AND CONTRIBUTORS ``AS IS" AND ANY EXPRESS OR IMPLIED WARRANTIES, INCLUDING, BUT NOT LIMITED TO, THE IMPLIED WARRANTIES OF MERCHANTABILITY AND FITNESS FOR A PARTICULAR PURPOSE ARE DISCLAIMED. IN NO EVENT SHALL THE COPYRIGHT HOLDERS OR CONTRIBUTORS BE LIABLE FOR ANY DIRECT, INDIRECT,

INCIDENTAL, SPECIAL, EXEMPLARY, OR CONSEQUENTIAL DAMAGES (INCLUDING, BUT NOT LIMITED TO, PROCUREMENT OF SUBSTITUTE GOODS OR SERVICES; LOSS OF USE, DATA, OR PROFITS; OR BUSINESS INTERRUPTION) HOWEVER CAUSED AND ON ANY THEORY OF LIABILITY, WHETHER IN CONTRACT, STRICT LIABILITY, OR TORT (INCLUDING NEGLIGENCE OR OTHERWISE) ARISING IN ANY WAY OUT OF THE USE OF THIS SOFTWARE, EVEN IF ADVISED OF THE POSSIBILITY OF SUCH DAMAGE.

----- Part 13: VMware, Inc. copyright notice (BSD) -----

Copyright (c) 2016, VMware, Inc.

All rights reserved.

Redistribution and use in source and binary forms, with or without modification, are permitted provided that the following conditions are met:

- * Redistributions of source code must retain the above copyright notice, this list of conditions and the following disclaimer.
- * Redistributions in binary form must reproduce the above copyright notice, this list of conditions and the following disclaimer in the documentation and/or other materials provided with the distribution.
- * Neither the name of VMware, Inc. nor the names of its contributors may be used to endorse or promote products derived from this software without specific prior written permission.

THIS SOFTWARE IS PROVIDED BY THE COPYRIGHT HOLDERS AND CONTRIBUTORS "AS IS" AND ANY EXPRESS OR IMPLIED WARRANTIES, INCLUDING, BUT NOT LIMITED TO, THE IMPLIED WARRANTIES OF MERCHANTABILITY AND FITNESS FOR A PARTICULAR PURPOSE ARE DISCLAIMED. IN NO EVENT SHALL THE COPYRIGHT HOLDERS OR CONTRIBUTORS BE LIABLE FOR ANY DIRECT, INDIRECT, INCIDENTAL, SPECIAL, EXEMPLARY, OR CONSEQUENTIAL DAMAGES (INCLUDING, BUT NOT LIMITED TO, PROCUREMENT OF SUBSTITUTE GOODS OR SERVICES; LOSS OF USE, DATA, OR PROFITS; OR BUSINESS INTERRUPTION) HOWEVER CAUSED AND ON ANY THEORY OF LIABILITY, WHETHER IN CONTRACT, STRICT LIABILITY, OR TORT (INCLUDING NEGLIGENCE OR OTHERWISE) ARISING IN ANY WAY OUT OF THE USE OF THIS SOFTWARE, EVEN IF ADVISED OF THE POSSIBILITY OF SUCH DAMAGE.

----- Part 14: USC/Information Sciences Institute copyright notice (BSD) -----

Copyright (c) 2017–2018, Information Sciences Institute
All rights reserved.

Redistribution and use in source and binary forms, with or without
modification, are permitted provided that the following conditions are met:

- * Redistributions of source code must retain the above copyright notice,
this list of conditions and the following disclaimer.

- * Redistributions in binary form must reproduce the above copyright
notice, this list of conditions and the following disclaimer in the
documentation and/or other materials provided with the distribution.

- * Neither the name of Information Sciences Institute nor the names of its
contributors may be used to endorse or promote products derived from
this software without specific prior written permission.

THIS SOFTWARE IS PROVIDED BY THE COPYRIGHT HOLDERS AND CONTRIBUTORS "AS IS" AND ANY EXPRESS OR IMPLIED WARRANTIES, INCLUDING, BUT NOT LIMITED TO, THE IMPLIED WARRANTIES OF MERCHANTABILITY AND FITNESS FOR A PARTICULAR PURPOSE ARE DISCLAIMED. IN NO EVENT SHALL THE COPYRIGHT HOLDERS OR CONTRIBUTORS BE LIABLE FOR ANY DIRECT, INDIRECT, INCIDENTAL, SPECIAL, EXEMPLARY, OR CONSEQUENTIAL DAMAGES (INCLUDING, BUT NOT LIMITED TO, PROCUREMENT OF SUBSTITUTE GOODS OR SERVICES; LOSS OF USE, DATA, OR PROFITS; OR BUSINESS INTERRUPTION) HOWEVER CAUSED AND ON ANY THEORY OF LIABILITY, WHETHER IN CONTRACT, STRICT LIABILITY, OR TORT (INCLUDING NEGLIGENCE OR OTHERWISE) ARISING IN ANY WAY OUT OF THE USE OF THIS SOFTWARE, EVEN IF ADVISED OF THE POSSIBILITY OF SUCH DAMAGE.

9.OpenSSL

OpenSSL License

```
-----  
  
/*  
=====  
=====  
* Copyright (c) 1998-2018 The OpenSSL Project. All rights reserved.  
*  
* Redistribution and use in source and binary forms, with or without  
* modification, are permitted provided that the following conditions  
* are met:  
*  
* 1. Redistributions of source code must retain the above copyright  
* notice, this list of conditions and the following disclaimer.  
*  
* 2. Redistributions in binary form must reproduce the above copyright  
* notice, this list of conditions and the following disclaimer in  
* the documentation and/or other materials provided with the  
* distribution.  
*  
* 3. All advertising materials mentioning features or use of this  
* software must display the following acknowledgment:  
* "This product includes software developed by the OpenSSL Project  
* for use in the OpenSSL Toolkit. (http://www.openssl.org/)"  
*  
* 4. The names "OpenSSL Toolkit" and "OpenSSL Project" must not be used to  
* endorse or promote products derived from this software without  
* prior written permission. For written permission, please contact  
* openssl-core@openssl.org.  
*  
* 5. Products derived from this software may not be called "OpenSSL"  
* nor may "OpenSSL" appear in their names without prior written  
* permission of the OpenSSL Project.  
*  
* 6. Redistributions of any form whatsoever must retain the following
```

* acknowledgment:
* "This product includes software developed by the OpenSSL Project
* for use in the OpenSSL Toolkit (<http://www.openssl.org/>)"
*
* THIS SOFTWARE IS PROVIDED BY THE OpenSSL PROJECT ``AS IS" AND ANY
* EXPRESSED OR IMPLIED WARRANTIES, INCLUDING, BUT NOT LIMITED TO, THE
* IMPLIED WARRANTIES OF MERCHANTABILITY AND FITNESS FOR A PARTICULAR
* PURPOSE ARE DISCLAIMED. IN NO EVENT SHALL THE OpenSSL PROJECT OR
* ITS CONTRIBUTORS BE LIABLE FOR ANY DIRECT, INDIRECT, INCIDENTAL,
* SPECIAL, EXEMPLARY, OR CONSEQUENTIAL DAMAGES (INCLUDING, BUT
* NOT LIMITED TO, PROCUREMENT OF SUBSTITUTE GOODS OR SERVICES;
* LOSS OF USE, DATA, OR PROFITS; OR BUSINESS INTERRUPTION)
* HOWEVER CAUSED AND ON ANY THEORY OF LIABILITY, WHETHER IN CONTRACT,
* STRICT LIABILITY, OR TORT (INCLUDING NEGLIGENCE OR OTHERWISE)
* ARISING IN ANY WAY OUT OF THE USE OF THIS SOFTWARE, EVEN IF ADVISED
* OF THE POSSIBILITY OF SUCH DAMAGE.

=====
=====

* This product includes cryptographic software written by Eric Young
* (eay@cryptsoft.com). This product includes software written by Tim
* Hudson (tjh@cryptsoft.com).

*/

Original SSLeay License

/* Copyright (C) 1995-1998 Eric Young (eay@cryptsoft.com)
* All rights reserved.
*
* This package is an SSL implementation written
* by Eric Young (eay@cryptsoft.com).
* The implementation was written so as to conform with Netscapes SSL.
*
* This library is free for commercial and non-commercial use as long as
* the following conditions are aheared to. The following conditions

- * apply to all code found in this distribution, be it the RC4, RSA,
- * lhash, DES, etc., code; not just the SSL code. The SSL documentation
- * included with this distribution is covered by the same copyright terms
- * except that the holder is Tim Hudson (tjh@cryptsoft.com).
- *
- * Copyright remains Eric Young's, and as such any Copyright notices in
- * the code are not to be removed.
- * If this package is used in a product, Eric Young should be given attribution
- * as the author of the parts of the library used.
- * This can be in the form of a textual message at program startup or
- * in documentation (online or textual) provided with the package.
- *
- * Redistribution and use in source and binary forms, with or without
- * modification, are permitted provided that the following conditions
- * are met:
- * 1. Redistributions of source code must retain the copyright
- * notice, this list of conditions and the following disclaimer.
- * 2. Redistributions in binary form must reproduce the above copyright
- * notice, this list of conditions and the following disclaimer in the
- * documentation and/or other materials provided with the distribution.
- * 3. All advertising materials mentioning features or use of this software
- * must display the following acknowledgement:
- * "This product includes cryptographic software written by
- * Eric Young (eay@cryptsoft.com)"
- * The word 'cryptographic' can be left out if the routines from the library
- * being used are not cryptographic related :-).
- * 4. If you include any Windows specific code (or a derivative thereof) from
- * the apps directory (application code) you must include an acknowledgement:
- * "This product includes software written by Tim Hudson (tjh@cryptsoft.com)"
- *
- * THIS SOFTWARE IS PROVIDED BY ERIC YOUNG `AS IS" AND
- * ANY EXPRESS OR IMPLIED WARRANTIES, INCLUDING, BUT NOT LIMITED TO, THE
- * IMPLIED WARRANTIES OF MERCHANTABILITY AND FITNESS FOR A PARTICULAR PURPOSE
- * ARE DISCLAIMED. IN NO EVENT SHALL THE AUTHOR OR CONTRIBUTORS BE LIABLE
- * FOR ANY DIRECT, INDIRECT, INCIDENTAL, SPECIAL, EXEMPLARY, OR CONSEQUENTIAL
- * DAMAGES (INCLUDING, BUT NOT LIMITED TO, PROCUREMENT OF SUBSTITUTE GOODS
- * OR SERVICES; LOSS OF USE, DATA, OR PROFITS; OR BUSINESS INTERRUPTION)
- * HOWEVER CAUSED AND ON ANY THEORY OF LIABILITY, WHETHER IN CONTRACT, STRICT

* LIABILITY, OR TORT (INCLUDING NEGLIGENCE OR OTHERWISE) ARISING IN ANY WAY
* OUT OF THE USE OF THIS SOFTWARE, EVEN IF ADVISED OF THE POSSIBILITY OF
* SUCH DAMAGE.

*

* The licence and distribution terms for any publically available version or
* derivative of this code cannot be changed. i.e. this code cannot simply be
* copied and put under another distribution licence
* [including the GNU Public Licence.]

*/

10.XKCP

Implementation by the Keccak Team, namely, Guido Bertoni, Joan Daemen,
#Michael Peeters, Gilles Van Assche and Ronny Van Keer,
#hereby denoted as "the implementer".

To the extent possible under law, the implementer has waived all copyright
and related or neighboring rights to the source code in this file.
<http://creativecommons.org/publicdomain/zero/1.0/>

別途固有のライセンス条件が用意されている第三者のソフトウェアについて

第三者のソフトウェアおよびライセンス条件につきましては、下記「ソフトウェア一覧」および対応するライセンス全文をご参照ください。

「ソフトウェア一覧」	
ソフトウェア名称	ページ
1.Adobe PostScript 3.....	2
2. expat	9
3.Net-SNMP	10
4.OpenSSL	22
5.XKCP.....	26

1.Adobe PostScript 3

Copyright 2007–2008 Adobe Systems Incorporated and its licensors. All rights reserved.

Portions include software under the following terms:

This product contains either BSAFE and/or TPEM software by RSA Security Inc.

Portions of Pool.c_Copyright 1987 – NeXT, Inc., and portions of Graphics.c_Copyright 1988 NeXT, Inc. as an unpublished work. All Rights Reserved.

The Apache Software License, Version 1.1

This product includes software developed by the Apache Software Foundation (<http://www.apache.org/>).

Portions Copyright (c) 1998–2000 The Apache Software Foundation. All rights reserved.

Redistribution and use in source and binary forms, with or without modification, are permitted provided that the following conditions are met:

1. Redistributions of source code must retain the above copyright notice, this list of conditions and the following disclaimer.
2. Redistributions in binary form must reproduce the above copyright notice, this list of conditions and the following disclaimer in the documentation and/or other materials provided with the distribution.
3. The end–user documentation included with the redistribution, if any, must include the following acknowledgment:

"This product includes software developed by the Apache Software Foundation (<http://www.apache.org/>)."

Alternately, this acknowledgment may appear in the software itself, if and wherever such third–party acknowledgments normally appear.

4. The names "Xerces" and "Apache Software Foundation" must not be used to endorse or promote products derived from this software without prior written permission. For written permission, please contact apache@apache.org.

5. Products derived from this software may not be called "Apache", nor may "Apache" appear in their name, without prior written permission of the Apache Software Foundation.

THIS SOFTWARE IS PROVIDED ``AS IS" AND ANY EXPRESSED OR IMPLIED WARRANTIES, INCLUDING,

BUT NOT LIMITED TO, THE IMPLIED WARRANTIES OF MERCHANTABILITY AND FITNESS FOR A PARTICULAR PURPOSE ARE DISCLAIMED. IN NO EVENT SHALL THE APACHE SOFTWARE FOUNDATION OR ITS CONTRIBUTORS BE LIABLE FOR ANY DIRECT, INDIRECT, INCIDENTAL, SPECIAL, EXEMPLARY, OR CONSEQUENTIAL DAMAGES (INCLUDING, BUT NOT LIMITED TO, PROCUREMENT OF SUBSTITUTE GOODS OR SERVICES; LOSS OF USE, DATA, OR PROFITS; OR BUSINESS INTERRUPTION) HOWEVER CAUSED AND ON ANY THEORY OF LIABILITY, WHETHER IN CONTRACT, STRICT LIABILITY, OR TORT (INCLUDING NEGLIGENCE OR OTHERWISE) ARISING IN ANY WAY OUT OF THE USE OF THIS SOFTWARE, EVEN IF ADVISED OF THE POSSIBILITY OF SUCH DAMAGE.

This software consists of voluntary contributions made by many individuals on behalf of the Apache Software Foundation and was originally based on software copyright (c) 1999, International Business Machines, Inc., <http://www.ibm.com>. For more information on the Apache Software Foundation, please see <http://www.apache.org/>.

This product includes software developed by the University of California, Berkeley and its contributors. Portions Copyright (c) 1990 The Regents of the University of California. All rights reserved.

Redistribution and use in source and binary forms, with or without modification, are permitted provided that the following conditions are met:

1. Redistributions of source code must retain the above copyright notice, this list of conditions and the following disclaimer.
2. Redistributions in binary form must reproduce the above copyright notice, this list of conditions and the following disclaimer in the documentation and/or other materials provided with the distribution.
3. All advertising materials mentioning features or use of this software must display the following acknowledgement:

This product includes software developed by the University of California, Berkeley and its contributors.

4. Neither the name of the University nor the names of its contributors may be used to endorse or promote products derived from this software without specific prior written permission.

THIS SOFTWARE IS PROVIDED BY THE REGENTS AND CONTRIBUTORS "AS IS" AND ANY EXPRESS OR IMPLIED WARRANTIES, INCLUDING, BUT NOT LIMITED TO, THE IMPLIED WARRANTIES OF MERCHANTABILITY AND FITNESS FOR A PARTICULAR PURPOSE ARE DISCLAIMED. IN NO EVENT SHALL THE REGENTS OR CONTRIBUTORS BE LIABLE FOR ANY DIRECT, INDIRECT, INCIDENTAL, SPECIAL, EXEMPLARY, OR CONSEQUENTIAL DAMAGES (INCLUDING, BUT NOT LIMITED TO, PROCUREMENT OF SUBSTITUTE GOODS OR SERVICES; LOSS OF USE, DATA, OR PROFITS; OR BUSINESS INTERRUPTION) HOWEVER CAUSED AND ON ANY THEORY OF LIABILITY, WHETHER IN CONTRACT, STRICT LIABILITY, OR TORT (INCLUDING NEGLIGENCE OR OTHERWISE) ARISING IN ANY WAY OUT OF THE USE OF THIS

SOFTWARE, EVEN IF ADVISED OF THE POSSIBILITY OF SUCH DAMAGE.

Portions Copyright (c) 1985, 1986 The Regents of the University of California. All rights reserved.

This code is derived from software contributed to Berkeley by James A. Woods, derived from original work by Spencer Thomas and Joseph Orost.

Redistribution and use in source and binary forms are permitted provided that the above copyright notice and this paragraph are duplicated in all such forms and that any documentation, advertising materials, and other materials related to such distribution and use acknowledge that the software was developed by the University of California, Berkeley. The name of the University may not be used to endorse or promote products derived from this software without specific prior written permission.

THIS SOFTWARE IS PROVIDED ``AS IS" AND WITHOUT ANY EXPRESS OR IMPLIED WARRANTIES, INCLUDING, WITHOUT LIMITATION, THE IMPLIED WARRANTIES OF MERCHANTABILITY AND FITNESS FOR A PARTICULAR PURPOSE.

Portions Copyright (c) 1993 X Consortium

Permission is hereby granted, free of charge, to any person obtaining a copy of this software and associated documentation files (the "Software"), to deal in the Software without restriction, including without limitation the rights to use, copy, modify, merge, publish, distribute, sublicense, and/or sell copies of the Software, and to permit persons to whom the Software is furnished to do so, subject to the following conditions:

The above copyright notice and this permission notice shall be included in all copies or substantial portions of the Software.

THE SOFTWARE IS PROVIDED "AS IS", WITHOUT WARRANTY OF ANY KIND, EXPRESS OR IMPLIED, INCLUDING BUT NOT LIMITED TO THE WARRANTIES OF MERCHANTABILITY, FITNESS FOR A PARTICULAR PURPOSE AND NONINFRINGEMENT. IN NO EVENT SHALL THE X CONSORTIUM BE LIABLE FOR ANY CLAIM, DAMAGES OR OTHER LIABILITY, WHETHER IN AN ACTION OF CONTRACT, TORT OR OTHERWISE, ARISING FROM, OUT OF OR IN CONNECTION WITH THE SOFTWARE OR THE USE OR OTHER DEALINGS IN THE SOFTWARE.

Except as contained in this notice, the name of the X Consortium shall not be used in advertising or otherwise to promote the sale, use or other dealings in this Software without prior written authorization from the X Consortium.

NOTICE REGARDING SABLOTRON

March 27, 2003

Portions of this product are based on Modifications created from the Original Code known as the "Sablotron XSLT Processor". The Sablotron XSLT Processor is subject to the Mozilla Public License Version 1.1 (the "License"). You may obtain a copy of the License at <http://www.mozilla.org/MPL/>

Software distributed under the License is distributed on an "AS IS" basis, WITHOUT WARRANTY OF ANY KIND, either express or implied. See the License for the specific language governing rights and limitations under the License.

The Original Code is the Sablotron XSLT Processor.

The Initial Developer of the Original Code is Ginger Alliance Ltd. Portions created by Ginger Alliance are Copyright (C) 2000 Ginger Alliance Ltd. All Rights Reserved.

Pursuant to sections 3.2 and 3.6 of the License, the Modifications created by Adobe Systems Incorporated are available as Source Code. The Modifications may be downloaded via the Internet from:

<http://partners.adobe.com/asn/tech/xml/sablotron/index.jsp>

The Original Code may be downloaded via the Internet from:

<https://sourceforge.net/projects/sablotron/>

This product includes software developed by the University of California, Berkeley and its contributors. Portions Copyright (c) 1982, 1986, 1987, 1988, 1989, 1990, 1991, 1992, 1993, 1994 The Regents of the University of California. All rights reserved.

Redistribution and use in source and binary forms, with or without modification, are permitted provided that the following conditions are met:

1. Redistributions of source code must retain the above copyright notice, this list of conditions and the following disclaimer.
2. Redistributions in binary form must reproduce the above copyright notice, this list of conditions

and the following disclaimer in the documentation and/or other materials provided with the distribution.

3. All advertising materials mentioning features or use of this software must display the following acknowledgement: This product includes software developed by the University of California, Berkeley and its contributors.

4. Neither the name of the University nor the names of its contributors may be used to endorse or promote products derived from this software without specific prior written permission.

THIS SOFTWARE IS PROVIDED BY THE REGENTS AND CONTRIBUTORS "AS IS" AND ANY EXPRESS OR IMPLIED WARRANTIES, INCLUDING, BUT NOT LIMITED TO, THE IMPLIED WARRANTIES OF MERCHANTABILITY AND FITNESS FOR A PARTICULAR PURPOSE ARE DISCLAIMED. IN NO EVENT SHALL THE REGENTS OR CONTRIBUTORS BE LIABLE FOR ANY DIRECT, INDIRECT, INCIDENTAL, SPECIAL, EXEMPLARY, OR CONSEQUENTIAL DAMAGES (INCLUDING, BUT NOT LIMITED TO, PROCUREMENT OF SUBSTITUTE GOODS OR SERVICES; LOSS OF USE, DATA, OR PROFITS; OR BUSINESS INTERRUPTION) HOWEVER CAUSED AND ON ANY THEORY OF LIABILITY, WHETHER IN CONTRACT, STRICT LIABILITY, OR TORT (INCLUDING NEGLIGENCE OR OTHERWISE) ARISING IN ANY WAY OUT OF THE USE OF THIS SOFTWARE, EVEN IF ADVISED OF THE POSSIBILITY OF SUCH DAMAGE.

Portions Copyright (c) 2001 by Andrei Alexandrescu. This code accompanies the book: Alexandrescu, Andrei. "Modern C++ Design: Generic Programming and Design Patterns Applied". Copyright (c) 2001. Addison-Wesley.

Permission to use, copy, modify, distribute and sell this software for any purpose is hereby granted without fee, provided that the above copyright notice appear in all copies and that both that copyright notice and this permission notice appear in supporting documentation. The author or Addison-Wesley Longman make no representations about the suitability of this software for any purpose. It is provided "as is" without express or implied warranty.

Portions developed by the University of California, Berkeley.

Portions Copyright © 1991–2005 Unicode, Inc. All rights reserved. Distributed under the Terms of Use in <http://www.unicode.org/copyright.html>.

Permission is hereby granted, free of charge, to any person obtaining a copy of the Unicode data files and associated documentation (the "Data Files") or Unicode software and associated documentation (the "Software") to deal in the Data Files or Software without restriction, including without limitation the rights to use, copy, modify, merge, publish, distribute, and/or sell copies of the Data Files or Software, and to permit persons to whom the Data Files or Software are furnished to do so, provided that (a) the above copyright notice(s) and this permission notice appear in all copies of the Data Files

or Software, (b) both the above copyright notice(s) and this permission notice appear in associated documentation, and (c) there is clear notice in each modified Data File or in the Software as well as in the documentation associated with the Data File(s) or Software that the data or software has been modified.

THE DATA FILES AND SOFTWARE ARE PROVIDED "AS IS", WITHOUT WARRANTY OF ANY KIND, EXPRESS OR IMPLIED, INCLUDING BUT NOT LIMITED TO THE WARRANTIES OF MERCHANTABILITY, FITNESS FOR A PARTICULAR PURPOSE AND NONINFRINGEMENT OF THIRD PARTY RIGHTS. IN NO EVENT SHALL THE COPYRIGHT HOLDER OR HOLDERS INCLUDED IN THIS NOTICE BE LIABLE FOR ANY CLAIM, OR ANY SPECIAL INDIRECT OR CONSEQUENTIAL DAMAGES, OR ANY DAMAGES WHATSOEVER RESULTING FROM LOSS OF USE, DATA OR PROFITS, WHETHER IN AN ACTION OF CONTRACT, NEGLIGENCE OR OTHER TORTIOUS ACTION, ARISING OUT OF OR IN CONNECTION WITH THE USE OR PERFORMANCE OF THE DATA FILES OR SOFTWARE.

Except as contained in this notice, the name of a copyright holder shall not be used in advertising or otherwise to promote the sale, use or other dealings in these Data Files or Software without prior written authorization of the copyright holder.

Unicode and the Unicode logo are trademarks of Unicode, Inc., and may be registered in some jurisdictions. All other trademarks and registered trademarks mentioned herein are the property of their respective owners.

Adobe shall retain and reproduce, and require its Sublicensees to retain and reproduce JIM's following copyright notice within each copy of the licensed programs in any form, in whole or in part: "© 1981, 1990 JMI Consultants, Inc. All rights reserved."

This product includes software developed by the University of California, Berkeley and its contributors. Portions Copyright (c) 1990, 1993 The Regents of the University of California. All rights reserved.

This code is derived from software contributed to Berkeley by Chris Torek.

Redistribution and use in source and binary forms, with or without modification, are permitted provided that the following conditions are met:

1. Redistributions of source code must retain the above copyright notice, this list of conditions and the following disclaimer.
2. Redistributions in binary form must reproduce the above copyright notice, this list of conditions and the following disclaimer in the documentation and/or other materials provided with the distribution.

3. All advertising materials mentioning features or use of this software must display the following acknowledgement:

This product includes software developed by the University of California, Berkeley and its contributors.

4. Neither the name of the University nor the names of its contributors may be used to endorse or promote products derived from this software without specific prior written permission.

THIS SOFTWARE IS PROVIDED BY THE REGENTS AND CONTRIBUTORS "AS IS" AND ANY EXPRESS OR IMPLIED WARRANTIES, INCLUDING, BUT NOT LIMITED TO, THE IMPLIED WARRANTIES OF MERCHANTABILITY AND FITNESS FOR A PARTICULAR PURPOSE ARE DISCLAIMED. IN NO EVENT SHALL THE REGENTS OR CONTRIBUTORS BE LIABLE FOR ANY DIRECT, INDIRECT, INCIDENTAL, SPECIAL, EXEMPLARY, OR CONSEQUENTIAL DAMAGES (INCLUDING, BUT NOT LIMITED TO, PROCUREMENT OF SUBSTITUTE GOODS OR SERVICES; LOSS OF USE, DATA, OR PROFITS; OR BUSINESS INTERRUPTION) HOWEVER CAUSED AND ON ANY THEORY OF LIABILITY, WHETHER IN CONTRACT, STRICT LIABILITY, OR TORT (INCLUDING NEGLIGENCE OR OTHERWISE) ARISING IN ANY WAY OUT OF THE USE OF THIS SOFTWARE, EVEN IF ADVISED OF THE POSSIBILITY OF SUCH DAMAGE.

The Loki Library

Portions Copyright (c) 2001 by Andrei Alexandrescu // This code accompanies the book: Alexandrescu, Andrei. "Modern C++ Design: Generic Programming and Design Patterns Applied". Copyright (c) 2001. Addison-Wesley.

Permission to use, copy, modify, distribute and sell this software for any purpose is hereby granted without fee, provided that the above copyright notice appear in all copies and that both that copyright notice and this permission notice appear in supporting documentation. The author or Addison-Wesley Longman make no representations about the suitability of this software for any purpose. It is provided "as is" without express or implied warranty.

Updated Information/Additional Third Party Code Information available at <http://www.adobe.com/go/thirdparty> .

2. expat

Copyright (c) 1998, 1999, 2000 Thai Open Source Software Center Ltd
and Clark Cooper

Copyright (c) 2001, 2002, 2003, 2004, 2005, 2006 Expat maintainers.

Permission is hereby granted, free of charge, to any person obtaining a copy of this software and associated documentation files (the "Software"), to deal in the Software without restriction, including without limitation the rights to use, copy, modify, merge, publish, distribute, sublicense, and/or sell copies of the Software, and to permit persons to whom the Software is furnished to do so, subject to the following conditions:

The above copyright notice and this permission notice shall be included in all copies or substantial portions of the Software.

THE SOFTWARE IS PROVIDED "AS IS", WITHOUT WARRANTY OF ANY KIND, EXPRESS OR IMPLIED, INCLUDING BUT NOT LIMITED TO THE WARRANTIES OF MERCHANTABILITY, FITNESS FOR A PARTICULAR PURPOSE AND NONINFRINGEMENT. IN NO EVENT SHALL THE AUTHORS OR COPYRIGHT HOLDERS BE LIABLE FOR ANY CLAIM, DAMAGES OR OTHER LIABILITY, WHETHER IN AN ACTION OF CONTRACT, TORT OR OTHERWISE, ARISING FROM, OUT OF OR IN CONNECTION WITH THE SOFTWARE OR THE USE OR OTHER DEALINGS IN THE SOFTWARE.

3.Net-SNMP

Various copyrights apply to this package, listed in various separate parts below. Please make sure that you read all the parts.

----- Part 1: CMU/UCD copyright notice: (BSD like) -----

Copyright 1989, 1991, 1992 by Carnegie Mellon University

Derivative Work - 1996, 1998-2000

Copyright 1996, 1998-2000 The Regents of the University of California

All Rights Reserved

Permission to use, copy, modify and distribute this software and its documentation for any purpose and without fee is hereby granted, provided that the above copyright notice appears in all copies and that both that copyright notice and this permission notice appear in supporting documentation, and that the name of CMU and The Regents of the University of California not be used in advertising or publicity pertaining to distribution of the software without specific written permission.

CMU AND THE REGENTS OF THE UNIVERSITY OF CALIFORNIA DISCLAIM ALL WARRANTIES WITH REGARD TO THIS SOFTWARE, INCLUDING ALL IMPLIED WARRANTIES OF MERCHANTABILITY AND FITNESS. IN NO EVENT SHALL CMU OR THE REGENTS OF THE UNIVERSITY OF CALIFORNIA BE LIABLE FOR ANY SPECIAL, INDIRECT OR CONSEQUENTIAL DAMAGES OR ANY DAMAGES WHATSOEVER RESULTING FROM THE LOSS OF USE, DATA OR PROFITS, WHETHER IN AN ACTION OF CONTRACT, NEGLIGENCE OR OTHER TORTIOUS ACTION, ARISING OUT OF OR IN CONNECTION WITH THE USE OR PERFORMANCE OF THIS SOFTWARE.

----- Part 2: Networks Associates Technology, Inc copyright notice (BSD) -----

Copyright (c) 2001-2003, Networks Associates Technology, Inc

All rights reserved.

Redistribution and use in source and binary forms, with or without modification, are permitted provided that the following conditions are met:

- * Redistributions of source code must retain the above copyright notice, this list of conditions and the following disclaimer.
- * Redistributions in binary form must reproduce the above copyright notice, this list of conditions and the following disclaimer in the documentation and/or other materials provided with the distribution.
- * Neither the name of the Networks Associates Technology, Inc nor the names of its contributors may be used to endorse or promote products derived from this software without specific prior written permission.

THIS SOFTWARE IS PROVIDED BY THE COPYRIGHT HOLDERS AND CONTRIBUTORS "AS IS" AND ANY EXPRESS OR IMPLIED WARRANTIES, INCLUDING, BUT NOT LIMITED TO, THE IMPLIED WARRANTIES OF MERCHANTABILITY AND FITNESS FOR A PARTICULAR PURPOSE ARE DISCLAIMED. IN NO EVENT SHALL THE COPYRIGHT HOLDERS OR CONTRIBUTORS BE LIABLE FOR ANY DIRECT, INDIRECT, INCIDENTAL, SPECIAL, EXEMPLARY, OR CONSEQUENTIAL DAMAGES (INCLUDING, BUT NOT LIMITED TO, PROCUREMENT OF SUBSTITUTE GOODS OR SERVICES; LOSS OF USE, DATA, OR PROFITS; OR BUSINESS INTERRUPTION) HOWEVER CAUSED AND ON ANY THEORY OF LIABILITY, WHETHER IN CONTRACT, STRICT LIABILITY, OR TORT (INCLUDING NEGLIGENCE OR OTHERWISE) ARISING IN ANY WAY OUT OF THE USE OF THIS SOFTWARE, EVEN IF ADVISED OF THE POSSIBILITY OF SUCH DAMAGE.

----- Part 3: Cambridge Broadband Ltd. copyright notice (BSD) -----

Portions of this code are copyright (c) 2001–2003, Cambridge Broadband Ltd.
All rights reserved.

Redistribution and use in source and binary forms, with or without modification, are permitted provided that the following conditions are met:

- * Redistributions of source code must retain the above copyright notice,

this list of conditions and the following disclaimer.

- * Redistributions in binary form must reproduce the above copyright notice, this list of conditions and the following disclaimer in the documentation and/or other materials provided with the distribution.
- * The name of Cambridge Broadband Ltd. may not be used to endorse or promote products derived from this software without specific prior written permission.

THIS SOFTWARE IS PROVIDED BY THE COPYRIGHT HOLDER "AS IS" AND ANY EXPRESS OR IMPLIED WARRANTIES, INCLUDING, BUT NOT LIMITED TO, THE IMPLIED WARRANTIES OF MERCHANTABILITY AND FITNESS FOR A PARTICULAR PURPOSE ARE DISCLAIMED. IN NO EVENT SHALL THE COPYRIGHT HOLDER BE LIABLE FOR ANY DIRECT, INDIRECT, INCIDENTAL, SPECIAL, EXEMPLARY, OR CONSEQUENTIAL DAMAGES (INCLUDING, BUT NOT LIMITED TO, PROCUREMENT OF SUBSTITUTE GOODS OR SERVICES; LOSS OF USE, DATA, OR PROFITS; OR BUSINESS INTERRUPTION) HOWEVER CAUSED AND ON ANY THEORY OF LIABILITY, WHETHER IN CONTRACT, STRICT LIABILITY, OR TORT (INCLUDING NEGLIGENCE OR OTHERWISE) ARISING IN ANY WAY OUT OF THE USE OF THIS SOFTWARE, EVEN IF ADVISED OF THE POSSIBILITY OF SUCH DAMAGE.

----- Part 4: Sun Microsystems, Inc. copyright notice (BSD) -----

Copyright (c) 2003 Sun Microsystems, Inc., 4150 Network Circle, Santa Clara, California 95054, U.S.A. All rights reserved.

Use is subject to license terms below.

This distribution may include materials developed by third parties.

Sun, Sun Microsystems, the Sun logo and Solaris are trademarks or registered trademarks of Sun Microsystems, Inc. in the U.S. and other countries.

Redistribution and use in source and binary forms, with or without modification, are permitted provided that the following conditions are met:

* Redistributions of source code must retain the above copyright notice, this list of conditions and the following disclaimer.

* Redistributions in binary form must reproduce the above copyright notice, this list of conditions and the following disclaimer in the documentation and/or other materials provided with the distribution.

* Neither the name of the Sun Microsystems, Inc. nor the names of its contributors may be used to endorse or promote products derived from this software without specific prior written permission.

THIS SOFTWARE IS PROVIDED BY THE COPYRIGHT HOLDERS AND CONTRIBUTORS "AS IS" AND ANY EXPRESS OR IMPLIED WARRANTIES, INCLUDING, BUT NOT LIMITED TO, THE IMPLIED WARRANTIES OF MERCHANTABILITY AND FITNESS FOR A PARTICULAR PURPOSE ARE DISCLAIMED. IN NO EVENT SHALL THE COPYRIGHT HOLDERS OR CONTRIBUTORS BE LIABLE FOR ANY DIRECT, INDIRECT, INCIDENTAL, SPECIAL, EXEMPLARY, OR CONSEQUENTIAL DAMAGES (INCLUDING, BUT NOT LIMITED TO, PROCUREMENT OF SUBSTITUTE GOODS OR SERVICES; LOSS OF USE, DATA, OR PROFITS; OR BUSINESS INTERRUPTION) HOWEVER CAUSED AND ON ANY THEORY OF LIABILITY, WHETHER IN CONTRACT, STRICT LIABILITY, OR TORT (INCLUDING NEGLIGENCE OR OTHERWISE) ARISING IN ANY WAY OUT OF THE USE OF THIS SOFTWARE, EVEN IF ADVISED OF THE POSSIBILITY OF SUCH DAMAGE.

----- Part 5: Sparta, Inc copyright notice (BSD) -----

Copyright (c) 2003-2013, Sparta, Inc
All rights reserved.

Redistribution and use in source and binary forms, with or without modification, are permitted provided that the following conditions are met:

* Redistributions of source code must retain the above copyright notice, this list of conditions and the following disclaimer.

* Redistributions in binary form must reproduce the above copyright notice, this list of conditions and the following disclaimer in the documentation and/or other materials provided with the distribution.

- * Neither the name of Sparta, Inc nor the names of its contributors may be used to endorse or promote products derived from this software without specific prior written permission.

THIS SOFTWARE IS PROVIDED BY THE COPYRIGHT HOLDERS AND CONTRIBUTORS "AS IS" AND ANY EXPRESS OR IMPLIED WARRANTIES, INCLUDING, BUT NOT LIMITED TO, THE IMPLIED WARRANTIES OF MERCHANTABILITY AND FITNESS FOR A PARTICULAR PURPOSE ARE DISCLAIMED. IN NO EVENT SHALL THE COPYRIGHT HOLDERS OR CONTRIBUTORS BE LIABLE FOR ANY DIRECT, INDIRECT, INCIDENTAL, SPECIAL, EXEMPLARY, OR CONSEQUENTIAL DAMAGES (INCLUDING, BUT NOT LIMITED TO, PROCUREMENT OF SUBSTITUTE GOODS OR SERVICES; LOSS OF USE, DATA, OR PROFITS; OR BUSINESS INTERRUPTION) HOWEVER CAUSED AND ON ANY THEORY OF LIABILITY, WHETHER IN CONTRACT, STRICT LIABILITY, OR TORT (INCLUDING NEGLIGENCE OR OTHERWISE) ARISING IN ANY WAY OUT OF THE USE OF THIS SOFTWARE, EVEN IF ADVISED OF THE POSSIBILITY OF SUCH DAMAGE.

----- Part 6: Cisco/BUPTNIC copyright notice (BSD) -----

Copyright (c) 2004, Cisco, Inc and Information Network
Center of Beijing University of Posts and Telecommunications.
All rights reserved.

Redistribution and use in source and binary forms, with or without modification, are permitted provided that the following conditions are met:

- * Redistributions of source code must retain the above copyright notice, this list of conditions and the following disclaimer.
- * Redistributions in binary form must reproduce the above copyright notice, this list of conditions and the following disclaimer in the documentation and/or other materials provided with the distribution.
- * Neither the name of Cisco, Inc, Beijing University of Posts and Telecommunications, nor the names of their contributors may be used to endorse or promote products derived from this software without specific prior written permission.

THIS SOFTWARE IS PROVIDED BY THE COPYRIGHT HOLDERS AND CONTRIBUTORS ``AS IS" AND ANY EXPRESS OR IMPLIED WARRANTIES, INCLUDING, BUT NOT LIMITED TO, THE IMPLIED WARRANTIES OF MERCHANTABILITY AND FITNESS FOR A PARTICULAR PURPOSE ARE DISCLAIMED. IN NO EVENT SHALL THE COPYRIGHT HOLDERS OR CONTRIBUTORS BE LIABLE FOR ANY DIRECT, INDIRECT, INCIDENTAL, SPECIAL, EXEMPLARY, OR CONSEQUENTIAL DAMAGES (INCLUDING, BUT NOT LIMITED TO, PROCUREMENT OF SUBSTITUTE GOODS OR SERVICES; LOSS OF USE, DATA, OR PROFITS; OR BUSINESS INTERRUPTION) HOWEVER CAUSED AND ON ANY THEORY OF LIABILITY, WHETHER IN CONTRACT, STRICT LIABILITY, OR TORT (INCLUDING NEGLIGENCE OR OTHERWISE) ARISING IN ANY WAY OUT OF THE USE OF THIS SOFTWARE, EVEN IF ADVISED OF THE POSSIBILITY OF SUCH DAMAGE.

----- Part 7: Fabasoft R&D Software GmbH & Co KG copyright notice (BSD) -----

Copyright (c) Fabasoft R&D Software GmbH & Co KG, 2003

oss@fabasoft.com

Author: Bernhard Penz <bernhard.penz@fabasoft.com>

Redistribution and use in source and binary forms, with or without modification, are permitted provided that the following conditions are met:

- * Redistributions of source code must retain the above copyright notice, this list of conditions and the following disclaimer.
- * Redistributions in binary form must reproduce the above copyright notice, this list of conditions and the following disclaimer in the documentation and/or other materials provided with the distribution.
- * The name of Fabasoft R&D Software GmbH & Co KG or any of its subsidiaries, brand or product names may not be used to endorse or promote products derived from this software without specific prior written permission.

THIS SOFTWARE IS PROVIDED BY THE COPYRIGHT HOLDER ``AS IS" AND ANY EXPRESS OR IMPLIED WARRANTIES, INCLUDING, BUT NOT LIMITED TO, THE IMPLIED WARRANTIES OF MERCHANTABILITY AND FITNESS FOR A PARTICULAR PURPOSE ARE DISCLAIMED. IN NO EVENT SHALL THE COPYRIGHT HOLDER BE LIABLE FOR ANY DIRECT, INDIRECT, INCIDENTAL, SPECIAL, EXEMPLARY, OR CONSEQUENTIAL DAMAGES (INCLUDING, BUT NOT LIMITED TO, PROCUREMENT OF

SUBSTITUTE GOODS OR SERVICES; LOSS OF USE, DATA, OR PROFITS; OR BUSINESS INTERRUPTION) HOWEVER CAUSED AND ON ANY THEORY OF LIABILITY, WHETHER IN CONTRACT, STRICT LIABILITY, OR TORT (INCLUDING NEGLIGENCE OR OTHERWISE) ARISING IN ANY WAY OUT OF THE USE OF THIS SOFTWARE, EVEN IF ADVISED OF THE POSSIBILITY OF SUCH DAMAGE.

----- Part 8: Apple Inc. copyright notice (BSD) -----

Copyright (c) 2007 Apple Inc. All rights reserved.

Redistribution and use in source and binary forms, with or without modification, are permitted provided that the following conditions are met:

1. Redistributions of source code must retain the above copyright notice, this list of conditions and the following disclaimer.
2. Redistributions in binary form must reproduce the above copyright notice, this list of conditions and the following disclaimer in the documentation and/or other materials provided with the distribution.
3. Neither the name of Apple Inc. ("Apple") nor the names of its contributors may be used to endorse or promote products derived from this software without specific prior written permission.

THIS SOFTWARE IS PROVIDED BY APPLE AND ITS CONTRIBUTORS "AS IS" AND ANY EXPRESS OR IMPLIED WARRANTIES, INCLUDING, BUT NOT LIMITED TO, THE IMPLIED WARRANTIES OF MERCHANTABILITY AND FITNESS FOR A PARTICULAR PURPOSE ARE DISCLAIMED. IN NO EVENT SHALL APPLE OR ITS CONTRIBUTORS BE LIABLE FOR ANY DIRECT, INDIRECT, INCIDENTAL, SPECIAL, EXEMPLARY, OR CONSEQUENTIAL DAMAGES (INCLUDING, BUT NOT LIMITED TO, PROCUREMENT OF SUBSTITUTE GOODS OR SERVICES; LOSS OF USE, DATA, OR PROFITS; OR BUSINESS INTERRUPTION) HOWEVER CAUSED AND ON ANY THEORY OF LIABILITY, WHETHER IN CONTRACT, STRICT LIABILITY, OR TORT (INCLUDING NEGLIGENCE OR OTHERWISE) ARISING IN ANY WAY OUT OF THE USE OF THIS SOFTWARE, EVEN IF ADVISED OF THE POSSIBILITY OF SUCH DAMAGE.

----- Part 9: ScienceLogic, LLC copyright notice (BSD) -----

Copyright (c) 2009, ScienceLogic, LLC
All rights reserved.

Redistribution and use in source and binary forms, with or without modification, are permitted provided that the following conditions are met:

- * Redistributions of source code must retain the above copyright notice, this list of conditions and the following disclaimer.
- * Redistributions in binary form must reproduce the above copyright notice, this list of conditions and the following disclaimer in the documentation and/or other materials provided with the distribution.
- * Neither the name of ScienceLogic, LLC nor the names of its contributors may be used to endorse or promote products derived from this software without specific prior written permission.

THIS SOFTWARE IS PROVIDED BY THE COPYRIGHT HOLDERS AND CONTRIBUTORS
`AS IS' AND ANY EXPRESS OR IMPLIED WARRANTIES, INCLUDING, BUT NOT
LIMITED TO, THE IMPLIED WARRANTIES OF MERCHANTABILITY AND FITNESS FOR
A PARTICULAR PURPOSE ARE DISCLAIMED. IN NO EVENT SHALL THE COPYRIGHT
HOLDERS OR CONTRIBUTORS BE LIABLE FOR ANY DIRECT, INDIRECT,
INCIDENTAL, SPECIAL, EXEMPLARY, OR CONSEQUENTIAL DAMAGES (INCLUDING,
BUT NOT LIMITED TO, PROCUREMENT OF SUBSTITUTE GOODS OR SERVICES; LOSS
OF USE, DATA, OR PROFITS; OR BUSINESS INTERRUPTION) HOWEVER CAUSED AND
ON ANY THEORY OF LIABILITY, WHETHER IN CONTRACT, STRICT LIABILITY, OR
TORT (INCLUDING NEGLIGENCE OR OTHERWISE) ARISING IN ANY WAY OUT OF THE
USE OF THIS SOFTWARE, EVEN IF ADVISED OF THE POSSIBILITY OF SUCH
DAMAGE.

----- Part 10: Lennart Poettering copyright notice (BSD-like) -----

Copyright 2010 Lennart Poettering

Permission is hereby granted, free of charge, to any person
obtaining a copy of this software and associated documentation files

(the "Software"), to deal in the Software without restriction, including without limitation the rights to use, copy, modify, merge, publish, distribute, sublicense, and/or sell copies of the Software, and to permit persons to whom the Software is furnished to do so, subject to the following conditions:

The above copyright notice and this permission notice shall be included in all copies or substantial portions of the Software.

THE SOFTWARE IS PROVIDED "AS IS", WITHOUT WARRANTY OF ANY KIND, EXPRESS OR IMPLIED, INCLUDING BUT NOT LIMITED TO THE WARRANTIES OF MERCHANTABILITY, FITNESS FOR A PARTICULAR PURPOSE AND NONINFRINGEMENT. IN NO EVENT SHALL THE AUTHORS OR COPYRIGHT HOLDERS BE LIABLE FOR ANY CLAIM, DAMAGES OR OTHER LIABILITY, WHETHER IN AN ACTION OF CONTRACT, TORT OR OTHERWISE, ARISING FROM, OUT OF OR IN CONNECTION WITH THE SOFTWARE OR THE USE OR OTHER DEALINGS IN THE SOFTWARE.

----- Part 11: IETF copyright notice (BSD) -----

Copyright (c) 2013 IETF Trust and the persons identified as authors of the code. All rights reserved.

Redistribution and use in source and binary forms, with or without modification, are permitted provided that the following conditions are met:

- * Redistributions of source code must retain the above copyright notice, this list of conditions and the following disclaimer.
- * Redistributions in binary form must reproduce the above copyright notice, this list of conditions and the following disclaimer in the documentation and/or other materials provided with the distribution.
- * Neither the name of Internet Society, IETF or IETF Trust, nor the names of specific contributors, may be used to endorse or promote products derived from this software without specific prior written permission.

THIS SOFTWARE IS PROVIDED BY THE COPYRIGHT HOLDERS AND CONTRIBUTORS "AS IS" AND ANY EXPRESS OR IMPLIED WARRANTIES, INCLUDING, BUT NOT LIMITED TO, THE IMPLIED WARRANTIES OF MERCHANTABILITY AND FITNESS FOR A PARTICULAR PURPOSE ARE DISCLAIMED. IN NO EVENT SHALL THE COPYRIGHT OWNER OR CONTRIBUTORS BE LIABLE FOR ANY DIRECT, INDIRECT, INCIDENTAL, SPECIAL, EXEMPLARY, OR CONSEQUENTIAL DAMAGES (INCLUDING, BUT NOT LIMITED TO, PROCUREMENT OF SUBSTITUTE GOODS OR SERVICES; LOSS OF USE, DATA, OR PROFITS; OR BUSINESS INTERRUPTION) HOWEVER CAUSED AND ON ANY THEORY OF LIABILITY, WHETHER IN CONTRACT, STRICT LIABILITY, OR TORT (INCLUDING NEGLIGENCE OR OTHERWISE) ARISING IN ANY WAY OUT OF THE USE OF THIS SOFTWARE, EVEN IF ADVISED OF THE POSSIBILITY OF SUCH DAMAGE.

----- Part 12: Arista Networks copyright notice (BSD) -----

Copyright (c) 2013, Arista Networks, Inc.

All rights reserved.

Redistribution and use in source and binary forms, with or without modification, are permitted provided that the following conditions are met:

- * Redistributions of source code must retain the above copyright notice, this list of conditions and the following disclaimer.
- * Redistributions in binary form must reproduce the above copyright notice, this list of conditions and the following disclaimer in the documentation and/or other materials provided with the distribution.
- * Neither the name of Arista Networks, Inc. nor the names of its contributors may be used to endorse or promote products derived from this software without specific prior written permission.

THIS SOFTWARE IS PROVIDED BY THE COPYRIGHT HOLDERS AND CONTRIBUTORS "AS IS" AND ANY EXPRESS OR IMPLIED WARRANTIES, INCLUDING, BUT NOT LIMITED TO, THE IMPLIED WARRANTIES OF MERCHANTABILITY AND FITNESS FOR A PARTICULAR PURPOSE ARE DISCLAIMED. IN NO EVENT SHALL THE COPYRIGHT HOLDERS OR CONTRIBUTORS BE LIABLE FOR ANY DIRECT, INDIRECT,

INCIDENTAL, SPECIAL, EXEMPLARY, OR CONSEQUENTIAL DAMAGES (INCLUDING, BUT NOT LIMITED TO, PROCUREMENT OF SUBSTITUTE GOODS OR SERVICES; LOSS OF USE, DATA, OR PROFITS; OR BUSINESS INTERRUPTION) HOWEVER CAUSED AND ON ANY THEORY OF LIABILITY, WHETHER IN CONTRACT, STRICT LIABILITY, OR TORT (INCLUDING NEGLIGENCE OR OTHERWISE) ARISING IN ANY WAY OUT OF THE USE OF THIS SOFTWARE, EVEN IF ADVISED OF THE POSSIBILITY OF SUCH DAMAGE.

----- Part 13: VMware, Inc. copyright notice (BSD) -----

Copyright (c) 2016, VMware, Inc.

All rights reserved.

Redistribution and use in source and binary forms, with or without modification, are permitted provided that the following conditions are met:

- * Redistributions of source code must retain the above copyright notice, this list of conditions and the following disclaimer.
- * Redistributions in binary form must reproduce the above copyright notice, this list of conditions and the following disclaimer in the documentation and/or other materials provided with the distribution.
- * Neither the name of VMware, Inc. nor the names of its contributors may be used to endorse or promote products derived from this software without specific prior written permission.

THIS SOFTWARE IS PROVIDED BY THE COPYRIGHT HOLDERS AND CONTRIBUTORS "AS IS" AND ANY EXPRESS OR IMPLIED WARRANTIES, INCLUDING, BUT NOT LIMITED TO, THE IMPLIED WARRANTIES OF MERCHANTABILITY AND FITNESS FOR A PARTICULAR PURPOSE ARE DISCLAIMED. IN NO EVENT SHALL THE COPYRIGHT HOLDERS OR CONTRIBUTORS BE LIABLE FOR ANY DIRECT, INDIRECT, INCIDENTAL, SPECIAL, EXEMPLARY, OR CONSEQUENTIAL DAMAGES (INCLUDING, BUT NOT LIMITED TO, PROCUREMENT OF SUBSTITUTE GOODS OR SERVICES; LOSS OF USE, DATA, OR PROFITS; OR BUSINESS INTERRUPTION) HOWEVER CAUSED AND ON ANY THEORY OF LIABILITY, WHETHER IN CONTRACT, STRICT LIABILITY, OR TORT (INCLUDING NEGLIGENCE OR OTHERWISE) ARISING IN ANY WAY OUT OF THE USE OF THIS SOFTWARE, EVEN IF ADVISED OF THE POSSIBILITY OF SUCH DAMAGE.

----- Part 14: USC/Information Sciences Institute copyright notice (BSD) -----

Copyright (c) 2017–2018, Information Sciences Institute
All rights reserved.

Redistribution and use in source and binary forms, with or without
modification, are permitted provided that the following conditions are met:

- * Redistributions of source code must retain the above copyright notice,
this list of conditions and the following disclaimer.
- * Redistributions in binary form must reproduce the above copyright
notice, this list of conditions and the following disclaimer in the
documentation and/or other materials provided with the distribution.
- * Neither the name of Information Sciences Institute nor the names of its
contributors may be used to endorse or promote products derived from
this software without specific prior written permission.

THIS SOFTWARE IS PROVIDED BY THE COPYRIGHT HOLDERS AND CONTRIBUTORS "AS IS" AND ANY EXPRESS OR IMPLIED WARRANTIES, INCLUDING, BUT NOT LIMITED TO, THE IMPLIED WARRANTIES OF MERCHANTABILITY AND FITNESS FOR A PARTICULAR PURPOSE ARE DISCLAIMED. IN NO EVENT SHALL THE COPYRIGHT HOLDERS OR CONTRIBUTORS BE LIABLE FOR ANY DIRECT, INDIRECT, INCIDENTAL, SPECIAL, EXEMPLARY, OR CONSEQUENTIAL DAMAGES (INCLUDING, BUT NOT LIMITED TO, PROCUREMENT OF SUBSTITUTE GOODS OR SERVICES; LOSS OF USE, DATA, OR PROFITS; OR BUSINESS INTERRUPTION) HOWEVER CAUSED AND ON ANY THEORY OF LIABILITY, WHETHER IN CONTRACT, STRICT LIABILITY, OR TORT (INCLUDING NEGLIGENCE OR OTHERWISE) ARISING IN ANY WAY OUT OF THE USE OF THIS SOFTWARE, EVEN IF ADVISED OF THE POSSIBILITY OF SUCH DAMAGE.

4.OpenSSL

OpenSSL License

```
-----  
  
/*  
=====  
=====  
* Copyright (c) 1998-2018 The OpenSSL Project. All rights reserved.  
*  
* Redistribution and use in source and binary forms, with or without  
* modification, are permitted provided that the following conditions  
* are met:  
*  
* 1. Redistributions of source code must retain the above copyright  
* notice, this list of conditions and the following disclaimer.  
*  
* 2. Redistributions in binary form must reproduce the above copyright  
* notice, this list of conditions and the following disclaimer in  
* the documentation and/or other materials provided with the  
* distribution.  
*  
* 3. All advertising materials mentioning features or use of this  
* software must display the following acknowledgment:  
* "This product includes software developed by the OpenSSL Project  
* for use in the OpenSSL Toolkit. (http://www.openssl.org/)"  
*  
* 4. The names "OpenSSL Toolkit" and "OpenSSL Project" must not be used to  
* endorse or promote products derived from this software without  
* prior written permission. For written permission, please contact  
* openssl-core@openssl.org.  
*  
* 5. Products derived from this software may not be called "OpenSSL"  
* nor may "OpenSSL" appear in their names without prior written  
* permission of the OpenSSL Project.  
*  
* 6. Redistributions of any form whatsoever must retain the following
```

* acknowledgment:
* "This product includes software developed by the OpenSSL Project
* for use in the OpenSSL Toolkit (<http://www.openssl.org/>)"
*
* THIS SOFTWARE IS PROVIDED BY THE OpenSSL PROJECT ``AS IS" AND ANY
* EXPRESSED OR IMPLIED WARRANTIES, INCLUDING, BUT NOT LIMITED TO, THE
* IMPLIED WARRANTIES OF MERCHANTABILITY AND FITNESS FOR A PARTICULAR
* PURPOSE ARE DISCLAIMED. IN NO EVENT SHALL THE OpenSSL PROJECT OR
* ITS CONTRIBUTORS BE LIABLE FOR ANY DIRECT, INDIRECT, INCIDENTAL,
* SPECIAL, EXEMPLARY, OR CONSEQUENTIAL DAMAGES (INCLUDING, BUT
* NOT LIMITED TO, PROCUREMENT OF SUBSTITUTE GOODS OR SERVICES;
* LOSS OF USE, DATA, OR PROFITS; OR BUSINESS INTERRUPTION)
* HOWEVER CAUSED AND ON ANY THEORY OF LIABILITY, WHETHER IN CONTRACT,
* STRICT LIABILITY, OR TORT (INCLUDING NEGLIGENCE OR OTHERWISE)
* ARISING IN ANY WAY OUT OF THE USE OF THIS SOFTWARE, EVEN IF ADVISED
* OF THE POSSIBILITY OF SUCH DAMAGE.

=====
=====

* This product includes cryptographic software written by Eric Young
* (eay@cryptsoft.com). This product includes software written by Tim
* Hudson (tjh@cryptsoft.com).

*/

Original SSLeay License

/* Copyright (C) 1995-1998 Eric Young (eay@cryptsoft.com)
* All rights reserved.
*
* This package is an SSL implementation written
* by Eric Young (eay@cryptsoft.com).
* The implementation was written so as to conform with Netscapes SSL.
*
* This library is free for commercial and non-commercial use as long as
* the following conditions are aheared to. The following conditions

* apply to all code found in this distribution, be it the RC4, RSA,
 * lhash, DES, etc., code; not just the SSL code. The SSL documentation
 * included with this distribution is covered by the same copyright terms
 * except that the holder is Tim Hudson (tjh@cryptsoft.com).
 *

* Copyright remains Eric Young's, and as such any Copyright notices in
 * the code are not to be removed.

* If this package is used in a product, Eric Young should be given attribution
 * as the author of the parts of the library used.

* This can be in the form of a textual message at program startup or
 * in documentation (online or textual) provided with the package.
 *

* Redistribution and use in source and binary forms, with or without
 * modification, are permitted provided that the following conditions
 * are met:

* 1. Redistributions of source code must retain the copyright
 * notice, this list of conditions and the following disclaimer.

* 2. Redistributions in binary form must reproduce the above copyright
 * notice, this list of conditions and the following disclaimer in the
 * documentation and/or other materials provided with the distribution.

* 3. All advertising materials mentioning features or use of this software
 * must display the following acknowledgement:
 * "This product includes cryptographic software written by
 * Eric Young (eay@cryptsoft.com)"
 * The word 'cryptographic' can be left out if the routines from the library
 * being used are not cryptographic related :-).

* 4. If you include any Windows specific code (or a derivative thereof) from
 * the apps directory (application code) you must include an acknowledgement:
 * "This product includes software written by Tim Hudson (tjh@cryptsoft.com)"
 *

* THIS SOFTWARE IS PROVIDED BY ERIC YOUNG `AS IS" AND
 * ANY EXPRESS OR IMPLIED WARRANTIES, INCLUDING, BUT NOT LIMITED TO, THE
 * IMPLIED WARRANTIES OF MERCHANTABILITY AND FITNESS FOR A PARTICULAR PURPOSE
 * ARE DISCLAIMED. IN NO EVENT SHALL THE AUTHOR OR CONTRIBUTORS BE LIABLE
 * FOR ANY DIRECT, INDIRECT, INCIDENTAL, SPECIAL, EXEMPLARY, OR CONSEQUENTIAL
 * DAMAGES (INCLUDING, BUT NOT LIMITED TO, PROCUREMENT OF SUBSTITUTE GOODS
 * OR SERVICES; LOSS OF USE, DATA, OR PROFITS; OR BUSINESS INTERRUPTION)
 * HOWEVER CAUSED AND ON ANY THEORY OF LIABILITY, WHETHER IN CONTRACT, STRICT

* LIABILITY, OR TORT (INCLUDING NEGLIGENCE OR OTHERWISE) ARISING IN ANY WAY
* OUT OF THE USE OF THIS SOFTWARE, EVEN IF ADVISED OF THE POSSIBILITY OF
* SUCH DAMAGE.

*

* The licence and distribution terms for any publically available version or
* derivative of this code cannot be changed. i.e. this code cannot simply be
* copied and put under another distribution licence
* [including the GNU Public Licence.]

*/

5.XKCP

Implementation by the Keccak Team, namely, Guido Bertoni, Joan Daemen,
#Michael Peeters, Gilles Van Assche and Ronny Van Keer,
#hereby denoted as "the implementer".

To the extent possible under law, the implementer has waived all copyright
and related or neighboring rights to the source code in this file.

<http://creativecommons.org/publicdomain/zero/1.0/>