

# PIXMA

iP2200 / iP1600 / iP1200

## Kurzanleitung

### Inhalt

<b>Einführung</b>	<b>1</b>
<b>Vorbereiten des Druckers</b>	<b>2</b>
<b>Einsetzen von FINE-Tintenpatronen (FINE Cartridges)</b>	<b>3</b>
<b>Installieren des Druckertreibers</b>	<b>6</b>
Installieren des Druckertreibers – Windows®	6
Installieren des Druckertreibers – Macintosh®	9
<b>Grundlagen der Bedienung</b>	<b>12</b>
Drucken unter Windows	12
Drucken unter Macintosh	13
<b>Austauschen von FINE-Tintenpatronen (FINE Cartridges)</b>	<b>14</b>

## Exif Print

Dieser Drucker unterstützt Exif Print.

Exif Print ist ein Standard zur Verbesserung der Kommunikation zwischen Digitalkameras und Druckern.

## Canadian Radio Interference Regulations

This digital apparatus does not exceed the Class B limits for radio noise emissions from a digital apparatus as set out in the interference-causing equipment standard entitled "Digital Apparatus," ICES-003 of the Industry Canada.

Cet appareil numérique respecte les limites de bruits radioélectriques applicables aux appareils numériques de Classe B prescrites dans la norme sur le matériel brouilleur NMB-003 d'Industrie Canada intitulée « Appareils numériques ».

## Internationales ENERGY STAR®-Programm

Als ENERGY STAR®-Partner bestätigt Canon Inc., dass dieses Produkt die Energiesparrichtlinien von ENERGY STAR erfüllt.



Das internationale ENERGY STAR®-Programm für Bürogeräte ist ein weltweites Programm, das die Entwicklung energiesparender Computer und anderer Bürogeräte fördert. Das Programm unterstützt die Entwicklung und Verbreitung von Produkten, deren Funktionen den Stromverbrauch wirksam senken. Es handelt sich um ein offenes Programm, an dem sich Unternehmen auf freiwilliger Basis beteiligen können. Das Programm wurde für Bürogeräte, wie z. B. Computer, Monitore, Drucker, Fax- und Kopiergeräte, entwickelt.

In den teilnehmenden Ländern werden jeweils einheitliche Standards und Logos verwendet.

## Anforderungen an die Energieversorgung

Verwenden Sie immer nur die im Erwerbsland übliche Spannungsquelle. Die Verwendung falscher Spannung kann einen Brand oder elektrischen Schlag verursachen. Die korrekten Netzspannungen und -frequenzen sind wie folgt:

Wechselstrom 100-240V, 50/60Hz

# Einführung

Wichtige Informationen werden in dieser *Kurzanleitung* mit folgenden Symbolen gekennzeichnet. Beachten Sie stets die Anweisungen, auf die durch diese Symbole hingewiesen wird.

## **Warnung**

Dieses Symbol weist auf Anweisungen hin, deren Nichtbeachtung zum Tod oder zu schweren Personenschäden auf Grund unsachgemäßer Bedienung des Geräts führen kann. Diese Anweisungen müssen beachtet werden, um den sicheren Betrieb des Geräts zu gewährleisten.

## **Vorsicht**

Dieses Symbol weist auf Anweisungen hin, deren Nichtbeachtung zu Personen- oder Sachschäden auf Grund unsachgemäßer Bedienung des Geräts führen kann. Diese Anweisungen müssen beachtet werden, um den sicheren Betrieb des Geräts zu gewährleisten.

Lesen Sie auch die Sicherheitsvorkehrungen im *Benutzerhandbuch*. Beachten Sie sämtliche Warn- und Vorsichtshinweise, um Personenschäden oder Schäden am Drucker zu vermeiden.

Die Abbildungen und Computerbildschirme in dieser Anleitung beziehen sich auf das Modell iP2200. Die Vorgehensweise stimmt, sofern keine anderen Anweisungen vorliegen, mit der für das Modell iP1600/iP1200 überein.

### **Hinweise zu Marken**

- Windows ist eine Marke der Microsoft Corporation, eingetragen in den USA und in anderen Ländern.
- Macintosh und Mac sind Marken von Apple Computer, Inc., eingetragen in den USA und in anderen Ländern.
- Alle anderen Produkt- und Markennamen sind Marken ihrer jeweiligen Inhaber.

### **Copyright ©2005 CANON INC.**

Alle Rechte vorbehalten. Ohne ausdrückliche schriftliche Genehmigung von Canon Inc. darf kein Teil dieser Publikation in irgendeiner Form verbreitet oder vervielfältigt werden.

# Vorbereiten des Druckers

DEUTSCH

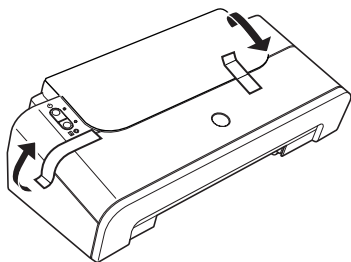

- 1 Stellen Sie den Drucker auf einer ebenen Fläche auf.
- 2 Entfernen Sie das Klebeband vom Drucker (siehe Abbildung).

Änderungen an der Position des Klebebands sind vorbehalten.

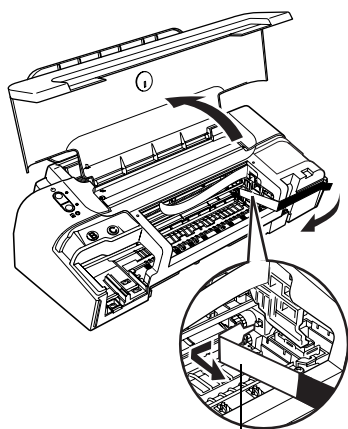

Schutzmaterial

- 3 Öffnen Sie die Papierstütze und die vordere Abdeckung.
- 4 Entfernen Sie das Schutzmaterial auf der rechten Seite.
- 5 Schließen Sie die vordere Abdeckung.

# Einsetzen von FINE-Tintenpatronen (FINE Cartridges)

## ⚠ Warnung

- Versuchen Sie nicht, den Netzstecker mit nassen Händen in die Steckdose zu stecken oder aus der Steckdose herauszuziehen.
- Das Netzkabel darf nicht beschädigt, verändert, gedehnt oder übermäßig verbogen oder verdreht werden. Legen Sie keine schweren Gegenstände auf das Netzkabel.
- Verwenden Sie immer nur die im Erwerbsland übliche Spannungsquelle. Durch Verwendung der falschen Spannung und Frequenz kann ein Brand oder Stromschlag verursacht werden.
- Stecken Sie den Stecker immer vollständig in die Steckdose.

## ➔ **Hinweise**

### • **iP2200 bzw. iP1600:**

Stellen Sie sicher, dass Sie für den iP2200 bzw. den iP1600 sowohl Black als auch Color FINE-Tintenpatronen (FINE Cartridges PG-40, CL-41) verwenden. Andernfalls kann der Drucker nicht drucken. Wenn eine der beiden Tintenpatronen während des Druckens aufgebraucht wird, können Sie in den Einstellungen des Druckertreibers entweder die Farb- bzw. die schwarze Tinte auswählen. Unabhängig von den Einstellungen des Druckertreibers müssen beide Black und Color FINE-Tintenpatronen (FINE Cartridges) vor Gebrauch des Druckers eingesetzt werden.

### • **iP1200:**

Das iP1200-Druckermodell kann nur mit einer Color FINE-Tintenpatrone (FINE Cartridge CL-41) drucken.

Durch Einsetzen einer optional verfügbaren Black FINE-Tintenpatrone (FINE Cartridge PG-40) kann der iP1200 ebenso wie der iP2200 und iP1600 in Schwarz und in Farbe drucken.

## ⚠ **Vorsicht**

- Aus Sicherheitsgründen sind FINE-Tintenpatronen (FINE Cartridges) außerhalb der Reichweite von Kleinkindern aufzubewahren.
- Achten Sie darauf, dass FINE-Tintenpatronen (FINE Cartridges) nicht herunterfallen oder geschüttelt werden, da Tinte austreten und Kleidung und Hände verschmutzen kann.

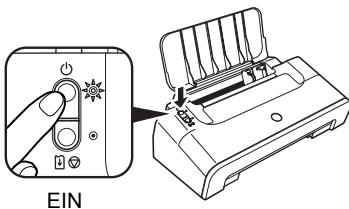

- 1 Stecken Sie den Netzstecker des Druckers in die Steckdose.
- 2 Schalten Sie den Drucker ein. Schalten Sie den Computer jetzt noch NICHT ein.

Die **POWER**-Anzeige blinkt, und der Drucker wird initialisiert. Warten Sie, bis die **POWER**-Anzeige dauerhaft leuchtet.

- 3 Öffnen Sie die vordere Abdeckung.

Die Halterung für die FINE-Tintenpatrone (FINE Cartridge) wird nach links bewegt.

In Richtung der Halterung für die FINE-Tintenpatrone (FINE Cartridge)

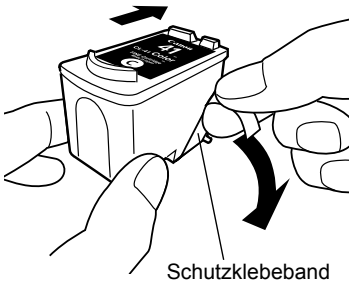

- 4 Nehmen Sie die Color FINE-Tintenpatrone (FINE Cartridge) aus ihrer Schutzhülle.
- 5 Entfernen Sie vorsichtig das Schutzklebeband.

→ **Hinweise**

- Berühren Sie dabei nicht die Metallkontakte oder die Druckkopfdüsen der FINE-Tintenpatrone (FINE Cartridge).
- Gehen Sie bei der Entsorgung des entfernten Schutzklebebands umsichtig vor, damit Hände und Gegenstände nicht verschmutzt werden.
- Die Schutzkappe darf nicht wieder aufgesetzt werden, nachdem sie entfernt wurde.

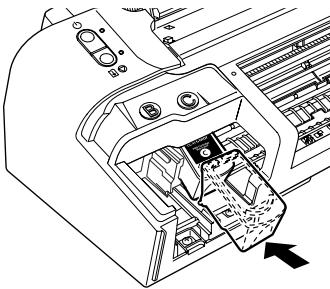
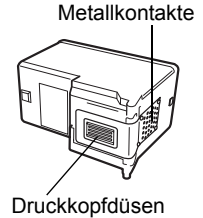

- 6 Setzen Sie die Color FINE-Tintenpatrone (FINE Cartridge) leicht angewinkelt in die rechte Halterung ein (C).

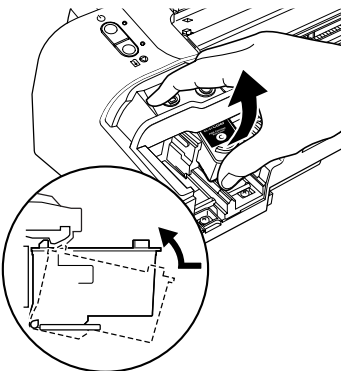

- 7 Drücken Sie die Tintenpatrone nach oben, bis sie einrastet.

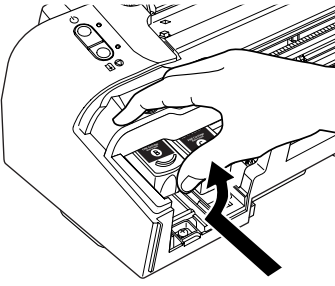

- 8 Setzen Sie die Black FINE-Tintenpatrone (FINE Cartridge) auf dieselbe Weise ein.

Die Black FINE-Tintenpatrone (FINE Cartridge) muss in die linke Halterung eingesetzt werden (B).

- 9 Schließen Sie die vordere Abdeckung.

---

➔ **Hinweis**

Warten Sie, bis der Vorbereitungsvorgang abgeschlossen ist. Dies kann ein bis zwei Minuten in Anspruch nehmen.

---

# Installieren des Druckertreibers

## Installieren des Druckertreibers - Windows®

### → Hinweise

- Deaktivieren Sie vor der Installation des Treibers alle Antivirenprogramme sowie alle Programme, die automatisch geladen werden.
- Die Bildschirme in diesem Handbuch beziehen sich auf Computer, die unter Windows XP Service Pack 2 (im Folgenden Windows XP SP2 genannt) laufen. Abhängig vom verwendeten Betriebssystem kann die Bildschirmanzeige von diesen Abbildungen abweichen.
- Melden Sie sich für die Installation des Druckertreibers unter Windows XP oder Windows 2000 als Mitglied der Gruppe **[Administrators/Administratoren]** am System an.
- Wechseln Sie während des Installationsvorgangs nicht den Benutzer.

Wenn die folgende Bildschirmansicht automatisch angezeigt wird, klicken Sie auf **[Cancel/Abbrechen]**, um das Fenster zu schließen, und schalten Sie den Drucker aus. Entfernen Sie das an den Computer angeschlossene USB-Kabel. Führen Sie anschließend die Schritte zur Installation des Druckertreibers aus (ab Schritt 3).

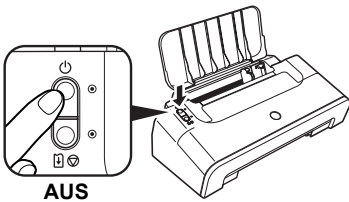

- 1 Vergewissern Sie sich, dass der Drucker ausgeschaltet ist.
- 2 Schalten Sie den Computer ein, und starten Sie Windows. Beenden Sie alle Anwendungen, die automatisch gestartet werden.

Schalten Sie den Drucker noch NICHT ein.

- 3 Legen Sie die CD-ROM *Setup-Software & Benutzerhandbuch* in das CD-ROM-Laufwerk ein.

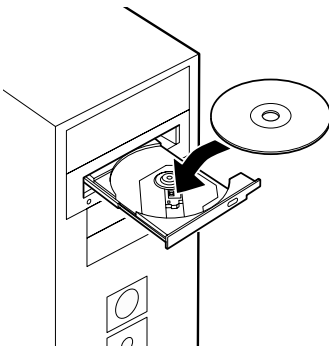

### → Hinweise

- Wählen Sie im daraufhin angezeigten **[Select Language/Sprache wählen]** eine Sprache aus, und klicken Sie auf **[Next/Weiter]**.
- Wenn das Fenster **[Select Your Place of Residence/ Wählen Sie Ihren Wohnsitz]** angezeigt wird, wählen Sie Ihren Wohnort aus und klicken anschließend auf **[Next/Weiter]**.





- 4 Befolgen Sie die angezeigten Anweisungen. Sobald der links abgebildete Bildschirm angezeigt wird, klicken Sie auf **[Easy Install/Einfache Installation]**.

#### → Hinweise

- Wenn Sie die Option **[Easy Install/Einfache Installation]** auswählen, werden alle auf der CD-ROM enthaltenen Anwendungen automatisch installiert. Um nur bestimmte Anwendungen für die Installation auszuwählen, klicken Sie auf **[Custom Install/Benutzerdefinierte Installation]** und folgen Sie den Bildschirmanweisungen.
- Um **PhotoRecord** zu installieren, klicken Sie auf **[Custom Install/Benutzerdefinierte Installation]** und folgen Sie den Anweisungen auf dem Bildschirm.

- 5 Sobald die Liste der zu installierenden Anwendungen angezeigt wird, überprüfen Sie die Auswahl. Klicken Sie auf **[Install/Installieren]**, und folgen Sie den Anweisungen auf dem Bildschirm.

Bewegen Sie den Cursor über die einzelnen Anwendungen, um die dazugehörigen Erläuterungen anzuzeigen.

- 6 Lesen Sie die **[License Agreement/Lizenzvereinbarung]**, und klicken Sie auf **[Yes/Ja]**.

- 7 Wenn der auf der linken Seite abgebildete Bildschirm angezeigt wird, schließen Sie den Drucker über das USB-Kabel an den Computer an.

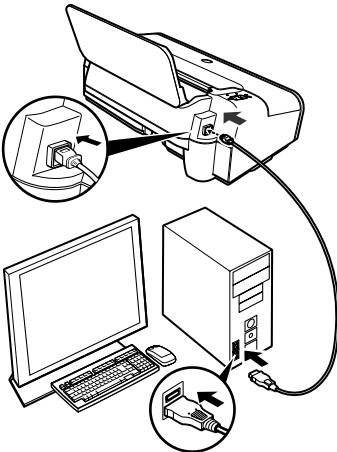
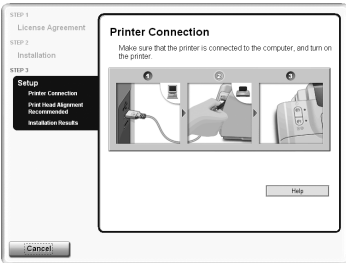

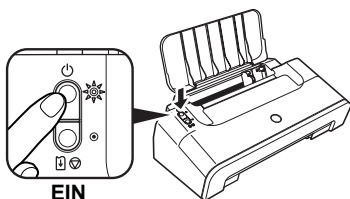

## 8 Schalten Sie den Drucker ein.

Wenn der Drucker erkannt wird, erfolgt die Installation des Druckertreibers automatisch.

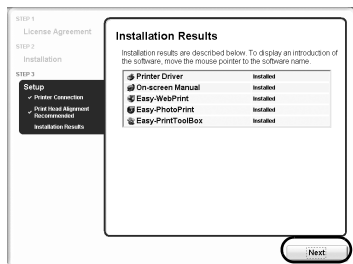

## 9 Klicken Sie auf **[Next/Weiter]**.

Wenn das Fenster **[Print Head Alignment Recommended/Druckkopfausrichtung Empfohlen]** angezeigt wird, klicken Sie auf **[Next/Weiter]**.



## 10 Wird das auf der linken Seite abgebildete Fenster angezeigt, klicken Sie auf **[Exit/Beenden]**.

Wenn ein Fenster mit einem Kontrollkästchen zum Neustart des Computers angezeigt wird, können Sie den Computer neu starten, statt nur das aktuelle Programm zu beenden. Um den Computer neu zu starten, aktivieren Sie das Kontrollkästchen, und klicken Sie anschließend auf **[Restart/Neustart]**.

Richten Sie den Druckkopf aus, wenn gerade Linien versetzt gedruckt werden oder das Druckergebnis nicht zufriedenstellend ist.

Weitere Informationen finden Sie unter „Ausrichten des Druckkopfs“ im *Benutzerhandbuch*.

### → **Hinweise**

- Wenn Sie das Online-Handbuch anzeigen möchten, doppelklicken Sie auf das Verknüpfungssymbol für das **[iPXXXX On-screen Manual/iPXXXX Online-Handbuch]** auf dem Desktop oder klicken Sie auf **[Start]** und wählen Sie **[All Programs/Alle Programme]** bzw. **[Programs/Programme]**, **[Canon iPXXXX Manual/Canon iPXXXX-Handbuch]** und **[iPXXXX On-screen Manual/iPXXXX Online-Handbuch]** aus („XXXX“ steht für 2200, 1600 oder 1200).
- Zum Anzeigen der Online-Handbücher muss Microsoft Internet Explorer 5.0 oder höher installiert sein.

## → **Hinweise**

- Während der Installation darf das USB-Kabel weder herausgezogen noch eingesteckt werden, da dies zu Funktionsstörungen des Computers oder des Druckers führen kann.
- Deaktivieren Sie vor der Installation des Treibers alle Antivirenprogramme sowie alle Programme, die automatisch geladen werden.

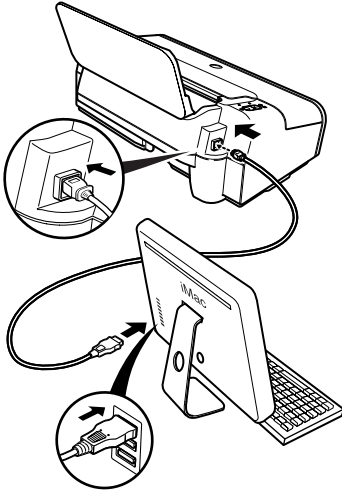

- 1 Vergewissern Sie sich, dass der Drucker am Computer angeschlossen ist.
- 2 Schalten Sie den Macintosh ein.
- 3 Legen Sie die CD-ROM *Setup-Software & Benutzerhandbuch* in das CD-ROM-Laufwerk ein.

## → **Hinweis**

Wird die CD-Rom nicht automatisch gestartet, doppelklicken Sie auf dem Desktop auf das CD-ROM-Symbol.

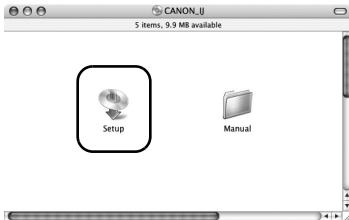

- 4 Doppelklicken Sie auf das Symbol **[Setup]**.
- 5 Wenn das Fenster **[Authenticate/ Authentifizierung]** eingeblendet wird, geben Sie Ihren Administratornamen und Ihr Kennwort ein und klicken Sie auf **[OK]**.

## → **Hinweise**

- Wenn Sie den Administratornamen oder das Kennwort nicht wissen, klicken Sie auf das Symbol **[?]** und folgen Sie den Anweisungen auf dem Bildschirm.
- Wählen Sie im daraufhin angezeigten **[Select Language/Sprache wählen]** eine Sprache aus, und klicken Sie auf **[Next/Weiter]**.
- Wenn das Fenster **[Select Your Place of Residence/ Wählen Sie Ihren Wohnsitz]** angezeigt wird, wählen Sie Ihren Wohnort aus und klicken anschließend auf **[Next/Weiter]**.

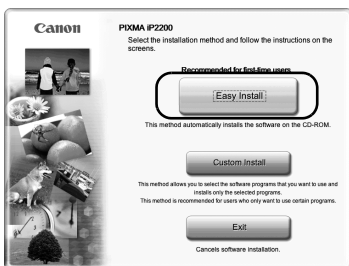

- 6 Befolgen Sie die angezeigten Anweisungen. Sobald der links abgebildete Bildschirm angezeigt wird, klicken Sie auf **[Easy Install/Einfache Installation]**.

➔ **Hinweis**

Wenn Sie die Option **[Easy Install/Einfache Installation]** auswählen, werden alle auf der CD-ROM enthaltenen Anwendungen automatisch installiert.

Um bestimmte Anwendungen für die Installation auszuwählen, klicken Sie auf **[Custom Install/ Benutzerdefinierte Installation]** und folgen Sie den Bildschirmanweisungen.

- 7 Sobald die Liste der zu installierenden Anwendungen angezeigt wird, überprüfen Sie die Auswahl. Klicken Sie auf **[Install/Installieren]**, und folgen Sie den Anweisungen auf dem Bildschirm.

Bewegen Sie den Cursor über die einzelnen Anwendungen, um dazugehörige Erläuterungen anzuzeigen.

- 8 Lesen Sie die **[License Agreement/ Lizenzvereinbarung]**, und klicken Sie auf **[Yes/Ja]**.

➔ **Hinweis**

Nachdem Sie auf **[Yes/Ja]** geklickt haben, werden einige Fenster nacheinander eingeblendet. Lesen Sie den Inhalt der Fenster, und klicken Sie auf **[Next/Weiter]**.

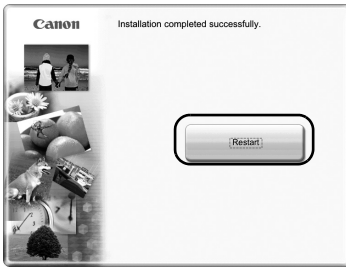

## 9 Wird das auf der linken Seite abgebildete Fenster angezeigt, klicken Sie auf **[Restart/Neustart]**.

Überprüfen Sie nach dem Neustart, ob der Drucker, den Sie verwenden möchten, in der **[Printer List/Druckerliste]** angezeigt wird. Wird der Drucker nicht angezeigt, klicken Sie auf **[Add/Hinzufügen]**, um den Drucker hinzuzufügen.

Ausführliche Informationen finden Sie in der Hilfe des Drucker-Dienstprogramms in der Mac Hilfe.

Richten Sie den Druckkopf aus, wenn gerade Linien versetzt gedruckt werden oder das Druckergebnis nicht zufriedenstellend ist.

Weitere Informationen finden Sie unter „Ausrichten des Druckkopfs“ im *Benutzerhandbuch*.

---

### → **Hinweise**

- Wenn Sie das Online-Handbuch anzeigen möchten, doppelklicken Sie auf das Verknüpfungssymbol für das **[iPXXXX On-screen Manual/iPXXXX Online-Handbuch]** auf dem Desktop („XXXX“ steht für 2200, 1600 oder 1200).
  - Wenn Sie das *Benutzerhandbuch* in einer anderen Sprache installieren möchten, doppelklicken Sie auf der CD-ROM *Setup-Software & Benutzerhandbuch* auf die Ordner **[Canon]** und **[Manual]** und kopieren Sie anschließend einen Sprachordner auf Ihre Festplatte.
-

# Grundlagen der Bedienung

Durch Anpassen der Druckeinstellungen an Ihre individuellen Anforderungen können Sie Ausdrücke in optimaler Qualität erzielen.

## **Vorsicht**

- Bemerken Sie Rauchentwicklung, ungewöhnliche Gerüche oder Geräusche am Drucker, schalten Sie den Drucker umgehend aus, und ziehen Sie das Netzkabel aus der Steckdose. Wenden Sie sich an Ihren Canon Kundendienst.
- Greifen Sie nicht in das Innere des Druckers, während dieser in Betrieb ist, um Verletzungen zu vermeiden.

## Drucken unter Windows

- 1 Wählen Sie im Menü **[File/Datei]** Ihrer Anwendung die Option **[Print/Drucken]** aus.
- 2 Stellen Sie sicher, dass der Drucker aktiviert ist, und klicken Sie dann auf:
  - Windows XP → **[Preferences/Einstellungen]**
  - Windows ME/Windows 98 → **[Properties/Eigenschaften]**
  - Windows 2000 → Registerkarte **[Main/Optionen]**

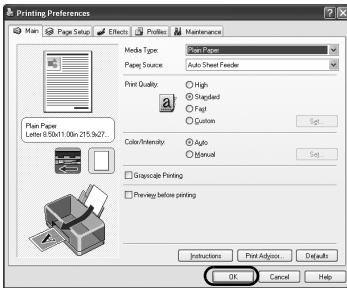

- 3 Legen Sie die gewünschten Einstellungen fest, und klicken Sie auf **[OK]**.

### ➔ **Hinweis**

- Weitere Informationen zum Druckertreiber finden Sie im *Druckertreiberhandbuch*.
- Klicken Sie auf **[Instructions/Anweisungen]**, um das *Druckertreiberhandbuch* anzuzeigen. Wenn das Online-Handbuch nicht installiert ist, wird die Schaltfläche **[Instructions/Anweisungen]** nicht angezeigt.

- 4 Klicken Sie zum Starten des Druckvorgangs auf **[Print/Drucken]**.

Der Druckvorgang wird mit kurzer Verzögerung gestartet.

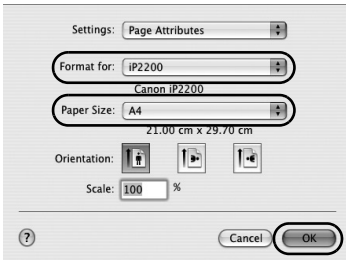

- 1 Wählen Sie im Menü **[File/Ablage]** Ihrer Anwendung die Option **[Page Setup/Papierformat]** aus.
- 2 Wählen Sie im unter **[Format for/Format für]** Ihr Druckermodell aus.
- 3 Wählen Sie das gewünschte Papierformat aus.
- 4 Legen Sie das Papierformat fest, und klicken Sie auf **[OK]**.

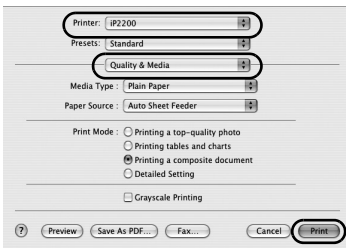

- 5 Wählen Sie im Menü **[File/Ablage]** Ihrer Anwendung die Option **[Print/Drucken]** aus.
- 6 Stellen Sie sicher, dass der entsprechende Drucker ausgewählt ist, und wählen Sie im Popup-Menü die Option **[Quality & Media/Qualität & Medium]**.
- 7 Legen Sie die Druckereinstellungen entsprechend Ihren Anforderungen fest.



## → Hinweise

- Weitere Informationen zum Druckertreiber finden Sie im *Druckertreiberhandbuch*.
- Klicken Sie auf das Symbol , um das *Druckertreiberhandbuch* anzuzeigen. Wenn das Online-Handbuch nicht installiert ist, wird das *Druckertreiberhandbuch* nicht angezeigt, auch wenn Sie auf das Symbol  geklickt haben.

- 8 Klicken Sie auf **[Print/Drucken]**.

Der Druckvorgang wird mit kurzer Verzögerung gestartet.

# Austauschen von FINE-Tintenpatronen (FINE Cartridges)

Wenn der Tintenvorrat des Druckers aufgebraucht ist, tauschen Sie die leere FINE-Tintenpatrone (FINE Cartridge) gegen eine neue aus. Achten Sie beim Kauf der FINE-Tintenpatronen (FINE Cartridges) auf die folgenden Bezeichnungen.

Schwarz: PG-40



PG-40

Farbe: CL-41



CL-41

Für den iP2200 können optional auch die FINE-Tintenpatronen (FINE Cartridges) PG-50 Black (Hohe Kapazität) und CL-51 Color (Hohe Kapazität) verwendet werden.

## → Hinweise

### • iP2200 bzw. iP1600:

Stellen Sie sicher, dass Sie für den iP2200 bzw. den iP1600 Black und Color FINE-Tintenpatronen (FINE Cartridges PG-40, CL-41) verwenden. Andernfalls kann der Drucker nicht drucken.

Wenn eine der beiden Tintenpatronen während des Druckens aufgebraucht wird, können Sie in den Einstellungen des Druckertreibers entweder die Farb- bzw. die schwarze Tinte auswählen.

Unabhängig von den Einstellungen des Druckertreibers müssen die Black und Color FINE-Tintenpatronen (FINE Cartridges) vor Gebrauch des Druckers eingesetzt werden.

### • iP1200:

Das iP1200-Druckermodell kann nur mit einer Color FINE-Tintenpatrone (FINE Cartridge CL-41) drucken. Durch Einsetzen einer optional verfügbaren Black FINE-Tintenpatrone (FINE Cartridge PG-40) kann der iP1200 ebenso wie der iP2200 und iP1600 in Schwarz und in Farbe drucken.

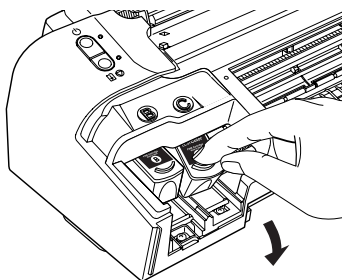

- 1 Öffnen Sie die vordere Abdeckung, und entnehmen Sie die leere FINE-Tintenpatrone (FINE Cartridge).

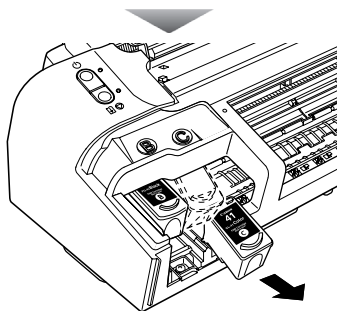

Beginnen Sie anschließend mit Schritt 4 auf Seite 3, um eine FINE-Tintenpatrone (FINE Cartridge) einzusetzen.