

防水テープを巻いてください
Waterproofing is Required
需要防水处理

完成イメージ / Completion image / 完成图

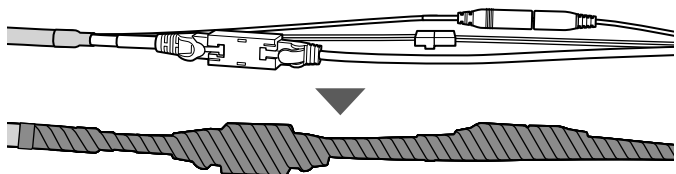

© CANON INC. 2017

Printed in Taiwan

日本語

注意

物的損害が発生する可能性が想定される内容を示しています。

説明図のとおり防水テープ（同梱）を巻き、確実に防水処理をしてください。防水処理をしないと水が浸入し、故障の原因となります。

- ケーブルの接続部はショートを防ぐため、それぞれの接続部に絶縁テープを巻いて絶縁処理をし、全体的に防水テープを巻いてください。
- カメラ本体は防塵防水仕様（IP66）に適合していますが、外部機器と接続するケーブルの端部は防塵防水仕様ではありません。少しでも水がかかる可能性のある場所に設置するときは、ケーブル接合部に防水テープ（同梱）を巻いてください。
- 設置用のオプション品は、防塵防水構造ではありません。オプション品の内側にケーブル接合部が収まっていても、オプション品に水がかかる場合は、接合部に防水テープ（同梱）を巻いてください。

ENGLISH

Caution

Failure to follow the instructions may result in property damage.

Properly waterproof the connections, as shown in the illustrations, using the waterproofing tape (included). Water damage may result, if not properly waterproofed.

- To prevent cable connections from shorting out, wrap each individual connection with insulating tape, and then wrap all of the cables with waterproofing tape.
- The camera conforms to dust-resistant/waterproof specification (IP66), however the cable ends that connect to external devices are not. Cable connections should be wrapped with waterproofing tape, if there are any chances that it may get wet.
- Accessories for installation are not dust-proof/waterproof. Wrap the cable connections with included waterproofing tape, even if it can fit within the optional unit, if there are any chances that it may get wet.

中文

注意

违反说明进行不恰当操作，可能会导致财产损失。

按照图示，使用防水胶带（随附）对连接部位正确进行防水处理。如果未正确进行防水处理，可能会因水渍造成损坏。

- 为防止线缆连接部位短路，请使用绝缘胶带缠绕各个连接部位，然后使用防水胶带缠绕所有线缆。
- 本摄像机符合防尘 / 防水规格（IP66），但连接到外部设备的线缆末端不防尘 / 防水。因此，应使用防水胶带缠绕线缆连接部位，以免有任何可能弄湿连接部位。
- 用于安装的附件不防尘 / 防水。即使能嵌入选用部件，也请使用随附的防水胶带缠绕线缆连接部位，以免有任何可能弄湿连接部位。

1

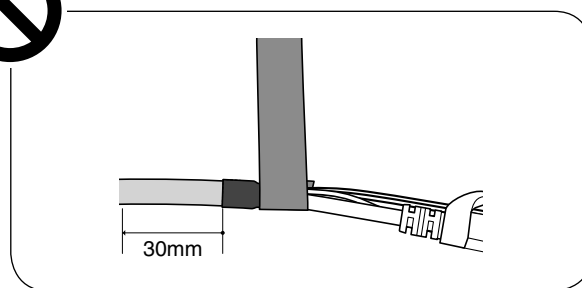
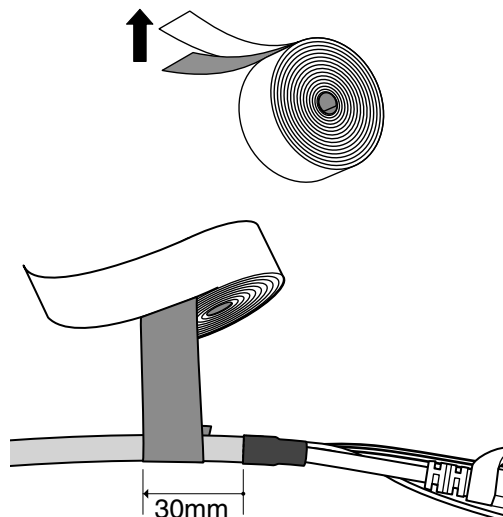

2

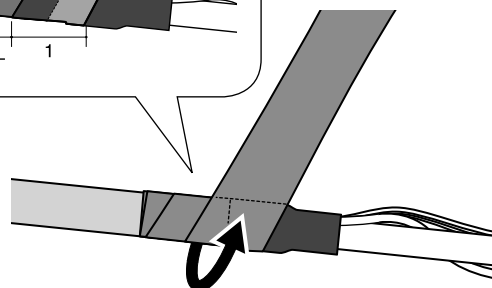
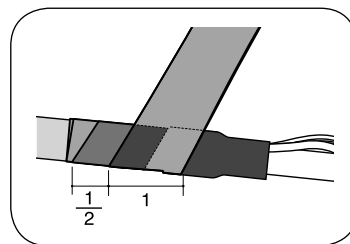
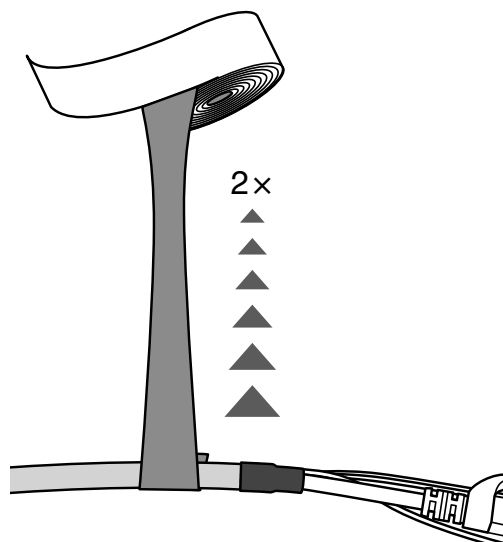

3

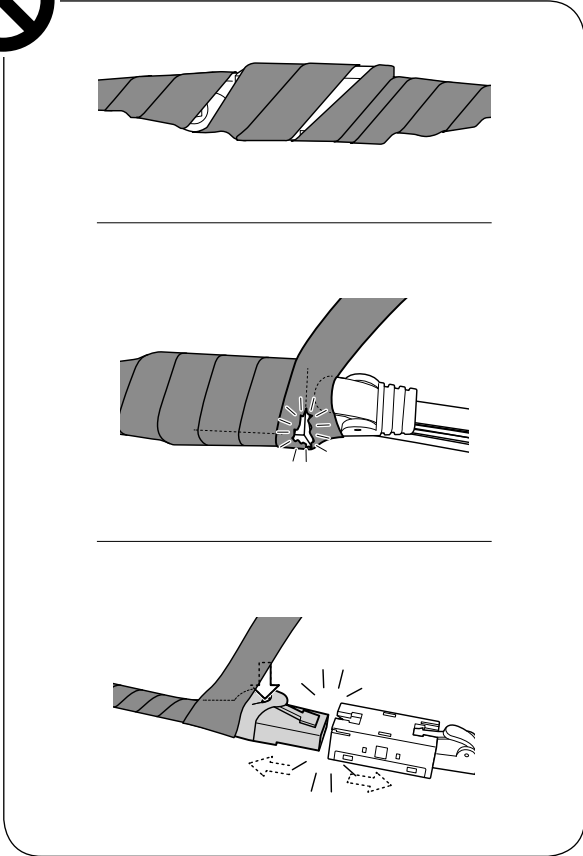
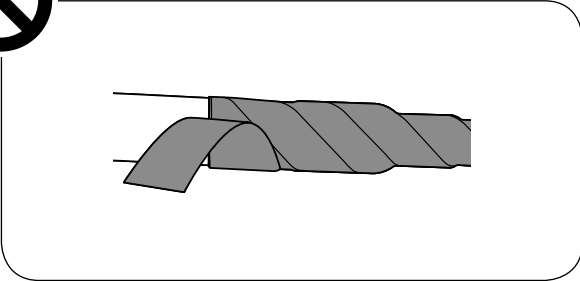
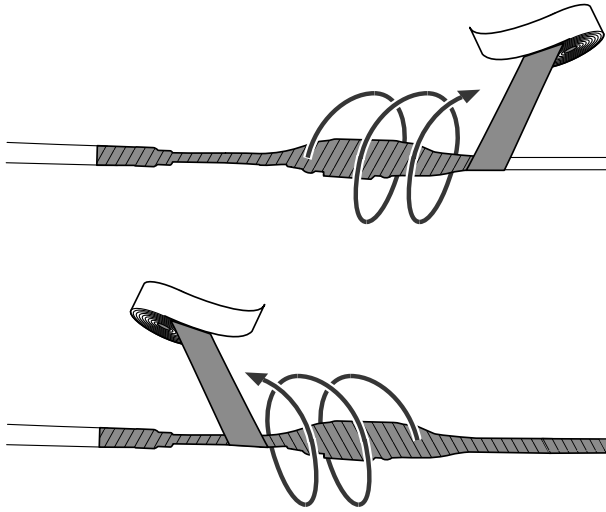

4

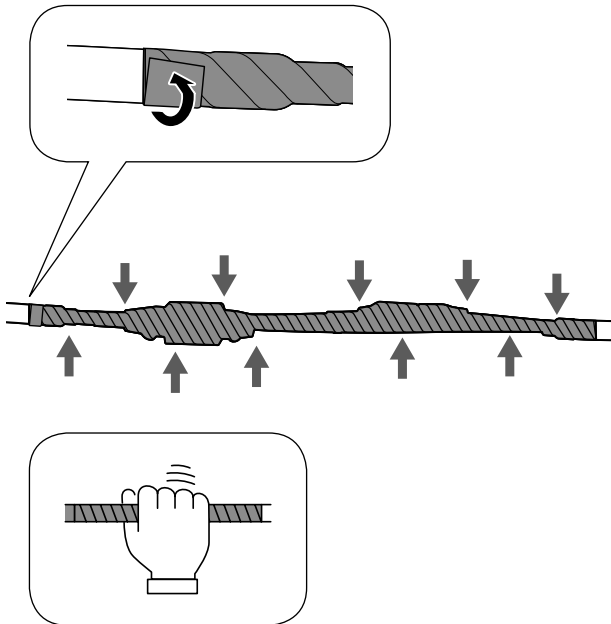

重要

防水テープを巻き終わったら、次の点をご確認ください。

- すき間や剥がれ、破れがないように巻いてください。
- 防水テープは適度に押さえつけて密着させてください。また、必要に応じて防水テープを重ねて巻き、補強してください。
- LAN ケーブルのツメを押し込まないように巻いてください。

Important

Please check the following, when you finish wrapping the waterproofing tape.

- Wrap the tape so that there are no gaps in the tape, and that the tape has not peeled off or ripped.
- Please assist the fusion of the tape by gripping the wrapped waterproofing tape. If needed wrap another layer of waterproofing tape to strengthen the connection's water-resistance.
- Take care not to depress the tab on the LAN cable, when wrapping the connection.

重要

缠绕完防水胶带后，请检查以下内容。

- 缠绕胶带，确保胶带之间没有间隙，并且胶带没有被揭下或撕坏。
- 请抓紧缠绕的防水胶带促进胶带粘合。如果需要，再缠绕一层防水胶带以增强连接部位的防水性。
- 缠绕连接部位时，请注意不要压住局域网连接线上的弹片。