

Canon

EOS R5



Детальний посібник користувача

UK

Зміст

Вступ.	9
Вміст упаковки.	10
Інструкції з використання.	12
Короткий посібник для початку роботи.	13
Про цей посібник.	17
Сумісні карти пам'яті.	19
Правила техніки безпеки.	20
Заходи безпеки під час використання.	23
Назви деталей.	27
Програмне забезпечення.	41
Підготовка й основні операції.	45
Заряджання акумулятора.	46
Встановлення та виймання акумуляторів.	49
Вставлення та виймання карт пам'яті.	52
Використання екрана.	58
Увімкнення живлення.	60
Приєднання та від'єднання об'єктивів RF.	64
Приєднання та від'єднання об'єктивів EF/EF-S.	68
Використання видошукача.	72
Основні операції.	73
Операції та налаштування меню.	89
Швидке керування.	95
Використання сенсорного екрана.	97
Режим зйомки.	99
A+: Повністю автоматичний режим зйомки (Розумна автосцена).	100
A+: Повністю автоматичний метод зйомки (Розумна автосцена).	104
Fv: Автоекспозиція з гнучким пріоритетом.	107
P: Програма AE.	110
Tv: AE з пріоритетом витримки.	113
Av: AE з пріоритетом діафрагми.	116

М: Ручна експозиція	120
BULB: Тривала експозиція (ручна витримка).	123
Зйомка й записування.	127
Фотозйомка.	128
Меню вкладок: Фотозйомка.	130
Якість зображення.	136
Dual Pixel RAW.	142
Кадрування та формат фотографій.	144
Брекетинг автоекспозиції (АЕВ).	148
Налаштування чутливості ISO для фотографій.	150
Параметри HDR PQ.	159
Auto Lighting Optimizer (Автоматичний оптимізатор освітлення).	163
Пріоритет світлих тонів.	165
Захист від мерехтіння.	166
Зйомка зі спалахом Speedlite.	168
Параметри функцій спалаху.	172
Баланс білого.	186
Корекція балансу білого.	196
Колірний простір.	200
Вибір стилю зображення.	201
Індивідуальне налаштування стилю зображення.	205
Реєстрація стилю зображення.	209
Чіткість.	213
Корекція аберації об'єктива.	214
Зменшення шумів за тривалої витримки.	221
Зменшення шумів за високої чутливості ISO.	223
Отримання даних для усунення пилу.	225
Мультиекспозиція.	229
Режим HDR.	240
Брекетинг фокусування.	245
Зйомка з таймером інтервалу.	249
Режим затвора.	253
Спуск затвора без карти.	255

Image Stabilizer (Стабілізатор зображення) (режим IS)	256
Зйомка торканням	260
Перегляд знімка	262
Високошвидкісне відтворення	265
Таймер виміру	267
Імітація експозиції	268
Відображення параметрів зйомки	269
Формат відображення видошукача	281
Характеристики дисплея	282
Вибір режиму виміру	283
Ручна корекція експозиції	285
Фіксація експозиції (фіксація AE)	287
Загальна інформація про фотозйомку	289
Записування відео	293
Меню вкладок: Запис відео	295
Записування відео	299
Якість відеозйомки	315
Записування обрізаного відео	327
Запис звуку	328
Налаштування Canon Log	332
Запис відео у форматі HDR	340
Покадрове відео	342
Таймер відео	356
Image Stabilizer (Стабілізатор зображення) (режим IS)	357
Функція кнопки затвора для відео	361
Параметри «зебри»	363
Часовий код	366
Інші функції меню	373
Загальні застережні заходи щодо записування відео	383
Режими роботи АФ / спрацьовування затвора	387
Меню вкладок: вкладка АФ (фотографії)	388
Меню вкладок: вкладка АФ (відеозапис)	392
Режим роботи АФ	395

Вибір способу АФ.	399
Неперервний АФ.	419
АФ Серво для відео.	420
Налаштування ручного переміщення автофокуса.	423
Ручне фокусування.	426
Характеристики слідкувального автофокусування.	435
Індивідуальне налаштування функцій АФ.	446
Вибір режиму спрацьовування затвора.	460
Використання таймера.	463
Зйомка з дистанційним керуванням.	465
Відтворення.	470
Меню вкладок: Відтворення.	472
Відтворення зображень.	475
Відтворення збільшеного зображення.	481
Індексний режим відображення (багатокадровий режим).	484
Записування й відтворення голосової нотатки.	487
Відтворення відео.	493
Редагування першої та останньої сцен відео.	496
Захоплення кадрів із відео у форматі 4K/8K.	499
Відтворення на екрані телевізора.	502
Захист зображень.	504
Видалення зображень.	508
Повертання фотографій.	515
Змінення інформації про орієнтацію відео.	517
Оцінювання зображень.	519
Копіювання зображень.	527
Команда друку (цифровий формат керування друком).	535
Настроювання фотокниги.	540
Обробка зображень у форматі RAW (RAW/DPRW).	545
Обробка зображень у форматі DPRW.	555
Змінення розміру зображень у форматі JPEG/HEIF.	563
Обрізання зображень у форматі JPEG/HEIF.	565
Перетворення HEIF у JPEG.	568

Показ слайдів	570
Встановлення умов пошуку зображень	573
Перегляд зображень за допомогою головного диска	577
Перемикання між головним диском і диском швидкого керування 2.	579
Функція кнопки оцінювання / голосових нотаток	580
Налаштування відображення інформації про відтворення	582
Відображення попередження про надмірну експозицію	585
Відображення точки АФ	586
Сітка під час відтворення	587
Відлік часу відтворення	588
Вихід HDMI HDR	591
Функції бездротового зв'язку	592
Меню вкладок: функції бездротового зв'язку	594
З'єднання Wi-Fi/Bluetooth	596
Підключення до смартфона	598
Підключення до комп'ютера через Wi-Fi	641
Надсилання зображень до веб-служби	657
Передавання зображень на сервери FTP	664
Підключення до мережі Wi-Fi через точки доступу	688
Підключення до бездротового пульта дистанційного керування	697
Повторне з'єднання через Wi-Fi	702
Реєстрація параметрів підключення для кількох з'єднань	704
Режим «У літаку»	706
Параметри Wi-Fi	707
Параметри Bluetooth	708
Ім'я	709
Параметри пристрою GPS	710
Змінення та видалення параметрів з'єднання	715
Скидання параметрів зв'язку	718
Екран перегляду інформації	719
Використання віртуальної клавіатури	720
Як реагувати на повідомлення про помилки	721
Застережні заходи щодо функцій бездротового зв'язку	736

Безпека	738
Перевірка параметрів мережі	739
Стан бездротового зв'язку	740
Налаштування	742
Меню вкладок: налаштування	743
Вибір карт пам'яті для записування й відтворення	746
Параметри папки	754
Нумерація файлів	758
Найменування файлів	763
Форматування	766
Автоповорот	769
Додавання інформації про орієнтацію до відео	771
Дата/час/пояс	773
Мова	777
Відеосистема	778
Довідка	779
Звукові сигнали	782
Гучність навушників	783
Економія енергії	784
Екорежим	785
Дисплей екрана/видошукача	786
Яскравість екрана	788
Яскравість видошукача	789
Кольоровий тон екрана й видошукача	790
Точне налаштування кольорового тону видошукача	791
Збільшення інтерфейсу користувача	792
Роздільна здатність HDMI	793
Сенсорне керування	794
Блокування функцій	795
Затвор після вимкнення	796
Чищення сенсора	797
Скидання параметрів камери	802
Користувацький режим зйомки (С1–С3)	804

Інформація про акумулятор	807
Дані про авторські права	815
Інші відомості	818
Користувацькі функції / Моє меню	819
Меню вкладок: Індивідуальні налаштування	820
Параметри користувацьких функцій	823
Меню вкладок: Моє меню	852
Реєстрація вкладки «Моє меню»	853
Довідкова інформація	860
Імпорт зображень на комп'ютер	861
Використання блока живлення USB для зарядки/живлення камери	865
Використання ручки-тримача акумуляторів	868
Посібник з усунення несправностей	881
Коди помилок	904
Схема сумісності компонентів	905
Чутливість ISO під час запису відео	908
Відображення інформації	909
Об'єкти EF, що підтримують швидкість 12 знім/с Неперервна зйомка	923
Технічні характеристики	925
Торговельні марки та ліцензування	946

Вступ

Перш ніж почати користуватися фотокамерою, уважно прочитайте цю інструкцію

Щоб уникнути проблем під час зйомки й отримати якісні знімки, ознайомтеся спочатку з розділами [Правила техніки безпеки](#) та [Заходи безпеки під час використання](#). Для правильного користування камерою також уважно прочитайте цей детальний посібник користувача.

Зробіть кілька пробних знімків і вивчіть вимоги щодо відповідальності виробника

Після зйомки перегляньте отримані зображення та переконайтеся, що вони записані правильно. Якщо через несправність камери або карти пам'яті записати зображення або перенести їх на комп'ютер не вдається, компанія Canon не несе відповідальності за будь-які збитки або незручності.

Авторські права

Закони про авторське право в деяких країнах забороняють несанкціоноване використання зображень, записаних на камеру (або музики/зображень із музикою, переданих на карту пам'яті).

Слід також пам'ятати, що на деяких громадських заходах, виставках тощо фотозйомка може бути заборонена навіть для особистих цілей.

Підключення інших пристроїв

Під час підключення камери до комп'ютера або іншого пристрою використовуйте наданий у комплекті інтерфейсний кабель або кабель Canon. Використовуйте наданий у комплекті пристрій для захисту кабелю, коли під'єднуєте інтерфейсний кабель (🔗).

- [Вміст упаковки](#)
- [Інструкції з використання](#)
- [Короткий посібник для початку роботи](#)
- [Про цей посібник](#)
- [Сумісні карти пам'яті](#)
- [Правила техніки безпеки](#)
- [Заходи безпеки під час використання](#)
- [Назви деталей](#)
- [Програмне забезпечення](#)

Вміст упаковки

Перед використанням переконайтеся, що в комплектцію входять зазначені нижче компоненти. За відсутності будь-якого компонента зверніться до продавця.

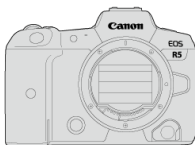

Камера

(з кришкою байонетного кріплення)



Акумулятор LP-E6NH

(із захисною кришкою)



Зарядний пристрій LC-E6/LC-E6E*



Ремінь

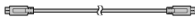

Інтерфейсний кабель IFC-100U



Пристрій для захисту кабелю

* До комплекту входить зарядний пристрій LC-E6 або LC-E6E. (LC-E6E комплектується кабелем живлення.)

- До комплекту поставки камери не входить карта пам'яті (📁) або HDMI-кабель.
- Якщо ви придбали камеру з комплектом об'єктивів, перевірте наявність об'єктивів.
- Подбайте про те, щоб не втратити ці компоненти.

- До комплекту камери не входить компакт-диск із програмним забезпеченням. Програмне забезпечення (📄) можна завантажити з веб-сайту Canon.

! Увага!

- Якщо вам потрібні інструкції з використання об'єтивів, завантажте їх із веб-сайту Canon (📄). Інструкції з використання об'єтивів (PDF-файли) призначені для об'єтивів, які продаються окремо. Якщо ви купуєте комплект об'єтивів, зверніть увагу, що деякі аксесуари з комплекту можуть не бути зазначені в Інструкції з використання об'єктива.

Інструкції з використання



Інструкції з використання, які входять у комплект поставки камери, містять базові інструкції з використання камери та функції Wi-Fi.

- **Детальний посібник користувача**

Цей детальний посібник користувача містить повні інструкції.

Найновішу версію детального посібника користувача розміщено на веб-сайті, наведеному нижче.

<https://cam.start.canon/C003/>



- **Інструкція з використання об'єктива / програмного забезпечення**

Завантажте з веб-сайту:

<https://cam.start.canon/>



Примітка

- Виберіть пункт [**📄**: URL посібника/програми], щоб відобразити QR-код на екрані камери.

1. Вставте акумулятор (🔋).

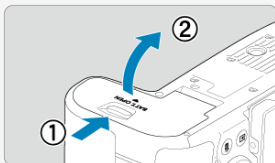

- Після покупки зарядіть акумулятор, щоб почати користуватися пристроєм (🔋).

2. Вставте карту (📷).

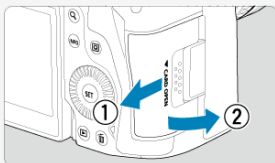

- Можна вставити дві карти.

3. Приєднайте об'єktiv (📷).

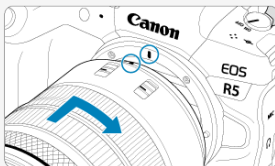

- Щоб приєднати об'єktiv, сумістіть червону позначку для кріплення на об'єktivі з червоною позначкою на камері.

4. Установіть перемикач режимів фокусування об'єктива в положення < AF > (☑).

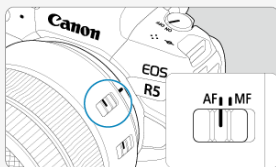

5. Установіть перемикач живлення в положення < ON > (☑).

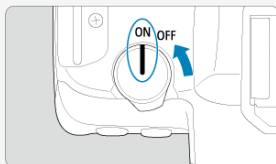

6. Відкрийте екран (☑).

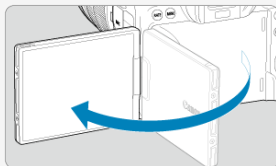

- Коли відобразиться екран налаштування дати/часу/поясу, див. розділ [Дата/час/пояс](#).

7. Установіть для режиму зйомки значення [A+] (☑).

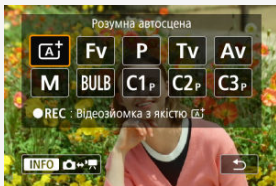

- Натисніть кнопку <MODE>, потім поверніть диск <☑>, щоб вибрати [A+].
- Усі необхідні параметри камери будуть установлені автоматично.

8. Установіть фокус на об'єкті (☑).

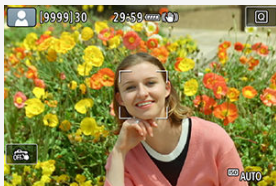

- Точка АФ [☑] відображається на будь-якому визначеному обличчі.
- Натисніть кнопку затвора наполовину, щоб камера сфокусувалася на об'єкті.

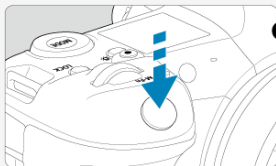

9. Зробіть знімок (☑).



- Натисніть кнопку затвора до кінця, щоб зробити знімок.

10. Перегляньте знімок.









- Щойно зняте зображення відобразатиметься на екрані впродовж приблизно 2 секунд.
- Щоб відобразити знімок повторно, натисніть кнопку <  >  .

Про цей посібник







 [Піктограми в цьому посібнику](#)

 [Основні припущення для інструкцій з експлуатації та зразків фотографій](#)

Піктограми в цьому посібнику

	Позначення головного диска.
	Позначення диска швидкого керування 1.
	Позначення диска швидкого керування 2.
	Позначення джойстика.
	Кільце керування об'єктивом.
	Позначення кнопки SET.
	Позначення тривалості (у * секундах) операції після відпускання відповідної кнопки.

- Окрім наведених вище, у цьому посібнику для опису відповідних операцій і функцій також використовуються піктограми й символи, що зображені на кнопках камери та відображаються на екрані.

	☆ праворуч від заголовка позначає функції, доступні лише в режимі [Fv], [P], [Tv], [Av], [M] або [BULB].
	Посилання на сторінки відповідних тем.
	Попередження для уникнення проблем під час зйомки.
	Додаткова інформація.
	Підказки та поради для ефективнішої зйомки.
	Рекомендації щодо усунення несправностей.

Основні припущення для інструкцій з експлуатації та зразків фотографій

- Перш ніж виконувати будь-які інструкції, переконайтеся, що перемикач живлення встановлено в положення < **ON** >, а функцію блокування функцій вимкнено (☞, ☞).
- Вважається, що для налаштувань меню та користувацьких функцій установлені значення за замовчуванням.
- На ілюстраціях у цьому посібнику камеру для прикладу зображено з прикріпленням об'єктивом RF24-105mm F4 L IS USM.
- Зразки фотографій, які відображаються на екрані камери та використовуються в цьому посібнику, наведено лише для наочності.
- Коли йдеться про використання об'єктивів EF або EF-S, вважається, що використовується перехідник.

Сумісні карти пам'яті

У камері можна використовувати зазначені нижче карти пам'яті, незалежно від їхньої місткості. **Якщо карта пам'яті нова або її відформатовано (ініціалізовано) з використанням іншої камери чи комп'ютера, відформатуйте карту за допомогою цієї камери (🔗).**

- **Карти CFexpress**

* Сумісні з типом Type-B

- **Карти пам'яті SD/SDHC/SDXC**

Підтримуються карти пам'яті серій UHS-II та UHS-I.

Карти пам'яті, придатні для запису відео

Під час записування відео використовуйте карту з достатньою швидкістю зчитування та записування для якісної відеозйомки (🔗).

У цьому посібнику «карта CFexpress» означає виключно карти пам'яті CFexpress, «SD-карта» — карти пам'яті SD/SDHC/SDXC, а «карта пам'яті» означає всі карти пам'яті загалом.

* **Карта пам'яті не входить до комплекту поставки.** Її необхідно придбати окремо.

Правила техніки безпеки

Уважно вивчіть ці вказівки, щоб користуватися приладом безпечно. Дотримуйтеся цих вказівок, щоб запобігти травмам і збиткам, яких може зазнати користувач та інші особи.



ПОПЕРЕДЖЕННЯ:

Указує на можливість отримання серйозних травм або небезпеку для життя.

- Тримайте виріб у місцях, недоступних для дітей молодшого віку.

Якщо ремінець заплутається навколо шиї людини, вона може задихнутись.

Ковтати деталі з комплектів камер і аксесуари небезпечно. У разі ковтання негайно зверніться по медичну допомогу.

Акумулятор небезпечний у разі ковтання. У разі ковтання негайно зверніться по медичну допомогу.

- Використовуйте з цим виробом тільки джерела живлення, указані в цьому посібнику з експлуатації.
- Не розбирайте й не змінюйте виріб.
- Не піддавайте виріб дії сильних ударних хвиль і вібрації.
- Не торкайтеся незахищених внутрішніх частин виробу.
- У разі виникнення незвичних умов, як-от поширення диму або невідомих запахів, припиніть використання виробу.
- Заборонено використовувати для чищення органічні розчинники, як-от спирт, бензин або розчинник для фарби.
- Не допускайте намокання виробу. Не допускайте потрапляння у виріб сторонніх предметів або рідин.
- Не використовуйте виріб у середовищі з горючими газами.

Недотримання цих вимог може призвести до ураження електричним струмом, вибуху або пожежі.

- Не залишайте об'єкти або камеру/відеокамеру з приєднаним об'єктивом, без прикріпленої кришки об'єктива.

Об'єктив може фокусувати сонячні промені та спричинити пожежу.

- Не торкайтеся виробу, що підключений до розетки, під час грози.

Це може призвести до ураження електричним струмом.

- Дотримуйтеся наведених нижче інструкцій під час використання зарядного пристрою або адаптера змінного струму.
 - Використовуйте акумулятори/акумуляторні батареї тільки з указаним виробом.
 - Не нагрівайте акумулятори й акумуляторні батареї та не кидайте їх у вогонь.
 - Не заряджайте акумулятори й акумуляторні батареї за допомогою зарядних пристроїв, не схвалених компанією Canon.
 - Не забруднюйте роз'єми та не доторкайтеся до них металевими шпильками або іншими металевими предметами.
 - Не використовуйте акумулятори або акумуляторні батареї, що потекли.
 - Під час утилізації акумуляторів або акумуляторних батарей ізолюйте роз'єми за допомогою ізоляційної стрічки або інших засобів.
 - Не торкайтеся зарядного пристрою та адаптера змінного струму, що підключені до розетки, під час грози.

Недотримання цих вимог може призвести до ураження електричним струмом, вибуху або пожежі.

Якщо акумулятор або акумуляторна батарея тече й ця рідина потрапила на шкіру або одяг, промийте уражену ділянку великою кількістю водопровідної води. У разі потрапляння в очі промийте їх великою кількістю чистої проточної води та негайно зверніться по медичну допомогу.

- Дотримуйтеся наведених нижче інструкцій під час використання зарядного пристрою.
 - Періодично протирайте штепсельну вилку й розетку від пилу за допомогою сухої тканини.
 - Не приєднуйте й не від'єднуйте штепсель виробу мокрими руками.
 - Не користуйтеся виробом, якщо штепсельну вилку повністю не вставлено в розетку.
 - Не допускайте забруднення штепсельної вилки й роз'ємів і не допускайте їх контакту зі шпильками та іншими металевими предметами.
- Забороняється класти на кабель живлення важкі предмети. Не пошкоджуйте, не розривайте та не модифікуйте шнур живлення.
- Не накривайте виріб тканиною та іншими матеріалами під час або відразу після використання, коли він досі теплий від роботи.
- Не виймайте штепсель виробу, смикаючи за кабель живлення.
- Не лишайте виріб надовго підключеним до джерела живлення.
- Не заряджайте акумулятори або акумуляторні батареї при температурі за межами діапазону 5–40 °C.

Недотримання цих вимог може призвести до ураження електричним струмом, вибуху або пожежі.

- Під час використання виробу не доторкайтеся ним до однієї ділянки шкіри протягом тривалого часу.

Це може призвести до опіків при низькій температурі, зокрема до почервоніння шкіри та пухирів, навіть якщо виріб не гарячий на дотик. Якщо виріб використовується в місці з високою температурою або особами з проблемами кровообігу чи з нечутливою шкірою, рекомендується використовувати штатив або подібне обладнання.

- Вимикайте виріб, якщо вказано на заборону його використання.

Недотримання таких вказівок може спричинити неправильну роботу іншого обладнання внаслідок дії електромагнітних хвиль і навіть призвести до нещасних випадків.



УВАГА!

Дотримуйтеся цих застережень. Інакше це може призвести до травм чи пошкодження майна.

- Не використовуйте спалах біля очей.

Це може заподіяти шкоду очам.

- Не дивіться на екран або через видошукач протягом тривалого часу.

Це може викликати симптоми, подібні до закачування під час руху. У такому разі негайно припиніть використання виробу та певний час відпочиньте, перш ніж відновити використання.

- Під час використання спалаху утворюється висока температура. Не підносьте до спалаху пальці, інші частини тіла та предмети під час зйомки зображень.

Це може спричинити опіки або несправність спалаху.

- Не залишайте виріб у місцях із високою або низькою температурою.

Виріб може стати занадто гарячим або холодним і спричинити опіки або травму в разі дотику.

- Ремінець призначено для використання тільки на тілі. Якщо повісити ремінець із будь-яким виробом на гачок або інший об'єкт, це може призвести до пошкодження виробу. Крім того, не трясіть виріб і не піддавайте його сильним поштовхам.

Це може призвести до травми або пошкодження виробу.

- Установлюйте виріб тільки на достатньо стійкий штатив.

- Не переносьте виріб, коли він установлений на штативі.

Це може призвести до травми або нещасного випадку.

- Не торкайтеся внутрішніх частин виробу.

Це може призвести до травм.

- Якщо під час або після використання цього виробу спостерігається будь-яка незвична реакція шкіри або її подразнення, припиніть його подальше використання та зверніться до лікаря.

Заходи безпеки під час використання

Догляд за камерою

- Камера є пристроєм високої точності. Уникайте падіння камери та механічних ударів.
- Камера не є водонепроникною та не призначена для використання під водою.
- Щоб мінімізувати ризик потрапляння в камеру пилу або крапель води, стежте, щоб кришки відсіку акумулятора, блока роз'ємів і гнізда для карти пам'яті, а також інші кришки були щільно закриті.
- Ця камера є пило- та краплезахисною, що ефективно попереджає випадкове потрапляння піску, пилу, бруду або води. Проте повністю запобігти потраплянню бруду, пилу, води чи солі всередину камери неможливо. Тому тримайте камеру якнайдалі від бруду, пилу, води та солі.
- Якщо на камеру потрапила вода, зітріть її чистою сухою тканиною. Якщо на камеру потрапив бруд, пил або сіль, зніміть забруднення чистою вологою (але не мокрою) тканиною.
- Використання камери в запилених і брудних місцях може призвести до пошкодження.
- Рекомендовано чистити камеру після використання. Не видалені вчасно бруд, пил, вода або сіль можуть негативним чином впливати на роботу камери.
- Якщо камера випадково впала у воду, або ви припускаєте, що волога (вода), бруд, пил або сіль могли потрапити всередину камери, одразу зверніться до найближчого сервісного центру компанії Canon.
- Не залишайте камеру поблизу пристроїв, що генерують сильні магнітні поля, наприклад поруч із магнітами або електродвигунами. Окрім того, не слід використовувати або залишати камеру біля джерел сильних радіохвиль, наприклад великих антен. Сильні магнітні поля можуть спричинити несправність камери або знищити дані зображень.
- Не залишайте камеру в місцях із підвищеною температурою, наприклад в автомобілі, що стоїть на сонці. Висока температура може призвести до неполадок у роботі камери.
- Камера містить електронні компоненти високої точності. У жодному разі не намагайтеся розбирати камеру самостійно.
- Під час руху шторок затвора забороняється утримувати їх пальцем чи блокувати стороннім предметом. Це може призвести до несправності.
- Застосовуйте тільки наявні в продажу груші, щоб усувати пил з об'єктива, видошкучача та інших компонентів. Не використовуйте для чищення корпусу або об'єктива камери засоби, що містять органічні розчинники. Щоб видалити стійкі забруднення, зверніться до найближчого Сервісного центру компанії Canon.
- Не торкайтеся пальцями електричних контактів камери. Це дасть змогу уникнути їх корозії. Корозія контактів може спричинити несправність камери.
- Коли камера з холоду відразу потрапляє в тепле приміщення, на її внутрішніх частинах може утворитися конденсат. Щоб уникнути утворення конденсату, покладіть камеру в герметичний поліетиленовий пакет і тримайте її там, допоки вона не нагріється.

- Якщо на камері утворився конденсат, щоб уникнути пошкодження, не використовуйте камеру, не знімайте об'єктив, не витягуйте карту або акумулятор. Вимкніть камеру й зачекайте, доки вода повністю не випарується, перш ніж продовжувати використання. Навіть після повного висихання камери, якщо вона залишається холодною всередині, не знімайте об'єктив, не витягуйте карту або акумулятор, поки камера не адаптується до температури навколишнього повітря.
- Якщо ви не плануєте використовувати камеру впродовж тривалого періоду, витягніть із неї акумулятор і зберігайте її в прохолодному сухому приміщенні, що перевіряється. Навіть у періоди, коли камера не використовується, періодично перевіряйте її працездатність, кілька разів натискаючи кнопку затвора.
- Не зберігайте камеру в приміщеннях, де є корозійно активні речовини, наприклад у хімічних лабораторіях.
- Якщо камера не використовувалася протягом тривалого періоду, перед використанням слід перевірити всі її функції. Якщо камера деякий час не використовувалася, або якщо ви запланували важливу зйомку (наприклад, під час подорожі за кордон), віднесіть камеру на перевірку до найближчого Сервісного центру компанії Canon або самостійно перевірте її, щоб упевнитися в її належній роботі.
- За умов тривалої роботи в режимі неперервної зйомки або зйомки фотографій і відеозйомки протягом тривалого часу камера може нагрітись. Це не є ознакою несправності.
- Якщо в кадрі або поза ним присутнє яскраве джерело світла, зображення може мати ореол.

Екран, видошукач і РК-панель

- Хоча екран і видошукач виготовлені із застосуванням високоточної технології та мають понад 99,99 % ефективних пікселів, 0,01 % або менша частка пікселів можуть бути неактивними чи чорного, червоного або іншого кольору. Це не є ознакою несправності. Вони не впливають на записані знімки.
- Якщо на екрані тривалий час відображалося те саме зображення, може виникнути ефект залишкового зображення. Однак це тимчасове явище, яке зникне, якщо не використовувати камеру кілька днів.
- За низької температури можливе уповільнення зміни зображень на екрані, а за високої температури екран може виглядати темним. За кімнатної температури звичайні властивості РК-дисплея відновлюються.

Карти пам'яті

Щоб захистити карту пам'яті та дані, що зберігаються на ній, слід пам'ятати про таке:

- не впускайте, не згинайте карту та не піддавайте її впливу вологи; не застосовуйте до неї силу та не допускайте механічних ударів або вібрації;
- не торкайтесь електронних контактів карти пам'яті пальцями й металевими предметами;
- не наклеюйте жодних наліпок тощо на карту;
- не зберігайте та не використовуйте карту поблизу пристроїв, що генерують сильні магнітні поля, наприклад поруч із телевізором, динаміками або магнітами; крім того, слід уникати місць накопичення статичної електрики;
- не залишайте карту під прямим сонячним промінням або біля джерел тепла;
- зберігайте карту пам'яті у футлярі;
- не зберігайте карту в спекотних, запилених або вологих приміщеннях.

Об'єктив

- Знявши об'єктив із камери, покладіть його задньою стороною вгору та надягніть задню кришку об'єктива, щоб не подряпати поверхню об'єктива та не пошкодити електричні контакти (1).



Забруднення на сенсорі зображення

Окрім пилу, що потрапляє всередину камери ззовні, зрідка на передню частину сенсора може потрапити мастило з внутрішніх деталей камери. Якщо на зображеннях є забруднення, зверніться до найближчого Сервісного центру компанії Canon для очищення сенсора.

Акумулятор

Поради щодо використання акумулятора та зарядного пристрою



- Зберігайте в прохолодному сухому приміщенні, що провітрюється.
- За тривалого зберігання акумулятора заряджайте його раз на рік.
- Заряджайте акумулятор приблизно на 50 %, а не повністю (🔋).
- Розряджений акумулятор при кімнатній температурі (23 °C) заряджається на 50 % прибл. за 60 хв. Час для заряджання акумулятора суттєво змінюється залежно від температури навколишнього середовища.
- Якщо акумулятор не використовується протягом тривалого періоду часу, незначний електричний струм, який продовжує циркулювати всередині вийнятого з камери акумулятора, з часом може призвести до надмірного розрядження та до неможливості подальшого використання, навіть після заряджання.

Назви деталей

[Приєднання ремня](#)

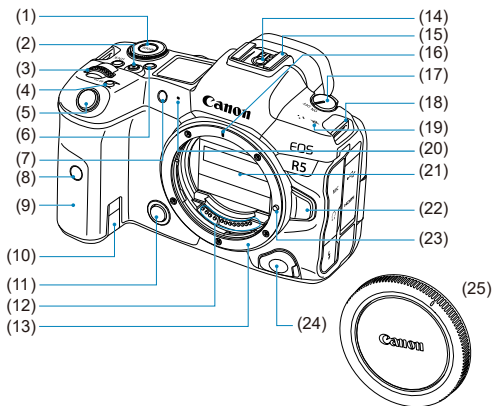
[Використання пристрою для захисту кабелю](#)



-
- (1) Кнопка < MODE >
 - (2) Кнопка відеозйомки
 - (3) <  > Головний диск
 - (4) < M-Fn > Багатофункціональна кнопка
 - (5) Кнопка затвора
 - (6) <  > Кнопка перемикання відображуваної інформації та підсвічування РК-панелі
 - (7) Індикатор таймера/лампа підсвічування АФ
 - (8) Датчик дистанційного керування
 - (9) Ручка-тримач (відсік акумулятора)
 - (10) Отвір для кабелю випрямного пристрою
 - (11) Кнопка попереднього перегляду глибини різкості
 - (12) Контакти
 - (13) Байонет
 - (14) Контакти синхронізації спалаху
 - (15) Роз'єм синхронізації спалаху
 - (16) Позначка для кріплення об'єктива RF
 - (17) Перемикач живлення
 - (18) Кріплення ременя
 - (19) <  > Позначка фокальної площини
 - (20) Мікрофон
 - (21) Шторки затвора/сенсор зображення
 - (22) Кнопка від'єднання об'єктива
 - (23) Штифт фіксації об'єктива
 - (24) Роз'єм пульта дистанційного керування
 - (25) Кришка байонетного кріплення
-

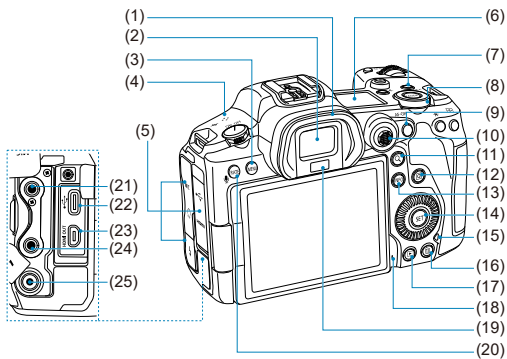

-
- (1) Наочник
-
- (2) Окуляр видошукача
-
- (3) < MENU > Кнопка меню
-
- (4) Динамік
-
- (5) Кришка блока роз'ємів
-
- (6) РК-панель
-
- (7) < LOCK > Кнопка блокування функцій
-
- (8) <  > Диск швидкого керування 2
-
- (9) < AF-ON > Кнопка ввімкнення АФ
-
- (10) < * > Джойстик (можна також натискати безпосередньо кнопку)
-
- (11) < Q > Кнопка збільшення/зменшення
-
- (12) <  > Кнопка швидкого керування
-
- (13) < INFO > Кнопка відображення інформації
-
- (14) <  > Кнопка SET
-
- (15) Індикатор доступу
-
- (16) <  > Кнопка видалення
-
- (17) <  > Кнопка відтворення
-
- (18) Мікрофон для голосових нотаток
-
- (19) Датчик видошукача
-
- (20) < RATE > Кнопка оцінювання/голосових нотаток
-
- (21) < MIC > Гніздо для зовнішнього мікрофона
-
- (22) <  > Цифровий ввід (вивід)
-
- (23) < HDMI OUT > Вихідний мікро-роз'єм HDMI
-
- (24) <  > Роз'єм для підключення навушників
-
- (25) <  > Роз'єм для ПК
-

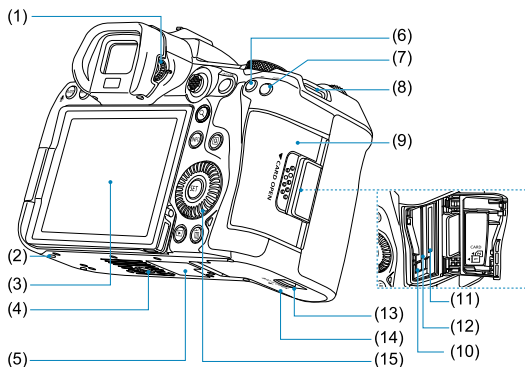

- | | |
|------|---|
| (1) | Ручка діоптрійного регулювання |
| (2) | Отвір для встановлення аксесуарів |
| (3) | Екран |
| (4) | Гніздо для штатива |
| (5) | Серійний номер (номер корпусу) |
| (6) | < * > Кнопка фіксації АЕ |
| (7) | < [AF-ON] > Кнопка вибору точки автофокусування |
| (8) | Кріплення ремня |
| (9) | Кришка гнізда для карти пам'яті |
| (10) | Кнопка виймання карти |
| (11) | Гніздо для карти пам'яті 2 |
| (12) | Гніздо для карти пам'яті 1 |
| (13) | Фіксатор кришки відсіку акумулятора |
| (14) | Кришка відсіку акумулятора |
| (15) | < [DISC] > Диск швидкого керування 1 |

Перемикання інформації, відображуваної на РК-панелі



Відображувана інформація залежить від стану камери. Докладніше про піктограми див. в розділі [Відображення інформації](#).

Відображення інформації на видошукачі



Відображувана інформація залежить від стану камери.

Зарядний пристрій LC-E6

Зарядний пристрій для акумулятора LP-E6NH/LP-E6N/LP-E6 (🔌).

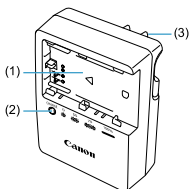

(1) Гніздо для акумулятора

(2) Індикатор заряджання

(3) Штепсельна вилка

Зарядний пристрій LC-E6E

Зарядний пристрій для акумулятора LP-E6NH/LP-E6N/LP-E6 (🔌).

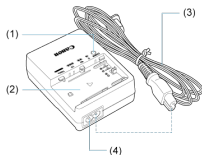

(1) Індикатор заряджання

(2) Гніздо для акумулятора

(3) Кабель живлення

(4) Гніздо кабелю живлення

Приєднання ременя

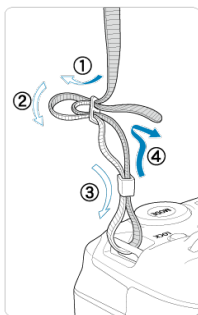

Просуньте кінець ременя крізь кріплення ременя знизу догори, а потім просуньте його крізь пряжку ременя, як показано. Затягніть ремінь і переконайтеся, що його надійно закріплено в пряжці.

Використання пристрою для захисту кабелю

Щоб під'єднати камеру до комп'ютера, використовуйте наданий у комплекті інтерфейсний кабель або кабель Canon.

Використовуйте наданий у комплекті пристрій для захисту кабелю, коли під'єднуєте інтерфейсний кабель. Використання пристрою для захисту кабелю забезпечить надійне з'єднання та допоможе запобігти пошкодженню роз'єму.

Використання наданого в комплекті інтерфейсного кабелю та наявного на ринку HDMI-кабелю

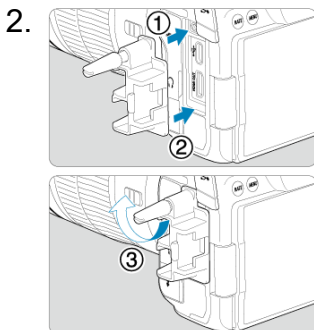
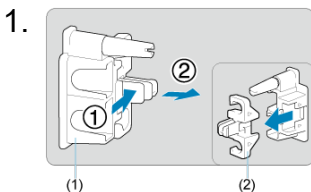

3.

Використання тонкого кабелю

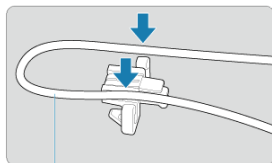

(3)

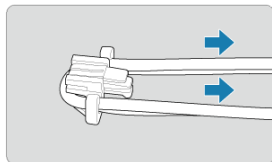
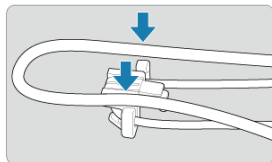
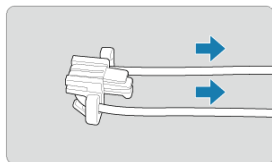

Використання товстого кабелю

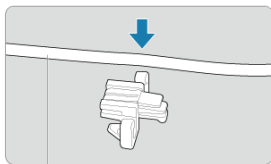

(3)

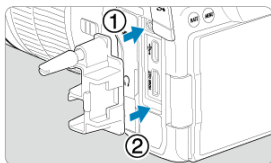

(3) Наданий у комплекті інтерфейсний кабель

4.

Використання тонкого кабелю

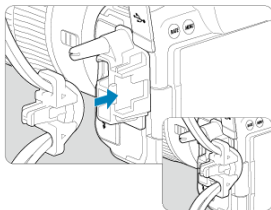

Використання товстого кабелю

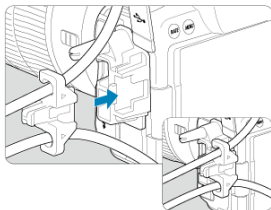

5.

Використання тонкого кабелю

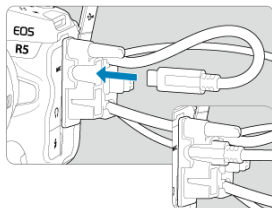

Використання товстого кабелю

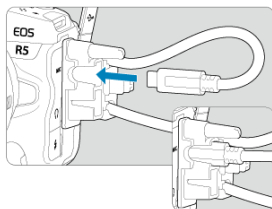

6.

Використання тонкого кабелю

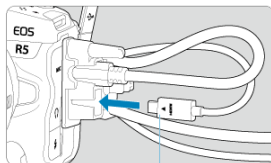

(4)

Використання товстого кабелю

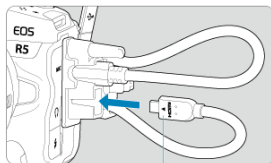

(4)

(4) HDMI-кабель (продається окремо)

Використання додаткового інтерфейсного кабелю Canon

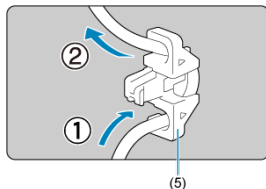

У разі використання додаткового інтерфейсного кабелю Canon протягніть кабель у затискач (5), як було показано раніше, перш ніж приєднати його до пристрою для захисту кабелю.

⚠ Увага!

- Якщо інтерфейсний кабель підключений без пристрою для захисту кабелю, використання камери може призвести до пошкодження цифрового вводу (виводу).
- Упевніться, що інтерфейсний кабель надійно приєднаний до цифрового вводу (виводу).

📌 Примітка

- Використовуйте наявний на ринку HDMI-кабель у разі підключення камери до телевізора. Під'єднуючи HDMI-кабель, слід також використовувати пристрій для захисту кабелю.

Програмне забезпечення

- [Огляд програмного забезпечення](#)
- [Завантаження та встановлення програмного забезпечення для камер EOS або іншого спеціалізованого ПЗ](#)
- [Завантаження інструкції з використання програмного забезпечення](#)

Огляд програмного забезпечення

У цьому розділі узагальнено відомості про програмне забезпечення, яке використовується з камерами серії EOS. Зверніть увагу, що для завантаження та встановлення програмного забезпечення потрібне підключення до Інтернету. Програмне забезпечення неможливо завантажити або встановити без підключення до Інтернету.

Службова програма EOS Utility

Дає змогу передавати зняті фотографії та відео з камери на підключений комп'ютер, здійснювати різні налаштування камери з комп'ютера, а також виконувати дистанційну зйомку з комп'ютера.

Digital Photo Professional

Програмне забезпечення рекомендовано для користувачів, які працюють із зображеннями RAW. Дає змогу переглядати зображення, редагувати, друкувати їх тощо.

Picture Style Editor

Дає змогу редагувати доступні стилі зображення, а також створювати файли стилів зображень і зберігати вихідні файли. Це програмне забезпечення призначене для користувачів, які мають певні навички обробки зображень.

GPS Log File Utility

Службова програма для конвертування журналів системи навігації (у форматі LOG) у формат KMZ.

Завантаження та встановлення програмного забезпечення для камер EOS або іншого спеціалізованого ПЗ

Завжди встановлюйте найновішу версію програмного забезпечення.
Оновлюйте встановлені попередні версії, перезаписуючи їх найновішими.

Увага!

- Не підключайте камеру до комп'ютера до встановлення програмного забезпечення. Програмне забезпечення буде встановлено неправильно.
- Якщо комп'ютер не підключено до Інтернету, установити програмне забезпечення неможливо.
- Попередні версії не можуть правильно відображати зображення з цієї камери. Крім того, обробка зображень у форматі RAW із цієї камери неможлива.

1. Завантажте програмне забезпечення.

- Підключіться до Інтернету з комп'ютера та перейдіть на наведений нижче веб-сайт Canon.
<https://cam.start.canon/>



- Виберіть країну або регіон свого проживання та завантажте програмне забезпечення.
- Залежно від програмного забезпечення, можливо, знадобиться ввести серійний номер камери. Серійний номер розташований у нижній частині камери.
- Розпакуйте його на комп'ютер.

- **Для Windows**

Клацніть файл інстальатора, який відображається, щоб запустити інстальатор.

- **Для macOS**

Буде створено та відображено DMG-файл. Виконайте наведені нижче кроки для запуску інстальатора.

1. Двічі клацніть DMG-файл.

- Піктограма диска та файл інстальатора з'являться на робочому столі.
Якщо файл інстальатора не з'явився, двічі клацніть піктограму диска для його відображення.

2. Двічі клацніть файл інстальатора.

- Запуститься інстальатор.

2. Для встановлення програмного забезпечення дотримуйтесь інструкцій, що з'являтимуться на екрані.

Завантаження інструкції з використання програмного забезпечення

Інструкції з використання програмного забезпечення (PDF-файли) можна завантажити на комп'ютер із веб-сайту Canon.

- **Веб-сайт для завантаження інструкції з використання програмного забезпечення**

<https://cam.start.canon/>



Підготовка й основні операції

У цьому розділі описано дії, які необхідно виконати, щоб підготувати камеру до початку зйомки, а також основні операції по роботі з камерою.

- [Заряджання акумулятора](#)
- [Встановлення та виймання акумуляторів](#)
- [Встановлення та виймання карт пам'яті](#)
- [Використання екрана](#)
- [Увімкнення живлення](#)
- [Приєднання та від'єднання об'єктів RF](#)
- [Приєднання та від'єднання об'єктів EF/EF-S](#)
- [Використання видошукача](#)
- [Основні операції](#)
- [Операції та налаштування меню](#)
- [Швидке керування](#)
- [Використання сенсорного екрана](#)

Заряджання акумулятора

1. Зніміть захисну кришку, що постачається в комплекті з акумулятором.

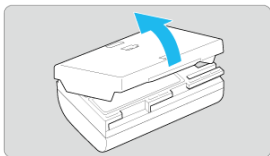

2. Повністю вставте акумулятор у зарядний пристрій.

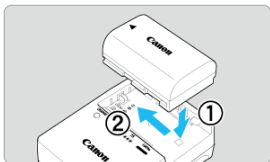

- Виконайте протилежне, щоб вийняти акумулятор.

3. Зарядіть акумулятор. Для LC-E6

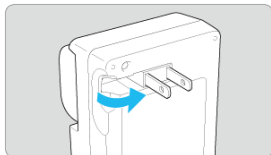

- Відкрийте контакти зарядного пристрою, як показано стрілкою, і вставте їх у розетку.

Для LC-E6E

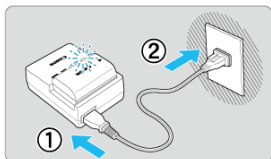

- Приєднайте кабель живлення до зарядного пристрою та вставте вилку в розетку.
- Зарядження почнеться автоматично, а індикатор зарядження почне блимати оранжевим.

Рівень заряду	Індикатор зарядження	
	Колір	Індикація
0–49 %	Жовтогарячий	Блимає один раз на секунду
50–74 %		Блимає двічі на секунду
75 % або більше		Блимає тричі на секунду
100 %	Зелений	Увімкнено

- Розряджений акумулятор заряджається при кімнатній температурі (23 °C) **прибл. 2 год 30 хв.** Час, необхідний для зарядження акумулятора, суттєво змінюється залежно від температури середовища та залишку заряду акумулятора.
- З міркувань безпеки зарядження за низьких температур (5–10 °C) триватиме довше (прибл. до 4 год).

- **На момент придбання акумулятор заряджений не повністю.**
Перед використанням зарядіть акумулятор.
- **Заряджайте акумулятор за день до використання або в той же день.**
Заряджені акумулятори поступово розряджаються, навіть якщо вони не використовуються.
- **Після заряджання акумулятора вийміть його та від'єднайте зарядний пристрій від розетки.**
- **Щоб мати змогу відрізнити заряджений акумулятор від розрядженого, змініть орієнтацію захисної кришки.**
Якщо акумулятор заряджено, приєднайте захисну кришку так, щоб сумістити отвір у формі акумулятора <  > із синьою наклейкою на акумуляторі. Якщо акумулятор розряджений, змініть орієнтацію захисної кришки на протилежну.



- **Виймайте акумулятор із камери, коли не користуєтеся нею.**
Якщо залишити акумулятор у камері на тривалий час, утворюватиметься незначний електричний струм, що призводитиме до надмірного розрядження та скорочення ресурсу акумулятора. Зберігайте акумулятор із приєднаною захисною кришкою. Зберігання акумулятора з повним зарядом може призвести до погіршення його експлуатаційних характеристик.
- **Зарядний пристрій для акумулятора можна також використовувати за кордоном.**
Зарядний пристрій для акумулятора сумісний із джерелами електроживлення від 100 до 240 В змінного струму з частотою 50/60 Гц. Якщо необхідно, приєднайте доступний у продажу перехідник для використання у відповідній країні або регіоні. Щоб уникнути пошкодження, не підключайте зарядний пристрій до портативних трансформаторів напруги.
- **Якщо акумулятор швидко розряджається навіть після повного заряджання, термін служби акумулятора закінчився.**
Перевірте ефективність заряджання акумулятора (🔋) і за потреби придбайте новий акумулятор.

Увага!

- Після від'єднання штепсельної вилки зарядного пристрою від джерела живлення не торкайтеся контактів вилки протягом приблизно 10 с.
- Якщо заряд акумулятора (🔋) становить 94 % або більше, акумулятор не заряджатиметься.
- Наданий у комплекті зарядний пристрій можна використовувати лише для заряджання акумуляторів типу LP-E6NH/LP-E6N/LP-E6.

Встановлення та виймання акумуляторів

[Встановлення](#)

[Виймання](#)

Вставте повністю заряджений акумулятор LP-E6NH (або LP-E6N/LP-E6) у камеру.

Встановлення

1. Посуньте фіксор кришки відсіку акумулятора та відкрийте кришку.

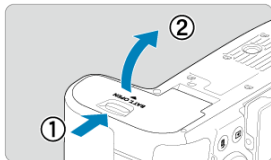

2. Вставте акумулятор.

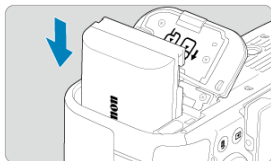

- Вставте акумулятор торцем з електричними контактами донизу.
- Просувайте акумулятор до фіксації на місці.

3. Закрийте кришку.



- Натисніть на кришку, щоб вона закрилася з клацанням.

Увага!

- Використовуйте лише оригінальні акумулятори LP-E6NH/LP-E6N/LP-E6.

1. Відкрийте кришку та вийміть акумулятор.

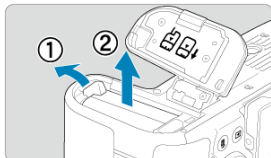

- Натисніть важіль-фіксатор акумулятора в напрямку, указаному стрілкою, і вийміть акумулятор.
- Щоб запобігти короткому замиканню, завжди закривайте акумулятор наданою в комплекті захисною кришкою (🔒).

Встановлення та виймання карт пам'яті

[Встановлення](#)

[Форматування карти пам'яті](#)

[Виймання](#)

У цій камері можна використовувати дві карти. **Запис можна здійснювати, коли в камеру вставлено принаймні одну карту.**

Якщо встановлено дві карти пам'яті, можна вибрати одну карту, на яку ви бажаєте записувати, або одночасно записувати зображення на обидві карти ()

Увага!

- Переконайтеся, що перемикач захисту від запису (1) на SD-карті встановлено у верхнє положення, щоб розблокувати запис і стирання.

Встановлення

1. Зсуньте кришку, щоб відкрити її.

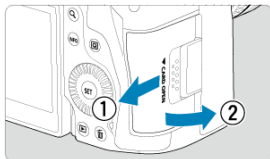

2. Вставте карту.

Карта 1 (CFexpress)

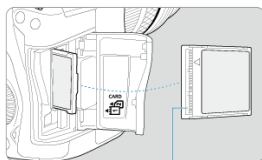

(2)

Карта пам'яті 2 (SD-карта)

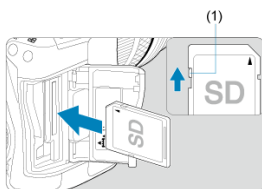

(1)

- Карта пам'яті в задньому гнізді — це [1] (карта CFexpress), а перед нею — [2] (SD-карта).
- Карта CFexpress. Тримайте карту етикеткою до себе, вставте відкриту сторону карти (2) у гніздо для карти. **Якщо карту розташувати неправильно, це може призвести до пошкодження камери.**
- Сіра кнопка виймання карти вискакує.
- SD-карта. Тримайте карту етикеткою до себе, вставте її у відповідне гніздо до клацання.

3. Закрийте кришку.

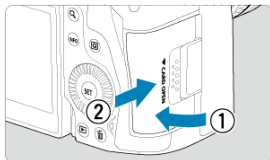

- Закрийте кришку та зсуньте її в напрямку, указаному стрілкою, до фіксації.

4. Установіть перемикач живлення в положення <ON> (☑).

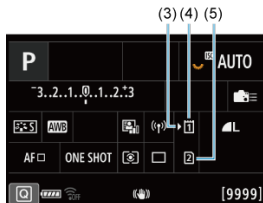
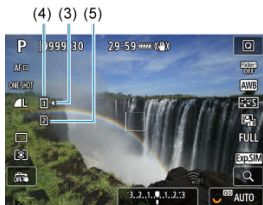

- (3) Піктограма вибору карти
- (4) Карта 1 (CFexpress)
- (5) Карта 2 (SD-карта)

- Екран зйомки (☑) або екран швидкого керування (☑), доступ до якого здійснюється натисанням кнопки <INFO>, показує, яку з карт завантажено. **Кarti з позначкою [] вибрані для запису.**

Форматування карти пам'яті

Якщо карта пам'яті нова або її відформатовано (ініціалізовано) з використанням іншої камери чи комп'ютера, відформатуйте карту за допомогою цієї камери [\(🔗\)](#).

1. Відкрийте кришку.

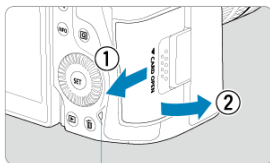

(1)

- Установіть перемикач живлення в положення < OFF >.
- Переконайтеся, що індикатор доступу (1) не світиться, і відкрийте кришку.
- Якщо на екрані відображається напис [Збереження файлу...], закрийте кришку.

2. Витягніть карту пам'яті.

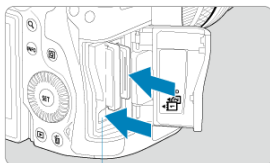

(2)

- Карта пам'яті CFexpress. Щоб вийняти карту, натисніть кнопку (2).
- SD-карта. Злегка натисніть на карту пам'яті, а потім відпустіть її, щоб вона виштовхнулась.
- Вийміть карту пам'яті та закрийте кришку.

Увага!

Не виймайте карти відразу після відображення червоної піктограми [REDACTED] під час зйомки. Карта може нагрітися через високу температуру всередині камери.

Установіть перемикач живлення в положення < OFF > і припиніть зйомку на деякий час, перш ніж виймати карти пам'яті. Якщо вийняти гарячу карту відразу після зйомки, ви можете кинути її та пошкодити. Виймайте карти обережно.

Примітка

- Доступна кількість знімків залежить від обсягу вільного місця на карті пам'яті, а також налаштувань якості зображення та чутливості ISO.
- Якщо встановити для параметра [REDACTED]: **Спуск затвора без карти** значення [Вимк.], камера нагадає про необхідність вставити карту пам'яті (🔒).

Увага!

- Під час запису зображень на карту пам'яті, зчитування чи видалення зображень із неї або передавання даних індикатор доступу горить або блимає. У цей час забороняється відкривати кришку гнізда для карти пам'яті. Щоб уникнути пошкодження даних зображення або карт чи камери, ніколи не виконуйте зазначені далі дії, коли індикатор доступу світиться або блимає.
 - Виймання карти.
 - Виймання акумулятора.
 - Струшування камери або стукання по ній.
 - Відключення або підключення кабелю живлення (за використання додаткового обладнання для підключення до побутової електричної розетки).
- Якщо карта вже містить записані зображення, нумерація зображень може починатися не з 0001 (🔒).
- Якщо на екрані з'явиться повідомлення про помилку, пов'язану з картою, витягніть карту та вставте її ще раз. Якщо помилка з'являтиметься знову, скористайтесь іншою картою.

Якщо у вас є можливість перемістити зображення з карти пам'яті на комп'ютер, перемістіть усі зображення, а потім відформатуйте карту за допомогою камери (🔒). Після цього карта може почати нормально працювати.
- Не торкайтеся контактів карти пальцями та металевими предметами. Не допускайте потрапляння пилу або вологи на контакти. Забруднення контактів може призвести до погіршення їх функціонування.
- Мультимедійні карти (MMC) використовувати не можна (з'явиться попередження про помилку карти).
- Використовувати карти UHS-II microSDHC/SDXC з адаптером microSD-SD небажано.

3-поміж карт пам'яті UHS-II вибирайте карти SDHC/SDXC.

Використання екрана

Напрямок і кут нахилу екрана можна змінювати.

1. Відкрийте екран.

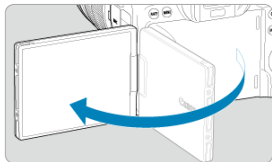

2. Поверніть екран.

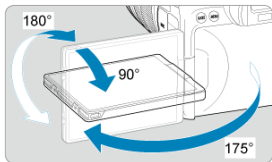

- Відкритий екран можна нахилити вгору чи вниз, а також повернути до об'єкта зйомки.
- Кути позначені лише приблизно.

3. Поверніть до себе.

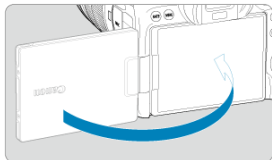

- Зазвичай під час використання камери екран повернуто до користувача.

Увага!

- Повертаючи екран, не докладайте надмірних зусиль, щоб не піддавати шарнір надмірному тиску.
- Якщо кабель під'єднано до роз'єму камери, діапазон кута повороту відкритого екрана зменшується.

Примітка

- Коли камера не використовується, екран має бути закритим і повернутим до корпусу камери. Так ви захистите його.
- Якщо екран повернуто до об'єктів, що розташовані перед камерою, відображається дзеркальне відображення (віддзеркалене справа наліво).

Увімкнення живлення

- ☑ [Налаштування дати, часу та часового поясу](#)
- ☑ [Змінення мови інтерфейсу](#)
- ☑ [Автоматичне чищення сенсора](#)
- ☑ [Індикатор рівня заряду акумулятора](#)



- **< ON >**

Увімкнення камери.

- **< OFF >**

Вимкнення камери та припинення її роботи. Установлюйте перемикач живлення в це положення, коли не користуєтеся камерою.



Примітка

- Якщо під час запису зображення на карту встановити перемикач живлення в положення **< OFF >**, з'явиться повідомлення **[Збереження файлу...]** і живлення буде вимкнено після завершення запису.





Налаштування дати, часу та часового поясу

Якщо після увімкнення камери з'являється екран налаштування дати/часу/часового поясу, задайте дату/час/часовий пояс згідно з вказівками в розділі [Дата/час/пояс](#).

Змінення мови інтерфейсу

Щоб змінити мову інтерфейсу, див. розділ [Мова](#).

Автоматичне чищення сенсора

- Щоразу, коли перемикач живлення встановлено в положення < OFF >, сенсор очищається автоматично (через що може чути ся слабкий звук). Під час чищення сенсора на екрані відобразатиметься піктограма []. Щоб увімкнути автоматичне чищення сенсора, коли перемикач живлення встановлено в положення < ON >, скористайтесь екраном [ : Чищення сенсора] ().
- Якщо за короткий проміжок часу неодноразово повертати перемикач живлення в положення < ON > або < OFF >, піктограма [] може не відобразитися, однак це не свідчить про несправність камери.

Індикатор рівня заряду акумулятора

Коли перемикач живлення встановлено в положення < ON >, відображається рівень заряду акумулятора.

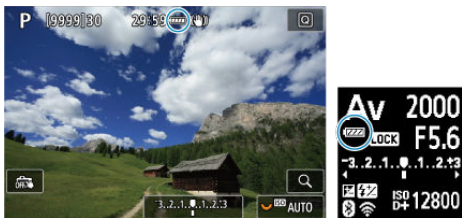

Індикація						
Рівень (%)	100–70	69–50	49–20	19–10	9–1	0

Примітка

- Будь-яка з перелічених дій може призвести до швидкого розрядження акумулятора:
 - утримання кнопки затвора натиснутою наполовину протягом тривалого часу;
 - часта активація АФ без здійснення зйомки;
 - використання функції Image Stabilizer (Стабілізатор зображення);
 - використання функції Wi-Fi або Bluetooth;
- Доступна кількість знімків може зменшитися залежно від фактичних умов зйомки.
- Для роботи об'єктива використовується енергія акумулятора камери. Використання деяких об'єктивів може призводити до швидшого розрядження акумулятора.
- Див. [🔍: Дані акумулятора], щоб перевірити стан акумулятора (🔍).
- За низької температури навколишнього середовища зйомка може бути неможливою навіть із достатнім рівнем заряду акумулятора.

Приєднання та від'єднання об'єктивів RF

 [Приєднання об'єктива](#)

 [Від'єднання об'єктива](#)

Увага!

- Забороняється дивитися на сонце крізь будь-який об'єktiv. Недотримання цієї вимоги може призвести до втрати зору.
- Під час приєднання та від'єднання об'єктива перемикач живлення камери має бути в положенні < OFF >.
- Якщо передня частина (кільце фокусування) об'єктива повертається під час автофокусування, не торкайтеся рухомої частини.

Як уникнути забруднення та пилу

- Змінюючи об'єктиви, робіть усе швидко та в місці, де є якнайменше пилу.
- Якщо камера зберігається без приєданого об'єктива, обов'язково надівайте кришку байонетного кріплення.
- Витирайте пил і забруднення з кришки байонетного кріплення, перш ніж прикріплювати її.

1. Зніміть кришки.

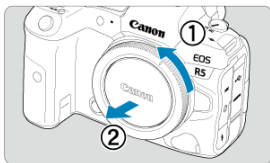
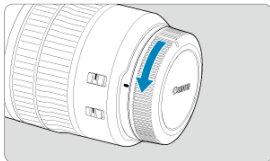

- Зніміть задню кришку об'єктива та кришку байонетного кріплення, повернувши їх, як показано стрілками.

2. Приєднайте об'єктив.

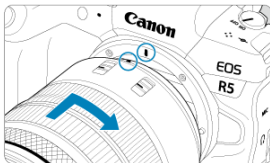

- Сумістіть червону позначку для кріплення на об'єктиві з червоною позначкою на камері. Поверніть об'єктив, як показано стрілкою, доки він не стане на місце з клацанням.

3. Установіть перемикач режимів фокусування об'єктива в положення < AF >.

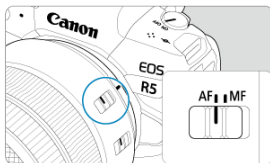

- < AF > означає «автофокусування».
- < MF > означає «ручне фокусування». Автофокус не працюватиме.

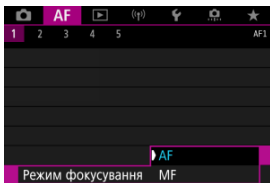

- Для об'єктивів RF без перемикача режимів фокусування встановіть у меню камери для параметра [**AF**: Режим фокусування] значення [**AF**] або [**MF**].

4. Зніміть передню кришку об'єктива.

Від'єднання об'єктива

Натиснувши кнопку розблокування об'єктива, перевірте об'єктив у напрямку, указаному стрілкою.

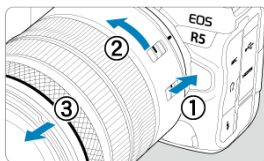

- Поверніть об'єктив до упору, а потім від'єднайте його.
- Надіньте відповідну кришку на від'єднаний об'єктив.

Приєднання та від'єднання об'єктивів EF/EF-S

☑ [Приєднання об'єктива](#)

☑ [Від'єднання об'єктива](#)

Усі об'єктиви EF та EF-S можна приєднати за допомогою перехідника EF-EOS R, що замовляється додатково. **Об'єктиви EF-M використовувати з цією камерою не можна.**

Приєднання об'єктива

1. Зніміть кришки.

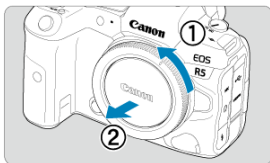
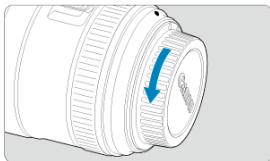

- Зніміть задню кришку об'єктива та кришку байонетного кріплення, повернувши їх, як показано стрілками.

2. Приєднайте об'єктив до перехідника

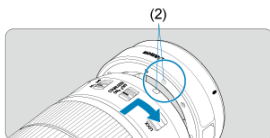
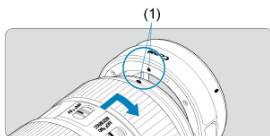

- Сумістіть червону чи білу позначку для кріплення на об'єктиві з відповідною позначкою для кріплення на перехіднику. Поверніть об'єктив, як показано стрілкою, доки він не стане на місце з клацанням.

(1) Червона позначка

(2) Біла позначка

3. Приєднайте перехідник до камери.

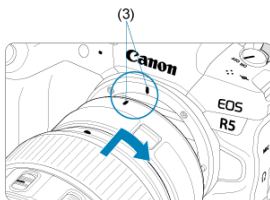

- Сумістіть червоні позначки для кріплення (3) на перехіднику та камері. Поверніть об'єктив, як показано стрілкою, доки він не стане на місце з клацанням.

- 4.** Установіть перемикач режимів фокусування об'єктива в положення < AF >.

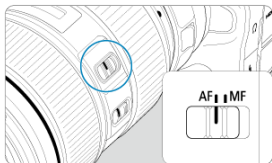

- < AF > означає «автофокусування».
- < MF > означає «ручне фокусування». Автофокус не працюватиме.

- 5.** Зніміть передню кришку об'єктива.

1. Натиснувши кнопку розблокування об'єктива, поверніть перехідник у напрямку, показаному стрілкою.

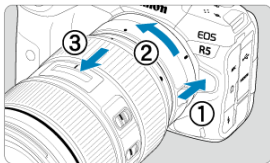

- Поверніть об'єктив до упору, а потім від'єднайте його.

2. Від'єднайте об'єктив від перехідника.

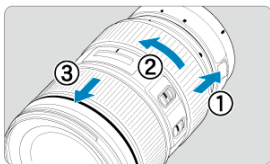

- Утримуючи важіль від'єднання об'єктива на перехіднику, поверніть об'єктив проти годинникової стрілки.
- Поверніть об'єктив до упору, а потім від'єднайте його.
- Надіньте відповідну кришку на від'єднаний об'єктив.

⚠ Увага!

- Застереження щодо використання об'єктива див. в розділі [Приєднання та від'єднання об'єктивів RF](#).

Використання видошукача

Подивіться через видошукач, щоб активувати його. Можна також налаштувати відображення тільки на екрані або тільки у видошукачі (🔗).

Регулювання видошукача

1. Покрутіть ручку діоптрійного регулювання.

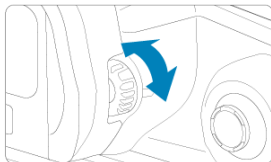

- Поверніть ручку ліворуч або праворуч, щоб зображення у видошукачі мало належну різкість.

Увага!

- Видошукач і екран не можуть бути активовані одночасно.
- За використання деяких форматів зображення вгорі та внизу або з обох боків екрана відображаються чорні смуги. Ці ділянки не записуються.

Основні операції

- [Тримання камери](#)
- [Кнопка затвора](#)
- [< !\[\]\(3da2b303d29c1ea489bbe26a3f5ac664_img.jpg\) > Головний диск](#)
- [< !\[\]\(9421cea5a5b5319f79b58962509475ab_img.jpg\) > Диск швидкого керування 1](#)
- [< !\[\]\(17cce402a0380c36f25e02ecf91578f5_img.jpg\) > Диск швидкого керування 2](#)
- [< !\[\]\(1086da34995924f924c8e8e23387d139_img.jpg\) > Джойстик](#)
- [< MODE > Кнопка](#)
- [< M-Fn >: Багатофункціональна кнопка](#)
- [< AF-ON >: Кнопка ввімкнення АФ](#)
- [< LOCK >: Кнопка блокування функцій](#)
- [< !\[\]\(ffa6dd4cd8800071ccc1a355540c540c_img.jpg\) > Кнопка перемикання відображуваної інформації та підсвічування РК-панелі](#)
- [< !\[\]\(dfba61b58454dd961d978e324a1fb5e5_img.jpg\) > Кільце керування](#)
- [< INFO >: Кнопка відображення інформації](#)

● Перегляд зображення на екрані під час зйомки

Під час зйомки ви можете нахилити екран, щоб відрегулювати його положення. Докладніше див. в розділі [Використання екрана](#).



- (1) Нормальне положення
(2) Нижній ракурс
(3) Верхній ракурс

● Зйомка через видошукач

Щоб отримувати чіткі знімки, намагайтеся мінімізувати тремтіння камери під час зйомки.

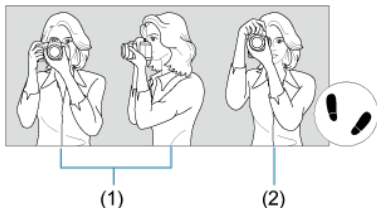

- (1) Зйомка з горизонтальною орієнтацією камери
(2) Зйомка з вертикальною орієнтацією камери

1. Правую рукою міцно тримайте камеру за рукоятку камери.
2. Лівою рукою підтримуйте об'єктив знизу.
3. Розташуйте вказівний палець правої руки на кнопці затвора.
4. Злегка притисніть руки й лікті до тулуба спереду.
5. Прийміть стійку позу, виставивши одну ногу трохи вперед.
6. Тримайте камеру біля обличчя та подивіться у видошукач.

Кнопка затвора

Кнопка затвора має два положення, тобто є можливість натиснути кнопку затвора наполовину і потім дотиснути її до кінця.

Натискання наполовину

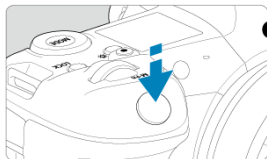

Цим натисканням активується функція автофокусування та автоекспозиції, яка встановлює витримку та значення діафрагми. Значення експозиції (витримки й діафрагми) відображається на екрані, у видошукачі або на РК-панелі протягом 8 с (таймер виміру/8).

Повне натискання

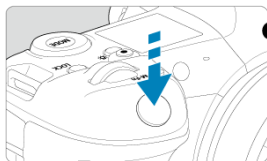

Спускає затвор і робить знімок.

● Запобігання тремтінню камери

Рух камери в момент експозиції під час зйомки без штатива називається «тремтіння камери». Тремтіння може призводити до розмиття зображення. Щоб запобігти тремтінню камери, дотримуйтеся наведених нижче рекомендацій.

- Тримайте камеру нерухомо, як показано в розділі [Тримання камери](#).
- Натисніть кнопку затвора наполовину, щоб виконати автофокусування, після чого повільно дотисніть кнопку до кінця.



Примітка

- Якщо відразу повністю натиснути кнопку затвора, не натискаючи її попередньо наполовину, або натиснути її наполовину, а потім одразу повністю, камера здійснить зйомку з деякою затримкою.
- Навіть під час виклику меню або відтворення зображень можна повернути камеру до режиму очікування зйомки, натиснувши кнопку затвора наполовину.

(1) Натисніть кнопку, а потім поверніть диск <  >.

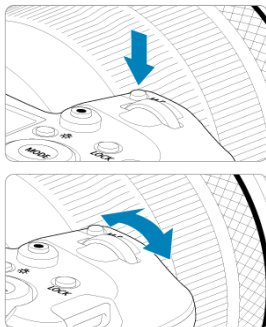

Натисніть кнопку, як-от **< MODE >** або **< M-Fn >**, потім поверніть диск <  >. Після натискання кнопки затвора наполовину камера знову переходить у режим очікування зйомки.

- Використовується для таких операцій, як налаштування світлочутливості ISO, режиму спрацьовування затвора, режиму роботи АФ, балансу білого й компенсації експозиції для зйомки зі спалахом.

(2) Поверніть тільки диск <  >.



Поверніть диск <  >, дивлячись в екран, видошукач або на РК-панель.

- Використовуйте цей диск для налаштування витримки, значення діафрагми тощо.





Примітка

- Операції, описані в пункті (1), можна виконати, навіть коли елементи керування заблоковані за допомогою блокування функцій ().

< > Диск швидкого керування 1

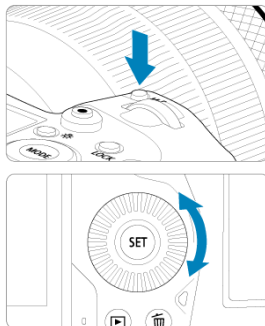
(1) Натисніть кнопку, а потім поверніть диск <  >.



Натисніть кнопку, як-от < **MODE** > або < **M-Fn** >, потім поверніть диск <  >. Після натискання кнопки затвора наполовину камера знову переходить у режим очікування зйомки.

- Використовується для таких операцій, як вибір світлочутливості ISO, режиму спрацьовування затвора, режиму роботи АФ, балансу білого та компенсації експозиції для зйомки зі спалахом.

(2) Поверніть тільки диск <  >.

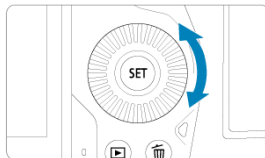

Поверніть диск <  >, дивлячись в екран, видошукач або на РК-панель.

- Використовується для таких операцій, як налаштування величини корекції експозиції та значення діафрагми для ручної експозиції.





Примітка

- Операції, описані в пункті (1), можна виконати, навіть коли елементи керування заблоковані за допомогою блокування функцій (🔒).

< > Диск швидкого керування 2

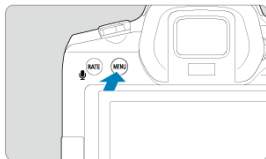
(1) Натисніть кнопку, а потім поверніть диск <  >.



Натисніть кнопку, як-от < MENU >, потім поверніть диск <  >.

Після натиснення кнопки затвора наполовину камера знову переходить у режим очікування зйомки.

- Використовується для таких операцій, як перемикання між основними вкладками на екрані меню.

(2) Поверніть тільки диск <  >.



Поверніть диск <  >, дивлячись в екран, видошукач або на РК-панель.

- Використовується для таких операцій, як налаштування світлочутливості ISO.

Примітка

- Операції, описані в пункті (1), можна виконати, навіть коли елементи керування заблоковані за допомогою блокування функцій ().

< * > Джойстик

< * > — це клавіша, яка рухається у восьми напрямках, з кнопкою в центрі. Злегка натисніть її подушечкою великого пальця для використання.

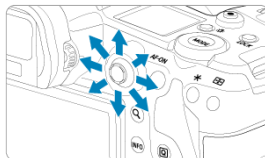

- Використовується для корекції балансу білого, переміщення точки АФ або рамки збільшення під час зйомки нерухомих зображень чи запису відео, переміщення рамки збільшення під час відтворення, а також для налаштування параметрів швидкого керування.
- Може також використовуватися для вибору та налаштування елементів меню.

<MODE> Кнопка

Можна встановити режим зйомки.



- Натисніть кнопку <MODE>, потім поверніть диск <  >, щоб вибрати режим зйомки.
- Для переходу між зйомкою фотографій і відео натисніть кнопку <MODE>, а потім кнопку <INFO>.

<M-Fn>: Багатофункціональна кнопка

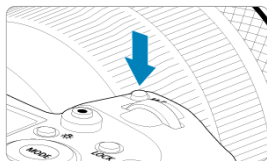

Натискаючи кнопку <M-Fn> та обертаючи диск <⦿>, можна задати чутливість ISO (⦿), режим спрацьовування затвора (⦿), режим роботи АФ (⦿), баланс білого (⦿) і компенсацію експозиції для зйомки зі спалахом (⦿).

Щоб вибрати зону АФ або спосіб АФ, натисніть кнопку <⦿> (⦿), а потім — <M-Fn>.

< AF-ON >: Кнопка ввімкнення АФ

Ця дія еквівалентна натисканню кнопки затвора наполовину (за винятком режиму [A+]).





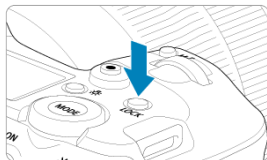

<LOCK>: Кнопка блокування функцій

У разі налаштування параметра [**🔒: Блокування функцій**] (**🔒**) можна натиснути кнопку <LOCK>, щоб уникнути небажаної зміни параметрів за випадкового торкання головного диска, дисків швидкого керування, кільця керування або сенсорного екрана. Натисніть кнопку <LOCK> знову, щоб розблокувати елементи керування.

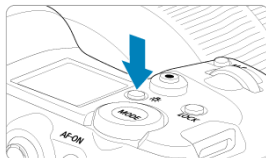

< > Кнопка перемикавання відображуваної інформації та підсвічування РК-панелі



- Кожне натискання кнопки <  > змінює інформацію на РК-панелі.
- Підсвічуйте РК-панель, утримуючи кнопку <  > ().
- Доступ до налаштування параметра **[Яскравість екрана]** можливий шляхом натискання кнопки <  > на екрані відтворення.

< 0 > Кільце керування

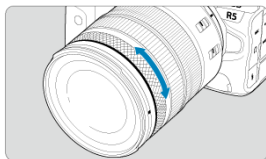

За замовчуванням корекцію експозиції можна встановити в режимах **[Fv]**, **[P]**, **[Tv]**, **[Av]** або **[M]**, повертаючи кільце керування об'єктива RF або перехідник, коли кнопка затвора натиснута наполовину. Інший спосіб — призначити іншу функцію в кільці керування, настроївши операції в пункті **[0.0.0.0: Налаштувати диски] (0.0.0.0)**.

<INFO>: Кнопка відображення інформації

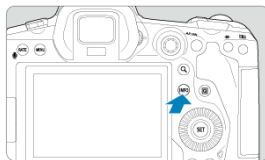

З кожним натисненням кнопки <INFO> змінюється відображувана інформація. Наведені нижче приклади екранів стосуються фотографій.

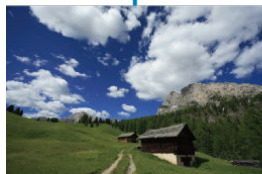

Операції та налаштування меню

- [Екран меню в режимі \[A+\]](#)
- [Екран меню в режимі \[Fv\]\[P\]\[Tv\]\[Av\]\[M\]\[BULB\]](#)
- [Порядок роботи з меню](#)
- [Недоступні для вибору елементи меню](#)

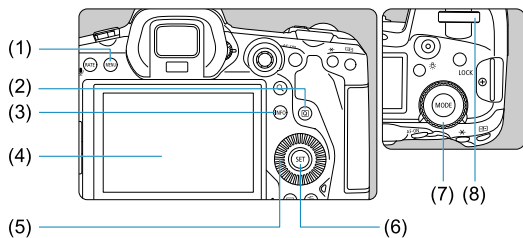

- | | |
|-----|---|
| (1) | Кнопка < MENU > |
| (2) | Кнопка < INFO > |
| (3) | Кнопка < INFO > |
| (4) | Екран |
| (5) | < [Dial Icon] > Диск швидкого керування 1 |
| (6) | Кнопка < SET > |
| (7) | < [Dial Icon] > Диск швидкого керування 2 |
| (8) | < [Dial Icon] > Головний диск |

Екран меню в режимі [A+]

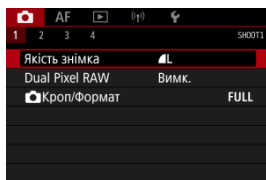

- У режимі [A+] деякі вкладки й елементи меню не відображаються.

Екран меню в режимі [Fv]/[P]/[Tv]/[Av]/[M]/[BULB]

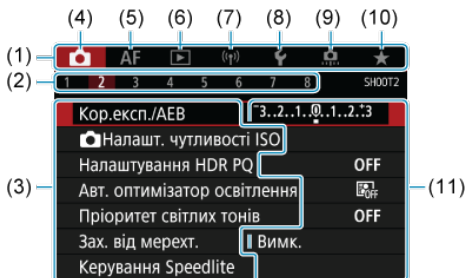

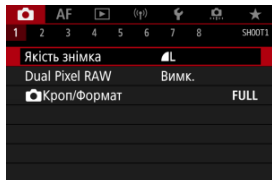

- (1) Основні вкладки
- (2) Додаткові вкладки
- (3) Пункти меню
- (4) : Зйомка
- (5) **AF**: Автофокус
- (6) : Відтворення
- (7) : Функції бездротового зв'язку
- (8) : Налаштування
- (9) : Користувацькі функції
- (10) : Мое меню
- (11) Налаштування меню

1. Викличте екран меню.





- Натисніть кнопку < MENU >, щоб відобразити екран меню.

2. Виберіть вкладку.

- Кожне повертання диска <  > змінює основну вкладку (групу функцій). Перемикачі екрани можна натисканням кнопки <  >.
- Поверніть диск <  >, щоб вибрати додаткову вкладку.

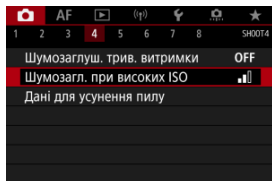
3. Виберіть потрібний пункт.



- Поверніть диск <  >, щоб вибрати елемент, потім натисніть <  >.

4. Виберіть налаштування.

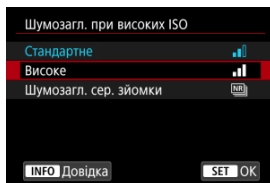

- Поверніть диск <  >, щоб вибрати налаштування.
- Поточне значення виділене блакитним кольором.

5. Установіть значення.

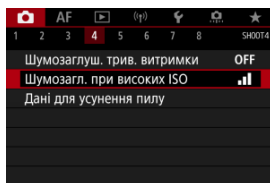

- Щоб установити, натисніть <  >.

6. Вийдіть із меню налаштування.

- Щоб повернутися в режим очікування зйомки, натисніть кнопку < MENU >.

Примітка

- Наведені нижче описи функцій меню передбачають, що користувач викликав екран меню, натиснувши кнопку < MENU >.
- Операції з меню можна також виконувати, натискаючи на екран меню або використовуючи джойстик <  >.
- Щоб скасувати операцію, натисніть кнопку < MENU >.

Недоступні для вибору елементи меню

Приклад. Якщо встановлено пріоритет світлих тонів,

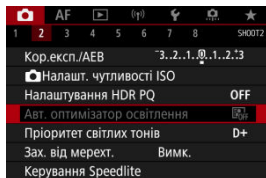

неможливо задати елементи меню, які недоступні для вибору. Елемент меню стає недоступним, якщо встановлено іншу функцію, що має пріоритет.

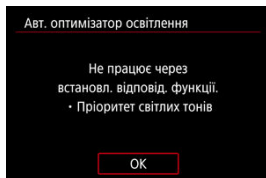

Виберіть недоступний елемент меню та натисніть < **SET** >, щоб побачити, яка функція має пріоритет.

Недоступний елемент меню знову стає доступним для встановлення, якщо скасувати налаштування функції, що має пріоритет.

! Увага!

- Для деяких недоступних для вибору елементів меню не завжди можна побачити, яка функція має пріоритет.

i Примітка

- Відновити значення за замовчуванням для всіх функцій меню можна, вибравши елемент [Базові налашт.] у пункті [**F**: Скинути парам.] (**Ⓢ**).

Швидке керування





Можна безпосереднього вибрати параметри, які відображаються на екрані, і інтуїтивно налаштувати їх.

1. Натисніть кнопку <Q> (⊗10).







2. Виберіть елемент для налаштування та встановіть бажаний параметр.

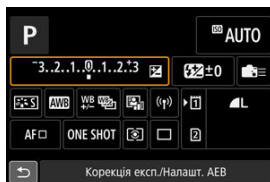

- Щоб вибрати елемент, поверніть диск <  > або натискайте <  > вгору чи вниз.
- Щоб відкоригувати налаштування, поверніть диск <  > або <  > або натисніть <  > ліворуч або праворуч. Для деяких налаштувань після цього потрібно натиснути відповідну кнопку.



- Натисніть <  > вертикально або горизонтально, щоб вибрати елемент на показаному вище екрані.
- Щоб скоригувати налаштування, поверніть диск <  >, <  > або <  >. Для деяких налаштувань після цього потрібно натиснути відповідну кнопку.

Використання сенсорного екрана

[Торкання](#)

[Перетягування](#)

Торкання

Зразок екрана (швидке керування)

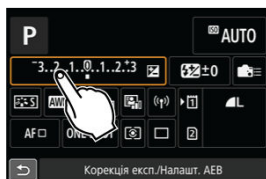

- Торкайтесь екрана пальцем (торкніться та відразу приберіть палець).
- Наприклад, якщо торкнутися піктограми [Q], з'явиться екран швидкого керування. Щоб повернутися до попереднього екрана, торкніться піктограми [↶].

Примітка

- Щоб налаштувати звуковий сигнал під час операцій сенсорного керування, установіть для параметра [🔊: Сигнал біп] значення [Увімк.] (🔊).
- Рівень реакції на сенсорні операції можна налаштувати в розділі [🔊: Сенсорн.керування] (🔊).

Зразок екрана (екран меню)

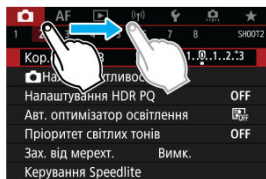

- Торкнувшись екрана, проведіть пальцем.

Режим зйомки

У цьому розділі описано режими зйомки.

- [A+:](#) Повністю автоматичний режим зйомки (Розумна автосцена)
- [A+:](#) Методика зйомки в повністю автоматичному режимі (Розумна автосцена)
- [Fv:](#) Автоекспозиція з гнучким пріоритетом
- [P:](#) Програма АЕ
- [Tv:](#) АЕ з пріоритетом витримки
- [Av:](#) АЕ з пріоритетом діафрагми
- [M:](#) Ручна експозиція
- [BULB:](#) Тривала експозиція (ручна витримка)

A+: Повністю автоматичний режим зйомки (Розумна автосцена)

Режим [A+] є повністю автоматичним. Камера аналізує умови зйомки та автоматично підбирає оптимальні параметри. Вона також здатна автоматично фокусуватися як на нерухомому об'єкті, так і на рухомому, визначаючи його рух (☺).

1. Установіть для режиму зйомки значення [A+].

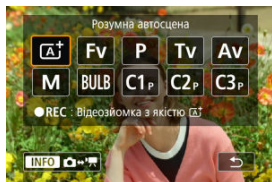

- Натисніть кнопку <MODE>, потім поверніть диск <☺>, щоб вибрати [A+].

2. Наведіть камеру на об'єкт, який будете знімати.



- За деяких умов зйомки на об'єкті може відобразитися точка АФ.
- Коли на екрані відображається точка автофокусування, наведіть її на об'єкт.

3. Установіть фокус на об'єкті.

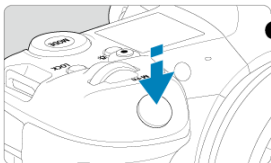

- Натисніть кнопку затвора наполовину, щоб виконати фокусування.
- Можна також налаштувати фокусування, торкнувшись обличчя людини або іншого об'єкта на екрані (тактильний автофокус), коли для параметра [AF: Неперервний AF] встановлено значення [Вимк.].
- В умовах недостатньої освітленості за потреби автоматично вмикається підсвічування для автофокусування (☑).
- Коли знімаються стаціонарні об'єкти, якщо на об'єкті встановлено фокус, точка автофокусування відображається зеленим кольором, а камера подає звуковий сигнал (Покадровий AF).
- Коли знімається об'єкт, що рухається, точка автофокусування відображається синім кольором і відстежує рух об'єкта. Камера не подає звуковий сигнал (Слідкуючий автофокус).

4. Зробіть знімок.

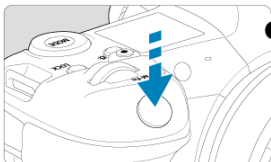

- Натисніть кнопку затвора до кінця, щоб зробити знімок.
- Щойно зняте зображення відобразатиметься на екрані впродовж приблизно 2 секунд.

Увага!



- Для деяких об'єктів або умов зйомки рух об'єкта (чи він стоїть нерухомо чи рухається) неможливо виявити коректно.



Примітка

- Режим роботи АФ (покадрове або слідкуюче автофокусування) встановлюється автоматично, коли кнопку затвора натиснуто наполовину. Зверніть увагу, що під час зйомки режим роботи АФ змінити неможливо.
- Під час використання режиму **[A+]** для зйомки природи, заходу сонця та зйомки на вулиці кольори виглядають насиченішими. Якщо ви надаєте перевагу іншим кольоровим тонам, установіть режим зйомки **[Fv]**, **[P]**, **[Tv]**, **[Av]** або **[M]** і перед зйомкою виберіть стиль зображення, відмінний від **[A]** .

Уникнення розмиття фотографій

- Використовуйте міцний штатив, що може витримати вагу обладнання для зйомки. Надійно встановіть камеру на штатив.
- Рекомендовано використовувати дистанційний перемикач (продається окремо, ) або бездротовий пульт дистанційного керування (продається окремо, )

? Запитання й відповіді

- **Фокусування неможливе (точка автофокусування відображається жовтогарячим кольором).**

Наведіть точку АФ на ділянку з високою контрастністю та натисніть кнопку затвора наполовину ()

. Якщо відстань до об'єкта замала, відійдіть і повторіть спробу.
- **Одночасно відображаються кілька точок автофокусування.**

Якщо одночасно відображаються кілька точок автофокусування, усі ці положення будуть у фокусі. Якщо на об'єкті відображається точка автофокусування, можна виконувати зйомку.
- **Фокусування на об'єкті не відбувається після натискання кнопки затвора наполовину.**

Якщо перемикач режимів фокусування об'єктива встановлено в положення < MF > (ручний фокус), переведіть його в положення < AF > (автофокус).
- **Індикація витримки блимає.**

Зйомка в умовах недостатнього освітлення може призвести до розмиття об'єкта на фотографії через тремтіння камери. Рекомендовано використовувати штатив або спалах Canon Speedlite серії EL/EX (продаються окремо, )

.
- **Нижня частина знімків, зроблених зі спалахом, неприродно темна.**

Якщо на об'єктив встановлено бленду, вона може затуляти світло спалаху. Якщо об'єкт розташований близько, від'єднайте бленду перед зйомкою зі спалахом.

А+: Методика зйомки в повністю автоматичному режимі (Розумна автосцена)

- [Зміна композиції кадру](#)
- [Зйомка об'єктів, що рухаються](#)
- [Значки сцени](#)

Зміна композиції кадру



У деяких випадках потрібно змістити об'єкт у кадрі праворуч або ліворуч, щоб отримати на знімку збалансований фон із кращою перспективою. Натискання кнопки затвора наполовину для фокусування на нерухомому об'єкті призведе до фіксації фокусування на об'єкті. Натиснувши кнопку затвора наполовину, перекомпонуйте кадр і зробіть знімок, натиснувши кнопку затвора до кінця. Ця функція називається «фіксація фокусування».

Зйомка об'єктів, що рухаються



Після натискання кнопки затвора наполовину й появи синьої точки автофокусування камера відстежує рух об'єкта й фокусується за допомогою функції слідкуючого АФ. Тримайте об'єкт на екрані, утримуючи кнопку затвора наполовину, і у вирішальний момент повністю натисніть її.

Значки сцени



Камера визначає тип сцени та встановлює всі параметри відповідно до автоматично визначеного типу сцен. Ліворуч угорі на екрані з'являється індикація визначеного типу сцени. Докладніше про піктограми див. в розділі [Значки сцени](#).

Fv: Автоекспозиція з гнучким пріоритетом

У цьому режимі можна встановити значення витримки, діафрагми та чутливості ISO вручну або автоматично, а також поєднати ці параметри з вибраною корекцією експозиції. Зйомка в режимі **[Fv]** за керування кожним із цих параметрів є еквівалентною зйомці в режимі **[P]**, **[Tv]**, **[Av]** або **[M]**.

* **[Fv]** — це скорочення від Flexible value (гнучке значення).

1. Установіть для режиму зйомки значення **[Fv]**.

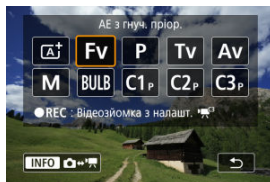

- Натисніть кнопку **< MODE >**, потім поверніть диск **< [Sun] >**, щоб вибрати **[Fv]**.





2. Налаштуйте витримку, значення діафрагми та чутливість ISO.



- Поверніть диск **< [Sun] >**, щоб вибрати потрібне значення. Ліворуч від вибраного елемента відобразиться піктограма **[Sun]**.
- Поверніть диск **< [Sun] >**, щоб установити параметр.
- Щоб скинути значення параметра до **[AUTO]**, натисніть кнопку **< [Auto] >**.

3. Установіть значення корекції експозиції.



- Поверніть диск  > і виберіть індикатор рівня експозиції. Ліворуч від індикатора рівня експозиції відобразиться піктограма .
- Поверніть диск  >, щоб установити параметр.
- Щоб скинути значення параметра до ± 0 , натисніть кнопку  >.

Комбінації функцій у режимі [Fv]

Витримка	Значення діафрагми	Чутливість ISO	Корекція експозиції	Режим зйомки
[AUTO]	[AUTO]	[AUTO]	Є	Подібно до [P]
		Ручний вибір		
Ручний вибір	[AUTO]	[AUTO]	Є	Подібно до [Tv]
		Ручний вибір		
[AUTO]	Ручний вибір	[AUTO]	Є	Подібно до [Av]
		Ручний вибір		
Ручний вибір	Ручний вибір	[AUTO]	–	Подібно до [M]
		Ручний вибір		

Увага!

- Блимання значень свідчить про ризик недостатньої або надмірної експозиції. Відрегулюйте експозицію, доки значення не перестануть блимати. За недостатнього освітлення зйомка з повільною синхронізацією не використовується, коли встановлено режим [Fv], що нагадує режим [Av] або [P]. Це актуально, навіть якщо для параметра [Повільн. синх.] на вкладці : Керування Speedlite] вибрано значення [1/250-30 сек. авто] (або [1/200-30 сек. авто]).



Примітка

- Значення витримки, діафрагми та чутливості ISO, для яких встановлено значення **[AUTO]**, підкреслюються.
- Виконуючи крок 2 або 3, можна встановити для витримки, діафрагми та чутливості ISO значення **[AUTO]**, а для корекції експозиції — величину **[±0]**. Для цього потрібно утримувати кнопку $\langle \overset{\uparrow}{\text{⏏}} \rangle$.

P: Програма AE

Камера автоматично налаштовує значення витримки й діафрагми відповідно до яскравості об'єкта.

* [P] означає «програма».

* Аббревіатура AE означає «автоекспозиція».

1. Установіть для режиму зйомки значення [P].

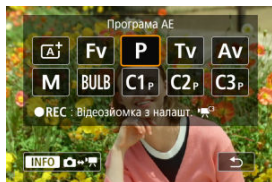

- Натисніть кнопку <MODE>, потім поверніть диск <MODE>, щоб вибрати [P].

2. Установіть фокус на об'єкті.



- Наведіть точку автофокусування на об'єкт зйомки та натисніть кнопку затвора наполовину.
- Щойно на об'єкті встановлено фокус, точка автофокусування стає зеленою (з покадровим АФ).
- Витримка та значення діафрагми встановлюються автоматично.

3. Подивіться на дисплей.



- Якщо індикація величини експозиції не блимає, то встановлено стандартну експозицію.

4. Зробіть знімок.

- Скомпонуйте кадр і натисніть кнопку затвора до кінця.

⚠ Увага!



- Блимання значення витримки **30"** і найнижчого значення діафрагми вказує на недостатню експозицію.
Збільште чутливість ISO або застосуйте спалах.



- Блимання значення витримки «**1/8000**» і найвищого значення діафрагми вказує на надмірну експозицію.
Зменште чутливість ISO або обмежте кількість світла, що потрапляє в об'єкт, за допомогою нейтрального фільтра (продається окремо).



Примітка

Відмінності між режимами [P] і [A+]

- Режим [A+] обмежує кількість доступних функцій і автоматично встановлює спосіб АФ, режим вимірювання експозиції та багато інших функцій, щоб запобігти появі поганих знімків. Тоді як режим [P] автоматично встановлює лише витримку та значення діафрагми, а спосіб АФ, режим вимірювання експозиції та інші функції можна налаштувати довільно.

Програмний зсув

- У режимі [P] можна довільно змінювати комбінацію (програму) витримки та величини діафрагми, автоматично встановлювану камерою, водночас зберігаючи однакову експозицію. Це називається «програмний зсув».
- За програмного зсуву натисніть кнопку затвора наполовину, після чого за допомогою диска <  > установіть потрібне значення витримки або діафрагми.
- Налаштування програмного зсуву скасовуються автоматично після закінчення часу, заданого параметром «Таймер виміру» (індикація експозиції вимикається).
- Програмний зсув неможливо використовувати разом зі спалахом.

Tv: AE з пріоритетом витримки

У цьому режимі витримка задається вручну, після чого камера автоматично вибирає значення діафрагми, необхідне для досягнення стандартної експозиції, що відповідає яскравості об'єкта. За коротшої витримки об'єкти, що рухаються, виглядатимуть нерухомими. Довша витримка створює ефект розмиття, який справляє враження руху.

* [Tv] означає «пріоритет витримки».





Розмиття, що створює враження руху
(Велика витримка: 1/30 с)

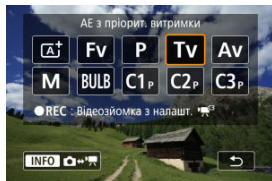

Зупинка руху
(Мала витримка: 1/2000 с)

1. Установіть для режиму зйомки значення [Tv].



- Натисніть кнопку < MODE >, потім поверніть диск <  >, щоб вибрати [Tv].

2. Установіть потрібну витримку.



- Поверніть диск у положення , щоб задати цей режим.

3. Установіть фокус на об'єкті.

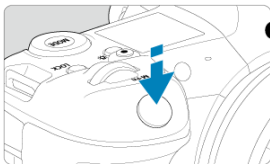

- Натисніть кнопку затвора наполовину.
- Значення діафрагми встановлюється автоматично.

4. Перевірте дисплей і починайте знімати.



- Якщо значення діафрагми не блимає, встановлено стандартну експозицію.

Увага!



- Блимання найменшого значення діафрагми вказує на недостатнє експонування.
За допомогою диска  > задайте тривалішу витримку або встановіть більшу чутливість ISO — індикація значення діафрагми має припинити блимати.



- Блимання найвищого значення діафрагми вказує на надмірне експонування.
За допомогою диска  > задайте меншу витримку або встановіть меншу чутливість ISO — індикація значення діафрагми має припинити блимати.

Примітка

Індикація витримки

- Наприклад, «0"5» означає 0,5 с, а «15"» — 15 с.
- У діапазоні від «8000» до «4» на РК-панелі значення витримки мають вигляд знаменника дробової величини витримки.

Av: АЕ з пріоритетом діафрагми

[Перегляд глибини різкості](#)

У цьому режимі значення діафрагми задається вручну, після чого камера автоматично вибирає витримку, необхідну для досягнення стандартної експозиції, що відповідає яскравості об'єкта. Що більше діафрагмове число (менше отвір діафрагми), то більше об'єктів переднього й заднього плану попаде в діапазон прийнятної фокуса. І навпаки — що менше діафрагмове число (більше отвір діафрагми), то менше об'єктів переднього та заднього плану попаде в діапазон прийнятної фокуса.

* [Av] означає «значення діафрагми» (ступінь її відкриття).

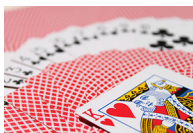

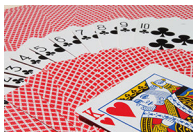

Розмите тло
(з малим значенням діафрагми: f/5.6)

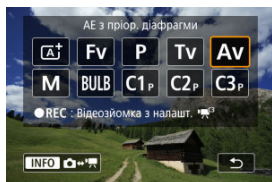

Чітке відображення об'єктів переднього та заднього плану
(з великим значенням діафрагми: f/32)

1. Установіть для режиму зйомки значення [Av].



- Натисніть кнопку < MODE >, потім поверніть диск <  >, щоб вибрати [Av].

2. Установіть потрібне значення діафрагми.



- Поверніть диск у положення <  >, щоб задати цей режим.

3. Установіть фокус на об'єкті.



- Натисніть кнопку затвора наполовину.
- Витримка встановлюється автоматично.

4. Перевірте дисплей і починайте знімати.



- Якщо індикація витримки перестала блимати, то встановлено стандартну експозицію.

Увага!



- Блимання індикації витримки «30"» вказує на недостатню експозицію. За допомогою диска зменшуйте величину діафрагми (відкриваючи отвір), доки індикація витримки не припинить блимати, або встановіть більшу чутливість ISO.



- Блимання індикації витримки «1/8000» вказує на надмірну експозицію. За допомогою диска збільшуйте значення діафрагми (закриваючи отвір), доки індикація витримки не припинить блимати, або встановіть меншу чутливість ISO.

Примітка

Відображення значення діафрагми

- Що більше значення, то меншим буде ступінь відкриття діафрагми. Значення діафрагми, що відображається на екрані, залежить від об'єктива. Якщо до камери не приєднано об'єктив, замість діафрагмового числа відображатиметься «F00».

Перегляд глибини різкості

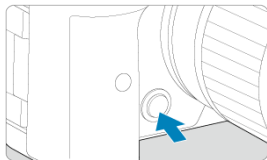

Натисніть кнопку попереднього перегляду глибини різкості, щоб зупинити діафрагму об'єктива в поточному значенні та перевірити область фокусування (глибину різкості).



Примітка

- Що вище значення діафрагми, то ширша область фокусування (діапазон прийнятної фокусування попереду й позаду від точки фокусування).
- Зміну глибини різкості можна побачити на зображеннях; для цього достатньо змінити величину діафрагми й натиснути кнопку попереднього перегляду глибини різкості.
- Експозиція фіксується (фіксація АЕ) під час утримання кнопки попереднього перегляду глибини різкості.

M: Ручна експозиція

[Корекція експозиції за активованого автоматичного вибору чутливості ISO](#)

У цьому режимі можна довільно вибирати витримку та значення діафрагми. Для визначення експозиції скористайтесь індикатором рівня експозиції або будь-яким серійним експонетром.

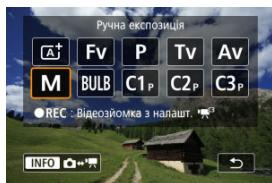

* [M] — це скорочення від слова Manual, тобто «ручний».

1. Установіть для режиму зйомки значення [M].





- Натисніть кнопку < MODE >, потім поверніть диск <  >, щоб вибрати [M].

2. Задайте чутливість ISO .

- Поверніть диск у положення <  >, щоб задати цей режим.
- Завдяки функції автоматичного вибору чутливості ISO можна встановити корекцію експозиції .

3. Установіть витримку та значення діафрагми.



- Щоб установити витримку, поверніть диск <  >. Щоб задати значення діафрагми, поверніть диск <  >.

4. Установіть фокус на об'єкті.



- Натисніть кнопку затвора наполовину.
- Перевірте позначку рівня експозиції [■], щоб побачити відхилення поточного рівня експозиції від стандартної величини.

(1) Показчик стандартної експозиції

(2) Позначка рівня експозиції

5. Установіть експозицію та зробіть знімок.



- Перевірте індикатор рівня експозиції та встановіть потрібну витримку та значення діафрагми.

Корекція експозиції за активованого автоматичного вибору чутливості ISO

Якщо під час зйомки в режимі ручної експозиції для чутливості ISO встановлено значення [AUTO], можна задати значення корекції експозиції (☑), як показано нижче.

- Торкніться індикатора рівня експозиції.
- Виберіть [📷: Кор.експ./AEB].
- Екран швидкого керування.
- Поверніть кільце керування, натискаючи кнопку затвора наполовину.

⚠ Увага!

- Коли встановлено автоматичну чутливість ISO, експозиція може не відповідати очікуваній, оскільки чутливість ISO регулюється так, щоб забезпечити стандартну експозицію для заданих значень витримки та діафрагми. У такому разі необхідно встановити корекцію експозиції.
- Корекція експозиції не застосовується під час фотозйомки зі спалахом і заданій автоматичній чутливості ISO, навіть якщо встановлено величину корекції експозиції.



Примітка

- У режимі **[M]** з автоматичною чутливістю ISO, коли для параметрів **[☉]** (оцінювальний вимір) і **[☉]: Реж.вим.фікс.АЕ після фок.]** встановлено значення за замовчуванням **[☉]**, утримування кнопки затвора натиснутою наполовину після встановлення фокусування камери з покадровим АФ зафіксує чутливість ISO.
- Якщо активовано режим автоматичного вибору чутливості ISO, можна натиснути кнопку **< * >**, щоб зафіксувати чутливість ISO.
- Якщо натиснути кнопку **< * >** і перекомпонувати кадр, індикатор рівня експозиції покаже різницю рівнів експозиції до та після натискання кнопки **< * >**.
- Будь-яка поточна величина корекції експозиції зберігається, якщо перейти в режим **[M]** з автоматичною чутливістю ISO після використання корекції експозиції в режимі **[P]**, **[Tv]** або **[Av]** **[☉]**.
- Щоб узгодити корекцію експозиції з кроком в $\frac{1}{2}$ ступеня з чутливістю ISO, установленою з кроком в $\frac{1}{2}$ ступеня, коли для параметра **[☉]: Крок зміни експозиції]** встановлено крок **[Крок 1/2]** і використовується автоматичний вибір чутливості ISO, корекція експозиції додатково виконується через регулювання витримки. Однак відображувана витримка не зміниться.

BULB: Тривала експозиція (ручна витримка)

[Таймер ручної витримки](#) ☆

У цьому режимі затвор залишається відкритим увесь час, доки кнопка затвора утримується повністю натиснутою, і закривається, лише якщо відпустити кнопку. Ручна витримка використовується для зйомки нічних сцен, феєрверків, неба, а також в інших випадках, коли потрібна тривала експозиція.

1. Установіть для режиму зйомки значення [BULB].

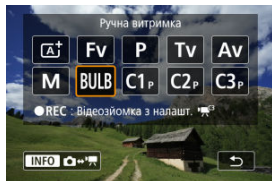

- Натисніть кнопку <MODE>, потім поверніть диск < >, щоб вибрати [BULB].

2. Установіть потрібне значення діафрагми.



- Поверніть диск у положення < >, щоб задати цей режим.



3. Зробіть знімок.

- Експонування триватиме весь час, доки кнопка затвора утримується натиснутою до кінця.
- На РК-панелі відображається тривалість експонування.

Увага!

- Не спрямовуйте камеру на сонце в сонячну погоду або на будь-яке штучне джерело інтенсивного світла. Це може призвести до пошкодження сенсора зображення або інших внутрішніх компонентів камери.
- Під час експонування за тривалої ручної витримки рівень шумів на знімку буде більшим, ніж зазвичай.
- Якщо в камері встановлено автоматичний вибір чутливості ISO, використовується ISO 400.
- Якщо під час зйомки в режимі ручної витримки використовується таймер замість таймера ручної витримки, утримуйте кнопку затвора натиснутою до кінця (час таймера плюс час ручної витримки).

Примітка

- Рівень шуму, пов'язаний із тривалою витримкою, можна зменшити за допомогою параметра  Шумозаглуш. трив. витримки .
- У разі застосування ручної витримки рекомендовано використовувати штатив і таймер ручної витримки.
- Знімати з ручною витримкою можна також за допомогою дистанційного перемикача TC-80N3 (продається окремо, .
- Для ручної витримки можна також скористатися пультом дистанційного керування RC-6 або бездротовим пультом дистанційного керування BR-E1 (обидва продаються окремо). Режим ручної витримки активується негайно або із затримкою 2 с натисканням кнопки спрацьовування (передавання) на пульті дистанційного керування. Щоб припинити експонування в режимі ручної витримки, натисніть цю кнопку ще раз.

Таймер ручної витримки



Тривалість експонування для зйомки з ручною витримкою можна встановити заздалегідь. За використання цієї функції не потрібно утримувати кнопку затвора протягом зйомки з ручною витримкою, що допомагає зменшити тремтіння камери. Зверніть увагу, що таймер ручної витримки встановлюється та спрацьовує лише в режимі [BULB] (ручна витримка).

1. Виберіть [📷: Таймер ручн.витр.].

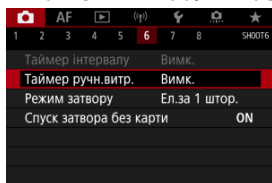

2. Виберіть [Увімк.].

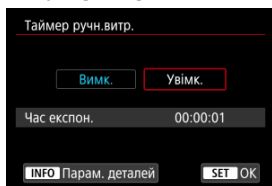

- Виберіть [Увімк.], а потім натисніть кнопку <INFO >.

3. Налаштуйте час витримки.

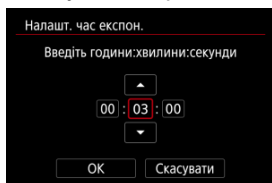

- Виберіть параметр (години, хвилини, секунди).
- Натискайте клавішу <SET >, доки не відобразиться [↕].
- Змініть налаштування відповідним чином і натисніть кнопку <SET >. (Знову відобразиться [□].)

4. Виберіть [ОК].

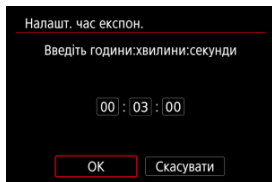

5. Зробіть знімок.

- Після повного натискання кнопки затвора ручна витримка продовжуватиметься протягом зазначеного вами часу.
- Під час зйомки з таймером ручної витримки на РК-панелі відобразатимуться параметри [**TIMER**] і тривалість експонування.
- Щоб скинути налаштування таймера, на кроці 2 виберіть [**Вимк.**].

⚠ Увага!

- Ручна витримка припиниться, якщо повністю натиснути кнопку затвора та відпустити її під час роботи таймера.
- Ручна витримка не припиниться навіть після завершення встановленої тривалості експонування, якщо продовжувати повністю натискати кнопку затвора (це скасує автоматичне припинення після закінчення встановленої тривалості експонування).
- Під час переключання режимів зйомки дані таймера ручної витримки скидаються, а сам таймер переходить у положення [**Вимк.**].

Зйомка й записування

У цьому розділі описано процес зйомки й записування, а також наведено загальні відомості про налаштування меню на вкладці зйомки ().

- [Фотозйомка](#)
- [Відеозйомка](#)

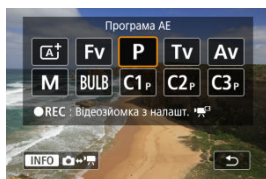

Щоб підготуватися до фотозйомки, натисніть кнопку < **MODE** >, а потім натисніть < **INFO** >, щоб відкрити екран [**Режим зйомки**], указаний тут.

☆ праворуч від заголовка позначає функції, доступні лише в режимі [**Fv**], [**P**], [**Tv**], [**Av**], [**M**] або [**BULB**].

- [Меню вкладок: Фотозйомка](#)
- [Якість зображення](#)
- [Dual Pixel RAW](#)
- [Кадровання та формат фотографій](#)
- [Брекетинг автоекспозиції \(АЕВ\) ☆](#)
- [Налаштування чутливості ISO для фотографій ☆](#)
- [Параметри HDR PQ ☆](#)
- [Auto Lighting Optimizer \(Автоматичний оптимізатор освітлення\) ☆](#)
- [Пріоритет світлих тонів ☆](#)
- [Захист від мерехтіння ☆](#)
- [Зйомка зі спалахом Speedlite ☆](#)
- [Параметри функцій спалаху ☆](#)
- [Баланс білого ☆](#)
- [Корекція балансу білого ☆](#)
- [Колірний простір ☆](#)
- [Вибір стилю зображення ☆](#)
- [Індивідуальне налаштування стилю зображення ☆](#)
- [Реєстрація стилю зображення ☆](#)
- [Чіткість ☆](#)
- [Корекція аберації об'єктива ☆](#)
- [Зменшення шумів за тривалої витримки ☆](#)
- [Зменшення шумів за високої чутливості ISO ☆](#)
- [Отримання даних для усунення пилу ☆](#)
- [Мультиекспозиція ☆](#)

- [Режим HDR](#) ☆
- [Брекетинг фокусування](#) ☆
- [Зйомка з таймером інтервалу](#)
- [Режим затвора](#) ☆
- [Спуск затвора без карти](#)
- [Image Stabilizer \(Стабілізатор зображення\) \(режим IS\)](#)
- [Зйомка торканням](#)
- [Перегляд знімка](#)
- [Високошвидкісне відтворення](#) ☆
- [Таймер виміру](#) ☆
- [Імітація експозиції](#) ☆
- [Відображення параметрів зйомки](#)
- [Формат відображення видошукача](#)
- [Характеристики дисплея](#)
- [Вибір режиму виміру](#) ☆
- [Ручна корекція експозиції](#) ☆
- [Фіксація експозиції \(фіксація AE\)](#) ☆
- [Загальна інформація про фотозйомку](#)

Меню вкладок: Фотозйомка

● Зйомка 1

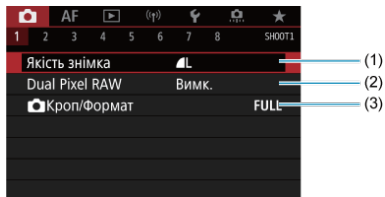

- (1) [Якість знімка](#)
- (2) [Dual Pixel RAW](#)
- (3) [Кроп/Формат](#)

● Зйомка 2

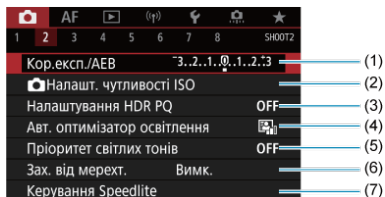

- (1) [Кор. експ./АЕВ](#) ☆
- (2) [Налашт. чутливості ISO](#) ☆
- (3) [Налаштування HDR PQ](#) ☆
- (4) [Auto Lighting Optimizer \(Авт. оптимізатор освітлення\)](#) ☆
- (5) [Пріоритет світлих тонів](#) ☆
- (6) [Зах. від мерехт.](#) ☆
- (7) [Керування Speedlite](#) ☆

● Зйомка 3

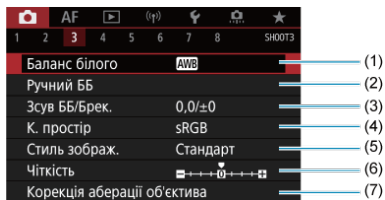

- (1) [Баланс білого](#) ☆
- (2) [\[M\] Ручний ББ](#) ☆
- (3) [Зсув ББ/Брек.](#) ☆
- (4) [К. простір](#) ☆
- (5) Стиль зображ.
 - [Вибір стилю зображення](#) ☆
 - [Індивідуальне налаштування стилю зображення](#) ☆
 - [Реєстрація стилю зображення](#) ☆
- (6) [Чіткість](#) ☆
- (7) [Корекція аберації об'єктива](#) ☆

● Зйомка 4

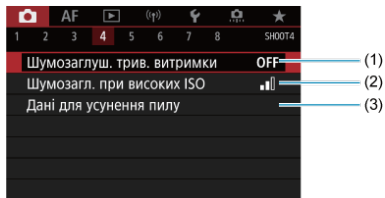

- (1) [Шумозаглуш. трив. витримки](#) ☆
- (2) [Шумозагл. при високих ISO](#) ☆
- (3) [Дані для усунення пилу](#) ☆

● Зйомка 5

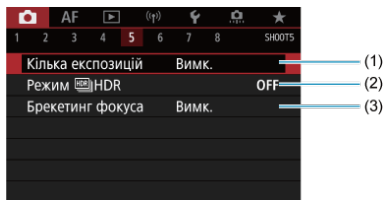

- (1) [Кілька експозицій](#) ☆
- (2) [Режим HDR](#) ☆
- (3) [Брекетинг фокуса](#) ☆

● Зйомка 6

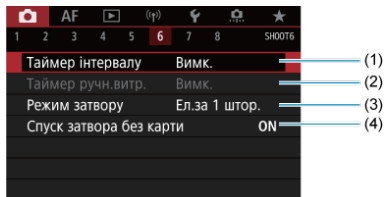

- (1) [Таймер інтервалу](#)
- (2) [Таймер ручн.витр.](#) ☆
- (3) [Режим затвору](#) ☆
- (4) [Спуск затвора без карти](#)

● Зйомка 7

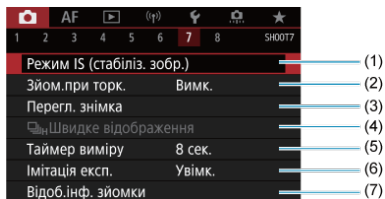

- (1) [Режим IS \(стабіліз. зобр.\)](#)
- (2) [Зйом.при торк.](#)
- (3) [Перегл. знімка](#)
- (4) [Швидке відображення](#) ☆
- (5) [Таймер виміру](#) ☆
- (6) [Імітація експ.](#) ☆
- (7) [Відоб.інф. зйомки](#)

● Зйомка 8

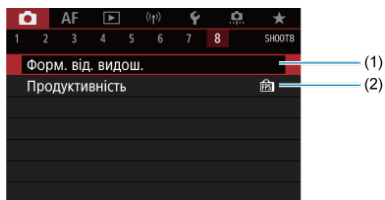

- (1) [Форм. від. видош.](#)
- (2) [Продуктивність](#)

! Увага!

- [📷: Режим IS (стабіліз. зобр.)] не відображається в режимах [Fv], [P], [Tv], [Av], [M] і [BULB], коли приєднано об'єктив, оснащений стабілізатором зображення.

У режимі [A+] відображаються наведені нижче екрани.

● Зйомка 1

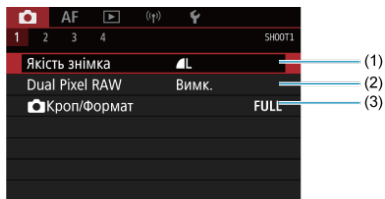

- (1) [Якість знімка](#)
- (2) [Dual Pixel RAW](#)
- (3) [Кроп/Формат](#)

● Зйомка 2

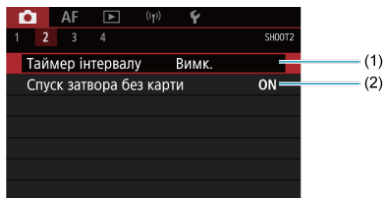

- (1) [Таймер інтервалу](#)
- (2) [Спуск затвора без карти](#)

● Зйомка 3

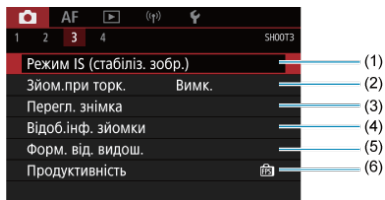

- (1) [Режим IS \(стабіліз. зобр.\)](#)
- (2) [Зйом.при торк.](#)
- (3) [Перегл. знімка](#)
- (4) [Відоб.інф. зйомки](#)
- (5) [Форм. від. видош.](#)
- (6) [Продуктивність](#)

● Зйомка 4

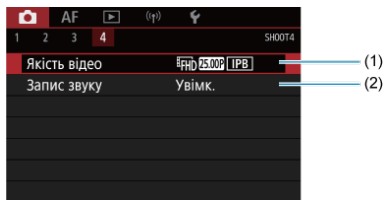

- (1) [Якість відео](#)
- (2) [Запис звуку](#)

Якість зображення

[Зображення RAW](#)

[Загальні відомості про налаштування параметрів якості зображення](#)

[Максимальна серія знімків під час неперервної зйомки](#)

Можна вибирати кількість пікселів і якість зображення. Доступні такі параметри якості зображення у форматі JPEG і HEIF: L, L, M, M, S1, S1, S2. Доступні такі параметри якості зображення у форматі RAW: **RAW**, **CRAW**.

1. Виберіть [: Якість знімка].

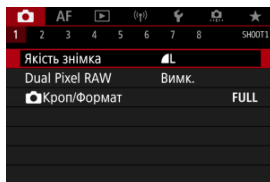



- Зображення на екрані залежить від значення параметра [Функ. запису] на вкладці [: Вибір фун.зап. та карти/папки].

2. Установіть якість зображення.

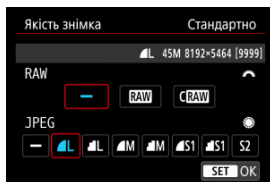



Стандартно / Автовибір карти / Запис на кілька носіїв



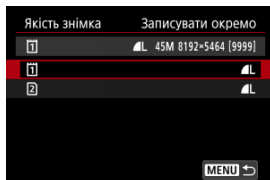

- Для зображень у форматі RAW поверніть диск <  >, для зображень у форматі JPEG — диск <  >.
- Щоб установити, натисніть <  >.

Запис окремо

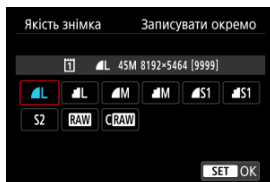

- Якщо для параметра [ Функ. запису] на вкладці [ Вибір фун.зап. та карти/папки] встановлено значення [Записувати окремо], поверніть диск <  >, щоб вибрати [1] або [2], потім натисніть <  >. Зверніть увагу, що записування окремо у форматах **RAW** та **CRAW** недоступне для зображень у форматі RAW.



- На відображеному екрані виберіть якість зображення та натисніть кнопку <  >.





Примітка

- Формат HEIF можна вибрати, якщо для параметра [Зйомка HDR **HDR PQ**] на вкладці [📷: Налаштування HDR PQ] встановлено значення [Увімк.]. Після зйомки ці зображення можна перетворити на зображення у форматі JPEG (📷).
- **L** встановлюється, якщо для RAW та JPEG/HEIF вибрано [—].
- Якщо вибрано RAW та JPEG/HEIF, записується дві версії кожного знімка із зазначеною якістю зображення. Обидва зображення мають аналогічний номер файлу, проте кожне з них має власне розширення файлу (.JPG для зображень у форматі JPEG, .HIF для зображень у форматі HEIF і .CR3 для зображень у форматі RAW).
- **S2** мають якість **L** (Висока).
- Піктограми якості зображення розшифровуються так: **RAW**— RAW, **CRAW**— RAW компактного розміру, JPEG, HEIF, **L** — великий розмір, **M**— середній розмір, **S**— малий розмір.

Зображення RAW

Зображення у форматі RAW — це вихідні дані із сенсора зображення, що записуються на карту пам'яті у форматі **RAW** або **CRRAW**, залежно від вибору користувача. Якщо вибрано значення **CRRAW**, файл зображення у форматі RAW буде меншого розміру, ніж при вибраному значенні **RAW**.

Зображення RAW можна обробити за допомогою функції []: **Обробка RAW (RAW/DPRAW)** () і зберегти у форматі JPEG або HEIF. Оскільки зображення RAW фактично не змінюється, можна здійснити його обробку в різні способи, створюючи будь-яку кількість зображень у форматі JPEG або HEIF із різними умовами обробки. Обробити зображення RAW можна за допомогою програми Digital Photo Professional (програмне забезпечення для камер EOS). Можна як завгодно редагувати зображення залежно від їх використання та генерувати зображення у форматі JPEG, HEIF або інші типи зображень, що відображають результати такого редагування.



Примітка

- Для перегляду на комп'ютері зображень у форматі RAW рекомендується використовувати програму Digital Photo Professional (далі DPP, програмне забезпечення EOS).
- Версії DPP, старіші ніж 4.x, не підтримують відтворення, обробку, редагування й інші операції із зображеннями у форматі RAW, знятих за допомогою цієї камери. Якщо на комп'ютері встановлена версія DPP, старіша за 4.x, оновіть програму, завантаживши її з офіційного веб-сайту Canon і встановивши () (Нову версію буде встановлено замість попередньої.) Версії DPP 3.x або старіші так само не підтримують відтворення, обробку, редагування й інші операції із зображеннями у форматі RAW, знятих за допомогою цієї камери.
- Зображення у форматі RAW, зняті цією камерою, можуть не відтворюватися доступним на ринку програмним забезпеченням. За детальнішою інформацією стосовно сумісності зверніться до виробника програмного забезпечення.

Загальні відомості про налаштування параметрів якості зображення

Докладніше про розмір файлу, доступну кількість знімків, максимальну довжину серії та інші приблизні значення див. в розділі [Розмір фотознімків / Кількість можливих знімків / Максимальна серія знімків під час неперервної зйомки](#).

Максимальна серія знімків під час неперервної зйомки



Приблизний розмір максимальної серії знімків відображається вгорі ліворуч на екрані зйомки й у правому нижньому куті видошукача.

Примітка

- Якщо на індикації максимальної серії знімків відображається «99», це означає, що в режимі неперервної зйомки можна зробити принаймні 99 знімків. Якщо відображається значення «98» або менше, доступна ще невелика кількість знімків. Але якщо на екрані відображається значення **[BUSY]**, внутрішня пам'ять заповнена та зйомка тимчасово припиняється. Якщо припинити неперервну зйомку, максимальна серія знімків збільшиться. Після записування всіх знятих зображень на карту пам'яті можна ще раз відзняти максимальну серію знімків, що зазначена в розділі [Розмір фотознімків / Кількість можливих знімків / Максимальна серія знімків під час неперервної зйомки](#).

Dual Pixel RAW

Якщо знімати зображення у форматі **RAW** або **CRRAW** з цією функцією, можна отримати особливі зображення у форматі Dual Pixel RAW, що містять інформацію про подвійні пікселі із сенсора зображення. Ця функція називається зйомкою в режимі Dual Pixel RAW.

Під час обробки цих зображень за допомогою камери їх можна змінювати, додаючи портретне освітлення (☺) або чіткість тла (☹).

Під час обробки цих зображень у програмі Digital Photo Professional для камер серії EOS можна скористатися перевагами даних Dual Pixel, щоб точніше налаштувати роздільну здатність (використовуючи інформацію про глибину), дещо змістивши ракурси камери та зменшивши ореол.

Результати відрізнятимуться залежно від умов зйомки, тому перед використанням цієї функції ознайомтеся докладніше з документом «Digital Photo Professional. Інструкція з експлуатації», щоб дізнатися про характеристики Dual Pixel RAW й обробку зображень.

1. Виберіть [📷: Dual Pixel RAW].

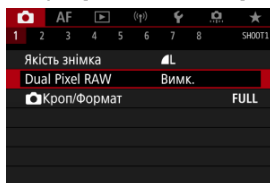

2. Виберіть [Увімк.].

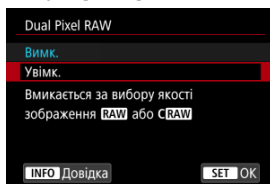

3. Установіть для якості зображення значення **RAW** або **CRRAW**.

- Змініть якість зображення на **RAW**, **RAW**+JPEG, **RAW**+HEIF, **CRRAW**, **CRRAW**+JPEG або **CRRAW**+HEIF.

4. Зробіть знімок.

- Буде знято зображення у форматі RAW з даними Dual Pixel (зображення Dual Pixel RAW).

Увага!

- Час запуску більший, якщо перемикач живлення встановлено в положення < ON > або якщо камера відновлює роботу після автовимкнення.
- Коли зйомка відбувається з функцією Dual Pixel RAW, швидкість неперервної зйомки зменшується (📷). Максимальна серія знімків також скорочується.
- Режими спрацьовування затвора [📷] і [📷] недоступні. Якщо встановити режим [📷] або [📷], результат буде той самий, що й для режиму [📷].
- Шуми можуть бути дещо помітнішими на зображеннях RAW, RAW+JPEG або RAW+HEIF.
- Недоступні функції: мультиекспозиції, зйомка в режимі HDR, електронний затвор, налаштування якості знімка одним натисканням.

Примітка

Величина й ефект корекції функції Dual Pixel RAW

- Більші значення діафрагми об'єктива збільшують величину й ефект корекції.
- За використання деяких об'єктивів і зйомки певних сюжетів величина й ефект корекції можуть бути недостатніми.
- Величина й ефект корекції залежать від положення камери (вертикального або горизонтального).
- За деяких умов зйомки величина й ефект корекції можуть бути недостатніми.
- Докладніше про обсяги та результат корекції для цих значень див. в розділах [Корекція освітлення портрета](#) та [Чіткість тла](#).

Кадрування та формат фотографій

Зазвичай, коли зйомка відбувається за допомогою об'єктивів RF або EF, зображення виходять розміром із датчик (прибл. 36,0 × 24,0 мм) у режимі повнокадрової зйомки, однак під час зйомки з кадруванням можна ізолювати й збільшити центр зображення приблизно в 1,6 раза (розмір APS-C), ніби використовуючи телеоб'єктив. Можна також установити потрібний формат перед зйомкою. Об'єктиви EF-S роблять знімки у форматі 3:2 у центрі, які збільшені прибл. в 1,6 раза (розмір APS-C).

1. Виберіть [📷: 📷Кроп/Формат].

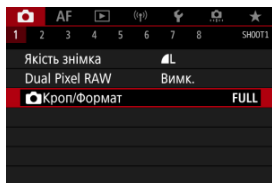

2. Виберіть налаштування.

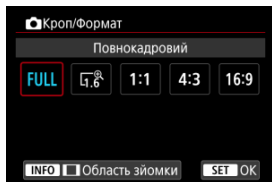

- Виберіть [Повнокадровий], [1,6x (кроп-фактор)], [1:1 (формат)], [4:3 (формат)] або [16:9 (формат)].
- Під час зйомки з об'єктивами EF-S формат [1,6x (кроп-фактор)] встановлюється автоматично; жоден інший варіант недоступний.
- Щоб продовжити, не змінюючи відображення області зйомки, натисніть < (SET) > і перейдіть до кроку 4.

3. Виберіть, як відобразатиметься область зйомки.

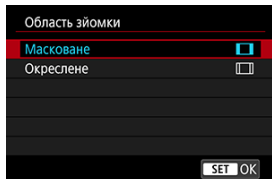

- На екрані кроку 2 натисніть кнопку < INFO >.
- Виберіть тип дисплея та натисніть < SET >.

⚠ Увага!

- Якщо встановлено значення **[1,6x (кроп-фактор)]** або якщо використовуються об'єктиви EF-S, параметри якості зображення / / / будуть недоступними.
- Зйомка з вибраним значенням **[1,6x (кроп-фактор)]** і якістю зображення , , або дає зображення , , або відповідно.
- Якщо знімати, використовуючи об'єктив EF-S, коли встановлено параметр **[1:1 (формат)]**, **[4:3 (формат)]** або **[16:9 (формат)]**, значення автоматично скидаються, а зйомка відбувається зі значенням **[1,6x (кроп-фактор)]** у форматі 3:2.

4. Зробіть знімок.

Приклади настроювання

Коли встановлено FULL



Коли встановлено $\square_{1.6}^{\text{R}}$ або використовується об'єktiv EF-S



Коли встановлено 1:1 або \square



Коли встановлено 4:3 або \square

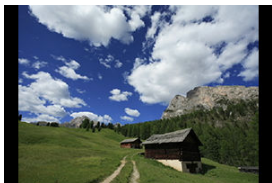

- Коли встановлено формат **[1,6x (кроп-фактор)]** або використовується об'єктив EF-S, відображається знімок, збільшений прибл. в 1,6 раза.
- Коли встановлено формат **[1:1 (формат)]**, **[4:3 (формат)]** або **[16:9 (формат)]**, робиться знімок, навколо якого відображається чорна або окреслена область.

Увага!

- Якщо встановлено значення **[1,6x (кроп-фактор)]** або використовуються об'єктиви EF-S, зони за межами області кадрювання не зніматимуться у форматі RAW.
- Якщо встановлено значення **[1,6x (кроп-фактор)]** або використовуються об'єктиви EF-S, значення параметра **[Область зйомки]** не впливає на відображення на дисплеї.
- Пункт **[...]: Додавати дані про обрізання** доступний, тільки коли встановлено значення **[Повнокадровий]**.
- Під час зйомки із зовнішніми спалахами автоматичне масштабування спалаху (автоматичне налаштування кута розсіювання), яке базується на параметрі **[...]: Кноп/Формат**, не виконується.

Примітка

- Докладніше про кількість пікселів за встановлення кадрювання або формату див. в розділі [Кількість пікселів у фотознімках](#).
- Коли встановлено кадрювання або формат, майже 100 % діапазону поля огляду підтримується вертикально або горизонтально.
- Для зображень у форматі RAW, які зняті в повному розмірі, додається інформація про формат за умови встановлення формату. Коли відтворюються зображення у форматі RAW, область зображення, яка використовувалася для зйомки, позначається лініями. Зверніть увагу, що в режимі [Показ слайдів](#) відображається лише область зображення для зйомки.

У режимі брекетингу експозиції захоплюється три послідовних зображення з різним рівнем експонування в межах зазначеного діапазону до ± 3 ступеня (з кроком 1/3 ступеня), що досягається автоматичною зміною витримки, значення діафрагми або чутливості ISO.

* АЕВ — це скорочення від «Auto Exposure Bracketing» (брекетинг автоекспозиції).

1. Виберіть [📷: Кор.експ./АЕВ].

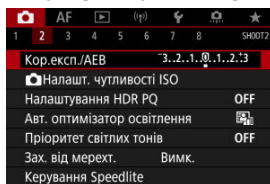

2. Установіть діапазон брекетингу автоекспозиції.

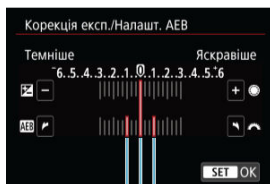

(1)

- Повертайте диск < 📐 >, щоб установити діапазон АЕВ (1). Повертаючи диск < 🕒 >, можна задати величину корекції експозиції.
- Щоб установити, натисніть < (SET) >.
- Після виходу з меню на екрані відобразиться діапазон АЕВ.

3. Зробіть знімок.

Стандартна експозиція



Зменшення експозиції



Збільшення експозиції



- Відповідно до вибраного режиму спрацьовування затвора буде створено три кадри з брекетингом у такій послідовності: стандартна експозиція, зменшена експозиція та збільшена експозиція.
- Автоматичне вимкнення AEB не передбачено. Щоб вимкнути AEB, виконайте дії кроку 2 (шкала AEB має зникнути).

⚠ Увага!

- Експокорекція в AEB може бути менш ефективною, якщо для параметра : **Auto Lighting Optimizer/**: **Авт. оптимізатор освітлення** () установлено значення, відмінне від **[Вимк.]**.

Примітка

- Під час зйомки з брекетингом автоекспозиції в лівому нижньому куті екрана з'явиться піктограма .
- Якщо для режиму спрацьовування затвора задано значення , для кожного знімка необхідно тричі натиснути кнопку затвора. У режимі , або утримуйте кнопку затвора повністю натиснутою, щоб камера зробила три знімки один за одним, а потім автоматично припинила зйомку. Якщо встановлено або , камера послідовно зробить три знімки із затримкою 10 або 2 с.
- Допускається поєднання брекетингу автоекспозиції та корекції експозиції.
- Брекетинг автоекспозиції недоступний під час зйомки зі спалахом або ручною витримкою, застосуванням функції шумозаглушення серійної зйомки, у режимі HDR, з брекетингом фокусування або за встановлення електронного затвора.
- Брекетинг автоекспозиції автоматично скасується, якщо виконати будь-яку з таких дій: установити перемикач живлення в положення **< OFF >** або знімати з повністю зарядженим спалахом.

- ☑ [Діапазон чутливості ISO за встановлення вручну](#)
- ☑ [Діапазон чутливості ISO за режиму автоматичного вибору чутливості ISO](#)
- ☑ [Максимальна витримка для режиму автоматичного вибору чутливості ISO](#)

Установіть чутливість ISO (чутливість сенсора зображення до світла) відповідно до рівня навколишнього освітлення. У режимах [A+] чутливість ISO задається автоматично.

Докладніше про чутливість ISO див. в розділі [Чутливість ISO під час запису відео](#).

1. Задайте чутливість ISO.



- Якщо на екрані відображається повідомлення, поверніть диск , щоб установити.
- Чутливість ISO встановлюється в межах ISO 100–51200 з кроком 1/3.
- Виберіть [AUTO], щоб встановлювати чутливість ISO автоматично.
- Докладніше про діапазон автоматичного вибору чутливості ISO див. в розділі [Чутливість ISO \(покажчик рекомендованої експозиції\) під час фотозйомки](#).

Рекомендації щодо встановлення чутливості ISO

- Низька чутливість ISO зменшує рівень шумів зображення, однак може збільшити ризик тремтіння камери або об'єкта зйомки чи зменшити область фокусування (менша глибина різкості) за деяких умов зйомки.
- Висока чутливість ISO забезпечує зйомку в умовах недостатнього освітлення, збільшення області фокусування (глибини різкості) і розширення діапазону дії спалаху, однак може збільшити рівень шумів зображення.



Примітка

- Чутливість ISO можна також налаштувати за допомогою параметра чутливості ISO, натиснувши кнопку **< M-Fn >** під час відображення повідомлення на екрані.
- Значення параметра також можна встановити на екрані **[Чутливість ISO]** вкладки **[📷: 📷Налашт. чутливості ISO]**.
- Щоб розширити доступний діапазон чутливості ISO від «L» (еквівалент ISO 50) до «H» (еквівалент ISO 102400), налаштуйте параметр **[Діап. чутл. ISO]** на вкладці **[📷: 📷Налашт. чутливості ISO]** (🔗).



Увага!

- Рівень шуму зображення (як-от світлових точок і смуг) і спотворення кольорів можуть зрости, а роздільна здатність може знизитися до значення «H» (еквівалент ISO 102400), оскільки це розширене значення чутливості ISO.
- Оскільки «L» (еквівалент ISO 50) належить до розширеного діапазону чутливості ISO, динамічний діапазон буде дещо нижчим, ніж за стандартних параметрів.
- Встановлення для параметра **[📷: Пріоритет світлих тонів]** значення **[Увімк.]** або **[Покращений]** (🔗) забезпечить користувача від вибору «L» (еквівалент ISO 50), ISO 100/125/160 або «H» (еквівалент ISO 102400).
- Під час зйомки з високою чутливістю ISO й застосуванням тривалої експозиції або кількох експозицій за високої температури можуть бути помітні цифрові шуми (зернистість, світлові точки, смуги тощо), неоднорідність кольорів і колірні зсуви.
- За наявності чинників, що утворюють надзвичайно високу зернистість, як-от поєднання високої чутливості ISO, високої температури та довгої витримки, можливі помилки під час запису зображень.
- Зйомка об'єкта з близької відстані з використанням спалаху за високої чутливості ISO може призвести до надмірного експонування.

Діапазон чутливості ISO за встановлення вручну

Можна встановити діапазон ручного настроювання чутливості ISO (мінімальне й максимальне значення). Мінімальне значення можна встановити в межах від «L» (еквівалент ISO 50) до ISO 51200, а максимальне — від ISO 100 до «H» (еквівалент ISO 102400).

1. Виберіть [CAMERA]: [CAMERA] Налашт. чутливості ISO].

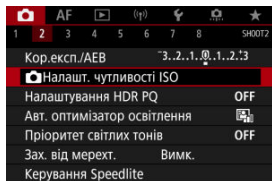

2. Виберіть [Діап. чутл. ISO].

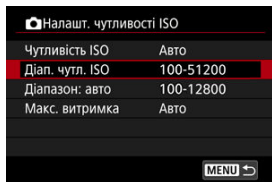

3. Установіть значення [Мінімум].

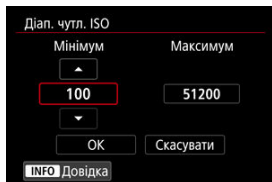

- Виберіть поле [Мінімум] і натисніть < [SET] >.
- Виберіть потрібне значення чутливості ISO та натисніть < [SET] >.

4. Установіть значення [Максимум].

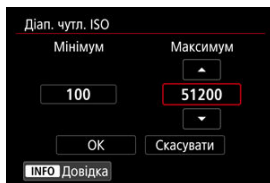

- Виберіть поле **[Максимум]** і натисніть < **SET** >.
- Виберіть потрібне значення чутливості ISO та натисніть < **SET** >.

5. Виберіть [ОК].

Діапазон чутливості ISO за режиму автоматичного вибору чутливості ISO

Є можливість задавати діапазон для автоматичного вибору чутливості ISO в межах ISO 100–51200. Мінімальне значення можна встановити в межах ISO 100–25600, а максимальне — ISO 200–51200, з кроком 1.

1. Виберіть [Діапазон: авто].

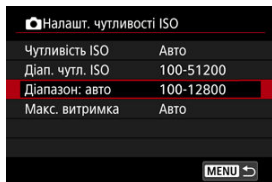

2. Установіть значення [Мінімум].

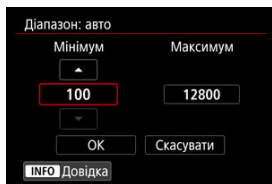

- Виберіть поле [Мінімум] і натисніть < **SET** >.
- Виберіть потрібне значення чутливості ISO та натисніть < **SET** >.

3. Установіть значення [Максимум].

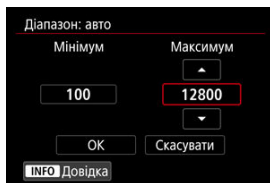

- Виберіть поле **[Максимум]** і натисніть < **SET** >.
- Виберіть потрібне значення чутливості ISO та натисніть < **SET** >.

4. Виберіть [ОК].

Примітка

- Значення **[Мінімум]** і **[Максимум]** будуть також значеннями мінімальної та максимальної чутливості для безпечного зсуву чутливості ISO ().

Максимальна витримка для режиму автоматичного вибору чутливості ISO

Щоб запобігти автоматичному встановленню надто довгої витримки, для автоматичної чутливості ISO можна встановити максимальне значення витримки.

Використання цієї функції ефективно в режимі **[P]** або **[Av]** під час роботи з ширококутним об'єктивом для зйомки об'єкта, що рухається, або під час роботи з телеоб'єктивом. Таким чином система зменшує чутливість камери до тремтіння й у кадрі фіксується менше розмитих об'єктів.

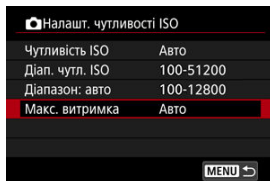

1. Виберіть [Макс. витримка].



2. Задайте максимальну витримку.

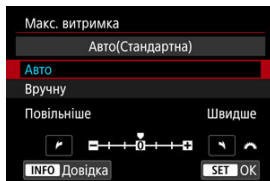

Авто

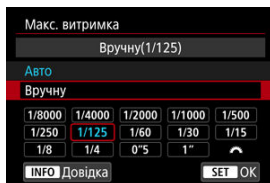

- Якщо вибрано **[Авто]**, поверніть диск <  >, щоб установити різницю стосовно стандартної швидкості (**Повільніше** або **Швидше**) і натисніть <  >.

Вручну



- Якщо вибрано параметр **[Вручну]**, для налаштування бажаного значення витримки потрібно повернути диск <  > і натиснути <  >.

Увага!

- Якщо верхня межа чутливості ISO, задана в пункті меню **[Діапазон: авто]**, не забезпечує належне експонування, камера може дещо збільшити витримку, задану параметром **[Макс. витримка]**, для досягнення стандартної експозиції.
- Ця функція не застосовуватиметься для фотозйомки зі спалахом.



Примітка

- Якщо встановлено параметр **[Авто(Стандартна)]**, максимальне значення витримки встановлюватиметься залежно від фокусної відстані об'єктива. Один крок переходу від значення **[Повільніше]** до значення **[Швидше]** еквівалентний одному ступеню витримки.

PQ у HDR PQ — це крива гамма-розподілу вхідного сигналу для відображення зображень HDR.

Параметри HDR PQ дають змогу створювати зображення HDR, що відповідають технічним характеристикам PQ, визначеним стандартами ITU-R BT.2100 і SMPTE ST.2084. (Фактичне відображення залежить від характеристик монітора.)

Зйомка зображень відбувається у форматі HEIF або RAW.

* HDR — це скорочення від «High Dynamic Range» (високий динамічний діапазон).

* PQ — це скорочення від «Perceptual Quantization» (перцепційне квантування).

1. Виберіть [📷: Налаштування HDR PQ].

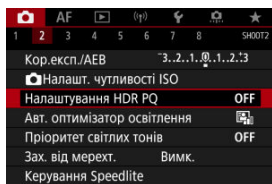

2. Налаштуйте параметр [Зйомка HDR [HDR PQ]].

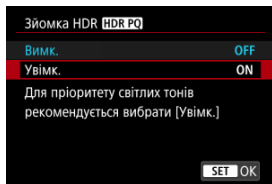

- Виберіть [Увімк.].

3. Установіть значення [Підтр. відобр. HDR: зйомка].

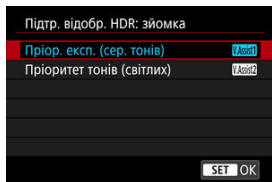

- Перетворені зображення, які відображаються на екрані, дають змогу оцінити, як би вони виглядали на пристрої відображення зображень HDR.
- Виберіть [Пріор. експ. (сер. тонів)] або [Пріоритет тонів (світлих)].
- **[V.Assist1] Пріор. експ. (сер. тонів)**
Відображає додатковий дисплей, у якому виділяється експозиція об'єктів (наприклад, людей) з перехідною яскравістю.
- **[V.Assist2] Пріоритет тонів (світлих)**
Відображає додатковий дисплей, у якому виділяється градація яскравих об'єктів (наприклад, небо).

4. Установіть значення [Підтр. відобр. HDR: відтв.].

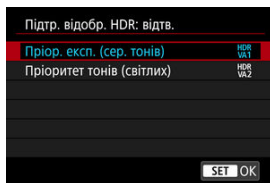

- Перетворені зображення відображаються на екрані відтворення, що дає змогу оцінити, як би вони виглядали на пристрої відображення зображень HDR.
- Виберіть [Пріор. експ. (сер. тонів)] або [Пріоритет тонів (світлих)].
- ^[HDR]_[VA1] Пріор. експ. (сер. тонів)
Відображає додатковий дисплей, у якому виділяється експозиція об'єктів (наприклад, людей) з перехідною яскравістю.
- ^[HDR]_[VA2] Пріоритет тонів (світлих)
Відображає додатковий дисплей, у якому виділяється градація яскравих об'єктів (наприклад, небо).

5. Установіть якість зображення.

- Докладніше див. в розділі [Якість зображення](#).



Примітка

- Параметри для [Підтр. відобр. HDR: зйомка] також застосовуються до зображень, які відображаються на екрані безпосередньо після зйомки.

Увага!

- Під час зйомки в режимі HDR розширені значення чутливості ISO (L, H) недоступні.
- Деякі сюжети можуть виглядати інакше, ніж на пристрої відображення зображень HDR.
- У гістограмах зображень, захоплених за допомогою параметра **[Зйомка HDR HDR PQ]**, для якого встановлене значення **[Увімк.]**, не використовуються зображення, що були перетворені для дисплея підтримки HDR. Області зображення, що відображаються на гістограмі сірим, чітко вказують значення сигналів, що не використовуються.
- Параметр **[📷: Продуктивність]** недоступний, якщо для елемента **[Зйомка HDR HDR PQ]** установлено значення **[Увімк.]**. Для нього встановлено значення **[Плавно]**.
- Перш ніж відтворювати на пристрої відображення зображень HDR знімки, захоплені за встановленого для параметра **[Зйомка HDR HDR PQ]** значення **[Увімк.]**, виберіть для елемента **[▶: Вихід HDMI HDR]** значення **[Увімк.]** (). Зверніть увагу, що на пристроях відображення зображень HDR у режимі Live View для відображення використовуються зображення HDR за будь-якого значення параметра **[Вихід HDMI HDR]**.

Auto Lighting Optimizer (Автоматичний оптимізатор освітлення)



Яскравість і контрастність можна автоматично коригувати, якщо знімки виглядають темними або контрастність занизька або зависока.

У режимі [A+] значення [Стандартне] встановлюється автоматично.

1. Виберіть [📷: Auto Lighting Optimizer/📷:Авт. оптимізатор освітлення].

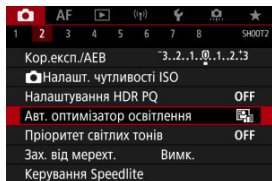



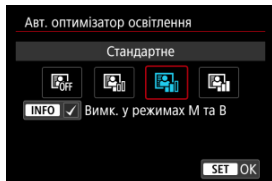

2. Установіть параметр для корекції.



Увага!

- За деяких умов зйомки шуми можуть зростати, а роздільна здатність змінюватися.
- Якщо ефект від функції Auto Lighting Optimizer (Автоматичний оптимізатор освітлення) занадто сильний і зображення вийшло не надто яскравим, установіть значення **[Низьке]** або **[Вимк.]**.
- Якщо вибрано будь-яке значення, окрім **[Вимк.]**, і, з метою отримання темнішого кадру, використовується корекція експозиції або компенсація експозиції для зйомки зі спалахом, зображення все одно може вийти надто яскравим. Якщо потрібно зробити його темнішим, вимкніть цю функцію, вибравши значення **[Вимк.]**

Примітка

- Для зображень **RAW** і **CRRAW** освітлення обличчя можна налаштувати за допомогою параметра []: **Обробка RAW (RAW/DPRAW)** ().
- Щоб увімкнути функцію []: **Auto Lighting Optimizer**/: **Авт. оптимізатор освітлення**] для налаштування навіть у режимах **[M]** і **[BULB]**, натисніть кнопку **<INFO>** на кроці 2, щоб зняти позначку [] для параметра **[Вимк. у режимах M та B]**.

Існує можливість зменшити мерехтливе підсвічування, що з'явилося в результаті зайвого експонування.

1. Виберіть [📷]: Пріоритет світлих тонів].

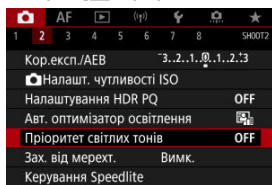

2. Установіть значення.

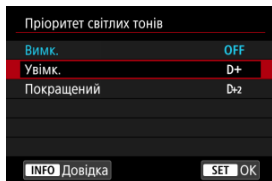

- [Увімк.]: покращує градацію світлих тонів. Градація між відтінками сірого та світлими областями стає плавнішою.
- [Покращений]: за деяких умов зйомки зменшує підсвічування, що з'явилося через надмірне експонування, більше, ніж значення [Увімк.].

⚠ Увага!

- Рівень шумів може дещо збільшитися.
- Доступний діапазон чутливості ISO починається зі значення ISO 200. Значення чутливості ISO з розширеного діапазону недоступні.
- Якщо встановлено значення [Покращений], деякі сюжети можуть вийти не такими, як очікувалось.

Якщо зйомка здійснюється за короткої витримки під джерелами світла, що мерехтять (як-от флуоресцентне світло), то наслідком таких умов може стати неправильне експонування та розмиті кольори, зумовлені нерівномірним вертикальним експонуванням. Зйомка із захистом від мерехтіння дає змогу отримувати зображення, коли на експозицію та кольори менше впливає мерехтіння.

1. Виберіть [☑️: Зах. від мерехт.].

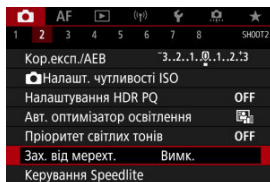

2. Виберіть [Увімк.].

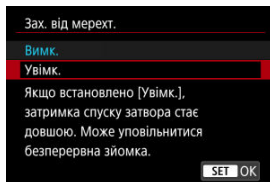

3. Зробіть знімок.

Увага!

- Якщо встановлено значення [Увімк.] і джерело світла мерехтить, проміжок часу до спрацювання затвора може бути довшим. Також може зменшитися швидкість неперервної зйомки, а інтервал зйомки — стати нерегулярним.
- Камера не може виявити мерехтіння з частотою, що не дорівнює 100 або 120 Гц. Камера також не зможе зменшити наслідки мерехтіння, якщо під час неперервної зйомки змінюється частота мерехтіння або джерело світла.
- У режимі [Fv], [P] або [Av] кольоровий тон захоплених зображень може ризнитися, якщо змінюється значення витримки під час неперервної зйомки або ви робите кілька знімків з однаковою сценою та різними значеннями витримки. Щоб уникнути нерівномірного кольорового тону, використовуйте режими [Fv], [M] або [Tv] з фіксованим значенням витримки.
- Кольоровий тон захоплених зображень може відрізнятись залежно від встановленого значення: [Увімк.] або [Вимк.].
- Під час початку зйомки витримка, значення діафрагми та чутливість ISO можуть змінюватися в разі зйомки з функцією «Фіксація автоекспозиції».
- Якщо позаду об'єкта зйомки розташоване темне тло або на зображенні присутнє яскраве світло, мерехтіння може бути не виявлено належним чином.
- За певних умов освітлення зменшення мерехтіння може бути недоступним.
- Залежно від джерела світла камера може не виявити мерехтіння.
- Залежно від джерел світла або умов зйомки очікуваного результату може не бути досягнуто попри використання цієї функції.

Примітка

- Рекомендується заздалегідь зробити кілька пробних знімків.
- Якщо екран мерехтить (як під час зміни джерела світла), виявіть мерехтіння вручну, натиснувши кнопку < [Q] >, вибравши значення [Зах. від мерехт.] і натиснувши кнопку < [INFO] >.
- У режимі [A+] мерехтіння не зменшується.
- Функція зменшення мерехтіння також працює під час зйомки зі спалахом. Однак під час зйомки за допомогою бездротового спалаху результат може не відповідати очікуванням.



- ☑ [Спалахи Speedlite серії EL/EX для камер серії EOS](#)
- ☑ [Спалахи Speedlite від Canon, крім серії EL/EX](#)
- ☑ [Спалахи інших виробників \(не Canon\)](#)

Спалахи Speedlite серії EL/EX для камер серії EOS

Функції спалахів Speedlite серії EL/EX (продаються окремо) можна використовувати під час зйомки зі спалахом.

Вказівки щодо застосування наведені в інструкції з використання спалаху Speedlite серії EL/EX.





● Компенсація експозиції для зйомки зі спалахом

Можна налаштувати кількість випромінюваного спалахом світла (компенсацію експозиції для зйомки зі спалахом). Коли на екрані відображається зображення, натисніть кнопку < M-Fn >, поверніть диск <  >, щоб вибрати параметр «Компенсація експозиції для зйомки зі спалахом», після чого поверніть диск <  >, щоб установити значення компенсації експозиції для зйомки зі спалахом. Компенсація експозиції для зйомки зі спалахом установлюється в інтервалі ± 3 з кроком 1/3.

● Фіксація ЕС

Ця функція дає змогу досягти оптимального експонування певної частини об'єкта під час зйомки зі спалахом. Наведіть центр видошукача на об'єкт і натисніть кнопку < * > на камері, потім скомпонуйте кадр і зробіть знімок.

⚠ Увага!

- Якщо для параметра [ : Auto Lighting Optimizer /  : Авт. оптимізатор освітлення] () установити будь-яке значення, крім [Вимк.], зображення може виглядати яскравим, навіть якщо для отримання темнішого зображення встановлено зменшення компенсації експозиції для зйомки зі спалахом.
- У режимі зйомки зі спалахом установіть для параметра [ : Режим затвору] значення, відмінне від [Електронний] ().



Примітка

- Якщо в умовах недостатньої освітленості виникають проблеми з автоматичним фокусуванням, автоматично (за необхідності) спрацьовує лампа підсвічування АФ спалаху Speedlite.
- Можна також установити компенсацію експозиції для зйомки зі спалахом на екрані швидкого керування (🔗) або в розділі [Налашт. функцій спалаху] функції [📷: Керування Speedlite] (🔗).
- Камера може автоматично ввімкнути певні спалахи Speedlite, коли вона ввімкнута. Докладніше про це див. в інструкції з використання спалахів Speedlite, які підтримують цю функцію.

Спалахи Speedlite від Canon, крім серії EL/EX

- В автоматичних режимах A-TTL або TTL спалахи Speedlite серій EZ/E/EG/ML/TL можуть працювати лише на повну потужність.
Перед зйомкою виберіть для режиму зйомки камери значення **[M]** або **[Av]** і відрегулюйте значення діафрагми.
- Якщо ви користуєтеся спалахом Speedlite, що має режим ручного спалаху, використовуйте для зйомки режим ручного спалаху.

Спалахи інших виробників (не Canon)

● Витримка синхронізації

Камера забезпечує синхронізацію з компактними спалахами інших виробників (не Canon) за витримки 1/250 с (або до 1/200 с, коли для параметра [📷: **Режим затвору**] встановлено значення [**Механічний**]). Тривалість імпульсу великих студійних спалахів вища, ніж у компактних спалахів, і залежить від моделі. Перед зйомкою впевніться, що синхронізація спалаху виконується належним чином. Для цього виконайте пробну зйомку, установивши витримку синхронізації прибіл. 1/60–1/30 с.

⚠ Увага!

- Використання камери зі спалахом чи аксесуаром спалаху, призначеним для камер інших виробників, може призвести не лише до неналежного функціонування, а й до несправності.
- Не варто підключати до роз'єму синхронізації камери спалах високої напруги. Він може не працювати.

- [Спрацьовування спалаху](#)
- [Баланс Е-TTL](#)
- [Вимір Е-TTL II](#)
- [Неперервне керування спалахом](#)
- [Повільна синхронізація](#)
- [Параметри функцій спалаху](#)
- [Параметри користувацьких функцій спалаху](#)
- [Скидання параметрів функцій спалаху/Скидання всіх користувацьких функцій Speedlite](#)

Функції спалахів Speedlite серій EL/EX, що сумісні з параметрами функцій спалаху, можна налаштовувати за допомогою екрана меню камери. Перед налаштуванням функцій спалаху зовнішній спалах Speedlite слід приєднати до камери й увімкнути. Докладніше про функції спалаху Speedlite див. в інструкції з використання спалаху Speedlite.

1. Виберіть [📷: Керування Speedlite].

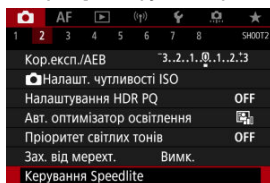

2. Виберіть налаштування.

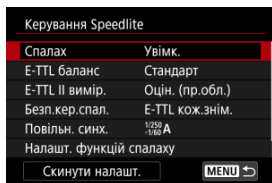

Спрацьовування спалаху

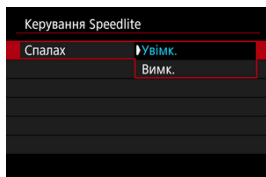

Щоб здійснювати зйомку зі спалахом, установіть значення [Увімк.]. Якщо вибрати значення [Вимк.], працюватиме лише лампа підсвічування АФ Speedlite.

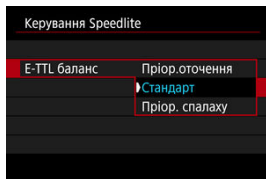

Для зйомки зі спалахом можна встановити бажане відображення (баланс). Цей параметр дає змогу налаштувати співвідношення розсіяного й випромінюваного спалахом Speedlite світла.

- Задайте для балансу значення **[Пріор.оточення]**, щоб зменшити кількість випромінюваного спалахом світла. Це дасть змогу скористатися навколишнім освітленням і зробити реалістичні знімки з природною атмосферою. Використання цього параметра є досить корисним за зйомки темних сцен (наприклад, у приміщенні). Після переходу в режим **[Av]** або **[P]** радимо встановити для параметра **[Повільн. синх.]** на вкладці **[☑: Керування Speedlite]** значення **[1/250-30 сек. авто]** (або **[1/200-30 сек. авто]**) і виконувати зйомку з повільною синхронізацією.
- Задайте для балансу значення **[Пріор. спалаху]**, щоб зробити спалах основним джерелом світла. Таким чином можна зменшити тіні від навколишнього освітлення на об'єктах і фоні.

⚠ Увага!

- Хоча застосування параметра **[Пріор.оточення]** буде ефективним під час зйомки темних сцен, у деяких сюжетах з установленим значенням **[Стандарт]** різниці в результатах не буде.

Вимір E-TTL II

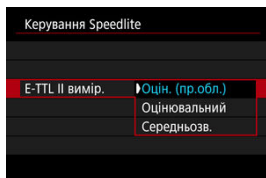

- Задайте значення **[Оцін. (пр.обл.)]** для виміру спалаху, що придатний для зйомки людей.
Швидкість неперервної зйомки для високошвидкісної неперервної зйомки буде нижча, ніж коли вибрано значення **[Оцінювальний]** чи **[Середньозв.]**
- Задайте значення **[Оцінювальний]** для виміру спалаху, що підтримує неперервну зйомку.
- Якщо вибрано **[Середньозв.]**, експозицію спалаху буде усереднено для всієї сцени.



Примітка

- Для певних сюжетів може знадобитися компенсація експозиції для зйомки зі спалахом.



Увага!

- Навіть якщо встановлено значення **[Оцін. (пр.обл.)]**, певні об'єкти та умови зйомки можуть завадити вам отримати бажаний результат.

Неперервне керування спалахом

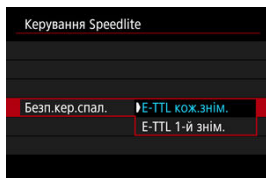

Щоб виконувати вимір спалаху для кожного знімка, установіть значення **[E-TTL кож.знім.]**. Щоб виконувати вимір спалаху тільки для першого знімка перед неперервною зйомкою, установіть значення **[E-TTL 1-й знім.]**. Рівень потужності спалаху для першого знімка застосовується до всіх подальших знімків. Використання цього параметра є корисним під час встановлення пріоритету для швидкості неперервної зйомки без зміни композиції кадрів.

⚠ Увага!

- Будь-який рух об'єкта під час неперервної зйомки може призвести до проблем з експозицією.

Повільна синхронізація

Для зйомки зі спалахом можна встановити швидкість синхронізації спалаху в режимі **[Av]** або **[P]**. Зверніть увагу, що максимальна швидкість синхронізації спалаху різниться залежно від параметра **[☉: Режим затвору]**. Вона становить 1/250 с, якщо вибрано **[Ел.за 1 штор.]**, і 1/200 с, якщо вибрано **[Механічний]**.

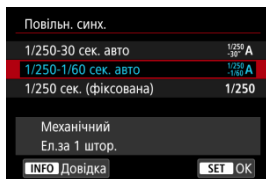

- $\frac{1}{250}$ _{-30"} A: **1/250-30 сек. авто** ($\frac{1}{200}$ _{-30"} A: **1/200-30 сек. авто**)

Витримка встановлюється автоматично в діапазоні від 1/250 с (або 1/200 с) до 30 с залежно від освітленості сцени. Можлива також синхронізація з короткою витримкою.

- $\frac{1}{250}$ _{-1/60"} A: **1/250-1/60 сек. авто** ($\frac{1}{200}$ _{-1/60"} A: **1/200-1/60 сек. авто**)

Запобігає автоматичному встановленню довгої витримки в умовах слабкого освітлення. Ефективно запобігає розмиттю об'єкта внаслідок тремтіння камери. Світло від спалаху забезпечує стандартну експозицію для об'єктів, але зверніть увагу, що тло може залишатися темним.

- **1/250: 1/250 сек. (фіксована)** (**1/200: 1/200 сек. (фіксована)**)

Витримка фіксується на рівні 1/250 с (або 1/200 с). Така витримка ефективніше запобігає розмиттю об'єкта й тремтінню камери, ніж за значення **[1/250-1/60 сек. авто]** (або **[1/200-1/60 сек. авто]**). Зверніть увагу, що в умовах недостатньої освітленості фон буде темнішим, ніж коли вибрано значення **[1/250-1/60 сек. авто]** (або **[1/200-1/60 сек. авто]**).

⚠ Увага!

- Високошвидкісна синхронізація недоступна в режимі **[Av]** або **[P]**, якщо встановлено значення **[1/250 сек. (фіксована)]** або **[1/200 сек. (фіксована)]**.

Параметри функцій спалаху

Інформація, що відображається на екрані, розташування дисплея та доступні параметри залежать від моделі зовнішнього спалаху Speedlite, налаштувань його користувацьких функцій, режиму спалаху й інших факторів. Докладніше про функції спалаху Speedlite див. в інструкції з використання спалаху Speedlite.

Зразок екрана

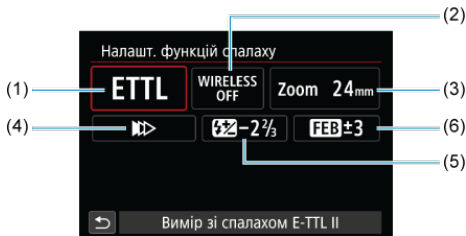

- (1) Режим роботи спалаху
- (2) Функції бездротового зв'язку / Керування співвіднош. спрац. (RATIO)
- (3) Трансфокатор спалаху (кут розсіювання)
- (4) Синхронізація затвора
- (5) Компенсація експозиції для зйомки зі спалахом
- (6) Брекетинг експозиції спалаху

⚠ Увага!

- Функції обмежені, якщо використовуються спалахи Speedlite серії EX, які несумісні з параметрами функцій спалаху.

Режим спалаху

Можна вибрати режим спалаху, який найкраще відповідає умовам зйомки зі спалахом.

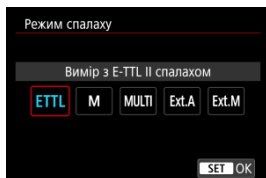

- **[Вимір з E-TTL II спалахом]** — це стандартний автоматичний режим для спалахів Speedlite серії EL/EX.
- У режимі **[Ручн. спалах]** можна самостійно задавати значення параметра **[Потужність спалаху]** для спалаху Speedlite.
- Режим **[CSP]** (Режим пріоритету безп. зйомки) доступний за використання сумісного спалаху Speedlite. Цей режим автоматично зменшує потужність спалаху на один крок і збільшує чутливість ISO на один крок. Цей режим корисний під час неперервної зйомки та допомагає зберігати заряд акумулятора спалаху.
- Інші режими спалаху описано в інструкції з використання спалаху Speedlite, який підтримує відповідний режим спалаху.

⚠ Увага!

- За потреби налаштуйте компенсацію експозиції (☑) у разі надмірної експозиції через зйомку зі спалахом з установленим параметром **[CSP]** у режимі **[Fv]**, **[Tv]** або **[M]**.

📄 Примітка

- За використання **[CSP]** для чутливості ISO автоматично встановлюється значення **[Авто]**.

Функції бездротового режиму

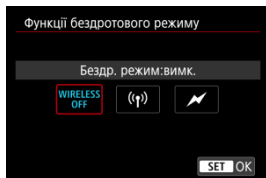

Для зйомки з кількома бездротовими спалахами можна використовувати радіо- чи оптичне передавання.

Докладніше про бездротовий спалах див. в інструкції з використання спалаху Speedlite із підтримкою бездротового зв'язку.

Керування співвіднош. спрац. (RATIO)

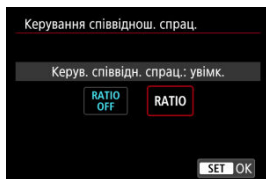

Якщо використовується макроспалах, можна задати керування співвідношенням спрацьовування спалахів.

Докладніше про керування співвідношенням спрацьовування див. в інструкції з використання спалаху для макрозйомки.

Трансфокатор спалаху (кут розсіювання)

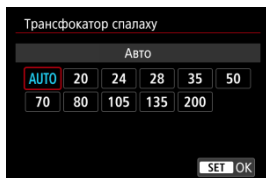

Якщо головку спалаху Speedlite обладнано трансфокатором, можна регулювати кут розсіювання спалаху.

Синхронізація

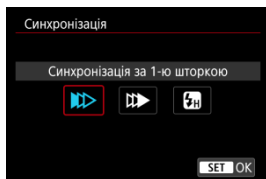

За звичайних обставин встановлюйте для цього параметра значення **[Синхронізація за 1-ю шторкою]**, яке передбачає спрацювання спалаху відразу після початку зйомки.

Установіть значення **[Синхронізація за 2-ю шторкою]** і використовуйте велику витримку, щоб отримати на кадрах сліди від рухомих об'єктів у природному вигляді, як от світло від фар автомобіля.

Установіть значення **[Високошвидк. синхронізація]** для зйомки зі спалахом за витримки, що є нижчою за найменшу витримку, синхронізовану зі спалахом. Це зручно, якщо потрібна зйомка з відкритою діафрагмою в режимі **[Av]** для отримання розмитого фону за об'єктами, наприклад у денний час на відкритому повітрі.

⚠ Увага!

- Якщо задано синхронізацію за другою шторкою, виберіть витримку 1/60 с або тривалішу. Якщо задано витримку 1/80 с або коротшу, автоматично буде застосовано синхронізацію за 1-ю шторкою, навіть якщо задано **[Синхронізація за 2-ю шторкою]**.

Компенсація експозиції спалаху

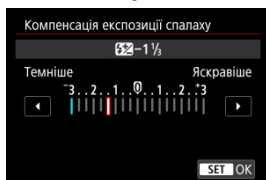

Кількість випромінюваного спалахом світла можна налаштувати в той самий спосіб, що й компенсацію експозиції.



Примітка

- Якщо значення компенсації експозиції для зйомки зі спалахом задано за допомогою спалаху Speedlite, змінити його за допомогою камери неможливо. Якщо воно встановлено за допомогою камери та за допомогою спалаху Speedlite, діятиме параметр спалаху Speedlite.

Брекетинг експозиції спалаху

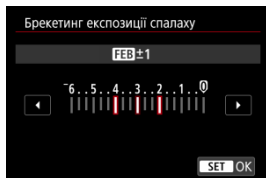

Для спалахів Speedlite з брекетингом експозиції спалаху (FEB) потужність спалаху може змінюватись автоматично за зйомки трьох послідовних кадрів.

Параметри користувацьких функцій спалаху

Докладніше про користувацькі функції спалаху Speedlite див. в інструкції з використання спалаху Speedlite.

1. Виберіть [Налашт. С.Fn. спалаху].

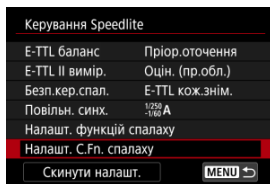

2. Налаштуйте потрібні функції.

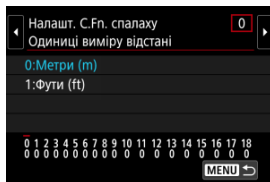

- Виберіть число.
- Виберіть налаштування.

⚠ Увага!

- Якщо для користувацької функції спалаху Speedlite серії EX [Режим виміру спалаху] задано значення [Вимір з TTL спалахом] (автоспалах), спалах Speedlite завжди працюватиме на повну потужність.
- Значення персональної функції спалаху Speedlite (P.Fn) не можна задати або скинути на екрані камери [📷: Керування Speedlite]. Це значення слід задавати безпосередньо на спалаху Speedlite.

Скидання параметрів функцій спалаху/Скидання всіх користувацьких функцій Speedlite

1. Виберіть пункт [Скинути налашт.].

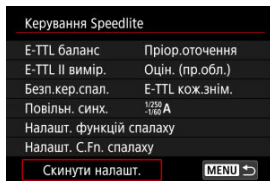

2. Виберіть налаштування, які потрібно скинути.

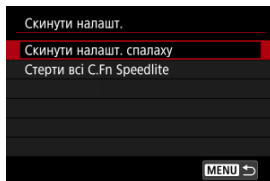

- Виберіть [Скинути налашт. спалаху] або [Стерти всі С.Fn Speedlite].
- На екрані підтвердження виберіть [ОК], щоб стерти всі параметри спалаху або параметри користувацьких функцій.

☑ [Баланс білого](#)

☑ [\[AWB\] Автоматичний баланс білого](#)

☑ [\[\] Ручний ББ ☆](#)

☑ [\[K\] Колірна температура](#)

Баланс білого (ББ) потрібен для того, щоб білі ділянки зображення дійсно виглядали білими. Зазвичай у разі налаштування автоматичного режиму **[AWB]** (пріоритет навколишнього освітлення) або **[AWBW]** (пріоритет білого) буде отримано правильний баланс білого. Якщо режим «Авто» не забезпечує передавання природних кольорів, можна вибрати баланс білого, що відповідає джерелу світла, або встановити його вручну, знявши білий об'єкт.

У режимі **[A+]** параметр **[AWB]** (пріоритет навколишнього освітлення) встановлюється автоматично.

1. Натисніть кнопку <M-Fn> (⊗8).

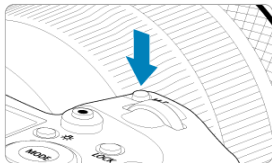

- Якщо на екрані відображається повідомлення, натисніть кнопку <M-Fn>.

2. Виберіть баланс білого.



- Поверніть диск <  >, щоб вибрати параметр «Баланс білого».

3. Виберіть значення балансу білого.







- Щоб вибрати значення, поверніть диск <  >.

Примітка

- Інструкції з налаштування параметрів **[AWB]** і **[AWBW]** див. в розділі **[AWB] Автоматичний баланс білого**.
- Щоб установити потрібну колірну температуру, виберіть значення **[K]** на вкладці **[📷: Баланс білого]**, після чого поверніть диск <  >.

(Прибл.)

Індикація	Режим	Колірна температура (К: Кельвін)
	Авто (пріоритет навколишнього освітлення)	3000–7000
	Авто (пріоритет білого)	
	Денне світло	5200
	Тінь	7000
	Хмарно, сутінки, захід сонця	6000
	Лампи розжар.	3200
	Флуор. лампи	4000
	Якщо використовується Спалах	Вибирається автоматично*
	Ручний	2000–10000
	Колірна температура	2500–10000

* Застосовується до спалахів Speedlite із функцією передавання інформації про колірну температуру. В інших випадках встановлюється на рівні 6000 К.

Баланс білого

Око людини здатне адаптуватися до змін в освітленні так, що об'єкти білого кольору виглядають білими незалежно від умов освітлення. Цифрові камери визначають білий колір із колірної температури освітлення. Враховуйте це, використовуючи обробку зображення. Це додасть вашим знімкам природніших колірних тонів.

[AWB] Автоматичний баланс білого

За використання параметра [AWB] (пріоритет навколишнього освітлення) можна дещо збільшувати інтенсивність теплого колірного відтінку зображення під час зйомки в умовах освітлення лампами розжарювання.

Вибравши [AWBW] (пріоритет білого), можна зменшити інтенсивність теплих кольорів зображення.

1. Виберіть [📷: Баланс білого].

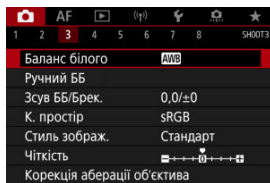

2. Виберіть піктограму [AWB].

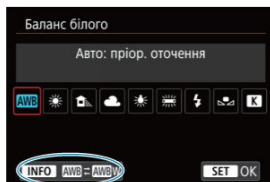

- Виберіть піктограму [AWB] і натисніть кнопку <INFO>.

3. Виберіть налаштування.

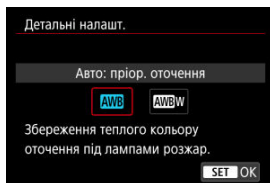

 Увага!

Застережні заходи в разі встановлення [AWB] (пріоритет білого)

- Теплі відтінки можуть виглядати блідішими.
- Якщо в кадрі кілька джерел світла, інтенсивність теплих кольорних відтінків зображення може не зменшитися.
- У разі використання спалаху кольірний тон буде тим самим, що й за налаштування [AWB] (пріоритет оточення).

За допомогою функції ручного балансу білого можна встановлювати вручну баланс білого для конкретного джерела світла на місці зйомки. Обов'язково виконуйте цю процедуру в освітленні такого джерела світла й у фактичному місці зйомки.

1. Сфотографуйте об'єкт білого кольору.



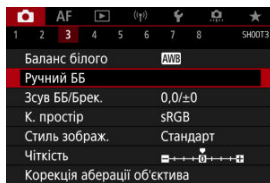

- Наведіть камеру на чіткий білий об'єкт, щоб він заповнював увесь екран.
- Установіть перемикач режимів фокусування об'єктива в положення < MF > і виконайте зйомку, щоб отримати стандартну експозицію для білого об'єкта.
- Можна використовувати будь-які параметри балансу білого.

2. Виберіть [📷]: Ручний ББ].



3. Імпортуйте дані балансу білого.



- Повертаючи диск <  >, виберіть зображення, захоплене на кроці 1, потім натисніть <  >.
- Щоб імпортувати дані, виберіть команду **[OK]**.

4. Виберіть : Баланс білого].

5. Виберіть ручне налаштування балансу білого.

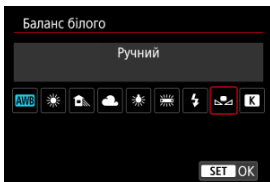

- Виберіть піктограму .

Увага!

- Якщо експозиція, отримана під час виконання кроку 1, значно відрізняється від стандартної експозиції, правильний баланс білого може не бути досягнутий.
- Неможливо вибрати такі зображення: зображення, створені з використанням стилю **[Монохромне]**, мультиекспозиційні зображення, вирізані зображення, а також зображення, створені за допомогою іншої камери.



Примітка

- Замість білого об'єкта можна сфотографувати сіру карту або стандартний сірий рефлектор 18 % (доступний на ринку).

[K] Колірна температура

Можна встановити значення для колірної температури балансу білого.

1. Виберіть [K]: Баланс білого].

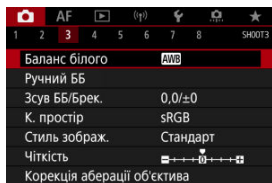

2. Установіть значення колірної температури.

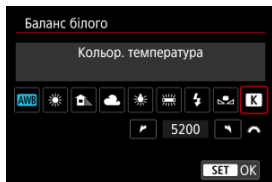

- Виберіть піктограму [K].
- За допомогою диска установіть значення колірної температури й натисніть .
- Колірна температура задається припл. в діапазоні від 2500 K до 10 000 K із кроком 100 K.

Примітка

- Встановлюючи колірну температуру для штучного джерела світла, виконайте відповідну корекцію балансу білого (у бік пурпурового чи зеленого).
- Під час настроювання [K] до значення, отриманого за допомогою вимірювача колірної температури, що є у вільному продажу, заздалегідь зробіть кілька пробних знімків і налаштуйте цей параметр так, як потрібно для компенсації різниці між вимірювачем колірної температури та камерою.

[Корекція балансу білого](#)

[Автоматичний брекетинг балансу білого](#)

Можна скоригувати встановлений баланс білого. Ця корекція матиме той самий ефект, що й за використання серійного фільтра конверсії колірної температури або компенсаційного світлофільтра.

Корекція балансу білого

1. Виберіть [☑️]: Зсув ББ/Брек.]

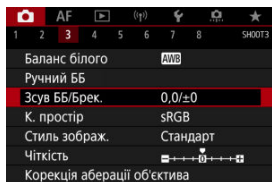

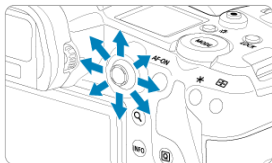

2. Установіть корекцію балансу білого.

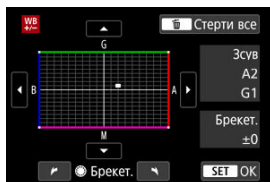

Приклад: A2, G1



- За допомогою <  > перемістіть позначку «■» у потрібне положення.
- В означає синій, А — бурштиновий, М — пурпуровий, а G — зелений. Корекція балансу білого відбувається в напрямку руху позначки.
- У блоці [Зсув] у правій частині екрана вказується відповідний напрямок і величина корекції.
- Кнопка <  > дає змогу скасувати всі налаштування параметра [Зсув ББ/Брекет.].
- Натисніть <  >, щоб вийти з налаштувань.

Примітка

- Один рівень корекції за віссю «синій/бурштиновий» дорівнює приблизно 5 майредам фільтра конверсії колірної температури. (Майред — це одиниця вимірювання колірної температури, яка використовується для позначення таких величин, як щільність фільтра конверсії колірної температури.)

Автоматичний брекетинг балансу білого

Брекетинг балансу білого дає змогу створити три кадри з різними колірними тонами водночас.

Настроювання величини брекетингу балансу білого.

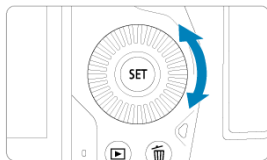

- Якщо під час встановлення [Корекція балансу білого](#) (крок 2) повернути диск , позначка «■» на екрані зміниться на «■ ■ ■» (3 точки). Повертанням диска за годинниковою стрілкою задається брекетинг за віссю В/А, а проти годинникової стрілки — за віссю М/Г.

Зсув В/А, ± 3 рівні

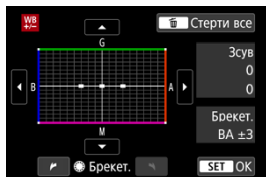

- У блоці **[Брекет.]** праворуч на екрані вказується напрямок брекетингу та величина корекції.
- Кнопка дає змогу скасувати всі налаштування параметра **[Зсув ББ/Брек.]**.
- Натисніть , щоб вийти з налаштувань.

Увага!

- У режимі брекетингу балансу білого значення максимальної серії знімків неперервної зйомки зменшується.
- Оскільки під час створення одного знімка записуються три кадри, час запису зображення на карту пам'яті збільшується.



Примітка

- Кадри в режимі брекетингу створюватимуться в такому порядку: 1) Стандартний баланс білого. 2) Зі зсувом у бік синього (B). 3) Зі зсувом у бік жовтого (A). Або 1) Стандартний баланс білого. 2) Зі зсувом у бік пурпурового (M). 3) Зі зсувом у бік зеленого (G).
- Можна також установити корекцію балансу білого та брекетинг автоекспозиції разом із брекетингом балансу білого. Якщо встановлено брекетинг автоекспозиції в поєднанні з брекетингом балансу білого, під час зйомки одного кадру записується в сумі дев'ять зображень.
- Коли вибрано функцію брекетингу балансу білого, блиматиме піктограма балансу білого.
- Для брекетингу балансу білого можна змінити порядок брекетингу (☑) і кількість знімків (☑).
- **Брекет.** означає «брекетинг».

Діапазон відтворення кольорів називається «колірним простором». Для звичайної зйомки рекомендується простір sRGB.

У режимі [A†] значення [sRGB] встановлюється автоматично.

1. Виберіть [📷: К. простір].
2. Установіть значення колірного простору.

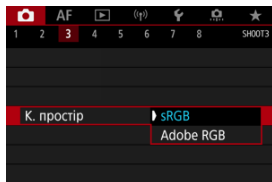

- Виберіть [sRGB] або [Adobe RGB] і натисніть кнопку < (SET) >.

Adobe RGB

Цей колірний простір переважно використовується для комерційного друку та інших професійних програм. Рекомендовано під час використання обладнання, як-от моніторів із підтримкою колірного простору Adobe RGB або принтерів, сумісних із технологією DCF версії 2.0 (Exif 2.21 або пізніших версій).



Примітка

- Імена файлів фотографій, знятих у колірному просторі Adobe RGB, починаються з «_».
- ICC-профіль не додається. Опис ICC-профілю міститься в документі «Digital Photo Professional. Інструкція з експлуатації» (програмне забезпечення для камер EOS).

☑ [Опис стилів зображення](#)

☑ [Символи](#)

Саме попередньо заданий параметр «Стиль зображення» дає змогу надати знімку певних рис, що ефективно підкреслюють особливості об'єкта зйомки та забезпечують найкраще втілення творчого задуму.

У режимі [A+] стиль [A] (Авто) установлюється автоматично.

1. Виберіть [☑: Стиль зображ.].

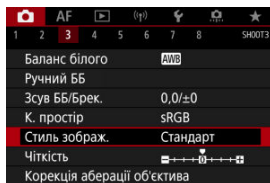

2. Виберіть стиль зображення.

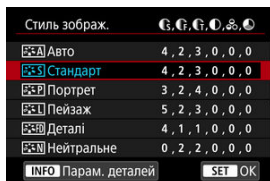

Опис стилів зображення

Авто

Кольоровий тон буде налаштовано автоматично залежно від сюжету. На знімках блакитного неба, зелені, заходу сонця, сюжетів на природі та поза приміщенням кольори будуть жвавими.

Примітка

- Якщо бажаний кольоровий тон не одержано в режимі **[Авто]**, виберіть інший стиль зображення.

Стандарт

Зображення виглядає яскравим, різким і чітким. Підходить для більшості сюжетів.

Портрет

Для м'яких відтінків шкіри з несуттєвим зменшенням різкості. Підходить для портретів великим планом.

Тон шкіри можна налаштувати за допомогою змінення параметра **[Кольоровий тон]**, див. розділ [Параметри й ефекти](#).

Пейзаж

Зелень і блакить стають жвавими, зображення виходить дуже чітким і виразним. Підходить для створення захопливих пейзажних знімків.

Деталі

Для чіткого прорисовування контурів дрібних деталей і тонких текстур. Кольори будуть дещо насиченішими.

Нейтральне

Для подальшого ретушування на комп'ютері. Робить зображення приглушеними, менш контрастними й додає природних кольорових тонів.

Точне

Для подальшого ретушування на комп'ютері. Бездоганно передає дійсні кольори об'єктів порівняно з денним світлом із колірною температурою 5200 К. Робить зображення приглушеними, зменшує контрастність.

Монохромне

Призначений для створення чорно-білих зображень.

Увага!

- Якщо до зображення у форматі JPEG застосувати стиль зображення **[Монохромне]**, відновити кольорове зображення не вдасться.

●  **Користув. 1–3**

Беручи за основу такі попередньо встановлені стилі, як-от **[Портрет]**, **[Пейзаж]** або файл стилю зображення, можна додати новий стиль і налаштувати його відповідно до своїх бажань ). У режимах усіх користувацьких стилів зображення, які ще не зареєстровано, знімки буде зроблено з тими самими значеннями характеристик, як і параметри за замовчуванням для режиму **[Стандарт]**.

СИМВОЛИ

Піктограми на екрані вибору стилю зображення представляють значення [Інтенсив.], [Чіткість], [Поріг] для параметрів [Різкість], [Контраст] тощо. Цифри вказують на значення параметрів, установлених для відповідного стилю зображення.

Стиль зображ.	Піктограми	Стиль зображ.	Піктограми
Авто	4, 2, 3, 0, 0, 0	Нейтральне	0, 2, 2, 0, 0, 0
Стандарт	4, 2, 3, 0, 0, 0	Точне	0, 2, 2, 0, 0, 0
Портрет	3, 2, 4, 0, 0, 0	Монохромне	4, 2, 3, 0, N, N
Лейзаж	5, 2, 3, 0, 0, 0	Користув. 1	Стандарт
Деталі	4, 1, 1, 0, 0, 0	Користув. 2	Стандарт
Нейтральне	0, 2, 2, 0, 0, 0	Користув. 3	Стандарт

●	Різкість	●	Інтенсив.
		●	Чіткість
		●	Поріг
●	Контраст		
●	Насичення		
●	Кольоровий тон		
●	Ефект фільтра (Монохромне)		
●	Тонування (Монохромне)		

Увага!

- У разі відеозапису для параметрів [Чіткість] і [Поріг] розділу [Різкість] відображається «*». Не можна встановлювати параметри [Чіткість] і [Поріг] для запису відео.

☑ [Параметри й ефекти](#)

☑ [Настроювання стилю «Монохромне»](#)

Можна змінити параметри за замовчуванням будь-якого стилю зображення.

Докладніше про індивідуальне настроювання параметра [Монохромне] див. в розділі

[Настроювання стилю «Монохромне»](#).

1. Виберіть [📷: Стиль зображ.].

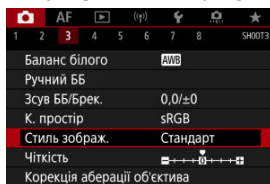

2. Виберіть стиль зображення.

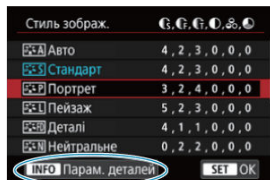

- Виберіть стиль зображення, який потрібно налаштувати, а потім натисніть кнопку < INFO >.

3. Виберіть налаштування.

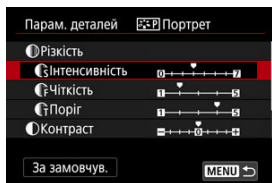

- Виберіть параметр і натисніть < **SET** >.
- Докладніше про параметри й ефекти див. в розділі [Параметри й ефекти](#).

4. Задайте ступінь ефекту.

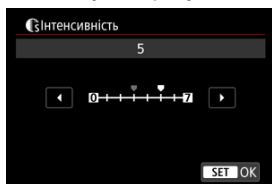

- Визначте ступінь ефекту й натисніть < **SET** >.

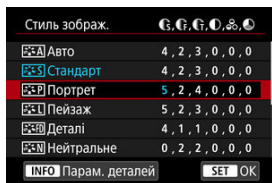







- Щоб зберегти налаштований параметр і повернутися до екрана вибору стилю зображення, натисніть кнопку < **MENU** >.
- Усі параметри, що відрізняються від значень за замовчуванням, відображаються синім кольором.

Примітка

- Під час записування відео налаштувати значення [Чіткість] і [Поріг] для параметра [Різкість] неможливо (ці пункти не відображаються).
- Вибравши в кроці 3 пункт [За замовчув.], можна відновити для параметрів відповідного стилю зображення значення за замовчуванням.
- Щоб робити знімки з налаштованим стилем зображення, виберіть цей стиль і почніть зйомку.

Параметри й ефекти

	Різкість		
		Інтенсив.	0: Слабке підкреслення контуру
	Чіткість*¹	1: Чіткий	5: Зернистий
	Поріг*²	1: Низький	5: Високий
	Контраст	-4: Низька контрастність	+4: Висока контрастність
	Насичення	-4: Низька насиченість	+4: Висока насиченість
	Кольоровий тон	-4: Червоний відтінок шкіри	+4: Жовтий відтінок шкіри

* 1: Позначає тонкість контуру, до якого застосовується посилення. Що менше число, то чіткіші контури, які можна зробити виразними.

* 2: Порогове значення контрасту між контурами й зонами навколо зображення, яке визначає посилення контурів. Що меншим буде число, то виразнішим стане контур за невеликої різниці в контрастності. Але зазвичай шум стає помітнішим, коли число менше.

Ефект фільтра

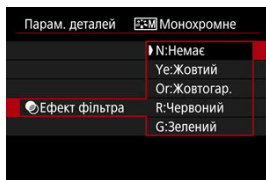

Застосовуючи до монохромного зображення ефект фільтра, можна додатково виділити на зображенні білі хмари чи зелені дерева.

Фільтр	Вплив ефекту
N:Немає	Звичайне чорно-біле зображення без ефекту фільтра.
Ye:Жовтий	Блакитне небо виглядає природнішим, а білі хмари — виразнішими.
Or:Жовтогар.	Блакитне небо виглядає трохи темнішим. Захід сонця виглядає яскравішим.
R:Червоний	Блакитне небо виглядає темним. Осінні листя виглядає чіткішим і яскравішим.
G:Зелений	Тони шкіри та губ будуть приглушеними. Зелене листя на деревах виглядатиме чіткішим і яскравішим.

Примітка

- Збільшення значення параметра **[Контраст]** зробить ефект фільтра виразнішим.

Тонування

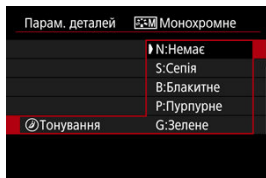

Застосувавши ефект тонування, можна створити монохромне зображення вибраного кольору. Підходить, коли потрібно створити незабутні зображення.

Можна вибрати базовий стиль зображення, як-от [Портрет] або [Пейзаж], відкоригувати його, як потрібно, і зберегти як [Користув. 1] — [Користув. 3]. Ця функція корисна, коли потрібно створити кілька стилів зображення з різними параметрами.

Стилі зображення, збережені на камері за допомогою службової програми EOS Utility (програмне забезпечення для камер EOS,) , також можна змінювати.

1. Виберіть [📷: Стиль зображ.].

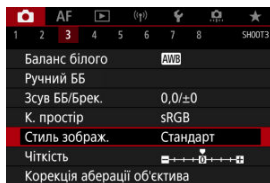

2. Виберіть [Користув.].

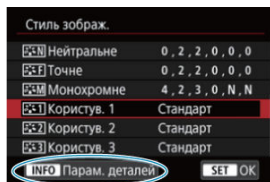

- Виберіть [Користув. *] і натисніть кнопку <INFO>.

3. Натисніть < **SET** >.

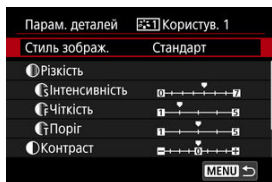

- Вибравши [Стиль зображ.], натисніть < **SET** >.

4. Виберіть базовий стиль зображення.

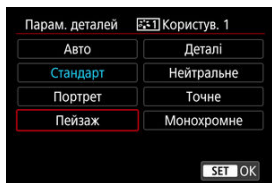

- Виберіть базовий стиль зображення та натисніть < **SET** >.
- Крім того, таким чином можна вибрати стилі, збережені на камері за допомогою службової програми EOS Utility (програмне забезпечення для камер EOS).

5. Виберіть налаштування.

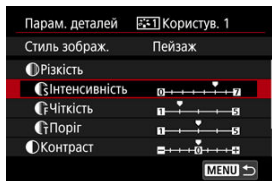

- Виберіть параметр і натисніть < **SET** >.

6. Задайте ступінь ефекту.

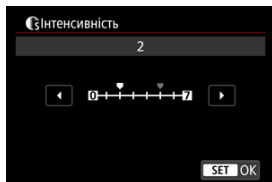

- Визначте ступінь ефекту й натисніть < **SET** >.
- Докладніше див. в розділі [Індивідуальне налаштування стилю зображення](#).

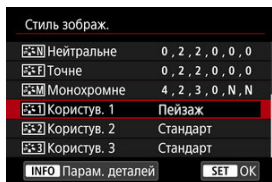

- Щоб зберегти налаштований параметр і повернутися до екрана вибору стилю зображення, натисніть кнопку < **MENU** >.
- Індикація базового стилю зображення розташовуватиметься праворуч від [**Користув. ***].
- Значення назв за замовчуванням, позначені синім кольором, у параметрі [**Користув. ***] було змінено.

! Увага!

- Якщо стиль зображення вже зареєстровано як [**Користув. ***], зміна базового стилю зображення призведе до видалення параметрів попередньо зареєстрованого користувацького стилю зображення.
- Можна відновити значення за замовчуванням для стилю [**Користув. ***] і параметрів. Для цього виберіть значення [**Базові налашт.**] на вкладці [**☝**: **Скинути парам.**].



Примітка

- Щоб застосувати для зйомки зареєстрований стиль зображення, виберіть відповідний стиль [**Користув. ***], потім зробіть знімок.
- Вказівки щодо реєстрації файлу стилю зображення в камері див. в інструкції з експлуатації EOS Utility.

Можна настраювати чіткість зображення, що визначена контрастністю країв зображення.

Перемістіть повзунок у напрямку знака «мінус», щоб зробити зображення м'якшим, або в напрямку знака «плюс», щоб додати більшої контрастності.

1. Виберіть [📷: Чіткість].

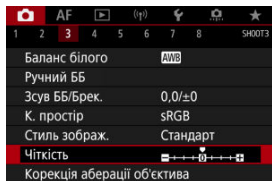

2. Задайте ступінь ефекту.



⚠ Увага!

- Настроювання чіткості висококонтрастних зображень може робити області біля контурів світлішими або темнішими.
- Ефект цього параметра неможливо помітити на зображеннях на екрані під час фотозйомки.

- [Корекція периферійного освітлення](#)
- [Корекція спотворення](#)
- [Цифровий оптимізатор об'єктива](#)
- [Корекція хроматичної аберації](#)
- [Корекція дифракції](#)

Оптичні характеристики об'єктива можуть спричинити віньєтування, викривлення зображення та інші проблеми. Ці явища можна виправити за допомогою функції [Корекція аберації об'єктива].

1. Виберіть [📷: Корекція аберації об'єктива].

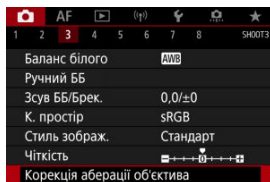

2. Виберіть налаштування.

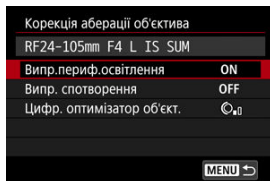

3. Виберіть параметр.

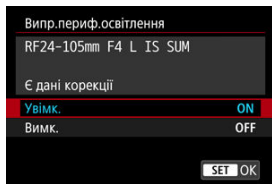

- Переконайтеся, що на екрані відображається назва приєднаного об'єктива та (крім корекції дифракції) параметр **[Є дані корекції]**.
- Якщо з'явиться повідомлення **[Немає даних корекції]** або **[]**, див. розділ [Цифровий оптимізатор об'єктива](#).

Увага!

- Недоступно під час зйомки з мультиекспозицією.

Корекція периферійного освітлення

Віньетування (затемнення кутів знімка) можна усунути.

Увага!

- За певних умов зйомки шум може з'явитися на периферії кадру.
- Що більша чутливість ISO, то меншою буде величина корекції.

Примітка

- Величина корекції, що застосовується, буде дещо меншою за максимальну, яку можна встановити за допомогою програми Digital Photo Professional (програмне забезпечення для камер EOS).
- Периферійне освітлення автоматично коригується в режимі **[A+]**, якщо на камері зареєстровано дані корекції.

Корекція спотворення

Спотворення (погіршення якості зображення) можна усунути.

Увага!

- Щоб виправити спотворення, камера фіксує вужчу область зображення, порівняно з областю, яка спостерігається у видошукачі під час зйомки. Через це зображення обрізається й дещо знижується його роздільна здатність.
- Виправлення спотворень може дещо змінити кут огляду.
- Обрізана частка зображення може бути різною для фотографії та відео.

Примітка

- Об'єкти RF підтримують корекцію спотворення під час відеозапису.

Цифровий оптимізатор об'єктива

Можна усунути різні види аберації, спричинені оптичними характеристиками об'єктива, а також дифракцію та втрату роздільної здатності, зумовлену низькочастотним фільтром.

Якщо функція **[Цифр. оптимізатор об'єкт.]** відображає повідомлення **[Немає даних корекції]** або , можна додати дані для корекції аберації об'єктива за допомогою службової програми EOS Utility. Докладніше про це див. в інструкції з експлуатації EOS Utility.

Увага!

- Якщо встановлено значення **[Високе]**, обробка зображення після завершення зйомки триває довше (індикатор доступу світліть довше).
- Максимальна серія знімків нижча за значення **[Високе]**. Крім того, збільшується час запису зображення на карту пам'яті.
- Залежно від умов зйомки ефекти корекції можуть призвести до збільшення шумів зображення. Крім того, можуть виділятися краї зображення. Перед зйомкою слід відрегулювати різкість для стилю зображення або встановити для параметра **[Цифр. оптимізатор об'єкт.]** значення **[Вимк.]**.
- Що більша чутливість ISO, то меншою буде величина корекції.
- Під час записування відео параметр **[Цифр. оптимізатор об'єкт.]** не відобразатиметься. (Корекція неможлива.)
- Ефект застосування цифрового оптимізатора об'єктива неможливо перевірити на екрані під час зйомки.

Примітка

- Якщо для функції **[Цифр. оптимізатор об'єкт.]** встановлено значення **[Стандартне]** або **[Високе]**, пункти **[Випр. хром. аберації]** та **[Випр. дифракції]** не відобразатимуться, але для обох пунктів буде встановлено значення **[Увімк.]** під час зйомки.

Корекція хроматичної аберації

Хроматичну аберацію (утворення кольорової облямівки вздовж об'єктів зйомки) можна усунути.



Примітка

- Пункт **[Випр. хром. аберації]** не відображається, якщо для функції **[Цифр. оптимізатор об'єкт.]** встановлено значення **[Стандартне]** або **[Високе]**.

Корекція дифракції

Дифракцію (втрату різкості через діафрагму) можна усунути.

Увага!

- Залежно від умов зйомки ефекти корекції можуть призвести до збільшення шумів зображення.
- Що більша чутливість ISO, то меншою буде величина корекції.

Примітка

- Функція «Виправлення дифракції» відповідає за корекцію погіршеної роздільної здатності, що була спричинена не тільки дифракцією, а й фільтром низьких частот та іншими факторами. Отже, застосування корекції є також ефективним при експозиціях із максимально відкритою діафрагмою.
- Пункт **[Випр. дифракції]** не відображається, якщо для функції **[Цифр. оптимізатор об'єкт.]** встановлено значення **[Стандартне]** або **[Високе]**.

Увага!

Загальні застереження щодо корекції аберації об'єктива

- Корекцію аберації об'єктива неможливо застосувати до вже знятих зображень JPEG.
- Якщо використовується об'єктив іншого виробника (не Canon), для функцій корекції рекомендується встановлювати значення **[Вимк.]**, навіть коли відображається повідомлення **[Є дані корекції]**.
- Під час збільшення країв можуть відобразитися частини зображення, які не буде записано.
- У разі використання об'єктивів, що не надають інформацію про відстань, величина корекції буде меншою (крім корекції дифракції).



Примітка

Загальні зауваження щодо корекції аберації об'єктива

- Результат корекції аберації об'єктива залежить від об'єктива й умов зйомки. Результат корекції може також бути ледь помітним залежно від об'єктива, умов зйомки тощо.
- Якщо результат корекції непомітний, рекомендовано після зйомки збільшити зображення та перевірити ефект.
- Корекція застосовується, навіть коли приєднано телеконвертер або конвертер «природний погляд».
- Якщо дані корекції для встановленого об'єктива не зареєстровані в камері, результат буде той самий, що й у разі встановлення значення **[Вимк.]** (крім корекції дифракції).
- У разі необхідності див. докладніше в документі «EOS Utility. Інструкція з експлуатації».

Можна зменшити шуми, що виникають при тривалій експозиції за витримки тривалістю 1 с або більше.

1. Виберіть [📷: Шумозаглуш. трив. витримки].

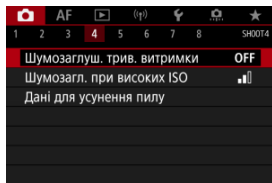

2. Установіть параметр для зменшення.

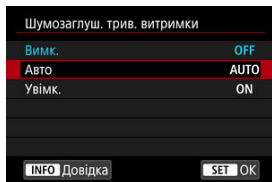

- **Авто**

Якщо час експонування становить 1 секунду або більше, зменшення рівня шуму, характерного для зйомки з тривалою витримкою, відбувається автоматично. Це налаштування зазвичай є досить ефективним.

- **Увімк.**

Функція зменшення рівня шуму спрацьовує для всіх зображень із часом експонування 1 с або більше. Вибір значення [Увімк.] дає змогу усунути шуми, які не визначаються в режимі [Авто].

 Увага!

- Якщо встановлені значення **[Авто]** або **[Увімк.]**, процес зменшення рівня шуму після створення знімка може тривати той самий час, що й експонування.
- Зображення можуть мати більшу зернистість, якщо встановлено значення **[Увімк.]**, ніж зі значенням **[Вимк.]** або **[Авто]**.
- Під час зменшення рівня шуму відображається напис **[BUSY]**, а екран зйомки не відображатиметься, доки не завершиться процес обробки. Тільки після цього можна продовжувати зйомку.

Ви можете зменшити рівень шумів зображення. Ця функція особливо ефективна під час відеозйомки за високих значень чутливості ISO. Під час зйомки з низькою чутливістю ISO функція дає змогу ще більше зменшити шум у темних ділянках зображення (в областях тіні).

1. Виберіть [📷: Шумозагл. при високих ISO].

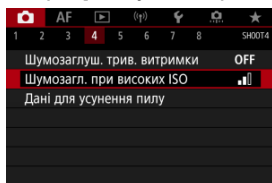

2. Задайте рівень.

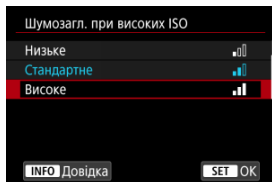

● Низьке, Стандартне, Високе

Камера застосовує зниження шуму в обсязі, який відповідає вказаному рівню.

● Шумозагл. сер. зйомки

Забезпечує зменшення рівня шуму та вищу за значення **[Високе]** якість зображення. У режимі неперервної зйомки з однаковим вирівнюванням створюється чотири кадри, які потім об'єднуються в окреме зображення JPEG.

Зверніть увагу, що функція **[Шумозагл. сер. зйомки]** недоступна, якщо для параметра якості зображення вибрано значення RAW або RAW+JPEG.

Застережні заходи щодо шумозаглушення серійної зйомки

- Якщо знімки серії значно відрізняються один від одного внаслідок тремтіння камери, дія функції шумозаглушення може зменшитись.
- Якщо під час зйомки тримати камеру в руках, може виникнути тремтіння. Рекомендується використовувати штатив.
- Під час зйомки об'єкта, що рухається, на знімку з'являтиметься залишкове зображення.
- Автовирівнювання зображень, які містять повторюваний узор (сітка, смуги тощо) або є малоконтрастними чи однотонними, може працювати неправильно.
- Якщо яскравість об'єкта зміниться під час зйомки чотирьох кадрів поспіль, експонування може виявитися нерівномірним.
- Коли зйомку буде завершено, знадобиться деякий час, щоб записати зображення на карту пам'яті після зменшення рівня шуму й об'єднання зображень. Під час обробки зображення відображається напис «BUSY», а зйомка недоступна, доки не завершиться процес обробки.
- Виконання функції **[Шумозагл. сер. зйомки]** недоступне, якщо ввімкнуто будь-яку з цих функцій: експонування при тривалій зйомці, автоматичний брекетинг або брекетинг балансу білого, RAW або RAW+JPEG, зниження рівня шуму при тривалій експозиції, мультиекспозиції, режим HDR, HDR PQ, брекетинг фокусування або електронний затвор.
- Зйомка зі спалахом недоступна. Зверніть увагу, що залежно від параметра **[AF: Допоміжна лампа AF]** може активуватися лампа підсвічування для AF Speedlite.
- Під час відеозйомки функція **[Шумозагл. сер. зйомки]** недоступна (не відображається).
- Камера автоматично перейде в режим **[Стандартне]**, якщо встановлено якість зображення RAW або RAW+JPEG.
- Камера автоматично перейде в режим **[Стандартне]**, якщо встановити перемикач живлення в положення < OFF >, замінити акумулятор або карту пам'яті, перейти в режим **[A+]** чи **[BULB]** або почати записувати відео.

☑ [Підготовка](#)

☑ [Додавання даних для усунення пилу](#)

До зображень можуть додаватися дані для усунення пилу, що використовуються для усунення слідів пилу, якщо після чищення сенсора на ньому залишається пил. Дані для усунення пилу використовуються програмою Digital Photo Professional (програме забезпечення для камер EOS) для автоматичного видалення слідів пилу.

Підготовка

- Використовуйте об'єктив RF або EF.
- Підготуйте повністю білий об'єкт, наприклад аркуш білого паперу.
- Установіть для фокусної відстані об'єктива значення 50 мм або більше.
- Установіть перемикач режимів фокусування об'єктива в положення <MF> і встановіть фокус на нескінченність (∞). Якщо шкала відстані до об'єкта відсутня, розташуйте камеру передньою частиною до себе та поверніть кільце фокусування об'єктива за годинниковою стрілкою до кінця.

1. Виберіть пункт [📷: Дані для усунення пилу].

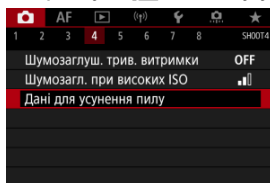

2. Виберіть [OK].

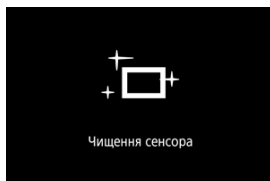
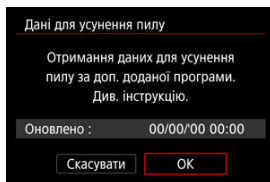

- Після виконання автоматичного очищення сенсора на екрані з'явиться повідомлення. Незважаючи на звук роботи затвора під час чищення, зйомка не виконуватиметься.

3. Зробіть знімок плаского білого об'єкта.

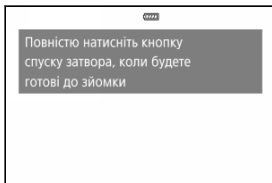

- Зробіть знімок плаского білого об'єкта (наприклад, чистого аркуша паперу), заповнивши екран, на відстані 20–30 см.
- Оскільки зображення не буде збережено, дані можна отримати, навіть якщо в камері немає карти пам'яті.

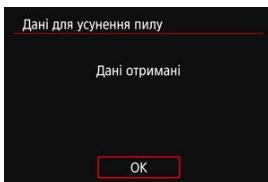

- Коли знімок зроблено, камера починає збирати дані для усунення пилу. Коли дані для усунення пилу буде отримано, з'явиться відповідне повідомлення.
- У разі помилки під час отримання даних з'явиться повідомлення про помилку. Переглянувши інформацію в розділі [Підготовка](#), виберіть [ОК] і повторіть зйомку.

Додавання даних для усунення пилу



Відтепер камера додаватиме отримані дані для усунення пилу до всіх знімків.

Рекомендовано отримувати дані для усунення пилу до початку зйомки.

Докладніше про використання програми Digital Photo Professional (програмного забезпечення для камер EOS) для автоматичного видалення слідів пилу можна знайти в інструкції «Digital Photo Professional. Інструкція з експлуатації».

Додавання даних для усунення пилу до зображень не впливає на розмір файлу.

Увага!

- Дані для усунення пилу недоступні, коли використовуються об'єктиви EF-S або якщо для параметра [: Кроп/Формат] встановлено значення [**1,6x (кроп-фактор)**].
- Дані для усунення пилу не додаються до зображень, якщо для параметра [**Випр. спотворення**] встановлено значення [**Увімк.**].
- Якщо об'єкт має певну текстуру або візерунок, неоднорідність може бути розпізнано як наявність пилу, що погіршить якість видалення слідів пилу за допомогою Digital Photo Professional (програмне забезпечення для камер EOS).

[Поєднання кадрів мультиекспозиції із записаним на карту зображенням у форматі RAW](#)

[Перевірка й видалення кадрів мультиекспозиції під час зйомки](#)

Під час зйомки з функцією мультиекспозиції (2–9) можна подивитися, як зображення будуть об'єднані в окреме зображення.

1. Виберіть [📷: Кілька експозицій].

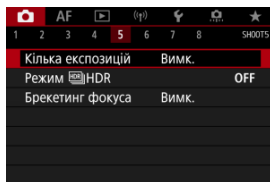

2. Виберіть значення параметра [Кілька експозицій].

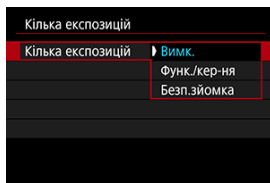

- Виберіть параметр і натисніть < **SET** >.
- Щоб вийти з режиму мультиекспозиції, натисніть **[Вимк.]**.

- **Функ./кер-ня**

Це зручно, якщо необхідно знімати з мультиекспозицією, поступово переглядаючи результат у процесі зйомки. Швидкість неперервної зйомки буде значно нижчою.

- **Безп.зйомка**

Використовується для неперервної мультиекспозиційної зйомки об'єктів, що рухаються. Неперервна зйомка можлива, але під час неї будуть недоступні такі операції: перегляд екрана меню, перегляд зображення після зйомки, відтворення зображень і скасування останнього знімка (🔍).

Зверніть увагу, що окремі експозиції, які використовуються для об'єднання, відкидаються. Зберігається лише мультиекспозиційне зображення.

⚠ Увага!

- З деякими об'єктами мультиекспозиція може бути неможлива.

3. Задайте значення параметра [Кер.експозиціями].

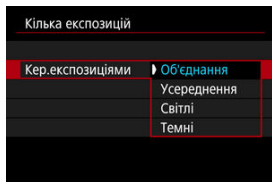

- Виберіть функцію злиття й натисніть < (SET) >.

- **Об'єднання**

Експозиція кожного окремо відзнятого зображення об'єднуватиметься з попередніми. Залежно від значення параметра **[Кільк. експозицій]** задайте від'ємну величину корекції експозиції. Дотримуйтеся цих основних вказівок щодо визначення величини корекції експозиції.

Рекомендації щодо визначення величини корекції експозиції залежно від кількості експозицій

Два кадри: –1 ступінь, три кадри: –1,5 ступеня, чотири кадри: –2 ступені.

- **Усереднення**

Залежно від значення **[Кільк. експозицій]** від'ємну величину корекції експозиції буде встановлено автоматично.

Мультиекспозиційна зйомка однієї сцени відбувається з автоматичним контролем тла об'єкта, що допоможе досягти стандартної експозиції.

- **Світлі/Темні**

Яскравість (або затемнення) основного зображення та зображень, що додаються, порівнюються в одному положенні. Світла (або темна) частини зберігаються. Залежно від відповідної яскравості (або затемнення) зображень може відбуватися змішування кольорів, що накладаються.

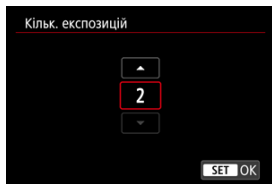

4. Задайте значення параметра [Кільк. експозицій].

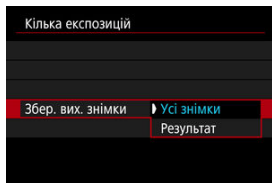

- Виберіть кількість експозицій і натисніть кнопку <  >.

5. Зазначте зображення, які потрібно зберегти.



- Щоб зберегти всі окремі експозиції та мультиекспозиційне зображення, виберіть **[Усі знімки]** і натисніть <  >.
- Щоб зберегти лише мультиекспозиційне зображення, виберіть **[Результат]** і натисніть <  >.

6. Задайте значення параметра [Режим діятиме].

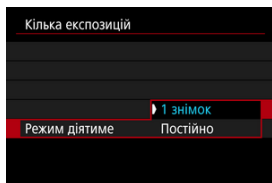

- Виберіть параметр і натисніть < **SET** >.
- Якщо вибрати [1 знімок], камера автоматично вийде з мультиекспозиційного режиму після закінчення зйомки.
- Якщо вибрати [Постійно], функція мультиекспозиційної зйомки працюватиме, доки в меню, показаному на кроці 2, не буде вибрано значення [Вимк.].

7. Зробіть перший кадр.



- За вибраного значення [Функ./кер-ня] на екрані відобразатиметься зняте зображення.
- Блимає піктограма [📷].
- Залишкову кількість кадрів наведено на екрані (1) для довідки.
- Щоб переглянути зняте зображення, натисніть кнопку < **▶** > (📷).

8. Зробіть наступні кадри.

- Зняті кадри відображаються як об'єднані зображення. Щоб відображалися лише зображення, натисніть кнопку < INFO > повторно.
- Щоб під час зйомки переглянути поточне мультіекспозиційне зображення, перевірити експозицію та побачити, як виглядають об'єднані зображення, утримуйте кнопку попереднього перегляду глибини різкості (або кнопку, призначену функції [Перегляд глибини різкості] на вкладці [⚙️: Налаштувати кнопки]).
- Мультіекспозиційна зйомка припиниться після зйомки заданої кількості кадрів.



Примітка

- Коли вибрано параметр [Функ./кер-ня], натискання кнопки < ▶ > дає змогу переглянути мультіекспозиційні зображення, відзняті на цей момент, а також видалити останній кадр (🗑).
- Інформація, захоплена під час останнього знімка, записується як інформація про зйомку мультіекспозиційного зображення.

⚠ Увага!

- Налаштування якості зображення, чутливості ISO, стилю зображення, зменшення шумів за високої чутливості ISO, колірного простору тощо, задані для першого кадру, буде застосовано для всіх подальших кадрів мультиекспозиції.
- Якщо для параметра : **Стиль зображ.**] встановлено значення **[Авто]**, для зйомки буде застосовано значення **[Стандарт]**.
- Коли встановлено параметри **[Функ./кер-ня]** і **[Об'єднання]**, мультиекспозиційне зображення, що відтворюється під час зйомки, і остаточне мультиекспозиційне зображення можуть мати різний рівень шумів, спотворення кольорів, різну кількість смуг тощо.
- Що більше задано кадрів мультиекспозиції, то більше на зображенні шумів, спотворення кольорів і смуг.
- Якщо встановлено значення **[Об'єднання]**, обробка зображення після завершення зйомки триває довше (індикатор доступу освітлюється довше).
- Рівні яскравості й шумів остаточного мультиекспозиційного зображення будуть не такими, як у захоплених мультиекспозиційних зображень і тих, які відображалися як об'єднані в кроці 8.
- Щоразу після встановлення перемикача живлення в положення **<OFF>** або заміни акумулятора чи карт пам'яті функція мультиекспозиційної зйомки вимикається.
- Мультиекспозиційна зйомка завершиться, якщо перейти до режиму зйомки **[A+]**, **[C1P]**, **[C2P]**, **[C3P]** або **[P]**.
- Коли камеру приєднано до комп'ютера, мультиекспозиційна зйомка неможлива. Якщо приєднати камеру до комп'ютера впродовж зйомки, мультиекспозиційна зйомка припиниться.



Поєднання кадрів мультиекспозиції із записаним на карту зображенням у форматі RAW

Можна вибрати зображення у форматі RAW, записане на карту пам'яті, як перший кадр мультиекспозиції. Вибране зображення RAW залишиться без змін.

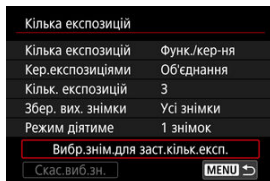
1. Виберіть **[Вибр.знім.для заст.кільк.експ.]**.



2. Виберіть перше зображення.

- Повертаючи диск <  >, виберіть перше зображення, а потім натисніть кнопку <  >.
- Виберіть [ОК].
- Внизу на екрані з'явиться номер файлу вибраного зображення.





3. Зробіть знімок.

- Коли вибрано перше зображення, решта кількості кадрів, заданої параметром [Кільк. експозицій], зменшиться на 1.

Зображення, які можна вибрати

Присланий об'єктив	Зйомка з обрізуванням	Підтримувані зображення
Об'єктив RF або EF	Вимкнено	Зображення у форматі RAW, зняті в повному розмірі
	Увімкнено	Зображення у форматі RAW з функцією обрізування або зняті на об'єктив EF-S
Об'єктив EF-S	–	

Увага!

- Вибір зображень JPEG/HEIF неможливий.
- Ці зображення неможливо вибрати як перший кадр окремої експозиції: зображення, під час захоплення яких для параметра [: **Пріоритет світлих тонів**] було встановлено значення [Увімк.] чи [Покращений] або для параметра [: Кроп/Формат] було вибрано будь-яке значення, крім [Повнокадровий] чи [1,6x (кроп-фактор)].
- Значення [Вимк.] застосовується до параметрів [: **Корекція аберації об'єктива**] і [: **Auto Lighting Optimizer**]/: **Авт. оптимізатор освітлення**] незалежно від налаштувань зображення, вибраного як перший кадр окремої експозиції.
- Чутливість ISO, стиль зображення, параметри зменшення шумів за високої чутливості ISO, колірний простір тощо, задані для першого зображення, використовуватимуться для всіх подальших зображень.
- Якщо для зображення, вибраного як перше зображення, для параметра «Стиль зображення» встановлено значення [Авт.], під час зйомки буде застосовано значення [Стандарт].
- Вибір зображень, знятих іншою камерою, неможливий.
- Зображення, які неможливо об'єднати, можуть відобразитися.



Примітка

- Можна також вибрати зображення у форматі RAW із мультиекспозиційної зйомки.
- Щоб скасувати вибір зображення, виберіть команду **[Скас.виб.зн.]**.

Перевірка й видалення кадрів мультиекспозиції під час зйомки

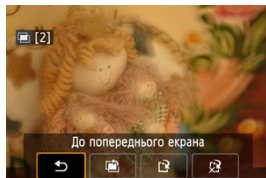

Щоб переглянути поточне мультиекспозиційне зображення, перевірити експозицію та побачити, як виглядають об'єднані зображення, натисніть кнопку < [▶] >, перш ніж буде закінчено зйомку вказаної кількості експозицій (якщо встановлено параметр [Функ./кер-ня], але не ввімкнено функцію [Безп.зйомка]).

Якщо натиснути кнопку < [⏪] >, відобразяться операції, доступні під час мультиекспозиційної зйомки.

Налаштування	Опис
До попереднього екрана	Екран набуває попереднього вигляду (як до натискання кнопки < [⏪] >).
Скасувати останній знімок	Видаляє останнє зображення, що було зняте (з'являється можливість замінити його наступним знімком). Залишкова кількість кадрів збільшиться на 1.
Зберегти і вийти	Якщо вибрано [Збер. вих. знімки: Усі знімки], усі окремі експозиції та мультиекспозиційне зображення на цей момент зберігаються перед виходом із цього режиму. Якщо вибрано [Збер. вих. знімки: Результат], перед виходом буде збережено лише мультиекспозиційне зображення.
Вийти без збереження	Камера вийде з режиму мультиекспозиційної зйомки без збереження зображення.

Увага!

- Під час мультиекспозиційної зйомки відтворювати можна лише мультиекспозиційні зображення.

? Запитання й відповіді

● Чи існують будь-які обмеження для якості зображення?

Усі окремі експозиції та мультиекспозиційне зображення знімаються із зазначеною якістю зображення.

- **Чи можливо об'єднати зображення, записані на карту пам'яті?**

Функція [Вибр.знім.для заст.кільк.експ.] дає змогу вибрати перший кадр окремої експозиції серед зображень, записаних на карту пам'яті (📁). Не можна об'єднати кілька зображень, що зберігаються на карті пам'яті.

- **Як нумеруються файли мультiekспозиційних знімків?**

Коли для камери встановлено збереження всіх зображень, файлам мультiekспозиційних зображень присвоюється ім'я з номером, наступним після номера окремої експозиції, що використовувалася для їх створення.

- **Чи працюватиме автовимкнення під час мультiekспозиційної зйомки?**

Під час мультiekспозиційної зйомки функція автовимкнення не працює. Зверніть увагу, що перед початком мультiekспозиційної зйомки спрацює автовимкнення через час, заданий у параметрі [Автовимкнення] розділу [🔌: Екон.енергії]. Це призведе до скасування мультiekспозиційної зйомки.

[Ефекти](#)

Можна знімати фотографії зі зниженим рівнем мерехтливого підсвічування й затемнення навіть у висококонтрастних сценах завдяки широкому динамічному діапазону. Режим HDR ефективний для зйомки пейзажів і натюрмортів.

У цьому режимі для кожного знімка послідовно створюються три зображення з різною експозицією (стандартна, зменшена та збільшена), які потім автоматично об'єднуються. Зображення, створене в режимі HDR, записується у форматі JPEG.

* HDR — це скорочення від «High Dynamic Range» (високий динамічний діапазон).

1. Виберіть [: Режим HDR].

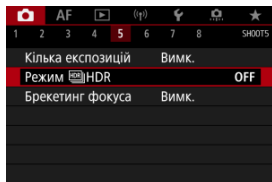

2. Задайте значення параметра [Налашт. діапазону].

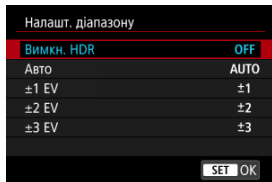

- Якщо вибрати [**Авто**], динамічний діапазон вибиратиметься автоматично, залежно від діапазону тонів зображення.
- Що більше число, то ширшим буде динамічний діапазон.
- Щоб вийти з режиму HDR, виберіть [**Вимкн. HDR**].

3. Задайте значення параметра [Ефект].

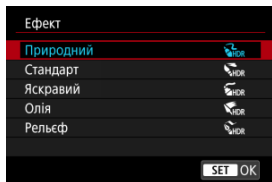

- Докладніше про значення й ефекти параметрів див. в розділі [Ефекти](#).

4. Налаштуйте параметр [Використання HDR].

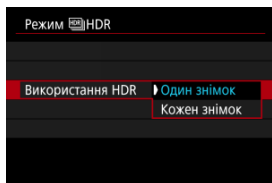

- Якщо вибрати [Один знімок], режим HDR автоматично припиняє роботу після зйомки.
- Якщо вибрати [Кожен знімок], режим HDR залишатиметься активним, доки в меню, показаному на кроці 2, не буде вибрано значення [Вимкн. HDR].

5. Налаштуйте параметр [Автовирівнювання].

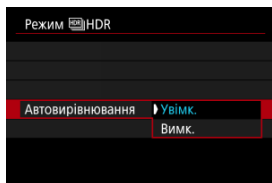

- Для зйомки без штатива виберіть [Увімк.]. Якщо використовується штатив, виберіть [Вимк.].

6. Зазначте зображення, які потрібно зберегти.

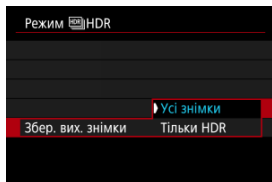









- Щоб зберігалися всі три зображення й об'єднане зображення HDR, виберіть **[Усі знімки]**.
- Якщо потрібно зберігати лише HDR-зображення, виберіть **[Тільки HDR]**.

7. Зробіть знімок.

- Якщо натиснути кнопку затвора до кінця, буде створено три зображення поспіль, після чого об'єднане зображення HDR буде записано на карту пам'яті.

⚠ Увага!

- Зображення HDR у форматі RAW записуються з якістю JPEG . Зображення HDR у форматі RAW+JPEG записуються з якістю JPEG.
- Під час зйомки в режимі HDR розширені значення чутливості ISO (L, H) недоступні. Зйомка HDR можлива в діапазоні чутливості ISO 100–51200 (залежно від значень параметрів **[Мінімум]** і **[Максимум]** у пункті меню **[Діап. чутл. ISO]**).
- У режимі HDR спалах не працюватиме.
- Брекетинг автоекспозиції недоступний.
- Під час зйомки об'єкта, що рухається, на знімку з'являтиметься залишкове зображення.
- У режимі зйомки HDR знімається три зображення з різною витримкою, що встановлюється автоматично. Через це навіть у режимах **[Fv]**, **[Tv]** і **[M]** витримка змінюється відносно заданого значення.
- Щоб запобігти тремтінню камери, можна встановити високу чутливість ISO.
- Якщо в режимі HDR для параметра **[Автовирівнювання]** вибрано значення **[Увімк.]**, інформація про відображення точки автофокусування  і дані для усунення пилу  не додаватимуться до зображення.
- У разі зйомки в режимі HDR без штатива, коли для параметра **[Автовирівнювання]** встановлено значення **[Увімк.]**, відбувається незначне обрізання країв зображення, а роздільна здатність дещо зменшується. У разі значних відмінностей знімків унаслідок тремтіння камери тощо функція автоматичного поєднання може не спрацювати. Пам'ятайте: у разі зйомки з надмірною чи недостатньою експозицією функція автоматичного поєднання може працювати некоректно.
- У разі зйомки в режимі HDR без штатива, коли для параметра **[Автовирівнювання]** встановлено значення **[Вимк.]**, поєднання трьох зображень може бути виконано некоректно, тож ефект режиму HDR знизиться. Рекомендується використовувати штатив.
- Автовирівнювання зображень, які містять повторюваний узор (сітка, смуги тощо) або є малоконтрастними чи однотонними, може працювати неправильно.
- На знімках із небом, білими стінами й іншими подібними об'єктами можуть спостерігатися різкі переходи між відтінками, шум, неправильна експозиція, а також спотворення кольорів.
- Використання режиму HDR в умовах флуоресцентного чи світлодіодного освітлення може призвести до спотворення кольорів на освітлених ділянках.
- У разі зйомки в режимі HDR зображення об'єднуються й зберігаються на карту пам'яті, для цього може знадобитися певний час. Під час обробки зображення відображається напис **[BUSY]**, а зйомка недоступна, доки не завершиться процес обробки.

-  **Природний**
Зображення зберігають широкий діапазон тонів в умовах, за яких в іншому режимі деталізацію світла й тіні було б втрачено. Мерехтливі підсвічування та затемнення будуть зменшені.
-  **Стандарт**
Мерехтливі підсвічування та затемнення зменшені ефективніше, ніж у режимі **[Природний]**, водночас контрастність нижча, а градація відтінків — плавніша, завдяки чому знімок нагадує живопис. Контури об'єкта будуть світлими (або темними).
-  **Яскравий**
Кольори більш насичені, ніж у режимі **[Стандарт]**, а низька контрастність і плавна градація відтінків створюють ефект графічного малюнка.
-  **Олія**
Кольори в цьому режимі найбільш насичені, що надає об'єкту об'ємнішого вигляду та створює ефект малюнка, виконаного олійними фарбами.
-  **Рельєф**
Колірна насиченість, яскравість, контрастність і градація зменшуються для надання зображенню однотонного вигляду. У результаті зображення виглядає тьмяним і старим. Контури об'єкта будуть світлими (або темними) і насиченішими.

	Стандарт	Яскравий	Олія	Рельєф
Насичення	Стандарт	Високий	Дуже високий	Низький
Підкреслення контуру	Стандарт	Слабкий	Сильне	Дуже сильний
Яскравість	Стандарт	Стандарт	Стандарт	Темний
Градація відтінків	Тьмянний	Тьмянний	Тьмянний	Дуже тьмянний

Примітка

- Кожен ефект застосовуватиметься згідно з установленими на цей момент характеристиками стилю зображення ().

Брекетинг фокусування дає змогу здійснювати неперервну зйомку з автоматичною зміною фокусної відстані після кожного знімка. Ці зображення можна об'єднати в одне з фокусуванням на широкій області за допомогою програми, яка підтримує глибоке компонування, як-от Digital Photo Professional (програмне забезпечення для камер EOS).

1. Виберіть [📷: Брекетинг фокуса].

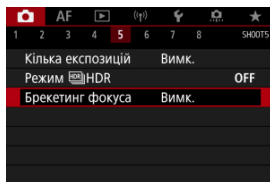

2. Налаштуйте параметр [Брекетинг фокуса].

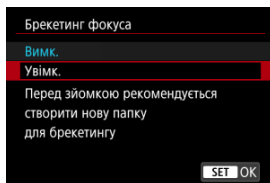

- Виберіть [Увімк.].

3. Налаштуйте параметр [Кількість знімків].

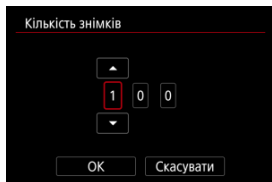

- Зазначте кількість зображень, які потрібно зняти за кадр.
- Допустимий діапазон значень: [2]–[999].

4. Установіть параметр [Зміна фокуса].

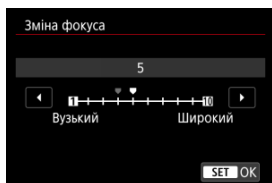

- Зазначте, наскільки потрібно змістити фокус. Цей показник автоматично регулюється згідно зі значенням діафрагми на момент зйомки. Великі значення діафрагми збільшують зсув фокуса; у такому разі брекетинг фокусування займає більший діапазон за тих самих значень параметрів зміни фокуса та кількості знімків.
- Завершивши налаштування, натисніть <  >.

5. Установіть параметр [Згладж.експозиції].

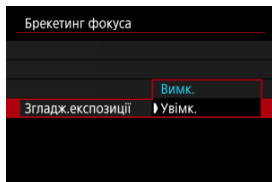

- Щоб запобігти змінам яскравості зображення під час брекетингу фокусування, установіть для параметра [Згладж.експозиції] значення [Увімк.]. Таким чином для кожного положення фокуса відображуване та фактичне значення діафрагми (ефективне діафрагмальне число) залишатимуться незмінними.



6. Зробіть знімок.

- Щоб зберегти знімки в новій папці, торкніться [📁] і виберіть [OK].
- Наведіть фокус на ближній край вибраного фокусного діапазону та повністю натисніть кнопку затвора.
- Коли почнеться зйомка, заберіть палець із кнопки затвора.
- Камера здійснюватиме неперервну зйомку, зміщуючи фокусне положення до нескінченності.
- Зйомка завершиться, коли буде знято вказану кількість зображень або досягнуто дальнього краю фокусного діапазону.

Увага!

- Брекетинг фокусування призначений для застосування під час фотозйомки зі штативом.
- Рекомендовано знімати із ширшим кутом огляду. Після глибокого компонування за потреби можна обрізати зображення.
- Докладніше про об'єктиви, сумісні з цією функцією, див. на веб-сайті компанії Canon.
- У разі застосування зазначених нижче об'єктивів для параметра **[Згладж.експозиції]** потрібно встановити значення **[Вимк.]**, оскільки вони можуть змінювати яскравість зображення.
 - EF100mm f/2.8L Macro IS USM
 - EF180mm f/3.5L Macro USM
 - EF-S60mm f/2.8 Macro USM
- Відповідні налаштування параметра **[Зміна фокуса]** відрізняються залежно від об'єкта зйомки. Через невідповідне налаштування параметра **[Зміна фокуса]** об'єднані зображення можуть бути неоднорідними, а зйомка може тривати довше, оскільки збільшиться кількість знімків. Щоб вибрати відповідне налаштування параметра **[Зміна фокуса]**, зробіть кілька пробних знімків.
- Об'єднання зображень триватиме довше, якщо вказати більшу кількість знімків.
- Зйомка зі спалахом неможлива.
- Під час зйомки за умов мерехтливого світла можуть вийти неоднорідні зображення. У такому разі слід зменшити витримку.
- Брекетинг фокусування недоступний, коли перемикач режимів фокусування об'єктива встановлено в положення **< MF >**.
- Скасування зйомки до її завершення може спричинити проблеми з експозицією в останньому зображенні. Не використовуйте останній знімок під час об'єднання зображень за допомогою Digital Photo Professional.

Примітка

- Рекомендовано використовувати штатив, дистанційний перемикач (продається окремо, ) або бездротовий пульт дистанційного керування (продається окремо, )
- Перш ніж починати зйомку, слід установити значення діафрагми в діапазоні f/ 5.6–11.
- Такі параметри, як витримка, значення діафрагми та чутливість ISO, визначаються відповідно до умов для першого кадру.
- Щоб скасувати зйомку, натисніть кнопку затвора повністю ще раз.
- Параметр **[Брекетинг фокуса]** повертається в положення **[Вимк.]**, якщо для перемикача живлення встановлено значення **< OFF >**.

Зйомка з таймером інтервалу

За допомогою таймера інтервалу можна встановити інтервал зйомки та кількість знімків, щоб камера знімала окремі кадри згідно із заданим інтервалом і завершила зйомку після досягнення необхідної кількості знімків.

1. Виберіть [📷: Таймер інтервалу].

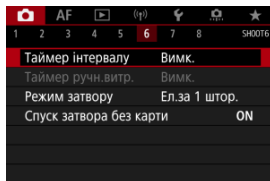

2. Виберіть [Увімк.].

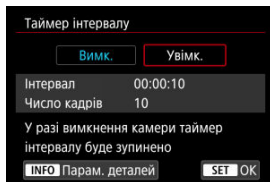

- Виберіть [Увімк.], а потім натисніть кнопку <INFO >.

3. Установіть інтервал зйомки та кількість кадрів.

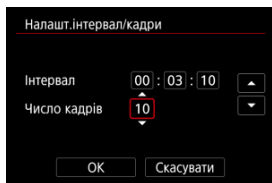

- Виберіть параметр, який потрібно налаштувати (години, хвилини, секунди чи кількість знімків).
- Натискайте клавішу < (SET) >, доки не відобразиться [↕].
- Виберіть потрібне число й натисніть < (SET) >. (Знову відобразиться [□].)
- **Інтервал**
Допустимий діапазон значень: [00:00:01]–[99:59:59].
- **Число кадрів**
Допустимий діапазон значень: [01]–[99]. Щоб таймер інтервалу працював протягом необмеженого часу, доки ви його не вимкнете, установіть [00].

4. Виберіть [ОК].

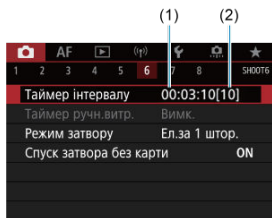

- Налаштування таймера інтервалу відображаються на екрані меню.
(1) Інтервал
(2) Кількість знімків

5. Зробіть знімок.

- Перший кадр знято, зйомка продовжиться згідно з налаштуваннями таймера інтервалу.
- Під час зйомки з таймером інтервалу блиматиме піктограма **[TIMER]**.
- Після зйомки заданої кількості кадрів зйомка з таймером інтервалу припиниться та автоматично скасується.



Примітка

- Рекомендується використовувати штатив.
- Рекомендується заздалегідь зробити кілька пробних знімків.
- Навіть під час зйомки з таймером інтервалу можна знімати звичним чином, повністю натискаючи кнопку затвора. Зверніть увагу, що під час зйомки з таймером інтервалу камера готуватиметься до наступного знімка за 5 с, тож деякі операції, як-от зміна параметрів зйомки, доступ до меню, відтворення зображень, будуть тимчасово недоступними.
- Якщо наступний знімок неможливо зробити через зйомку або обробку зображень, він буде пропущений. Через це буде знято менше знімків, ніж було задано.
- Навіть під час роботи таймера інтервалу автовимкнення запускається прибл. через 8 с простою, якщо для параметра **[Автовимкнення]** на вкладці **[☛: Екон.енергії]** не встановлено значення **[Вимк.]**. Коли встановлено **[☛: Режим Есо]**, дисплей затемнюється за 2 с, а автовимкнення спрацьовує за 6 с після цього. Камера автоматично ввімкнеться знову прибл. за 1 хв до наступного знімка.
- Можна також поєднувати з автоматичним брекетингом, брекетингом балансу білого, мультиекспозицією й режимом HDR.
- Щоб припинити зйомку з таймером інтервалу, виберіть **[Вимк.]** або встановіть перемикач живлення в положення **< OFF >**.

Увага!

- Не спрямовуйте камеру на сонце в сонячну погоду або на будь-яке штучне джерело інтенсивного світла. Це може призвести до пошкодження сенсора зображення або інших внутрішніх компонентів камери.
- Якщо встановити перемикач режимів фокусування об'єктива в положення $< AF >$, це не дасть камері змогу знімати, якщо об'єкти зйомки не перебуватимуть у фокусі. Перед зйомкою радимо вибрати режим $< MF >$ і виконати фокусування вручну.
- Якщо тривалість зйомки велика, рекомендовано використовувати аксесуари для підключення до побутової електричної розетки (продаються окремо).
- Зйомка тривалих експозицій або використання витримки, довшої за інтервал, не дасть змоги дотримуватися заданого інтервалу. Через це буде знято менше знімків, ніж було задано. Якщо значення витримки та інтервал зйомки майже збігаються, кількість кадрів також може зменшитися.
- Якщо час запису на карту перевищує інтервал між знімками через параметри карти пам'яті або встановлені функції зйомки, деякі знімки буде неможливо зробити із заданими інтервалами.
- Якщо під час зйомки з таймером інтервалу використовується спалах, інтервал має бути довшим за час перезаряджання спалаху. Через закороткі інтервали спалах може не спрацювати.
- Закороткі інтервали можуть заважати виконанню зйомки або автофокусування.
- Зйомка з таймером інтервалу скасується та повернеться до значення **[Вимк.]**, якщо встановити перемикач живлення в положення $< OFF >$, змінити режим зйомки на **[BULB]**, **[C1P]**, **[C2P]**, **[C3P]** чи **[P]** або використовувати EOS Utility (програмне забезпечення для камер EOS).
- Під час зйомки з таймером інтервалу не можна застосовувати [Зйомка з дистанційним керуванням](#) або зйомку з дистанційною активацією спалаху Speedlite.

Можна встановити спосіб спуску затвора.

1. Виберіть [📷: Режим затвору].

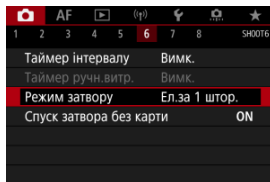

2. Виберіть налаштування.

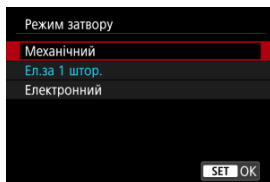

● Механічний

Зйомка активує механічний затвор. Такий режим рекомендовано за використання об'єктива з максимально відкритою діафрагмою.

● Ел.за 1 штор.

Зйомка активує лише другу шторку затвора.

● Електронний

За такого режиму затвор спрацьовує без звуку.

За неперервної фотозйомки камера робить знімки дуже швидко (прибл. 20 знімків на секунду). Водночас на екрані часто відображається біла рамка.

Увага!

- Під час зйомки з майже максимальною діафрагмою за меншої витримки дефокусовані ділянки зображення можуть бути неповними залежно від умов зйомки. Якщо вигляд дефокусованих ділянок зображення незадовільний, кращі результати можна досягти таким чином:
 - Проводьте зйомку, використовуючи функцію, відмінну від [Ел.за 1 штор.]
 - Задайте тривалішу витримку.
 - Збільште значення діафрагми.

Застережні заходи за використання режиму [Електронний]

- Використовуйте електронний затвор відповідально, поважайте приватність життя людей і їхнє право на невикористання портрета.
- Для витримки діють певні обмеження. Витримка не може становити менше 0,5 секунди.
- Швидкість неперервної зйомки може сповільнитися через зовнішні умови.
- Зображення об'єктів, що швидко рухаються, можуть виглядати спотворено.
- За використання деяких об'єктивів і за певних умов може бути чутно звук фокусування об'єктива та настроювання діафрагми.
- Під час зйомки за допомогою електронного затвора під джерелами світла, що мерехтять (як-от флуоресцентне світло), або коли спрацьовують спалахи інших фотоапаратів, на зображеннях можуть відобразитися смуги світла та смужки, зумовлені відмінностями в яскравості.
- Масштабування під час неперервної зйомки може спричинити зміни в експозиції, навіть коли діафрагмальне число жодних змін не зазнає. Докладнішу інформацію можна знайти на веб-сайті Canon.
- Режим [Ел.за 1 штор.] використовується для експонування за ручної витримки.
- Зйомка АЕВ та зйомка зі спалахом недоступні.
- Деякі функції можуть бути обмеженими, проте ви можете повернутися до попередніх налаштувань зйомки, вибравши режим, відмінний від [Електронний].
- Значення [Увімк.] застосовується до параметра [Швидке відображення], якщо для елемента [Імітація експ.] встановлено значення [Увімк.] у режимах спрацьовування затвора, відмінних від [□].

Спуск затвора без карти

Можна настроїти камеру, щоб зйомка не відбувалася за відсутності карти пам'яті. Значенням за замовчуванням є **[Увімк.]**.

1. Виберіть **[📷: Спуск затвора без карти]**.

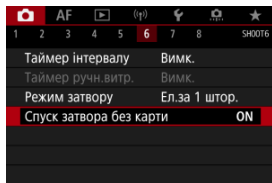

2. Виберіть **[Вимк.]**.

Image Stabilizer (Стабілізатор зображення) (режим IS)

[Фокусна відстань](#)

Стабілізація зображення камерою зменшує тремтіння камери під час фотозйомки. Це забезпечує ефективну стабілізацію, навіть якщо ваш об'єктив не обладнано стабілізатором Image Stabilizer (Стабілізатор зображення). Якщо використовується об'єктив зі стабілізатором Image Stabilizer (Стабілізатор зображення), установіть перемикач Image Stabilizer (Стабілізатор зображення) об'єктива в положення < ON >.

1. Виберіть [: Режим IS (стабіліз. зобр.)].

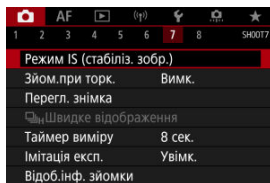

2. Виберіть [Режим IS].

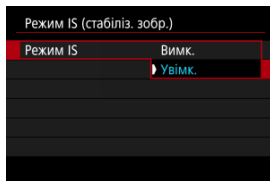

- Виберіть [Увімк.].

3. Виберіть [IS фото].

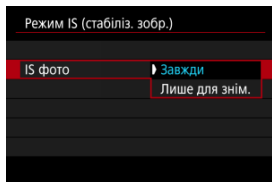

- **[Завжди]**: постійна стабілізація зображення.
- **[Лише для знім.]**: стабілізація зображення виконується тільки під час зйомки.

⚠ Увага!

- **[📷 Режим IS (стабіліз. зобр.)]** не відображається в режимах **[Fv]**, **[P]**, **[Tv]**, **[Av]**, **[M]** або **[BULB]**, коли приєднано об'єktiv, оснащений стабілізатором зображення.
- Інколи для певних об'єktivів може не досягатися достатня стабілізація.

📄 Примітка

- Докладніше про стабілізацію зображення під час записування відео див. в розділі [Цифрова стабілізація відео](#).

Фокусна відстань

Стабілізацію зображення на основі вибраної фокусної відстані об'єктива можна виконати, указавши фокусну відстань для об'єktivів, які не підтримують функцію зв'язку.

1. Виберіть пункт [Фокусна відстань].

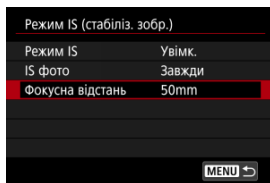

2. Установіть значення фокусної відстані.

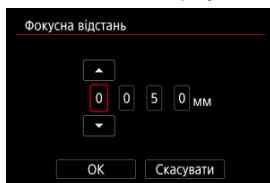

- Повертаючи диск < >, виберіть цифру, яка позначатиме фокусну відстань.
- Натискайте клавішу < >, доки не відобразиться [].
- Виберіть потрібне число й натисніть < >. (Знову відобразиться [].)

3. Виберіть [ОК].

Увага!

- Установіть для параметра [: **Спуск затвора без об'єктива**] значення [Увімк.]. Значення [Вимк.] перешкоджає стабілізації зображення.
- Елемент [Фокусна відстань] не відображається, якщо приєднані об'єктиви підтримують функцію зв'язку.

 Примітка

- Фокусну відстань можна встановити в діапазоні від 1 до 1000 мм (з кроком 1 мм).

Зйомка торканням

Можна автоматично виконувати фокусування та зйомку зображень, просто торкаючись екрана.

1. Увімкніть функцію зйомки торканням.



- Торкніться піктограми [👉] у нижній лівій частині екрана.
- За кожного дотику до цієї піктограми виконуватиметься перехід між значеннями [👉] та [👈].
- [👉] (Зйом.при торк.: Увімк.)
Камера виконає фокусування на ділянці, якої ви торкнетесь, потім буде зроблено знімок.
- [👉] (Зйом.при торк.: Вимк.)
Можна торкнутися ділянки, щоб виконати на ній фокусування.
Натисніть кнопку затвора до кінця, щоб зробити знімок.

2. Торкніться екрана, щоб здійснити зйомку.



- Торкніться обличчя або об'єкта зйомки на екрані.
- У точці дотику буде виконано фокусування камери (тактильний автофокус) відповідно до вибраного [способу АФ](#).
- Якщо вибрано режим [AF-ON], після встановлення фокуса точка АФ стане зеленою й камера автоматично зробить знімок.
- Якщо фокусування не відбулося, точка АФ стає оранжевою, що свідчить про неможливість зйомки. Торкніться обличчя або об'єкта зйомки ще раз.

⚠ Увага!

- Камера працює в режимі покадрової зйомки незалежно від налаштувань режиму спрацьовування затвора ([□#], [□H] або [□]).
- Торкання екрана призводить до фокусування в режимі [Покадровий АФ], навіть якщо для параметра [Використання АФ] вибрано значення [Servo AF].
- Якщо торкнутись екрана в режимі збільшеного зображення, це не призведе до фокусування або виконання знімка.
- Під час зйомки за допомогою торкання, коли параметр [Трив. перегляду] на вкладці [📷: Перегл. знімка] має значення [Доки утрим.], наступний знімок можна зробити, натиснувши кнопку затвора наполовину або торкнувшись [↶].

📄 Примітка

- Щоб використовувати під час зйомки ручну витримку, двічі торкніться екрана. Перше торкання вмикає експонування, а повторне — вимикає його. Намагайтеся не рухати камеру, торкаючись екрана.

Перегляд знімка

- [Тривалість перегляду](#)
- [Перегляд у видошукачі](#)

Тривалість перегляду

Щоб зображення відображалося негайно після зйомки, установіть значення [Доки утрим.]. Якщо не потрібно відображати знімок, установіть значення [Вимк.].

1. Виберіть [📷: Перегл. знімка].

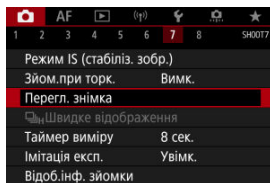

2. Виберіть [Трив. перегляду].

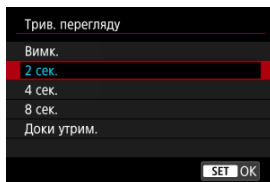

3. Установіть значення часу.



Примітка

- Якщо встановлено значення **[Доки утрим.]**, тривалість відображення знімка дорівнює часу, що встановлений для параметра **[Дисплей Вимк.]** на вкладці **[👉: Екон.енергії]**.

Перегляд у видошукачі

Виберіть значення [Увімк.], щоб переглядати знімки у видошукачі відразу після зйомки.

1. Виберіть [📷: Перегл. знімка].

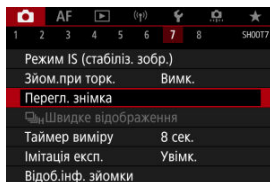

2. Виберіть [Перегл. у видош.].

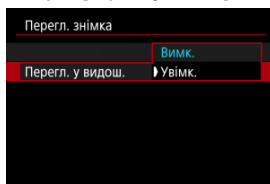

3. Виберіть налаштування.

Примітка

- Налаштування параметра [Перегл. у видош.] працюють, якщо для параметра [Перегл. знімка] встановлено будь-яке значення, крім [Вимк.].

Високошвидкісне відтворення, що переключається між кожним знімком і живим зображенням, доступне, коли під час зйомки для параметра [AF: Використання AF] встановлено значення [Servo AF], а режиму спрацьовування затвора — [H] [Швидка безп.зйомка]. Дисплей швидше реагує, що полегшує стеження за об'єктами, що рухаються.

1. Виберіть [H] Швидке відображення].

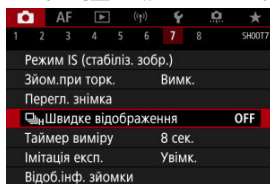

2. Виберіть налаштування.

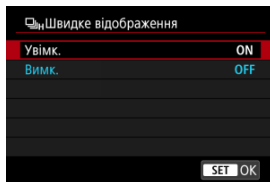

- Виберіть [Увімк.] для відображення, яке переключається між кожним знімком і живим зображенням.

⚠ Увага!

- Під час високошвидкісного відтворення зображення можуть коливатись або мерехтіти. Це відбувається частіше за меншої витримки. Однак це не впливає на результати зйомки.
- Високошвидкісне відтворення не виконується, якщо значення витримки перевищує 1/30 с, величина діафрагми більша за f/11, присутні умови, що ускладнюють автофокусування, вибрано зйомку зі спалахом і розширення діапазону ISO. Воно також може припинитися під час зйомки.



Примітка

- Високошвидкісне відтворення завжди використовується, коли для параметра  **Режим затвору** встановлено значення **[Електронний]**.

Можна встановити тривалість роботи таймера виміру (який визначає тривалість відображення величини експозиції / фіксації АЕ) після його ввімкнення, наприклад натисканням кнопки затвора наполовину.

1. Виберіть [📷: Таймер виміру].

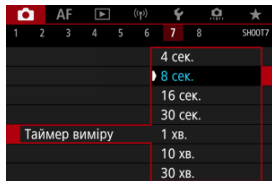

2. Установіть значення часу.

За імітації експозиції яскравість зображень точніше відповідає фактичній яскравості зображень на знімках.

1. Виберіть [📷: Імітація експ.].

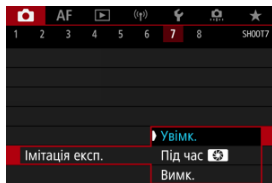

2. Установіть значення.

● Увімк. (Exp.SIM)

Яскравість (експозиція) зображення на екрані буде близькою до яскравості остаточного зображення. Якщо задати корекцію експозиції, яскравість зображення зміниться відповідно.

● Під час (DISP)

Зазвичай зображення відтворюється зі стандартною яскравістю, що полегшує його перегляд (DISP). Лише натиснувши й утримуючи кнопку попереднього перегляду глибини різкості, ви зможете наблизити яскравість (експозицію) зображення до яскравості остаточного зображення (Exp.SIM).

● Вимк. (DISP)

Зображення відтворюється зі стандартною яскравістю, що полегшує його перегляд. Навіть за встановлення корекції експозиції яскравість зображення на екрані буде стандартною.

Відображення параметрів зйомки

- [Індивідуальне налаштування інформації на екрані](#)
- [Індивідуальне налаштування інформації у видошукачі](#)
- [Вертикальний дисплей видошукача](#)
- [Сітка](#)
- [Гістограма](#)
- [Налаштування відображення фокусної відстані](#)
- [Скидання параметрів](#)

Відомості й інформаційні екрани, які відображаються на дисплеї або у видошукачі під час зйомки, можна налаштувати.

Індивідуальне налаштування інформації на екрані

1. Виберіть [📷: Відоб.інф. зйомки].

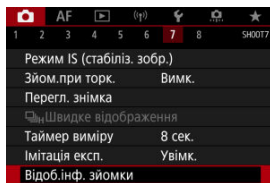

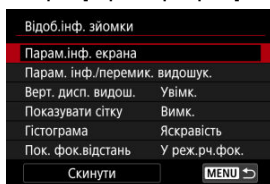

2. Виберіть [Парам.інф. екрана].



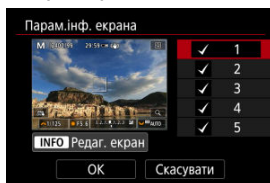

3. Виберіть екрани.

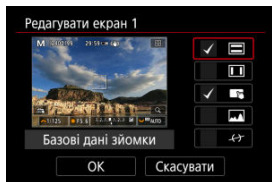

- Поверніть диск <  >, щоб вибрати інформаційні екрани, які відображатимуться на дисплеї камери.
- Щоб інформація не відображалася, натисніть <  > для видалення позначки [✓].
- Для редагування екрана натисніть кнопку < **INFO** >.

4. Відредагуйте екран.



- Поверніть диск <  >, щоб вибрати параметри, які відобразяться на інформаційному екрані.
- Для елементів, які не слід відображати, натисніть <  >, щоб видалити позначку [✓].
- Виберіть [OK], щоб зареєструвати параметр.

1. Виберіть [📷: Відоб.інф. зйомки].

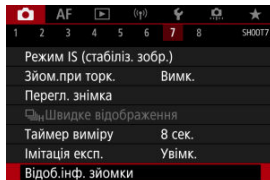

2. Виберіть [Парам. інф./перемик. видошук.].

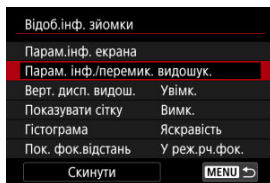

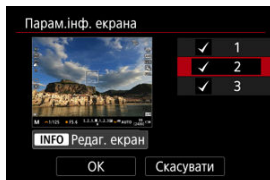

3. Виберіть екрани.

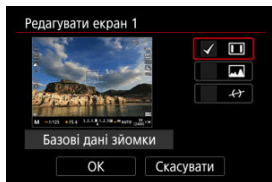

- Поверніть диск < ⌂ >, щоб вибрати інформаційні екрани, які відобразатимуться на дисплеї камери.
- Щоб інформація не відображалася, натисніть < Ⓢ > для видалення позначки [✓].
- Для редагування екрана натисніть кнопку < INFO >.

4. Відредагуйте екран.



- Поверніть диск <  >, щоб вибрати параметри, які відобразяться на інформаційному екрані.
- Для елементів, які не слід відображати, натисніть <  >, щоб видалити позначку [✓].
- Виберіть [ОК], щоб зареєструвати параметр.

Вертикальний дисплей видошукача

Під час вертикальної зйомки фотографій можна вибрати спосіб відображення інформації у видошукачі.

1. Виберіть [📷: Відоб.інф. зйомки].

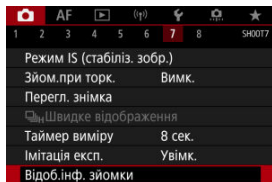

2. Виберіть [Верт. дисп. видош.].

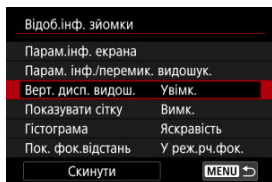

3. Виберіть налаштування.

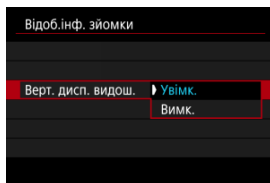

- **Увімк.**
Для зручності відображення інформації автоматично повертається.
- **Вимк.**
Відображення інформації не повертається автоматично.

На екрані та видошукачі може відображатися сітка.

1. Виберіть [📷: Відоб.інф. зйомки].

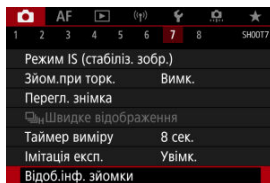

2. Виберіть [Показувати сітку].

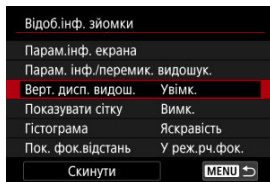

3. Виберіть налаштування.

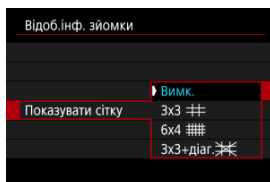

Гістограма

Можна вибрати вміст і розмір відображення гістограми.

1. Виберіть [📷: Відоб.інф. зйомки].

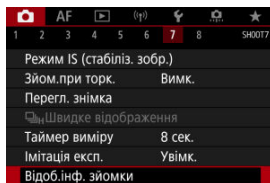

2. Виберіть вкладку [Гістограма].

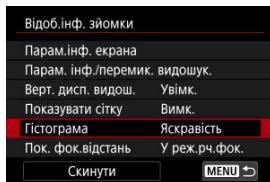

3. Виберіть налаштування.

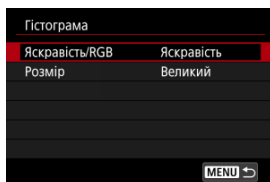

- Виберіть вміст ([Яскравість] або [RGB]) і розмір відображення ([Великий] або [Малий]).

Налаштування відображення фокусної відстані

Під час використання об'єктивів RF може відображатися фокусна відстань. Для відображення фокусної відстані можна вибрати умови відображення та одиницю вимірювання.

1. Виберіть [📷: Відоб.інф. зйомки].

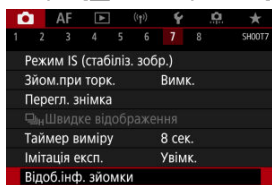

2. Виберіть [Пок. фок.відстань].

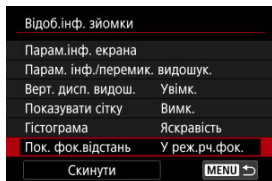

3. Виберіть умови відображення.

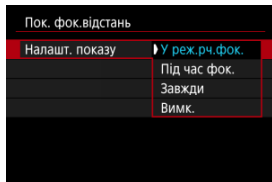

4. Виберіть одиницю вимірювання.

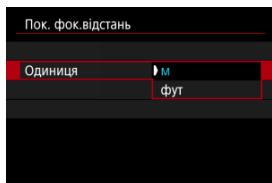

Примітка

- Для певних об'єктів RF також відображається збільшення.

1. Виберіть [📷: Відоб.інф. зйомки].

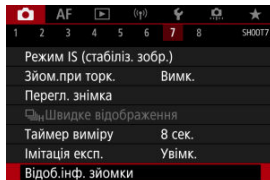

2. Виберіть параметр [Скинути].

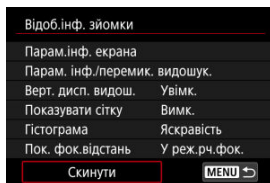

3. Виберіть [ОК].

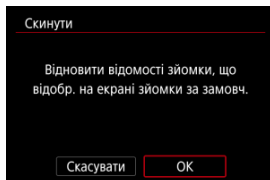

Формат відображення видошукача

1. Виберіть [📷: Форм. від. видош.].

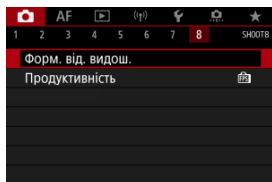

2. Виберіть налаштування.

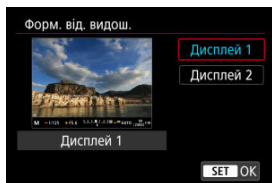

Характеристики дисплея

Можна вибрати пріоритетну характеристику відображення для екрана зйомки фотографій.

1. Виберіть [📷: Продуктивність].

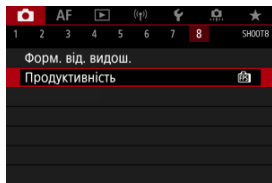

2. Виберіть налаштування.

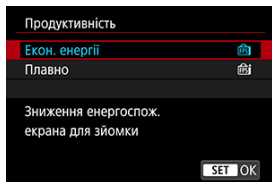

Можна вибрати один із чотирьох способів виміру яскравості об'єкта.

У режимі [A+] значення оцінювального виміру встановлюється автоматично.

1. Натисніть кнопку <Q> (☉10).

- Коли на екрані відобразиться зображення, натисніть кнопку <Q>.

2. Виберіть режим виміру.

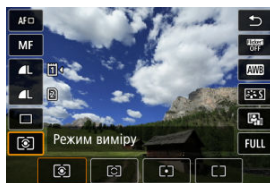

- Щоб вибрати елемент, поверніть диск <☉> або натискайте <☼> вгору чи вниз.
- Щоб вибрати режим виміру, поверніть диск <☼> чи <☽> або натискайте <☼> вліво чи вправо.

☉ Оцінювальний вимір

Універсальний режим виміру підходить навіть для умов контрового світла. Камера автоматично регулює експозицію залежно від сцени.

☼ Частковий вимір

Ефективний, коли тло значно яскравіше за об'єкт, зокрема через контрове світло. Частковий вимір охоплює приблизно 6,1 % площі екрана по центру.





☽ Точковий вимір

Ефективний під час вимірювання певної частини об'єкта. Точковий вимір охоплює приблизно 3,1 % площі екрана по центру. Область точкового виміру відображається на екрані.

□ Центральнoзвaжений

Вимір на екрані усереднюється з найвищим коефіцієнтом для центра екрана.

Примітка

- За замовчуванням камера встановить експозицію в нижченаведений спосіб.
У режимі  утримування кнопки затвора натиснутою наполовину призведе до фіксування величини експозиції (фіксації АЕ) після встановлення фокуса з використанням покадрового АФ. У режимі  величина експозиції встановлюється в момент зйомки зображення (без фіксації величини експозиції під час утримання кнопки затвора натиснутою наполовину).
- Використовуючи режим : **Реж.вим.фікс.АЕ після фок.** , можна зазначити, чи фіксувати експозицію (фіксацію АЕ), коли фокусування на об'єктах підтримується за допомогою покадрового АФ.

Корекція експозиції дає змогу скоригувати стандартну експозицію, установлену камерою, у бік підвищення (яскравіше зображення) чи зменшення (темніше зображення).

Корекція експозиції доступна в режимах **[Fv]**, **[P]**, **[Tv]**, **[Av]** і **[M]**.

Докладніше про корекцію експозиції в ситуації, коли ввімкнуто режим **[M]** та режим автоматичного вибору чутливості ISO, див. в розділі [M: Ручна експозиція](#), а також див. розділ [Fv: Автоекспозиція з гнучким пріоритетом](#) щодо режиму **[Fv]**.

1. Перевірте експозицію.

- Натисніть кнопку затвора наполовину та перевірте індикатор рівня експозиції.

2. Задайте величину корекції експозиції.

Збільшена експозиція для яскравішого зображення



Зменшена експозиція для темнішого зображення





- Установлюйте її, дивлячись на екран під час повертання диска .
- Для індикації корекції експозиції відображається піктограма A .

3. Зробіть знімок.

- Щоб скасувати корекцію експозиції, установіть для рівня експозиції  показчик стандартної експозиції ().

Увага!

- Якщо для параметра : **Auto Lighting Optimizer**/: **Авт. оптимізатор освітлення** () задано будь-яке значення, крім **[Вимк.]**, зображення може виглядати яскравим навіть у разі зменшення величини корекції експозиції, установленної для темнішого зображення.

Примітка

- Налаштування корекції експозиції діятиме, навіть якщо встановити перемикач живлення в положення **< OFF >**.

[Робота функції фіксації АЕ](#)

Коли фокусування й експозицію слід налаштувати окремо або коли потрібно зробити кілька знімків з однаковою експозицією, можна скористатися функцією фіксації експозиції. Щоб зафіксувати експозицію, натисніть кнопку < * >, після чого перекомпонуйте кадр і зробіть знімок. Це називається фіксацією АЕ. Ця функція буде корисною під час зйомки освітлених ззаду об'єктів тощо.

1. Установіть фокус на об'єкті.

- Натисніть кнопку затвора наполовину.
- З'явиться індикація величини експозиції.

2. Натисніть кнопку < * > (⊗).



- У лівому нижньому куті екрана відобразиться піктограма А [*****], що свідчить про фіксацію значення експозиції (фіксацію АЕ).
- Кожне натискання кнопки < * > фіксує поточне значення експозиції.

3. Перекомпонуйте кадр і зробіть знімок.





- Якщо потрібно зняти кілька кадрів із фіксацією АЕ, утримуйте кнопку < * > і натискайте кнопку затвора, щоб зробити новий знімок.

Примітка

- У режимі ручної витримки фіксація АЕ неможлива.

Робота функції фіксації АЕ

Вибір режиму виміру	Вибір точки АФ	
	Автоматичний вибір	Ручний вибір
	Експозиція, яка зосереджена на точці автофокусування, що перебуває у фокусі, зафіксована.	Експозиція, яка зосереджена на вибраній точці автофокусування, зафіксована.
	Зафіксовано центральнорозважену експозицію.	

* Якщо вибрано [], а перемикач режимів фокусування об'єктива встановлено в положення < MF >, центральнорозважену експозицію буде зафіксовано.

Загальна інформація про фотозйомку

- [Відображення інформації](#)
- [Застережні заходи щодо фотозйомки](#)

Відображення інформації

Докладніше про піктограми, які відображаються під час фотозйомки, див. в розділі [Відображення інформації](#).



Примітка

- Якщо піктограма **[Exp.SIM]** відображається білою, це означає, що яскравість знімків приблизно відповідатиме рівню яскравості показаних зображень.
- Якщо піктограма **[Exp.SIM]** блимає, це означає, що зображення відтворюється з яскравістю, яка відрізняється від фактичного результату зйомки через заслабке або заяскраве освітлення. Однак фактично записаний знімок відповідатиме встановленим параметрам експозиції. Зверніть увагу, що шуми можуть бути помітнішими, ніж на фактично знятому зображенні.
- За певних параметрів зйомки імітація експозиції може бути недоступною. Піктограма **[Exp.SIM]** і гістограма відобразатимуться сірими. Зображення відтворюватиметься на екрані зі стандартною яскравістю. За недостатнього або надмірного освітлення дані гістограми можуть бути недостовірними.
- Гістограму можна відобразити, якщо для параметра **[📷: Імітація експ.]** встановлено значення **[Увімк.]** .

Застережні заходи щодо фотозйомки

⚠ Увага!

- Не спрямовуйте камеру на сонце в сонячну погоду або на будь-яке штучне джерело інтенсивного світла. Це може призвести до пошкодження сенсора зображення або інших внутрішніх компонентів камери.

Якість зображення

- Якщо зйомка виконується за високих значень чутливості ISO, на зображенні можуть бути помітні шуми (світлові точки та смуги).
- Зйомка за високої температури може призвести до появи шумів і зміни кольорів на знімку.
- Часта зйомка протягом тривалого часу може призвести до підвищення внутрішньої температури та погіршення якості зображення. Завжди вимикайте камеру, коли не знімаєте.
- Під час зйомки з тривалою експозицією за умови підвищеної температури всередині камери якість зображення може погіршитися. Припиніть зйомку на кілька хвилин, щоб камера охолола.

Біла [🟡] і червона [🔴] піктограми попередження про температуру всередині камери

- Біла [🟡] або червона [🔴] піктограма вказує на підвищену внутрішню температуру камери, що є результатом таких факторів, як-от тривала зйомка або зйомка за високої температури навколишнього середовища.
- Біла піктограма [🟡] попереджає про можливість погіршення якості фотографій. Рекомендовано на деякий час припинити фотозйомку та зачекати, доки камера не охолоне.
- Коли відображається біла піктограма [🟡], рекомендовано знімати з низькою, а не високою чутливістю ISO.
- Червона піктограма [🔴] означає, що зйомка невдовзі припиниться автоматично. Зйомка буде неможливою, доки камера не охолоне всередині, тому тимчасово припиніть зйомку або вимкніть камеру та зачекайте, доки вона не охолоне.
- Якщо протягом тривалого часу знімати за високої температури навколишнього середовища, це призведе до появи білої [🟡] або червоної [🔴] піктограми. Завжди вимикайте камеру, коли не знімаєте.
- За високої внутрішньої температури камери якість зображень, знятих із високою чутливістю ISO або тривалою експозицією, може погіршитися навіть раніше, ніж з'явиться біла піктограма [🟡].

Результати зйомки

- Під час перегляду збільшеного зображення значення витримки та діафрагми відображатимуться жовтогарячим кольором. Якщо знімати зі збільшеним зображенням на екрані, експозиція може вийти не такою, як потрібно. Перед зйомкою поверніться до нормального перегляду.
- Навіть якщо знімок робиться під час перегляду збільшеного зображення, він буде створений з областю зображення, що відповідає звичайному режиму.

Зображення та дисплей





- Яскравість зображення може відрізнятися від яскравості знятого кадру в умовах недостатнього або надмірного освітлення.
- Хоча за умов недостатньої освітленості на зображеннях може бути помітний шум (навіть із низькою чутливістю ISO), на зображеннях буде менше шуму через різницю в якості між відображуваними та захопленими зображеннями.
- Якщо джерело світла змінюється, на екрані може з'явитися мерехтіння. У такому разі тимчасово припиніть зйомку; відновлюйте її з джерелом світла, що використовуваватиметься.
- Якщо повернути камеру в інший бік, це може на мить викривити відображення яскравості. Перш ніж знімати, зачекайте, доки рівень яскравості стабілізується.
- Якщо в кадрі присутнє дуже яскраве джерело світла, на екрані ця область може виглядати чорною. Проте на відзнятому зображенні яскрава область буде відображена коректно.
- За недостатньої освітленості високе значення параметра яскравості [☛: **Яскравість екрана**] може призвести до появи шумів і спотворення кольорів на зображенні. Проте в момент зйомки зображення буде збережено без шумів і спотворення кольорів.
- Під час збільшення зображення може виглядати різкішим, ніж на фактичному знімку.

Об'єктив

- Якщо приєднаний об'єктив має функцію Image Stabilizer (Стабілізатор зображення) і перемикач Image Stabilizer (Стабілізатор зображення) встановлено в положення < ON >, Image Stabilizer (Стабілізатор зображення) працюватиме постійно навіть без натискання кнопки затвора наполовину. Робота функції Image Stabilizer (Стабілізатор зображення) потребує енергії акумулятора й тому зменшує можливу кількість знімків залежно від умов зйомки. Якщо Image Stabilizer (Стабілізатор зображення) непотрібний, наприклад у разі використання штатива, рекомендується перевести перемикач Image Stabilizer (Стабілізатор зображення) у положення < OFF >.
- Коли використовуються об'єктиви EF, функція попереднього встановлення фокуса працюватиме під час зйомки, тільки якщо використовується (супер-) телеоб'єктив, у якому передбачено режим попереднього встановлення фокуса. Можна використовувати об'єктиви, випущені в другій половині 2011 року та пізніше.



Примітка

- Поле огляду становить прибл. 100 % (коли для розміру зображення вибрано значення JPEG .
- Якщо камера перебуває в режимі очікування протягом тривалого періоду, екран автоматично вимкнеться через період часу, установлений для параметра **[Автовимкнення]** або **[Видош. вимк.]** на вкладці **[: Екон.енергії]**. Тоді камера автоматично вимикається через час, заданий параметром **[Автовимкнення]** .
- За допомогою серійного HDMI-кабелю зображення можна відтворювати на екрані телевізора . Звук у цьому разі не відтворюватиметься.

Відеозйомка

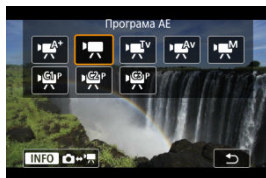

Щоб підготуватися до записування відео, натисніть кнопку < **MODE** >, а потім натисніть кнопку < **INFO** >, щоб відкрити екран **[Режим зйомки]**, указаний ліворуч.

☆ праворуч від заголовка позначає функції, доступні лише в режимі **[P]**, **[TV]**, **[AV]** або **[M]**.

⚠ Увага!

- Перемикаючи режими з фотозйомки на записування відео, ще раз перевірте налаштування камери перед початком записування відео.

📌 Примітка

- Записувати відео можна, натиснувши кнопку відеозйомки під час фотозйомки.
- Відео, записані в режимі **[A+]**, мають якість запису **[A+]**.
Відео, записані у відмінних від **[A+]** режимах, записуються в якості **[P]**.

- [Меню вкладок: Запис відео](#)
- [Відеозйомка](#)
- [Якість відеозйомки](#)
- [Кадрування відео](#) ☆
- [Запис звуку](#)
- [Налаштування Canon Log](#) ☆
- [Запис відео у форматі HDR](#)
- [Покадрове відео](#)
- [Таймер відео](#)
- [Image Stabilizer \(Стабілізатор зображення\) \(режим IS\)](#)
- [Функція кнопки затвора для відео](#)
- [Параметри «зебри»](#) ☆
- [Часовий код](#)

- [Інші функції меню](#)
- [Загальні застережні заходи щодо записування відео](#)

Меню вкладок: Запис відео

● Зйомка 1

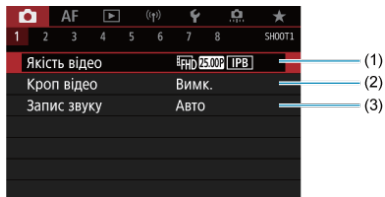

- (1) [Якість відео](#)
- (2) [Кроп відео](#) ☆
- (3) [Запис звуку](#)

● Зйомка 2

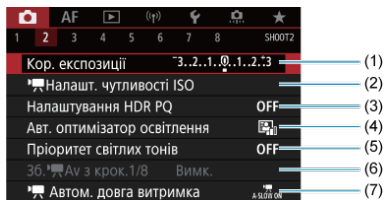

- (1) [Кор. експозиції](#) ☆
- (2) [Налашт. чутливості ISO](#) ☆
- (3) [Налаштування HDR PQ](#) ☆
- (4) [Auto Lighting Optimizer \(Авт. оптимізатор освітлення\)](#) ☆
- (5) [Пріоритет світлих тонів](#) ☆
- (6) [36. Ав з крок. 1/8](#) ☆
- (7) [Автом. довга витримка](#) ☆

● Зйомка 3

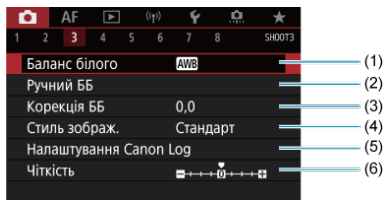

- (1) [Баланс білого](#) ☆
- (2) [\[M\] Ручний ББ](#) ☆
- (3) [Корекція ББ](#) ☆
- (4) Стиль зображ.
 - [Вибір стилю зображення](#) ☆
 - [Індивідуальне налаштування стилю зображення](#) ☆
 - [Реєстрація стилю зображення](#) ☆
- (5) [Налаштування Canon Log](#) ☆
- (6) [Чіткість](#) ☆

● Зйомка 4

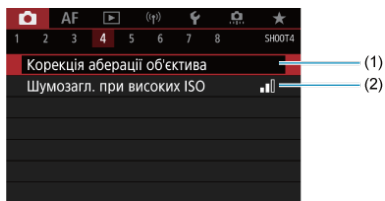

- (1) [Корекція аберації об'єктива](#) ☆
- (2) [Шумозагл. при високих ISO](#) ☆

● Зйомка 5

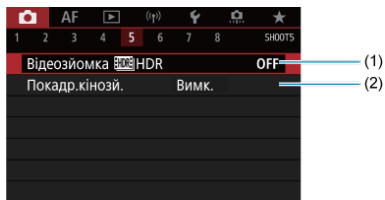

(1) [Відеозйомка HDR](#)

(2) [Покадр.кінозй.](#)

● Зйомка 6

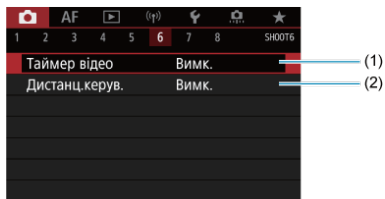

(1) [Таймер відео](#)

(2) [Дистанц.керув.](#)

● Зйомка 7

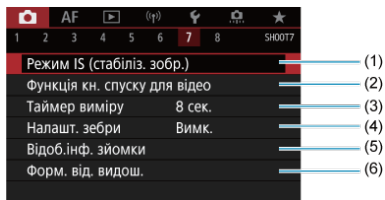



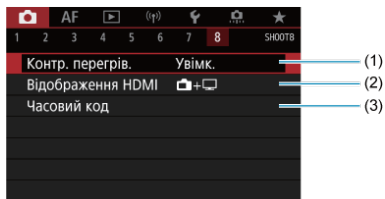

- (1) [Режим IS \(стабіліз. зобр.\)](#)
- (2) [Функція кн. спуску для відео](#)
- (3) [Таймер виміру](#) ☆
- (4) [Налашт. зебри](#) ☆
- (5) [Відоб.інф. зйомки](#) ☆
- (6) [Форм. від. видош.](#) ☆

● Зйомка 8





- (1) [Контр. перегрів.](#)
- (2) [Відображення HDMI](#)
- (3) [Часовий код](#)

Відеозйомка



-   [Запис з автоекспозицією](#)
-  [AE з пріоритетом витримки](#)
-  [AE з пріоритетом діафрагми](#)
- [Значки сцени](#)
- [Чутливість ISO в режимі \[!\[\]\(411af059a517db12f1097bc63c4fbe36_img.jpg\)\]/\[!\[\]\(ed2b7fb1e3bd6514676d2ab3c70d5776_img.jpg\)\]/\[!\[\]\(63f22f364560f085b88206f094473649_img.jpg\)\]](#)
-  [Запис із ручною експозицією](#)
- [Чутливість ISO в режимі \[!\[\]\(e32ea7ee1d8d316e68314dd7b0885d06_img.jpg\)\]](#)
- [Витримка](#)
- [Фотозйомка](#)
- [Інформаційний екран \(відеозапис\)](#)

Запис з автоекспозицією

Експозиція змінюється автоматично залежно від яркості.

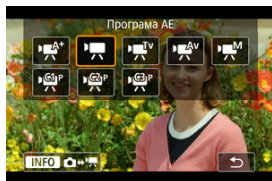
1. Установіть для режиму записування значення [] або [].



- Натисніть кнопку **<MODE>**, потім поверніть диск , щоб вибрати [] або [].

2. Установіть фокус на об'єкті.



- Перш ніж почати відеозйомку, виконайте автоматичне (☑) або ручне фокусування (☑).
- За замовчуванням для параметра [АФ:АФ Серво д/відео] встановлено значення [Увімк.], завдяки чому забезпечується постійне фокусування камери (☑).
- Якщо натиснути кнопку затвора наполовину, камера виконає фокусування з використанням поточного способу АФ.

3. Зніміть відео.

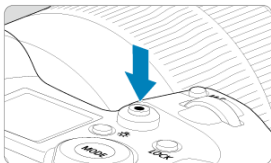

- Щоб почати записування відео, натисніть відповідну кнопку. Можна також розпочати запис відео, торкнувшись піктограми [●] на екрані.



- Під час записування відео вгорі праворуч на екрані відобразиться піктограма [●REC] (1).

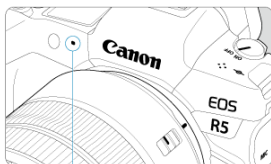



- Звук записується за допомогою мікрофона для відеозйомки (2).
- Щоб зупинити записування відео, натисніть відповідну кнопку ще раз. Можна також зупинити запис відео, торкнувшись піктограми [■] на екрані.

AE з пріоритетом витримки

 У режимі запису можна встановити потрібну витримку для відео. Чутливість ISO та значення діафрагми буде задано автоматично залежно від рівня яскравості для отримання стандартної експозиції.

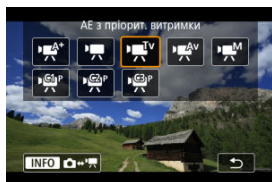
1. Установіть для режиму записування значення .



- Натисніть кнопку **< MODE >**, потім поверніть диск , щоб вибрати .

2. Задайте витримку (1).



(1)

- Установлюйте її, дивлячись на екран під час повертання диска .
- Доступні значення витримки залежать від частоти кадрів.

3. Виконайте фокусування та починайте записувати.



- Дотримуйтеся процедури, описаної в кроках 2 та 3 розділу [Запис з автоекспозицією](#).

! Увага!



- Не регулюйте витримку під час відеозйомки, оскільки зміни експозиції будуть записані на відео.
- Для записування об'єкта, що рухається, рекомендовано встановлювати витримку прибіл. від 1/25 до 1/125 с. Що менша витримка, то менш плавним виглядатиме рух об'єкта.
- Змінення витримки під час записування за флуоресцентного чи світлодіодного освітлення може призвести до мерехтіння зображення.

AE з пріоритетом діафрагми

 У режимі запису можна встановити потрібне значення діафрагми для відео. Чутливість ISO та витримку буде задано автоматично залежно від рівня яскравості для отримання стандартної експозиції.

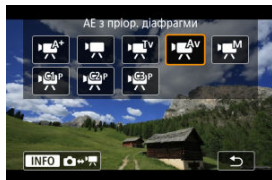
1. Установіть для режиму записування значення .



- Натисніть кнопку < MODE >, потім поверніть диск <  >, щоб вибрати .

2. Задайте значення діафрагми (1).



(1)

- Установлюйте її, дивлячись на екран під час повертання диска <  >.

3. Виконайте фокусування та починайте записувати.



- Дотримуйтеся процедури, описаної в кроках 2 та 3 розділу [Запис з автоекспозицією](#).

Увага!

- Не регулюйте значення діафрагми під час відеозйомки, оскільки зміни експозиції, викликані змінами в значенні діафрагми, будуть записані на відео.

Примітка

Примітки для режимів [M^A], [P^A], [Tv] і [Av]

- За допомогою кнопки < * > можна зафіксувати експозицію (фіксація AE), за винятком режиму [M^A]. Після застосування функції фіксації AE під час запису відео її можна скасувати натисканням кнопки < [AE-L/AF-ON] >. (Фіксація AE зберігатиметься, доки не буде натиснуто кнопку < [AE-L/AF-ON] >.)
- Корекцію експозиції можна встановити в діапазоні ±3 ступені, повертаючи диск < [DISP] > (за винятком режиму [M^A]).
- У режимах [M^A] і [P^A] чутливість ISO, витримка й діафрагма не записуються в інформацію Exif про відео.
- Камера підтримує функцію зовнішнього спалаху Speedlite, щоб забезпечити автоматичне ввімкнення світлодіодної лампи в умовах недостатньої освітленості під час записування відео в режимах [M^A], [P^A], [Tv] і [Av]. Докладнішу інформацію див. в інструкції з використання спалаху Speedlite серії EX, оснащеного світлодіодною лампою.

Значки сцени



У режимі записування [■▲] камера визначає тип сцени, і всі параметри налаштовуються відповідним чином. Ліворуч угорі на екрані з'являється індикація визначеного типу сцени. Докладніше про піктограми див. в розділі [Піктограми сцен](#).

Чутливість ISO в режимі [P^A]/[P[□]]/[P^T]/[P^{Av}]

Чутливість ISO буде встановлено автоматично. Див. розділ [Чутливість ISO під час запису відео](#).

М Запис із ручною експозицією

Для записування відео можна вручну налаштувати витримку, значення діафрагми та чутливість ISO.



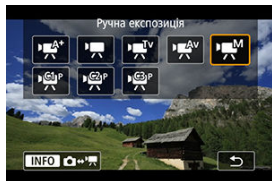

1. Установіть для режиму записування значення [М].

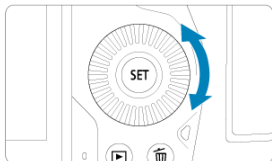
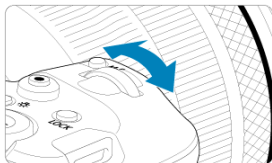

- Натисніть кнопку <MODE>, потім поверніть диск <☰>, щоб вибрати [М].

2. Налаштуйте витримку, значення діафрагми та чутливість ISO.



- Натисніть кнопку затвора наполовину та перевірте індикатор рівня експозиції.
- Поверніть диск , щоб установити витримку (1), диск , щоб установити значення діафрагми (2), а диск  — щоб установити чутливість ISO (3).
- Витримка залежить від частоти кадрів .

3. Виконайте фокусування та починайте записувати.

- Дотримуйтеся процедури, описаної в кроках 2 та 3 розділу [Запис з автоекспозицією](#).

Увага!

- Для записування відео не можна встановити значення чутливості ISO L (еквівалент ISO 50) з розширеного діапазону.
- Не змінюйте витримку чи величину діафрагми під час запису відео, оскільки зміни в експозиції можуть потрапити на відео за умов високої чутливості ISO.
- Для записування об'єкта, що рухається, рекомендовано встановлювати витримку прибіл. від 1/25 до 1/125 с. Що менша витримка, то менш плавним виглядатиме рух об'єкта.
- Змінення витримки під час записування за флуоресцентного чи світлодіодного освітлення може призвести до мерехтіння зображення.

Примітка

- Значення корекції експозиції за активованого автоматичного вибору чутливості ISO можна встановити в діапазоні ± 3 ступені.
- Якщо активовано режим автоматичного вибору чутливості ISO, можна натиснути кнопку **< * >**, щоб зафіксувати чутливість ISO. У разі фіксації чутливості ISO під час записування відео її можна скасувати, натиснувши кнопку **< [ISO] >**. (Фіксація чутливості ISO зберігатиметься, доки не буде натиснуто кнопку **< [ISO] >**.)
- Якщо натиснути кнопку **< * >** і перекомпонувати кадр, індикатор рівня експозиції () покаже різницю рівнів експозиції до та після натискання кнопки **< * >**.

Чутливість ISO в режимі [M]

Чутливість ISO можна встановити вручну або вибрати значення [AUTO], щоб задавати її автоматично. Докладніше про світлочутливість ISO див. розділ [Чутливість ISO під час запису відео](#).

Витримка

Доступні значення витримки в режимах зйомки [i]TV і [i]M різняться залежно від кадрової частоти та якості відеозйомки.

Кадрова частота	Витримка (с)		
	Записування відео у звичайному режимі	Відеозйомка з високою частотою кадрів	Запис відео у форматі HDR
119.9P	-	1/4000–1/125	-
100.0P		1/4000–1/100	
59.94P	1/4000–1/8	-	-
50.00P			-
29.97P			[i]TV 1/4000–1/60 [i]M 1/1000–1/60
25.00P			[i]TV 1/4000–1/50 [i]M 1/1000–1/50
24.00P			-
23.98P			-



Фотозйомка

Неможливо робити знімки в режимі відеозйомки. Щоб зробити фотографію, спочатку зупиніть зйомку та змініть параметр **[Режим зйомки]** на зйомку фотографій.

Інформаційний екран (відеозапис)

Докладніше про піктограми на екрані запису відео див. розділ [Відображення інформації](#).

Увага!

- Залишок часу відеозапису відображається для орієнтування.
- Запис відео може припинитися, перш ніж мине відображений час запису, якщо червона піктограма  з'явиться через високу внутрішню температуру камери під час записування .

Якість відеозйомки

- [Розмір відео](#)
- [Записування відео у форматі 8K/4K](#)
- [Область зображення](#)
- [Карти пам'яті, придатні для запису відео](#)
- [Висока частота кадрів](#)
- [Режим 4K HQ](#)
- [Відеофайли розміром понад 4 ГБ](#)
- [Загальний час запису відео та збільшення розміру файлу за хвилину](#)
- [Обмеження часу записування відео](#)



Можна встановити розмір зображення, частоту кадрів і метод стиснення в меню [Розмір відео] розділу [📷: Якість відео].
Кадрова частота, відображена на екрані [Розмір відео], змінюється автоматично залежно від налаштування параметра [🔧: Відеосистема] (🔗).



Розмір відео

	Розмір зображення	Формат
	8192 × 4320	17:9
	7680 × 4320	16:9
	4096 × 2160	17:9
	3840 × 2160	16:9
	1920 × 1080	16:9



Увага

- Після зміни значення параметра [: Відеосистема] встановіть [: Якість відео] ще раз.
- Належне відтворення відео у форматах 8K і 4K, , а також відео з високою частотою кадрів може бути недоступним на інших пристроях через значне навантаження, пов'язане з обробкою під час відтворення.
- Роздільна здатність і шум дещо змінюються залежно від якості відеозйомки та параметрів зйомки з вирізанням, а також від об'єктива, який використовується.

Примітка

- Для кращої роботи карти пам'яті рекомендовано перед початком записування відео відформатувати карту пам'яті за допомогою камери ().
- Відео неможливо записати з якістю HD чи VGA.

Записування відео у форматі 8K/4K

- Записування відео у форматі 8K або 4K потребує стабільної карти пам'яті з високою швидкістю записування. Докладніші відомості див. в розділі [Карти пам'яті, придатні для запису відео](#).
- Відеозапис у форматі 8K або 4K або з високою частотою кадрів значно збільшує навантаження під час обробки даних, що може призвести до швидшого або сильнішого підвищення внутрішньої температури камери порівняно з відеозйомкою у звичайному режимі. **Якщо під час записування відео з'являється червона піктограма  або , карта може виявитися гарячою. Припиніть записування відео і зачекайте, доки камера не охолоне, перш ніж виймати карту. (Не виймайте карту пам'яті відразу.)**
- Ви можете вибрати окремий кадр із відео у форматі 8K або 4K й зберегти його як нерухоме зображення у форматі JPEG (.
- Передавання відео у форматі 8K через HDMI здійснюється у форматі 4K.

Область зображення

Область зображення відео залежить від кількох факторів, як-от параметри якості відеозйомки, зйомки з обрізанням чи об'єкти, що використовується.

- Об'єкти RF або EF: для параметра [📷: Кроп відео] встановлено значення [Вимк.]

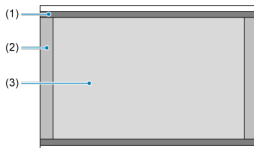

(1) 8K-U (покадрове) / 4K-U (покадрове) / FHD (покадрове)

(2) 8K-D (8192 × 4320) / 4K-D (4096 × 2160)

(3) 8K-U (7680 × 4320) / 4K-U (3840 × 2160) / FHD (1920 × 1080)

- Об'єкти RF або EF: для параметра [📷: Кроп відео] встановлено значення [Увімк.]
- Об'єкти EF-S

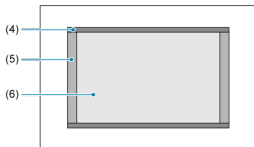

(4) 4K-U (покадрове) / FHD (покадрове)

(5) 4K-D (4096 × 2160)

(6) 4K-U (3840 × 2160) / FHD (1920 × 1080)

⚠ Увага

- Запис відео у форматі 8K, 4K і відео з високою частотою кадрів не підтримується, якщо використовується об'єктив EF-S або якщо для параметра [📷: Кроп відео] встановлено значення [Увімк.].
- Записування відео з цифровою стабілізацією (📷) призводить до подальшого обрізання зображення навколо центру екрана.

Кадрова частота (кадр/с: кадрів на секунду)

- **[119.9P] 119,9 кадр/с/[59.94P] 59,94 кадр/с/[29.97P] 29,97 кадр/с**
Для регіонів, де використовується система телебачення NTSC (Північна Америка, Японія, Південна Корея, Мексика тощо). Докладніше про **[119.9P]** див. в розділі [Висока частота кадрів](#).
- **[100.0P] 100,00 кадр/с/[50.00P] 50,00 кадр/с/[25.00P] 25,00 кадр/с**
Для регіонів, де використовується система телебачення PAL (Європа, Росія, Китай, Австралія тощо). Докладніше про **[100.0P]** див. в розділі [Висока частота кадрів](#).
- **[24.00P] 24,00 кадр/с/[23.98P] 23,98 кадр/с**
Здебільшого для кінематографічних цілей. **23.98P**(23,98 кадр/с) доступно, якщо для параметра **[☛: Відеосистема]** встановлено значення **[Для NTSC]**.

Метод стиснення

- **[ALL-I] ALL-I** (для редагування / I-only)
Стиснення кожного кадру, одного за раз, під час запису. Хоча розміри файлів більші, ніж у разі стиснення IPB (стандарт), такі відео легше редагувати.
- **[IPB] IPB** (Стандартний)
Однчасне стиснення кількох кадрів під час запису. Розміри файлів менші, ніж за використання способу ALL-I (Для редагування), що забезпечує довший час відеозйомки (з картою пам'яті такої ж місткості).
- **[IPB] IPB** (Компактний)
Оскільки запис виконується зі швидкістю потоку, нижчою за використання IPB (стандарт), розмір файлу буде меншим, ніж у разі вибору IPB (стандарт), а сумісність з іншими пристроями для відтворення буде вищою. Через це тривалість записування може бути довшою, ніж за використання IPB (Стандартний) (з картою пам'яті тієї самої місткості).

Формат відео

- **[RAW] RAW**
Якщо вибрано параметр **[RAW]**, відео записуються у форматі RAW (розширення файлу: .CRM).
- **[MP4] MP4**
Якщо вибрано параметр **[ALL-I]**, **[IPB]** або **[IPB] IPB**, відео записуються у форматі MP4 (розширення файлу: .MP4).

Відео у форматі RAW

Зображення у форматі RAW — це первинні необроблені дані з сенсора зображення, що записуються на карту пам'яті в цифровому вигляді.

Обробити відео у форматі RAW можна за допомогою програми Digital Photo Professional (програмне забезпечення для камер EOS). Можна як завгодно редагувати зображення залежно від їх використання та генерувати зображення у форматі JPEG, HEIF або інші типи зображень, що відображають результати такого редагування.

Увага!

- Відео у форматі RAW не можна обробляти за допомогою параметра : **Обробка RAW (RAW/DPRAW)**.

Примітка

- Для перегляду відео у форматі RAW на комп'ютері рекомендується використовувати програму Digital Photo Professional (програмне забезпечення для камер EOS, далі — DPP).
- Старіші версії DPP старіші ніж 4.x, не підтримують відтворення, обробку, редагування й інші операції з відео у форматі RAW, знятих за допомогою цієї камери. Якщо на комп'ютері встановлена версія DPP, старіша за 4.x, оновіть програму, завантаживши її з офіційного веб-сайту Canon і встановивши . (Нову версію буде встановлено замість попередньої.) Версії DPP 3.x або старіші так само не підтримують відтворення, обробку, редагування й інші операції з відео у форматі RAW, знятих за допомогою цієї камери.
- Відео у форматі RAW, записане цією камерою, може не відтворюватися стандартним програмним забезпеченням, доступним на ринку. За детальнішою інформацією стосовно сумісності зверніться до виробника програмного забезпечення.
- Щоб надати пріоритет градації світлих тонів, установіть для функції Canon Log значення **[Увімк.]**. Рекомендовано для відео у форматах Cinema EOS і RAW.

Карти пам'яті, придатні для запису відео

Докладніше про карти CFexpress, на які можна записувати відео з кожним рівнем якості відеозйомки, див. на веб-сайті компанії Canon.

Докладніше про SD-карти див. в розділі [Вимоги до характеристик карти пам'яті](#).

Випробуйте карти пам'яті, записавши кілька відео, і переконайтеся, що на них можна належним чином записати файли вказаного формату (📁).

Увага!

- Перед записом відео у форматі 8K або 4K слід відформувати карти, вибравши параметр **[Низькорівн. формат]** у меню **[📁: Форматувати карту]** (📁).
- Якщо під час записування відео використовувати карту пам'яті з низькою швидкістю записування, відео може записатися неправильно. Крім того, якщо відтворювати відео, збережене на карті пам'яті з низькою швидкістю зчитування, відео може відтворюватися неправильно.
- Під час записування відео необхідно використовувати високошвидкісні карти пам'яті зі швидкістю записування, що суттєво перевищує швидкість потоку.
- Якщо записати відео належним чином неможливо, відформатуйте карту пам'яті й повторіть спробу. Якщо не вдалося вирішити проблему форматуванням карти пам'яті, перегляньте інформацію на веб-сайті виробника карти пам'яті тощо.

Відеозапис не підтримується

- На SD-карти не можна записувати такі файли. У разі натискання кнопки відеозйомки зйомка не починається.
 - Відео у форматі RAW
 - 8K ALL-I
 - 4K 119,9/100,0 кадр/с (відео з високою частотою кадрів)
 - 4K ALL-I HEVC (YUV422, 10-бітна)
 - 4K 59,94/50,00 кадр/с ALL-I H.264 (YUV420, 8-бітна)

Примітка

- Для кращої роботи карти пам'яті рекомендовано перед початком записування відео відформувати карту пам'яті за допомогою камери (📁).
- Інформацію про швидкість запису й зчитування карти пам'яті можна знайти на веб-сайті її виробника тощо.

Висока частота кадрів

Можна знімати відео у форматі 4K з високою частотою кадрів 119,9 кадр/с або 100,0 кадр/с. Найкраще підходить для відеозйомки, призначеної для повільного відтворення. Максимальна тривалість запису одного відео становить 7 хв 29 с.

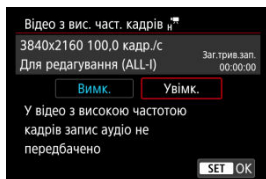

- Відео записуються у форматі $4K-D$ 119,9P [ALL-I] / $4K-U$ 119,9P [ALL-I] або $4K-D$ 100,0P [ALL-I] / $4K-U$ 100,0P [ALL-I].
- У відео з високою частотою кадрів не записується звук.
- Часовий код, що відображається під час відеозйомки, щосекунди збільшується на 4 с.
- Оскільки відео з високою частотою кадрів записуються як відеофайли з частотою кадрів 29,97/25,00 кадр/с, їх відтворення здійснюється з 4-кратним уповільненням.

⚠ Увага!

Застережні заходи щодо встановлення параметра [Вис. част. кадрів: Увімк.]

- Часові коди не записуються, якщо для параметра [Відлік уперед] встановлено значення [Відл. завжди] на вкладці [📷: Часовий код] (🔒).
- Перевірте параметр [Розмір відео], якщо для нього повторно встановлено значення [Вимк.].
- У разі записування відео з високою частотою кадрів в умовах флуоресцентного або світлодіодного освітлення може спостерігатися мерехтіння екрана.
- На мить під час початку або припинення запису відео з високою частотою кадрів відеозображення не оновлюватиметься, а кадр одразу зупиниться. Пам'ятайте про це під час запису відео на зовнішній пристрій через HDMI.
- Кадрова частота відео, що відображається на екрані під час записування відео з високою частотою кадрів, не відповідає частоті кадрів записаного відео.
- Використання навушників неможливе (звук не чутий).
- Чутливість ISO можна встановити в діапазоні ISO 100–12800. Зверніть увагу, що розширення діапазону ISO недоступне.
- Частота кадрів за передавання відео через HDMI може складати 59,94 кадр/с або 50,00 кадр/с.

Режим 4K HQ

Можна записувати відео у форматі, якіснішому за звичайний формат 4К.

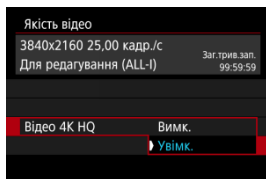

- Відображаються розміри відеозаписів для режиму 4K HQ.



Відеофайли розміром понад 4 ГБ

- **Використання карт пам'яті SD/SDHC, відформатованих за допомогою камери**

У разі використання камери для форматування карти пам'яті SD/SDHC її буде відформатовано у файлової системі FAT32.

У разі використання для записування відео карти пам'яті, відформатованої у файлової системі FAT32, якщо розмір файлу перевищує 4 ГБ, відео автоматично починає записуватися в новий файл.

Кожен відеофайл відтворюється окремо. Відеофайли не відтворюються за порядком автоматично. Після закінчення відтворення одного відеофайлу виберіть інший.

- **Використання карт пам'яті SDXC, відформатованих за допомогою камери**

У разі використання камери для форматування SDXC-карт її буде відформатовано у файлової системі exFAT.

Під час записування відео з використанням карти пам'яті, відформатованої у файлової системі exFAT, навіть якщо розмір файлу перевищує 4 ГБ, відео буде збережене як один файл (не буде розділене на кілька файлів).

 **Увага!**

- Для імпорту на комп'ютер відеофайлів розміром понад 4 ГБ використовуйте службу програму EOS Utility або пристрій для зчитування карт (). Збереження відеофайлів розміром понад 4 ГБ може виявитися неможливим, якщо спробувати зробити це за допомогою стандартних функцій операційної системи комп'ютера.

Загальний час запису відео та збільшення розміру файлу за хвилину

Докладніше див. в розділі [Відеозапис](#).

● Запис відео, відмінних від відео з високою частотою кадрів

Максимальна тривалість запису одного відео становить 29 хв 59 с. Коли час відеозйомки досягає 29 хв 59 с, відеозйомка автоматично припиняється. Можна знову почати записування відео, натиснувши відповідну кнопку (яка записує відео в новий файл).

● Запис відео з високою частотою кадрів

Максимальна тривалість запису одного відео становить 7 хв 29 с. Коли час відеозйомки досягає 7 хв 29 с, відеозйомка автоматично припиняється. Можна знову почати запис відео з високою частотою кадрів, натиснувши кнопку відеозйомки (яка записує відео в новий файл).

Увага

- Внутрішня температура камери може піднятися, що скоротить час записування після подовження відтворення відео або відображення Live View.

Коли використовуються об'єктиви RF або EF, відео можуть обрізатися навколо центра зображення, як за використання телеоб'єктива.

Записування відео з використанням об'єктивів EF-S має той самий ефект, як і функція кадрування таких відео.

1. Виберіть [📷: Кроп відео].

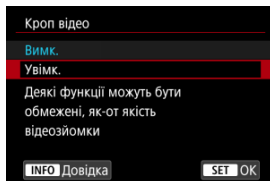

2. Виберіть [Увімк.].

⚠ Увага!

- Відео з високою частотою кадрів, у 8K і 4K HQ неможливо записувати за допомогою кадрування.
- Центр екрана кадрується більше, що зменшує область записування, якщо для параметра [📷 Цифровий IS] у режимі [📷 Режим IS (стабіліз. зобр.)] встановлено значення [Увімк.] або [Покращений].

📄 Примітка

- Область зйомки, яка доступна під час кадрування відео, буде тією самою, як і за використання для записування відео об'єктивів EF-S.
- Докладніше про область записування див. в розділі [Область зображення](#).

Запис звуку

[Запис звуку та рівень запису звуку](#)

[Фільтр шумів](#)

[Атенюатор](#)

Можна здійснювати записування відео із записом звуку за допомогою вбудованих монофонічних мікрофонів або зовнішнього стереофонічного мікрофона. Окрім того, за бажанням можна налаштовувати рівень запису звуку.

Використовуйте параметр [: **Запис звуку**], щоб налаштувати функції запису звуку.

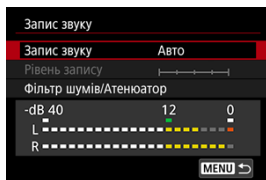

Увага!

- Вбудований або зовнішній мікрофон може записати звуки роботи Wi-Fi. Не рекомендовано використовувати функцію бездротового зв'язку під час запису звуку.
- Підключаючи зовнішній мікрофон або навушники до камери, переконайтеся, що штекер вставлений повністю.
- У разі виконання операцій з АФ або роботи з камерою чи об'єктивом під час записування відео вбудований мікрофон камери також може записувати звуки роботи механізму об'єктива або звуки операцій із камерою чи об'єктивом. У такому разі зробити ці звуки тихішими можна, використовуючи зовнішній мікрофон. Якщо ці звуки все одно чути навіть під час використання зовнішнього мікрофона, можливо, варто віддалити зовнішній мікрофон від камери й розташувати його подальше від камери й об'єктива.
- Забороняється приєднувати до гнізда зовнішнього мікрофона будь-які інші прилади.
- Коли для прослуховування використовуються навушники, зменшення рівня шуму не застосовується. Тому звук, записаний разом із відео, буде відрізнятися.
- Не змінюйте налаштування параметра [: **Запис звуку**] під час прослуховування звуку в навушках. Це може призвести до різкого збільшення гучності звуку, що може завдати шкоди органам слуху.



Примітка

- У режимі [MUTE] для параметра [RECORD: Запис звуку] доступні значення [Увімк.] і [Вимк.]. Для автоматичного регулювання рівня запису встановіть значення [Увімк.].
- Якщо камеру підключено до телевізора за допомогою HDMI-кабелю, звук також записуватиметься (якщо тільки для параметра [Запис звуку] не встановлено значення [Вимк.]). Якщо спостерігається ефект акустичного зворотного зв'язку від аудіовиходу телевізора, відсуньте камеру від телевізора або зменште гучність.
- Баланс гучності між L (лівим) і R (правим) каналами не регулюється.
- Звук записується з частотою дискретизації 48 кГц / 16 біт.

Запис звуку та рівень запису звуку

● Авто

Рівень запису звуку встановлюється автоматично. Керування рівнем запису здійснюватиметься автоматично залежно від рівня гучності.

● Ручна

Рівень запису звуку можна регулювати відповідно до своїх потреб. Виберіть [Рівень запису] та поверніть диск <  >, дивлячись на вимірювач рівня, щоб налаштувати рівень запису звуку. Дивлячись на індикатор утримання пікового значення, виконайте налаштування так, щоб праворуч від позначки «12» (-12 дБ) іноді з'являвся вимірювач рівня для найгучніших звуків. Якщо значення буде більшим за «0», звук буде викривлений.

● Вимк.

Звук не записуватиметься.

Фільтр шумів

Установіть значення **[Увімк.]**, щоб зменшити шум вітру під час зйомки надворі. Ця функція активується, лише коли для камери використовується вбудований мікрофон. Коли активується функція фільтра шумів, низькі звуки також частково зменшуються.

Автоматично зменшує спотворення звуку внаслідок надмірного шуму. Навіть якщо під час записування для параметра **[Запис звуку]** встановлено значення **[Авто]** або **[Ручна]**, залишається можливість спотворення звуку внаслідок надмірної гучності. У таких випадках рекомендовано вибрати значення **[Увімк.]**.





● Мікрофон

Зазвичай вбудований мікрофон записує монозвук.

Замість нього можна використовувати будь-які зовнішні мікрофони з міні-гніздом діаметром 3,5 мм, підключені до гнізда для зовнішнього мікрофона .

Рекомендовано використовувати стереомікрофон спрямованої дії DM-E1 (продається окремо).

● Навушники

Прослуховувати звук під час відеозйомки можна через наявні в продажу навушники  з міні-штекером діаметром 3,5 мм, що підключаються до роз'єму для навушників. Щоб відрегулювати гучність мікрофона, натисніть кнопку **< [Q] >**, виберіть **[Ω]** і поверніть диск  **>** або  **<** чи натисніть **< * >** ліворуч або праворуч .

Навушники також можна використовувати під час відтворення відео.

☑ [Параметри зйомки](#)

☑ [Якість зображення за використання Canon Log](#)

Крива гамма-розподілу функції Canon Log використовує характеристики сенсора зображення для забезпечення широкого динамічного діапазону для відео, які оброблятимуться під час компонування. Відео зберігають більше візуальної інформації в динамічному діапазоні, оскільки забезпечується мінімальна кількість затемнених або підсвічених деталей.

Під час компонування відео Canon Log, можна застосувати таблиці перетворення (LUT). Дані таблиці перетворення можна завантажити з веб-сайту Canon.

1. Виберіть [📷: Налаштування Canon Log].

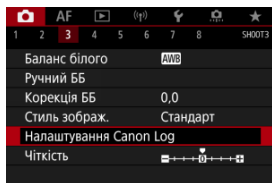

2. Виберіть [Canon Log].

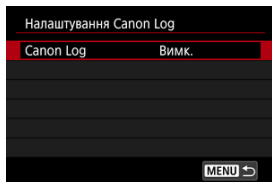

3. Виберіть [Увімк.] (☑).

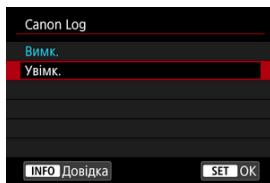

4. Налаштуйте потрібні параметри.

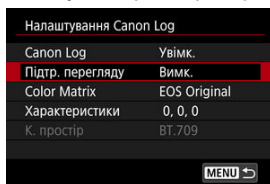

- Налаштуйте параметри [\[Підтр. перегляду\]](#), [\[Color Matrix\]](#), [\[Характеристики\]](#) і [\[К. простір\]](#).

Canon Log

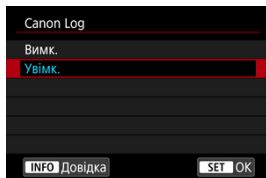

- **Увімк.**

Дає змогу записувати на карту 10-бітні відео Canon Log. Відео також можна записати на зовнішній пристрій, який підтримує 10-бітне записування.



Примітка

- Для відеозаписів Canon Log застосовується схема дискретизації кольорів YCbCr 4:2:2 (10-розрядна) і колірний простір BT.709/BT.2020.

Підтр. перегляду

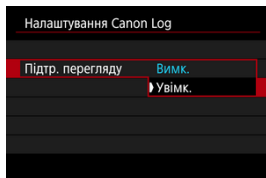

Під час відтворення на камері ці відео можуть виглядати темнішими та мати меншу контрастність, ніж відео, зняті із застосуванням стилю зображення. Це відбувається через характеристики зображення, отриманого за допомогою функції Canon Log, які призначені для забезпечення широкого динамічного діапазону. Для чіткішого відображення, що полегшує огляд деталей, установіть для параметра **[Підтр. перегляду]** значення **[Увімк.]**.

- Встановлення для цієї функції значення **[Увімк.]** не впливає на відео, записані на карту пам'яті за допомогою характеристик Canon Log. Аналогічно, відео, що передається через HDMI, має характеристики Canon Log і функція «Підтримка перегляду» для нього не використовується.



Примітка

- Під час запису відео з використанням функції «Підтримка перегляду» на інформаційному екрані відображається піктограма **[V Assist]**.
- Якщо для функції «Підтримка перегляду» встановити значення **[Увімк.]**, вона також використовуватиметься під час збільшеного перегляду.

Color Matrix

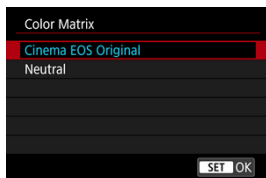

Використовуючи матрицю кольорів, можна вказати, як відтворюються кольори, щоб планувати обробку під час компонування.

- **Cinema EOS Original**

Відтворює кольори, еквівалентні кольорам моделі EOS-1D C.

- **Neutral**

Відтворює кольори, подібні до фактичних кольорів об'єкта.

Характеристики

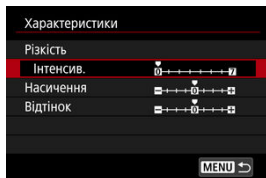

Відрегулюйте відповідно до своїх потреб. Виберіть параметр (**Різкість: Інтенсив.**), **Насичення**) або **Відтінок**), відрегулюйте ступінь ефекту, а потім натисніть < **SET** >.

Різкість: Інтенсив.	0: Слабке підкреслення контуру	7: Сильне підкреслення контуру	
Насичення	-4: Низьке	+4: Високе	
Відтінок*	Червоний	-4: У бік пурпурового	+4: У бік жовтого
	Зелений	-4: У бік жовтого	+4: У бік блакитного
	Синій	-4: У бік блакитного	+4: У бік пурпурового

* Неможливо установити окремо червоний, зелений і синій кольори.

К. простір

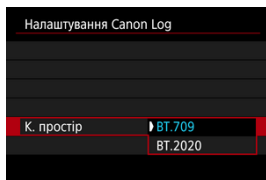

[**К. простір**] можна встановити, якщо для параметра [**Canon Log**] встановлено значення [**Увімк.**], а для [**Color Matrix**] — [**Neutral**]. Виберіть [**BT.709**] або [**BT.2020**] як колірний простір для виходу HDMI.

Параметри зйомки

- Ручне налаштування чутливості ISO в межах 100–320 звужує динамічний діапазон.
- Функція Canon Log пропонує динамічний діапазон прибіл. 800 % за значення ISO 400 або вище.
- До розширеної чутливості ISO відносяться значення ISO 100, 125, 160, 200, 250 та 320. Коли встановлено значення чутливості ISO, відображається напис [L].

Якість зображення за використання Canon Log

- За використання функції Canon Log на відео можуть з'являтися горизонтальні смуги залежно від об'єкта або умов зйомки. Зробіть кілька тестових відео й перевірте результати заздалегідь. Зокрема, шуми можуть стати помітнішими, якщо посилюється контраст під час корекції кольорів у відео.
- За використання Canon Log на небі, білих стінах і подібних об'єктах можуть проявлятися шуми або нерівномірність градації, експозиції та кольорів.
- Горизонтальні смуги частіше трапляються, коли відбувається зйомка темних плоских об'єктів. Такі шуми зображення можуть навіть виникнути за порівняно низької чутливості ISO в діапазоні ISO 400.
- Якщо помітні шуми, слід спробувати знімати за яскравіших умов і настроїти яскравість під корекції кольорів. Крім того, шуми можна зменшити, знімаючи з чутливістю ISO нижче ISO 400, хоча динамічний діапазон і звузиться.

Увага!

Загальні застережні заходи щодо функції Canon Log

- З функцією Canon Log автофокусування може ускладнитися для об'єктів із низькою контрастністю або в умовах зйомки за недостатнього освітлення.
- По боках зображення можуть з'явитися шуми, якщо активовано функцію Canon Log і для параметра **[Випр.периф.освітлення]** у меню **[ Корекція аберації об'єктива]** встановлено значення **[Увімк.]**.
- Функції Canon Log 2 і Canon Log 3 не підтримуються.
- У гістограмах зображень, захоплених за допомогою параметра **[Canon Log]**, для якого встановлене значення **[Увімк.]**, не використовуються зображення, що були перетворені для дисплея «Підтримка перегляду». Области зображення, що відображаються на гістограмі сірим, чітко вказують значення сигналів, що не використовуються.
- Чутливість ISO 100–320 недоступна під час запису відео RAW зі встановленою функцією Canon Log.

Примітка

Відтворення відео, записаних за допомогою функції Canon Log

- Функція «Адаптований перегляд» не відображається під час відтворення відео.

Запис відео у форматі HDR

Можна записувати відео з високим динамічним діапазоном із фіксацією на деталях у висококонтрастних сценах.

1. Виберіть [📷: Відеозйомка HDR].

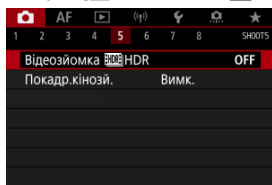

- Виберіть [Увімк.].



2. Запишіть відео у форматі HDR.

- Запишіть відео таким же чином, як звичайне відео.
- Докладніше про доступні розміри файлів і час записування див. в розділі [Відеозапис](#).

Увага

- Відеозапис HDR недоступний, якщо для параметра [: **Режим IS (стабіліз. зобр.)**] встановлено значення [: **Цифровий IS**] або коли встановлене одне зі значень: [: **Покадр.кінозй.**], [: **Пріоритет світлих тонів**], [: **Налаштування Canon Log**] чи [: **Налаштування HDR PQ**].
- Зважаючи на те, що для створення відео в режимі HDR об'єднуються кілька кадрів, деякі частини відео може бути спотворено. Це особливо помітно на знімках, отриманих під час тремтіння камери, тож рекомендовано використовувати штатив. Зверніть увагу: навіть якщо під час записування використовується штатив, залишкові зображення або шуми можуть бути помітніші, коли здійснюється покадрове або повільне відтворення відео в режимі HDR (порівняно зі звичайним відтворенням).
- У разі зміни параметрів записування відео в режимі HDR колір і яскравість зображення можуть тимчасово різко змінитися. Крім того, відео не оновиться на мить, а кадр одразу зупиниться. Пам'ятайте про це під час запису відео на зовнішній пристрій через HDMI.

Примітка



- Розмір відео —  (NTSC) або  (PAL).

Покадрове відео

 [Приблизний час, доступний для покадрового записування відео](#)

Фотографії, зроблені з установленим часовим інтервалом, можна автоматично об'єднати, щоб створити покадрове відео якості 8K, 4K або Full HD. Завдяки покадровій відеозйомці ви зможете всього за кілька секунд або хвилин продемонструвати тривалий процес зміни об'єкта. Це зручне рішення для спостереження з фіксованої точки за зміненням пейзажу, ростом рослин, рухом небесних тіл тощо.

Покадрові відео записуються у форматі MP4 у такій якості: $8K-U29.97P$ [ALL-I](NTSC) / $8K-U25.00P$ [ALL-I](PAL) у 8K, $4K-U29.97P$ [ALL-I](NTSC) / $4K-U25.00P$ [ALL-I](PAL) у 4K і $FHD29.97P$ [ALL-I](NTSC) / $FHD25.00P$ [ALL-I](PAL) у Full HD.

Зверніть увагу, що частота кадрів оновлюється автоматично для відповідності налаштуванням параметра [: Відеосистема] ().

1. Виберіть пункт [: Покадр.кінозй.].

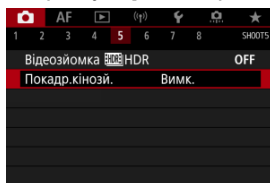

2. Виберіть пункт [Покадр.].

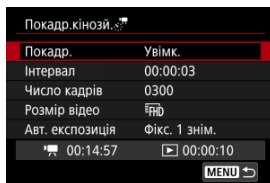

- Виберіть [Увімк.].

3. Установіть [Інтервал].

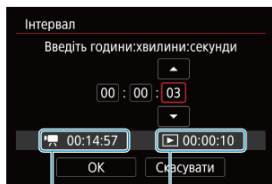

- Виберіть пункт [Інтервал].
- Під час встановлення числа зверніть увагу на необхідний час [■] (1) і час відтворення [▶] (2).
- Виберіть параметр (години, хвилини, секунди).
- Натискайте клавішу < (SET) >, доки не відобразиться [↕].
- Виберіть потрібне число й натисніть < (SET) >. (Знову відобразиться [□].)
- Допустимий діапазон значень: [00:00:02]–[99:59:59]. (Інтервал із частотою один раз на секунду недоступний.)
- Виберіть [OK], щоб зареєструвати параметр.

4. Установіть [Число кадрів].

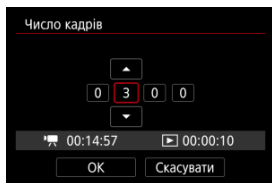

- Виберіть пункт [Число кадрів].
- Під час встановлення числа зверніть увагу на необхідний час ([🔋]) і час відтворення ([▶]).
- Виберіть цифру.
- Натискайте клавішу < (SET) >, доки не відобразиться [↕].
- Виберіть потрібне число й натисніть < (SET) >. (Знову відобразиться [□].)
- Допустимий діапазон значень: [0002]–[3600].
- Переконайтеся, що час відтворення ([▶]) не відображається червоним.
- Виберіть [OK], щоб зареєструвати параметр.
- Час відтворення ([▶]) відображається червоним, якщо на карті немає достатньо вільного місця для запису вказаної кількості знімків. Попри те що камера може продовжувати зйомку, зйомка зупиниться, коли карту буде заповнено.
- Час відтворення ([▶]) відображається червоним, якщо внаслідок налаштування параметра [Число кадрів] розмір файлів перевищує 4 ГБ для карти, не форматованої в exFAT (🔗). Якщо ви знімаєте далі за таких умов, покадрове записування відео припиняється, коли розмір відеофайлу сягає 4 ГБ.



Примітка

- Докладніше про карти, на які можна записувати покадрові відео (вимоги до характеристик карти пам'яті), див. в розділі [Вимоги до характеристик карти пам'яті](#).
- Якщо для кількості кадрів вибрано значення 3600, тривалість покадрового відео становитиме прибл. 2 хв для NTSC та прибл. 2 хв 24 с для PAL.

5. Виберіть [Розмір відео].

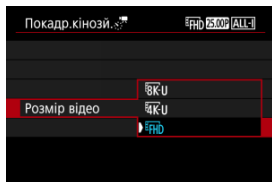

- **8K-U(7680 × 4320)**
Відео записується з якістю 8K. Формат буде 16:9. Крім того, кадрова частота становить 29,97 кадр/с (**29.97P**) для NTSC та 25,00 кадр/с (**25.00P**) для PAL. Відео записуються у форматі MP4 (**MP4**) зі стисканням ALL-I (**[ALL-I]**).
- **4K-U(3840 × 2160)**
Відео записується з якістю 4K. Формат буде 16:9. Крім того, кадрова частота становить 29,97 кадр/с (**29.97P**) для NTSC та 25,00 кадр/с (**25.00P**) для PAL. Відео записуються у форматі MP4 (**MP4**) зі стисканням ALL-I (**[ALL-I]**).
- **FHD(1920 × 1080)**
Відео буде записано з якістю «Висока чіткість Full HD» (Full HD). Формат буде 16:9. Крім того, кадрова частота становить 29,97 кадр/с (**29.97P**) для NTSC та 25,00 кадр/с (**25.00P**) для PAL. Відео записуються у форматі MP4 (**MP4**) зі стисканням ALL-I (**[ALL-I]**).

6. Установіть параметр [Авт. експозиція].

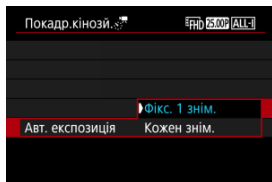

- **Фікс. 1 знім.**

Коли робиться перший кадр, камера оцінює всі умови зйомки й експозиція встановлюється автоматично відповідно до яскравості освітлення. Параметри експозиції, установлені для першого знімка, буде застосовано до всіх подальших знімків. Решту параметрів зйомки, установлених для першого знімка, буде застосовано до всіх подальших знімків.

- **Кожен знім.**

Оцінювання умов зйомки відбувається щоразу для кожного окремого кадру, що дає змогу автоматично встановити експозицію відповідно до яскравості освітлення. Зверніть увагу, що, якщо для функцій «Стиль зображення» і «Баланс білого» встановлено значення [Авто], вони будуть застосуватись автоматично для кожного окремого кадру.

⚠ Увага!

- Внесення значних змін у яскравість між знімками може перешкоджати зйомці камери у вказаний інтервал, якщо параметр [Інтервал] встановлений менше ніж на 3 с, а для параметра [Авт. експозиція] встановлене значення [Кожен знім.].

7. Установіть [Автовимк. екрана].

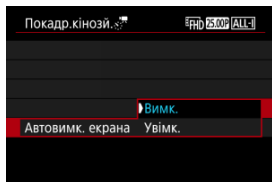

- **Вимк.**
Зображення відтворюватиметься навіть під час покадрового записування відео. (Екран вимикатиметься лише в момент зняття зображення.) Зверніть увагу, що екран вимкнеться приблизно через 30 хв після початку зйомки.
- **Увімк.**
Зверніть увагу, що екран вимкнеться приблизно через 10 с після початку зйомки.

⚠ Увага!

- Навіть якщо для параметра [Автовимк. екрана] встановлено значення [Вимк.], екран згасне під час експозиції. Зверніть також увагу, що зображення можуть не відобразитися, якщо інтервал між знітками закороткий.

📄 Примітка

- Щоб вимкнути або увімкнути екран під час покадрового записування відео, натисніть кнопку < INFO >.

8. Установіть [Сигн.біп зйомки].

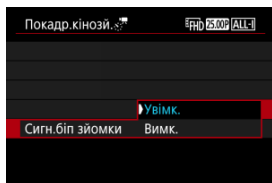

- Установіть значення **[Вимк.]**, щоб кожен знімок не супроводжувався звуковим сигналом.

9. Перевірте параметри.

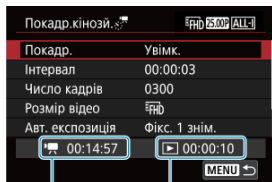

- **Необхідний час (1)**
Індикатор часу, потрібного, щоб відзняти задану кількість знімків з установленим інтервалом. Якщо значення перевищує 24 години, буде відображено «*** днів».
- **Час відтворення (2)**
Відображає час запису відео (дорівнює часу, необхідному для відтворення), щойно зі знімків, зроблених із певним інтервалом, буде створено відео.

10. Закрийте меню.

- Натисніть кнопку **< MENU >**, щоб вимкнути екран меню.

11. Прочитайте повідомлення.

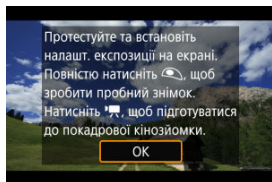

- Прочитайте повідомлення та виберіть пункт [OK].

12. Зробіть пробний знімок.

- Як і під час зйомки фотографій, установіть експозицію та налаштуйте функції зйомки, а потім натисніть кнопку затвора наполовину, щоб сфокусувати об'єкт.
- Повністю натисніть кнопку затвора, щоб зробити пробний знімок, який запишеться на картку як звичайний фотознімок.
- Якщо з пробними знімками не виникло проблем, перейдіть до наступного кроку.
- Щоб зробити ще кілька пробних знімків, повторіть цей крок.

Примітка

- Пробні знімки знімаються з якістю JPEG .
- У режимі [Tv] або [M] можна встановити витримку в діапазоні 1/4000–30 с.
- Можна встановити граничне значення в режимі автоматичного вибору чутливості ISO [S], [Tv] і [Av] або [M] з автоматичним вибором чутливості ISO в пункті [N:Max. для Авт.] у розділі [C: Налашт. чутливості ISO] (Ⓢ).
- Якщо для параметра [Непов. натис.] в розділі [C: Функція кн. спуску для відео] встановити значення [Вимір.+АФ Серво S], воно автоматично змінюватиметься на [Вимір.+Покадр.АФ], якщо задати покадрове записування відео.

13. Натисніть кнопку відеозйомки.

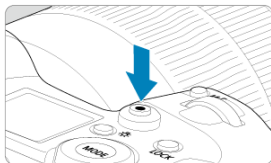

- Камера готова розпочати покадрове записування відео.
- Щоб повернутися до кроку 12, натисніть кнопку відеозйомки ще раз.

14. Виконайте покадрове записування відео.



(1)

(2)

- Натисніть кнопку < INFO > і вдруге перевірте значення параметрів
Необхідний час (1) і інтервал (2), що відображаються на екрані.

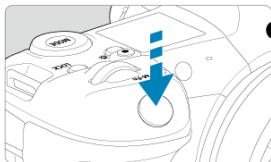

- Натисніть кнопку затвора повністю, щоб розпочати покадрове записування відео.
- Під час покадрового записування відео АФ недоступне.
- Під час записування покадрового відео на екрані відображається піктограма запису «●».
- Після зйомки заданої кількості кадрів покадрове записування відео припиняється.
- Щоб скасувати покадрове записування відео, установіть для параметра [Покадр.] значення [Вимк.].



Примітка

- Рекомендується використовувати штатив.
- Рекомендовано заздалегідь робити пробні знімки, як на кроці 12, і пробні покадрові відеоролики.
- Кут охоплення поля огляду покадрового записування для відео з якістю 8K, 4K і Full HD становить прибл. 100 %.
- Щоб скасувати покадрове записування відео до його завершення, натисніть повністю кнопку затвора або кнопку відеозйомки. Відзняте на цей момент уповільнене відео буде записано на карту.
- Якщо час, потрібний для зйомки, становить 24–48 годин, відобразатиметься індикація «2 дні». Якщо потрібно понад трьох днів, кількість днів указуватиметься з розрахунку 24 год/день.
- Навіть якщо час відтворення покадрового відео становить менше 1 с, відеофайл буде створено. У цьому разі для параметра **[Час відтворення]** відображається «00:00».
- Якщо тривалість зйомки велика, рекомендовано використовувати аксесуари для підключення до побутової електричної розетки (продаються окремо).
- Схема дискретизації кольорів YCbCr 4:2:0 (8-бітовий) і колірний простір BT.709 застосовуються для покадрових відео у форматі 8K, 4K й Full HD.

- Не спрямовуйте камеру на сонце в сонячну погоду або на будь-яке штучне джерело інтенсивного світла. Це може призвести до пошкодження сенсора зображення або інших внутрішніх компонентів камери.
- Покадрові відео не можна записувати, якщо камеру підключено до комп'ютера через інтерфейсний кабель або якщо під'єднано HDMI-кабель.
- Слідкуюче автофокусування для відеозйомки не працюватиме.
- Для покадрових відео в режимі [M] діафрагма фіксується, а експозиція контролюється за допомогою чутливості ISO.
- Якщо витримка становить 1/30 с або більше, експозиція відео може не відобразитися належним чином (може відрізнятись від експозиції отриманого відео).
- Не використовуйте оптичне збільшення під час покадрового записування відео. Оптичне збільшення під час відеозйомки може призвести до розфокусування зображення, зміни експозиції або неналежного функціонування корекції аберації об'єктива.
- Запис покадрового відео за умов мерехтливого світла може призвести до помітного мерехтіння екрана, появи горизонтальних смуг (шум) на знятих зображеннях або нерівномірного експонування.
- Відображення зображень під час запису покадрових відео можуть відрізнятись від записаного відео (наприклад, неоднорідна яскравість через мерехтіння джерел світла або шум через високу чутливість ISO).
- Якщо записування покадрового відео відбувається за поганого освітлення, зображення, відтворюване під час зйомки, може відрізнятись від фактично записаного у файлі. У таких випадках піктограма [Exp.SIM] блиматиме.
- Якщо перемістити камеру зліва направо (панорування) або зняти об'єкт, що рухається, у режимі покадрового записування відео, зображення може вийти дуже спотвореним.
- Під час покадрового записування відео функція автовимкнення не працює. Неможливо також регулювати параметри функцій зйомки та меню, відтворювати зображення тощо.
- У покадрових відео не записуються часові коди й звуки.
- Щоб почати або зупинити запис покадрового відео, повністю натисніть кнопку затвора незалежно від значення параметра [Fn: Функція кн. спуску для відео].
- Внесення значних змін у яскравість між знімками може перешкоджати зйомці камери у вказаний інтервал, якщо параметр [Інтервал] встановлений менше ніж на 3 с, а для параметра [Авт. експозиція] встановлене значення [Кожен знім.].
- Якщо час витримки перевищує інтервал зйомки (наприклад, у разі вибору довгої експозиції) або якщо довга витримка встановлюється автоматично, камера може не дотримуватися заданого інтервалу зйомки. Крім того, зйомка може бути недоступною, якщо значення інтервалів зйомки та витримки майже збігаються.
- Якщо наступний знімок зробити неможливо, він буде пропущений. Унаслідок цього час запису створеного покадрового відео може зменшитися.
- Якщо час запису на карту перевищує інтервал між знімками через параметри карти пам'яті або встановлені функції зйомки, деякі знімки буде неможливо зробити із заданими інтервалами.
- Відзняті зображення не зберігатимуться як фотографії. Навіть якщо скасувати покадрове записування відео після одного знімка, його буде збережено як відеофайл.

- Установіть для параметра [📷: Покадр.кінозй.] значення [Вимк.] у разі підключення камери до комп'ютера за допомогою інтерфейсного кабелю та застосування службової програми EOS Utility (програмне забезпечення для камер EOS). Якщо встановлено будь-яке значення, крім [Вимк.], камері не вдається встановити зв'язок із комп'ютером.
- Стабілізація зображення не застосовується під час покадрового відеозапису.
- Якщо, наприклад, перемикач живлення буде встановлено в положення <OFF>, а налаштування змінено на [Вимк.], покадрова відеозйомка припиниться.
- Навіть якщо використовується спалах, він не спрацює.
- Зазначені нижче операції скасовують режим очікування для покадрового записування відео та встановлюють значення [Вимк.] для налаштування.
 - Виберіть параметр [Очистити зараз. 🧼] у меню [🔧: Чистення сенсора] або [Базові налашт.] у [Скинути парам.]
- Якість зображень може погіршитися, якщо почати покадрову зйомку, коли відображається попереджувальна піктограма температури [🌡️] білого кольору (🔴). Рекомендується розпочинати покадрове записування відео після зникнення білої піктограми [🌡️] (зниження внутрішньої температури камери).
- Якщо для параметра [Авт. експозиція] встановлено значення [Кожен знім.], у деяких режимах чутливість ISO, витримка й діафрагма можуть не записуватися в інформацію Exif про покадрове відео.

📌 Примітка

- Починати та зупиняти покадрове записування відео можна за допомогою бездротового пульта дистанційного керування BR-E1 (продається окремо).

Використання бездротового пульта дистанційного керування BR-E1

- Передусім сполучіть бездротовий пульт дистанційного керування BR-E1 і камеру (📷).
- Установіть для параметра [📷: Дистанц.керув.] значення [Увімк.].
- Коли після кількох пробних знімків камера буде готова до знімання (як показано на кроці 13, 📷), установіть перемикач часу спрацювання або відеозйомки BR-E1 у положення <●> (миттєва зйомка) або <2> (2-секундна затримка).
- Якщо перемикач пульта дистанційного керування переведено в положення <📷>, неможливо розпочати покадрове записування відео.

Стан камери й налаштування дистанційного керування	<●> Миттєва зйомка <2> 2-секундна затримка	<📷> Відеозйомка
Екран пробного записування	Пробне записування	До записування в режимі очікування
Записування в режимі очікування	Початок записування	До екрана пробного записування
Під час покадрового записування відео	Кінець зйомки	Кінець зйомки

Приблизний час, доступний для покадрового записування відео

Докладніше про доступну тривалість покадрового записування відео (до розрядження акумулятора) див. в розділі [Записування відео](#).

Таймер відео

Записування відео можна розпочати за допомогою таймера.

1. Виберіть [📷: Таймер відео].

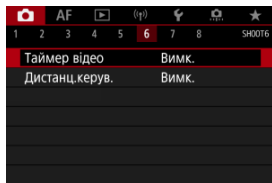

2. Виберіть налаштування.

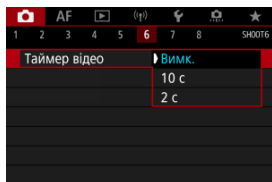

3. Зніміть відео.

- Якщо ви натиснете кнопку відео або [●], камера відобразить кількість секунд, що залишилися до початку записування, і подаватиме звуковий сигнал.

Примітка

- Щоб скасувати таймер, торкніться екрана або натисніть кнопку <SET>.

Image Stabilizer (Стабілізатор зображення) (режим IS)

 [Режим IS](#)

 [Цифрова стабілізація відео](#)

Режим камери IS і функція цифрової стабілізації відео зменшують тремтіння камери під час запису відео. Функції забезпечують ефективну стабілізацію, навіть якщо ваш об'єкт не обладнано стабілізатором Image Stabilizer (Стабілізатор зображення). Якщо використовується об'єktiv зі стабілізатором Image Stabilizer (Стабілізатор зображення), установіть перемикач Image Stabilizer (Стабілізатор зображення) об'єктива в положення < ON >.

Режим IS

1. Виберіть [: Режим IS (стабіліз. зобр.)].

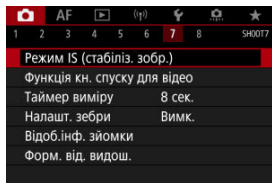

2. Виберіть [Режим IS].

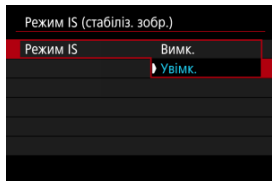

- Виберіть [Увімк.].

 Увага!

- [Режим IS] не відображається, якщо до камери приєднано об'єktiv із функцією IS.

1. Виберіть [📷: Режим IS (стабіліз. зобр.)].

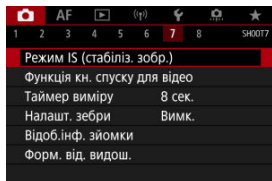

2. Виберіть елемент [📷 Цифровий IS].

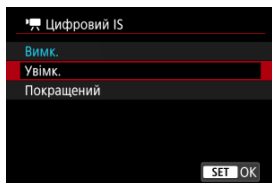

- **Вимк.** (📷 Off)
Стабілізацію зображення за допомогою функції цифрової стабілізації відео вимкнено.
- **Увімк.** (📷 On)
Тремтіння камери буде скориговано. Зображення буде дещо збільшено.
- **Покращений** (📷 Enh)
Можна скоригувати тремтіння камери значніше, ніж за вибраного значення [Увімк.]. Зображення суттєвіше збільшиться.

Увага!

- Функція цифрової стабілізації відео не працює, коли перемикач Image Stabilizer (Стабілізатор зображення) об'єктива встановлено в положення < OFF >.
- У разі використання об'єктивів без стабілізації зображення встановлення для параметра [ Цифровий IS] значення [Увімк.] або [Покращений] також передбачає встановлення для параметра [Режим IS] значення [Увімк.].
- Хоча відео за використання об'єктивів EF-S або кадрування можна також записати за допомогою функції цифрової стабілізації, область зображення додатково зменшується.
- Якщо використовується об'єктив, фокусна відстань якого більша за 1000 мм, функція цифрової стабілізації відео не працює.
- За деяких розмірів відео стабілізація за допомогою функції цифрової стабілізації відео може виявитися менш ефективною.
- Що ширший кут огляду (широкий кут огляду), то ефективнішою є стабілізація зображення. Що вужчий кут огляду (за максимального наближення), то менш ефективною є стабілізація зображення.
- У разі використання штатива для функції цифрової стабілізації відео рекомендовано вибрати значення [Вимк.].
- Залежно від об'єкта й умов зйомки об'єкт може бути помітно розмитим (тимчасово перебувати поза фокусом) через застосування цифрової стабілізації відео.
- Рекомендується встановити значення [Вимк.] у разі використання об'єктивів TS-E або об'єктивів «риб'яче око».
- Оскільки цифрова стабілізація збільшує зображення, воно виглядає більш зернистим. Також можуть з'явитися помітні шуми, світлові точки тощо.

Примітка

- Докладніше про налаштування стабілізації зображення для фотозйомки див. в розділі [Image Stabilizer \(Стабілізатор зображення\) \(режим IS\)](#).
- Для деяких об'єктивів можлива навіть ефективніша стабілізація (позначена символом «+» поруч із піктограмою IS), якщо об'єктив IS використовується разом із режимами камери [Режим IS] та [Цифровий IS відео]. Докладніше про об'єктиви, сумісні з цією функцією, див. на веб-сайті компанії Canon.

Функція кнопки затвора для відео

Можна вибрати функції, які будуть застосовуватися натисканням кнопки затвора наполовину або повністю під час запису відео.

⚠ Увага!

- Під час відеозапису параметр [Функція кн. спуску для відео] матиме пріоритетне значення перед будь-якою функцією, призначеною для кнопки затвора в меню [⚙Налаштувати кнопки].

1. Виберіть [📷: Функція кн. спуску для відео].

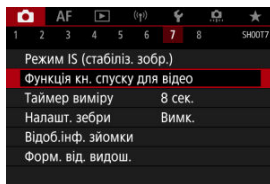

2. Виберіть налаштування.

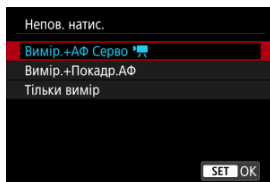

- **Непов. натис.**

Укажіть функцію, яка застосовуватиметься натисканням кнопки затвора наполовину.

- **Пов. натис.**

Укажіть функцію, яка застосовуватиметься натисканням кнопки затвора повністю.

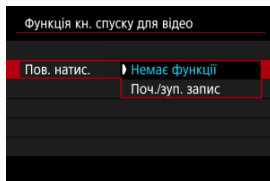

Якщо для параметра **[Пов. натис.]** встановлено значення **[Поч./зуп. запис]**, ви можете почати або зупинити записування відео не лише натисканням кнопки відеозйомки, а й шляхом натискання кнопки затвора повністю або за допомогою дистанційного перемикача TC-80N3 (продається окремо).

Щоб налаштувати експозицію перед відеозаписом або під час нього, можна відображати смугастий узор над областю зображення або навколо неї із заданою яскравістю.

1. Виберіть [📷: Налашт. зебри].

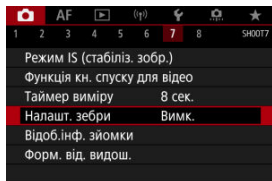

2. Виберіть [Зебра].

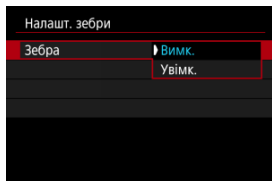

- Виберіть [Увімк.].

3. Виберіть [Малюнок зебри].

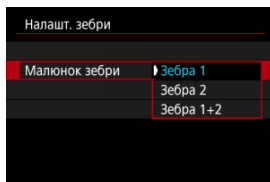

- **[Зебра 1]:** відображення косих смуг, спрямованих ліворуч, навколо областей заданої яскравості.
- **[Зебра 2]:** відображення косих смуг, спрямованих праворуч, над областями, що перевищують задану яскравість.
- **[Зебра 1+2]:** відображає обидва параметри **[Зебра 1]** і **[Зебра 2]**. Узор «зебра», що перекриває зображення, відображається там, де області відображення **[Зебра 1]** і **[Зебра 2]** перекриваються.

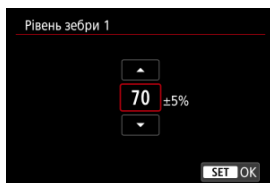

4. Задайте рівень.

Рівень зебри 1

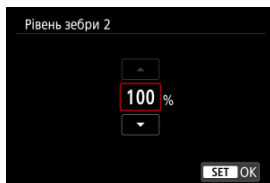

Рівень зебри 2



- Установіть, повернувши диск <  > або <  >, або натисніть перемикач <  > вгору чи вниз.



Примітка

- Якщо встановлене значення HDR-PQ, максимальне значення яскравості не перевищує 100 %. Зверніть увагу, що максимальне значення яскравості різняться залежно від значень параметрів [📷: **Пріоритет світлих тонів**] і [📷: **Стиль зображ.**].
- Максимальне значення яскравості не перевищує 100 %, якщо активовано функцію Canon Log або встановлено розширене значення чутливості ISO.
- Якщо ви встановлюєте [Малюнок зебри], радимо заздалегідь перевірити рівень відображення узору «зебра».

Часовий код

- [Відлік уперед](#)
- [Налаштування часу початку відліку](#)
- [Відлік часу відеозапису](#)
- [Відлік часу відтворення](#)
- [HDMI](#)
- [Пропуск кадру](#)

Під час записування відео часові коди автоматично записують час. Часові коди завжди записують години, хвилини, секунди і кадри, що минули. Вони використовуються переважно під час редагування відео.

Щоб установити часовий код, використовуйте меню [CAMERA: Часовий код].

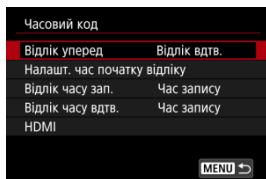

Увага

- У разі відтворення відео за допомогою не камери, а іншого пристрою часові коди можуть не відобразитися належним чином.

Відлік уперед

- **Відлік вдтв.**

Часовий код збільшується тільки під час відеозапису. Відлік у часових кодах у кожному записаному файлі відео починається з останнього часового коду в попередньому файлі.

- **Відл. завжди**

Відлік часового коду триває, навіть коли відеозйомка не здійснюється.

Увага!

- Якщо встановлено значення **[Відл. завжди]**, часові коди не додаватимуться до відео з високою частотою записуваних кадрів.
- Якщо за встановленого значення **[Відл. завжди]** змінити час, часовий пояс або літній час () , це вплине і на часовий код.

Налаштування часу початку відліку

Можна встановити початкове значення часового коду.

- **Налашт. введення вручну**

Дає змогу встановити будь-які початкові значення для годин, хвилин, секунд і кадрів.

- **Скинути налаштування**

Час, заданий у параметрах [**Налашт. введення вручну**] і [**Вибрати час камери**], буде скинуто до значення «00:00:00.» або «00:00:00:» (🔒).

- **Вибрати час камери**

Відповідає годинам, хвилинам і секундам, установленим як час на камері. Для кадру встановлюється значення «00».

Відлік часу відеозапису

Спосіб відображення часу можна вибрати на екрані відеозапису.

- **Час запису**

Під час очікування в режимі записування відображає можливу тривалість записування. Під час записування відображає час, що минув після початку відеозйомки (1).

- **Часовий код**

Під час відеозйомки відображається часовий код (2).



⚠ Увага!

- Відображення можливої тривалості записування може змінюватися під час очікування в режимі записування.

Відлік часу відтворення

Можна вибрати, як відобразатиметься час на екрані відтворення відео.

- **Час запису**

Під час відтворення відео відображається час запису або відтворення.

- **Часовий код**

Під час відтворення відео відображається часовий код.



Примітка

- Незалежно від значення параметра **[Відлік часу зап.]** до відеофайлів завжди записуватимуться часові коди (крім відео з високою частотою кадрів з установленим значенням **[Відл. завжди]**).
- Параметр **[Відлік часу вдтв.]** у меню **[📷: Часовий код]** пов'язаний із параметром **[▶: Відлік часу вдтв.]**, тому ці параметри завжди збігаються.
- Відлік кадрів не відображається під час відеозйомки або відтворення відео.

● Часовий код

Часові коди можна додавати до відео під час запису їх на зовнішній пристрій через HDMI.

- **Вимк.**

До відео, що записується через HDMI, не додається часовий код.

- **Увімк.**

Часові коди не додаються до відео, що записуються через HDMI. Якщо встановлено значення **[Увімк.]**, відобразиться параметр **[Коман.зап]**.

● Коман.зап

Для відео, що передається через HDMI, записаного зовнішнім пристроєм, можна синхронізувати команди початку та зупинення відеозйомки камери.

- **Вимк.**

Записування починається та припиняється зовнішнім пристроєм.

- **Увімк.**

Записування відео зовнішнім пристроєм синхронізується з початком і зупиненням відеозйомки камери.

⚠ Увага!

- Часові коди не додаватимуться до відео, що передається через HDMI, у разі зйомки відео з високою частотою кадрів, якщо для параметра **[Відлік уперед]** на вкладці **[Часовий код]** встановлено значення **[Відл. завжди]**.
- Щоб дізнатися, чи підтримує ваш зовнішній пристрій записування функції **[Часовий код]** і **[Коман.зап]**, зверніться до виробника пристрою.
- Навіть якщо для параметра **[Часовий код]** вибрано значення **[Вимк.]**, залежно від технічних характеристик зовнішнього пристрою записування до відео можуть додаватися часові коди. Докладніші відомості про технічні характеристики пристрою, що стосуються додавання часового коду до входу HDMI, містяться у виробника пристрою.

Пропуск кадру

Відлік кадрів часового коду може спричинити розбіжність між фактичним часом і часовим кодом, якщо для частоти кадрів встановлено значення **119.9P** (119,9 кадр/с), **59.94P** (59,94 кадр/с) або **29.97P** (29,97 кадр/с). Розбіжність коригується автоматично, якщо встановлено значення [**Увімк.**].

- **Увімк.**

Розбіжність коригується автоматично шляхом пропускання кадрів у часовому коді (DF: пропуск кадру).

- **Вимк.**

Розбіжність не коригується (NDF: не пропускати кадр).
Нижче наведено відображення часових кодів.

- **Увімк. (DF)**

00:00:00. (Відтворення: 00:00:00.00)

- **Вимк. (NDF)**

00:00:00. (Відтворення: 00:00:00.00)



Примітка

- Елемент налаштування [**Пропустити кадр**] не відображається, якщо для кадрової частоти встановлено значення **24.00P** (24,00 кадр/с), **23.98P** (23,98 кадр/с) або якщо для параметра [**🔊: Відеосистема**] встановлено значення [**Для PAL**].

Інші функції меню



[CAM2]



[CAM3]



[CAM4]



[CAM6]



[CAM7]



[CAM8]

[CAM2]

● Кор. експозиції ☆

Корекцію експозиції можна виконати в діапазоні ± 3 ступеня з кроком 1/3 ступеня. Докладніше про корекцію експозиції див. в розділі [Ручна корекція експозиції](#).

● Налашт. чутливості ISO ☆

• Чутливість ISO

У режимі можна вручну встановити чутливість ISO. Можна також вибрати автоматичний вибір чутливості ISO.

• Діап. чутл. ISO

Можна встановити діапазон ручного настроювання чутливості ISO (мінімальне й максимальне значення). Крім того, можна налаштувати розширення діапазону ISO.

• Макс. для Авт.

У режимі , , або з автоматичним вибором чутливості ISO можна налаштувати максимальне обмеження діапазону автоматичного вибору чутливості ISO для записування відео.

• Макс. для Авт.

У режимі , , або з автоматичним вибором чутливості ISO можна налаштувати максимальне обмеження діапазону автоматичного вибору чутливості ISO для записування покадрового відео у форматі 8K, 4K й Full HD.

● Налаштування HDR PQ ☆

Докладніше про параметри HDR PQ див. в розділі [Параметри HDR PQ](#).

● Auto Lighting Optimizer (Авт. оптимізатор освітлення) ☆

Можна автоматично скоригувати яскравість і контраст. Докладніше про Auto Lighting Optimizer (Автоматичний оптимізатор освітлення) див. в розділі [Auto Lighting Optimizer \(Автоматичний оптимізатор освітлення\)](#).



● Пріоритет світлих тонів ☆

Під час записування відео можна зменшувати мерехтливе підсвічування, що з'явилося в результаті зайвого експонування. Докладніше про пріоритет світлих тонів див. в розділі [Пріоритет світлих тонів](#).



● 36. Ав з крок.1/8 ☆

• Екран меню

Під час записування відео за допомогою об'єктива RF можна встановити величину діафрагми точніше.

Виберіть значення [Увімк.], щоб змінити збільшення діафрагми зі значення [ Ав] або [ М] з кроком 1/3 ступеня (або 1/2 ступеня) на значення з кроком 1/8 ступеня.



Увага

- У разі використання об'єктива EF або EF-S параметр [36.  Ав з крок.1/8] недоступний (не відображається).
- Якщо встановлено значення [Увімк.], налаштування параметрів у меню [ : Крок зміни експозиції] недоступне й не застосовується.

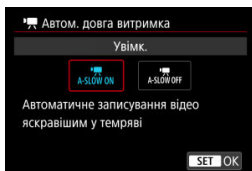
● Автом. довга витримка ☆



Установивши автоматичне збільшення витримки за недостатньої освітленості, можна вибрати, чи записувати яскравіші відео з меншим рівнем шуму, ніж за встановлення значення [Вимк.].

Доступно в режимах записування [] або []. Застосовується, коли кадрова частота розміру відео становить **59.94P** або **50.00P**.

• Вимк.

Дає змогу записувати відео з плавнішими, природнішими рухами, коли тремтіння об'єкта має менший вплив, ніж за встановлення значення [Увімк.]. Зауважте, що за недостатньої освітленості відео можуть бути темнішими, ніж коли встановлено значення [Увімк.].

• Увімк.

Дає змогу знімати яскравіші відео, ніж за встановлення значення [Вимк.], автоматично збільшуючи витримку до максимального значення 1/30 с (NTSC) або 1/25 с (PAL) в умовах недостатньої освітленості.



Примітка

- Під час записування об'єктів, що рухаються, в умовах недостатнього освітлення або за можливості появи залишкових зображень, як-от слідів, рекомендовано встановити значення [Вимк.].

- **Баланс білого** ☆

Докладніше про баланс білого див. в розділі [Баланс білого](#).

- **Ручний ББ** ☆

Докладніше про ручний баланс білого див. в розділі [\[🔍\] Ручний ББ](#).

- **Корекція ББ** ☆

Докладніше про корекцію балансу білого див. в розділі [Корекція балансу білого](#).

- **Стиль зображ.** ☆

Докладніше про стилі зображення див. в розділі [Вибір стилю зображення](#).

- **Чіткість** ☆

Докладніше про чіткість див. в розділі [Чіткість](#).

- **Корекція аберації об'єктива** ☆

Під час записування відео можна скоригувати периферійне освітлення, спотворення, хроматичну аберацію та дифракцію. Докладніше про корекцію аберації об'єктива див. в розділі [Корекція аберації об'єктива](#).

- **Шумозагл. при високих ISO** ☆

Докладніше про зменшення шумів за високої чутливості ISO див. в розділі [Зменшення шумів за високої чутливості ISO](#)

- **Дистанц. керув.**

Коли встановлено значення [Увімк.], почати або зупинити запис відео можна за допомогою пульта дистанційного керування RC-6 або бездротового пульта дистанційного керування BR-E1 (обидва продаються окремо).

- **Таймер виміру** ☆

Докладніше про таймер виміру див. в розділі [Таймер виміру](#).

- **Відоб.інф. зйомки** ☆

Докладніше про відображення параметрів зйомки див. в розділі [Відображення параметрів зйомки](#).

- **Форм. від. видош.** ☆

Докладніше про формат відображення видошукача див. в розділі [Формат відображення видошукача](#).

- **Контр. перегрів.**

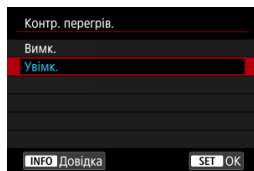

Установіть значення **[Увімк.]**, щоб заощадити заряд акумулятора й запобігти перегріву камери під час очікування зйомки.
Завдяки цьому записувати відео можна буде довше.

! Увага

- Якість зображення на екрані стану очікування може відрізнитися від якості зображення на екрані під час відеозапису.
- Коли ви починаєте відеозапис, показ зображення може не оновитися, а залишитися на поточному кадрі.

● Відображення HDMI

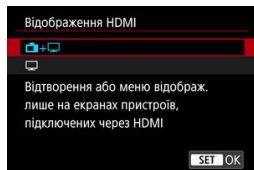

Можна вказати спосіб відображення відео, записаних на зовнішній пристрій через HDMI. Формат відео залежить від значення параметра **[Розмір відео]**.

Значенням за замовчуванням є +.



Забезпечує відображення відео як на екрані камери, так і на іншому пристрої через вихід HDMI.

Операції з камерою, як-от відтворення зображень або виклик меню, відображаються не на екрані камери, а на іншому пристрої через HDMI.



Вимикає екран камери під час виведення через HDMI. Таким чином, екран буде чистим.

Параметри зйомки, точки автофокусування й інша інформація відображаються на зовнішньому пристрої через HDMI, однак ви можете припинити вивід цієї інформації, натиснувши кнопку **<INFO>**.

Перед записом відео на зовнішній пристрій переконайтеся, що камера не надсилає жодної інформації, щоб на зовнішньому моніторі або іншому пристрої не відображалися жодні параметри зйомки, точки автофокусування тощо.

? Триваліше відтворення через вихід HDMI

Щоб відтворювати відео через вихід HDMI довше за 30 хв, виберіть +, а потім установіть для параметра **[Автовимкнення]** у меню **[🔌: Екон.енергії]** значення **[Вимк.]** (). Відтворення через вихід HDMI продовжиться після вимкнення екрана, коли минає час, установлений для параметра **[Дисплей Вимк.]**.

Увага!

- Відео без інформації, що виводяться через вихід HDMI, запобігає відображенню попередження про вільне місце на карті пам'яті, рівень заряду акумулятора або високу внутрішню температуру (🔒) через HDMI.
- Коли відео виводиться через вихід HDMI, відображення наступного зображення може зайняти деякий час, якщо перемикає відео з різними характеристиками якості відеозйомки або кадрової частоти.
- Не налаштовуйте камеру під час запису відео на зовнішні пристрої: це може призвести до відображення інформації у відео, що виводиться через HDMI.
- За певних умов перегляду яскравість і колір відео, знятого камерою, можуть відрізнятися від відео, записаного на зовнішній пристрій через HDMI.

Примітка

- Натисненням кнопки < INFO > можна змінювати відображувану інформацію.
- Можна додати часові коди до відео, що виводяться через HDMI (🔒).
- Звук також записується через HDMI, якщо тільки для параметра [Запис звуку] не встановлено значення [Вимк.]

Загальні застережні заходи щодо записування відео









⚠ Увага!

Застережні заходи під час записування відео

- Не спрямовуйте камеру на сонце в сонячну погоду або на будь-яке штучне джерело інтенсивного світла. Це може призвести до пошкодження сенсора зображення або інших внутрішніх компонентів камери.
- Під час записування відео з дрібними деталями можлива поява муару або неправильне відтворення кольорів.
- Якщо встановлено [AWB] або [AWBW], зміна значення чутливості ISO або діафрагми під час відеозйомки може призвести до зміни балансу білого.
- У разі записування в умовах флуоресцентного або світлодіодного освітлення може спостерігатися мерехтіння відеозображення.
- У разі виконання автофокусування з об'єктивом USM під час записування в умовах недостатньої освітленості у відеозаписі може бути присутній шум у вигляді горизонтальних смуг. Ручне фокусування за допомогою деяких об'єктивів, обладнаних електронним кільцем фокусування, також може бути причиною виникнення такого типу шуму.
- Рекомендовано записати кілька пробних відео, якщо ви плануєте здійснювати масштабування під час записування відео. Масштабування під час записування відео може спричинити зміну експозиції, записування звуку роботи об'єктива, неправильну корекцію аберації об'єктива, нестабільний рівень звуку або втрату фокуса.
- Великі значення діафрагми можуть заважати точному фокусуванню або призвести до його затримки.
- Автофокусування під час відеозапису може спричинити проблеми, як-от значну тимчасову втрату фокуса, записування змін у яскравості відео, тимчасове припинення записування відео чи записування механічних звуків об'єктива.
- Не закривайте вбудовані мікрофони пальцями або іншими об'єктами.
- Приєднання або від'єднання HDMI-кабелю під час відеозйомки завершить запис.
- Якщо потрібно, прочитайте також розділ [Загальні застережні заходи щодо фотозйомки](#).
- Під час відеозйомки камера може нагріватися, якщо вона підключена через Wi-Fi. Щоб не знімати відео, тримаючи камеру в руках, використовуйте штатив або інші прилади.

Червона піктограма попередження про внутрішню температуру камери [🔥]

- Якщо внутрішня температура камери підвищиться внаслідок тривалої відеозйомки або через високу температуру навколишнього середовища, з'явиться червона піктограма [🔥]

- Червона піктограма  означає, що записування відео невдовзі припиниться автоматично. Якщо таке сталося, ви не зможете здійснювати запис, доки внутрішня температура камери не знизиться. Тож вимкніть живлення й дайте камері трохи охолонути. Зверніть увагу, що час записування до його автоматичної зупинки, коли відображається червона піктограма , різниться залежно від умов зйомки.
- Тривале записування відео за високої температури призведе до того, що червона піктограма  з'явиться раніше. Завжди вимикайте камеру, коли не знімаєте.
- **Піктограма **
- Може відображатися , якщо подовжується час використання функції відеозапису або відображення Live View, що означає підвищення внутрішньої температури камери. Якщо відобразатиметься піктограма , вимкніть камеру або виконайте інші дії і почекайте, доки камера не охолоне.
- Камера автоматично вимкнеться, якщо ви продовжите записування після відображення піктограми . Крім того, камера автоматично вимкнеться, якщо ви продовжите використовувати екран Live View після відображення .

Записування та якість зображення

- Якщо приєднаний об'єктив має функцію Image Stabilizer (Стабілізатор зображення) і перемикач Image Stabilizer (Стабілізатор зображення) встановлено в положення < ON >, Image Stabilizer (Стабілізатор зображення) працюватиме постійно навіть без натискання кнопки затвора наполовину. Це потребує енергії акумулятора й тому скорочує час відеозйомки. Якщо Image Stabilizer (Стабілізатор зображення) непотрібний, наприклад у разі використання штатива, рекомендується перевести перемикач Image Stabilizer (Стабілізатор зображення) у положення < OFF >.
- Якщо яскравість змінюється під час записування з автоекспозицією, записування відео може тимчасово зупинитися. У такому разі записуйте з ручною експозицією.
- Якщо в кадрі присутнє дуже яскраве джерело світла, на екрані ця область може виглядати чорною. Відео записуватиметься майже точно так само, як воно виглядає на екрані.
- Зйомка за високих значень чутливості ISO, високих температур, великої витримки або недостатньої освітленості може призвести до появи шумів або спотворення кольорів. Відео записуватимуться майже точно так само, як вони виглядають на екрані, крім випадків покадрової відеозйомки або зйомки за допомогою функції Canon Log «Підтримка перегляду».
- Якість відео й аудіо записаних відеоматеріалів може бути гіршою на інших пристроях, а відтворення може бути недоступне, навіть якщо пристрої підтримують формати MP4.

- Якщо використовується карта пам'яті з низькою швидкістю запису, протягом записування відео праворуч на екрані може з'явитись індикатор. Цей індикатор показує обсяг даних, ще не записаний на карту (місткість внутрішньої буферної пам'яті, що залишилась). Що повільніше карта запису дані, то швидше буде зростати цей обсяг. Коли індикатор (1) заповнюється, записування відео припиняється автоматично.



- Якщо використовується карта з високою швидкістю запису, індикатор або не з'явиться взагалі, або показуватиме низький рівень. Спершу зробіть кілька пробних відеозаписів, щоб з'ясувати, чи достатньо є швидкість запису карти.
- Якщо індикатор показує, що карту пам'яті заповнено, і записування відео автоматично припиняється, наприкінці відео звук може не записатися як слід.
- Якщо карта пам'яті має низьку швидкість запису (через фрагментацію) і з'являється відповідний індикатор, відформатувавши карту, можна збільшити швидкість запису.

● Обмеження звуку

- Зверніть увагу, що в режимі [A] застосовуються такі обмеження, якщо для параметра [CAM: Якість відео] встановлене значення [FHD 29.97P [IPB] NTSC] або [FHD 25.00P [IPB] PAL] або якщо для параметра [CAM: Стиснення звуку] встановлене значення [Увімк.].
 - Звук для приблизно двох останніх кадрів не записується.
 - Під час відтворення відео в ОС Windows звук іноді може дещо відставати від зображення.

Примітки щодо записування відео

- Щоразу під час записування відео на карті пам'яті створюється відеофайл.
- Кут огляду (покриття) становить прибл. 100 %.
- Фокусування можна також виконати натисканням кнопки < AF-ON >.
- Щоб увімкнути/зупинити відеозапис за допомогою натискання кнопки затвора, установіть для параметра [Пов. натис.] розділу [📷: Функція кн. спуску для відео] значення [Поч./зуп. запис] (🔘).
- Вбудований мікрофон (🔘) записує монозвук.
- Зовнішні мікрофони, як-от стереомікрофон спрямованої дії DM-E1 (продається окремо), які підключені в гніздо для зовнішнього мікрофона камери, використовуються замість вбудованих мікрофонів (🔘).
- Можна використовувати більшість зовнішніх мікрофонів із міні-штекером діаметром 3,5 мм.
- Функція попереднього встановлення фокуса працюватиме під час записування відео, якщо використовується (супер-) телеоб'єктив, у якому передбачено режим попереднього встановлення фокуса. Можна використовувати об'єктиви, випущені в другій половині 2011 року та пізніше.
- Схема дискретизації кольорів YCbCr 4:2:0 (8-розрядна) і колірний простір BT.709 застосовуються для відео у форматі 8K (окрім RAW), 4K і Full HD.

Режими роботи АФ / спрацьовування затвора

У цьому розділі описано режими роботи автофокусування та спрацьовування затвора, а також налаштування меню на вкладці АФ [AF].

☆ праворуч від заголовка позначає функції, доступні лише в режимі [Fv], [P], [Tv], [Av], [M] або [BULB].



Примітка

- < AF > означає «автофокусування». < MF > означає «ручне фокусування».

- [Меню вкладок: вкладка AF \(фотографії\)](#)
- [Меню вкладок: вкладка AF \(відеозапис\)](#)
- [Використання АФ](#) ☆
- [Вибір способу АФ](#) ☆
- [Неперервний АФ](#)
- [Слідкує автофокусування для відеозйомки](#)
- [Налаштування ручного переміщення автофокуса](#)
- [Ручне фокусування](#)
- [Характеристики слідкувального автофокусування](#) ☆
- [Індивідуальне налаштування функцій АФ](#) ☆
- [Вибір режиму спрацьовування затвора](#)
- [Використання таймера](#)
- [Зйомка з дистанційним керуванням](#)

Меню вкладок: вкладка AF (фотографії)

● AF1

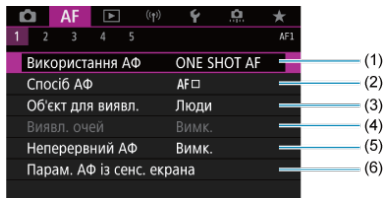

- (1) [Використання АФ](#) ☆
- (2) [Спосіб АФ](#) ☆
- (3) [Об'єкт для виявл.](#)
- (4) [Виявл. очей](#)
- (5) [Неперервний АФ](#)
- (6) [Парам. АФ із сенс. екрана](#)

Примітка

- Якщо використовується об'єктів без перемикача режимів фокусування, на вкладці **[AF1]** відображається **[Режим фокусування]**.

● AF2

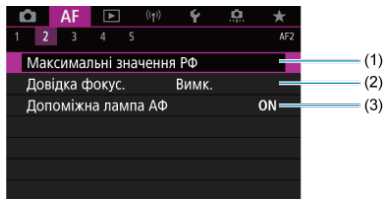

- (1) [Максимальні значення РФ](#) ☆
- (2) [Довідка фокус.](#)
- (3) [Допоміжна лампа АФ](#)

● AF3

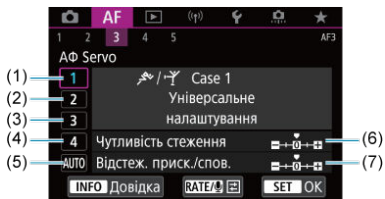

- (1) [Case 1](#)
- (2) [Case 2](#)
- (3) [Case 3](#)
- (4) [Case 4](#)
- (5) [Case A](#)
- (6) [Чутливість стеження](#)
- (7) [Відстеж. приск./спов.](#)

● AF4

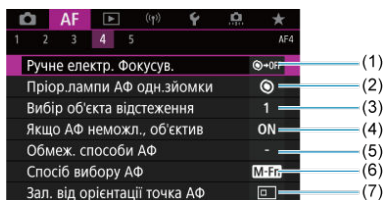

- (1) [Ручне електр. Фокусув.](#) ☆
- (2) [Пріор.лампи АФ одн.зйомки](#) ☆
- (3) [Вибір об'єкта відстеження](#) ☆
- (4) [Якщо АФ неможл., об'єktiv](#) ☆
- (5) [Обмеж. способи АФ](#) ☆
- (6) [Спосіб вибору АФ](#) ☆
- (7) [Зал. від орієнтації точка АФ](#) ☆

● AF5

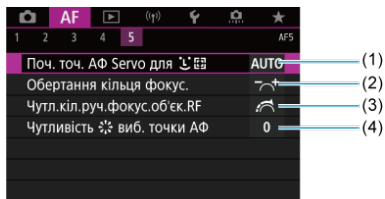

- (1) [Поч. точ. АФ Servo для \[іконка\] ☆](#)
- (2) [Обертання кільця фокус.](#)
- (3) [Чутл. кіл. руч. фокус. об'єк. RF](#)
- (4) [Чутливість \[іконка\] виб. точки АФ](#)

У режимі [AF+] відображаються наведені нижче екрани.

● AF1

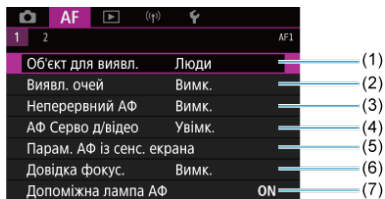

- (1) [Об'єкт для виявл.](#)
- (2) [Виявл. очей](#)
- (3) [Неперервний АФ](#)
- (4) [АФ Серво д/відео](#)
- (5) [Парам. АФ із сенс. екрана](#)
- (6) [Довідка фокус.](#)
- (7) [Допоміжна лампа АФ](#)

● AF2

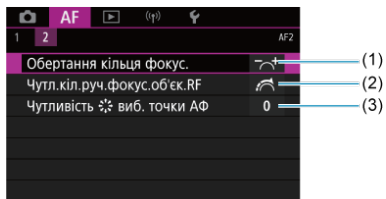

- (1) [Обертання кільця фокус.](#)
- (2) [Чутл.кіл.руч.фокус.об'єк.RF](#)
- (3) [Чутливість ∞ виб. точки АФ](#)

Меню вкладок: вкладка AF (відеозапис)

● AF1

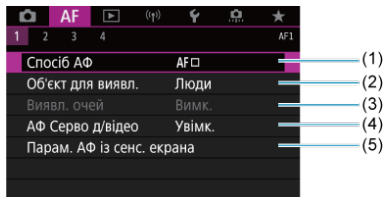

- (1) [Спосіб АФ](#)
- (2) [Об'єкт для виявл.](#)
- (3) [Виявл. очей](#)
- (4) [АФ Серво д/відео](#)
- (5) [Парам. АФ із сенс. екрана](#)

Примітка

- Якщо використовується об'єктів без перемикача режимів фокусування, на вкладці **[AF1]** відображається **[Режим фокусування]**.

● AF2

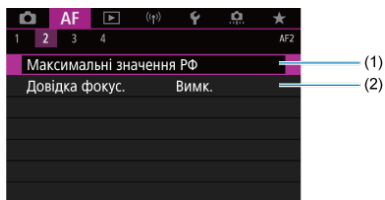

- (1) [Максимальні значення РФ](#) ☆
- (2) [Довідка фокус.](#)

● AF3

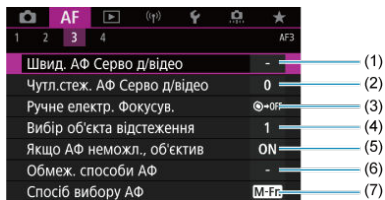

- (1) [Швид. АФ Серво д/відео](#) ☆
- (2) [Чутл.стеж. АФ Серво д/відео](#) ☆
- (3) [Ручне електр. Фокусув.](#) ☆
- (4) [Вибір об'єкта відстеження](#) ☆
- (5) [Якщо АФ неможл., об'єктив](#) ☆
- (6) [Обмеж. способи АФ](#) ☆
- (7) [Спосіб вибору АФ](#) ☆

● AF4

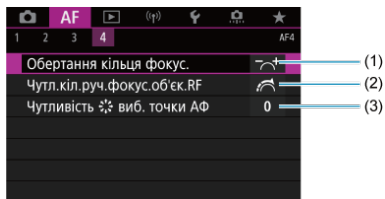

- (1) [Обертання кільця фокус.](#)
- (2) [Чутл.кіл.руч.фокус.об'єк.RF](#)
- (3) [Чутливість * виб. точки АФ](#)

У режимі [AF] відображаються наведені нижче екрани.

● AF1

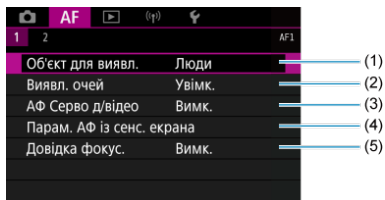

- (1) [Об'єкт для виявл.](#)
- (2) [Виявл. очей](#)
- (3) [АФ Серво д/відео](#)
- (4) [Парам. АФ із сенс. екрана](#)
- (5) [Довідка фокус.](#)

● AF2

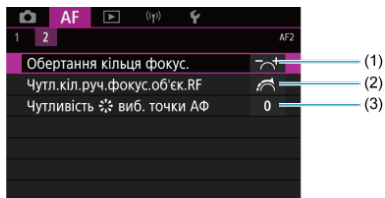

- (1) [Обертання кільця фокус.](#)
- (2) [Чутл. кіл. руч. фокус. об'єк. RF](#)
- (3) [Чутливість ∞: виб. точки АФ](#)

- ☑ [Покадровий АФ для зйомки нерухомих об'єктів](#)
- ☑ [Функція слідкуючого автофокусування \(Servo AF\) для зйомки об'єктів, що рухаються](#)

Можна задати параметри режиму роботи АФ, які відповідають умовам і об'єкту зйомки.

1. Установіть перемикач режимів фокусування об'єктива в положення <AF>.

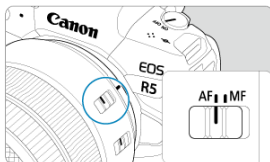

2. Виберіть [AF: Використання АФ].

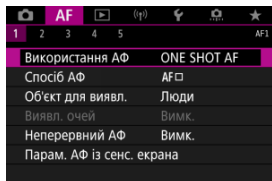

3. Виберіть налаштування.

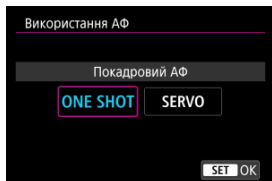



Примітка

- Якщо фокусування не відбулося, точка АФ стає жовтогарячою. За ввімкнутого покадрового АФ вести зйомку неможливо, навіть якщо кнопку затвора натискати повністю. Змініть композицію кадру та спробуйте навести фокус повторно. Див. також розділ [Умови зйомки, які ускладнюють фокусування](#).
- З функцією слідкуючого АФ камера здійснює зйомку, навіть якщо об'єкт перебуває поза фокусом.

Покадровий АФ для зйомки нерухомих об'єктів

Цей режим роботи АФ використовується для зйомки нерухомих об'єктів. Після натискання кнопки затвора наполовину камера фокусується лише один раз.

- Коли камера встановить фокус, точка АФ стане зеленою та пролунає звуковий сигнал.
- Фокус залишається заблокованим, поки кнопка затвора утримується натиснутою наполовину, що дає змогу змінити композицію зображення перед зйомкою.
- Докладніше про швидкість неперервної зйомки див. в розділі [Вибір режиму спрацьовування затвора](#).



Примітка

- Якщо для параметра [**Ψ**: **Сигнал біп**] встановлено значення [**Вимк.**], фокусування не підтверджуватиметься звуковим сигналом.
- Якщо ви використовуєте об'єктив із підтримкою ручного електронного фокусування, перегляньте розділ [Ручне електронне фокусування](#).

Функція слідкуючого автофокусування (Servo AF) для зйомки об'єктів, що рухаються

Ця функція АФ використовується для зйомки об'єктів, що рухаються. Доки кнопка затвора натиснута наполовину, камера весь час тримає об'єкт у фокусі.

- Якщо фокусування відбулося, точка АФ стає блакитною. Звуковий сигнал не лунає, навіть коли виконано фокусування.
- Експозиція налаштовується в момент зйомки.
- Докладніше про швидкість неперервної зйомки див. в розділі [Вибір режиму спрацьовування затвора](#).
- У режимі [A+] камера за замовчуванням автоматично перемикається на слідкуючий АФ, реагуючи на рух об'єкта.

Увага!

- Залежно від об'єктива, що використовується, відстані до об'єкта та його швидкості можуть виникнути проблеми з точним фокусуванням.
- Масштабування під час неперервної зйомки може порушити фокус. Спочатку виконайте масштабування, потім змініть композицію кадру й зробіть знімок.

Вибір способу АФ

- [Спосіб АФ](#) ☆
- [Вибір способу АФ](#) ☆
- [\[L\] \(Обличчя\) + відстеження: \[L\] \[Fn\] \[L\] ☆](#)
- [Об'єкт для виявлення](#)
- [Виявлення очей](#)
- [Точкове АФ / однокочкове АФ / розширення зони АФ: \[Fn\] / Розширення зони АФ: навколо / Зона АФ / АФ великої зони: вертикально / АФ великої зони: горизонтально](#) ☆
- [Збільшене зображення](#)
- [Поради зі зйомки з АФ](#)
- [Умови зйомки, які ускладнюють фокусування](#)
- [Діапазон АФ](#)

Спосіб АФ



[L] [Fn] [L]: [L]+Відстеж.

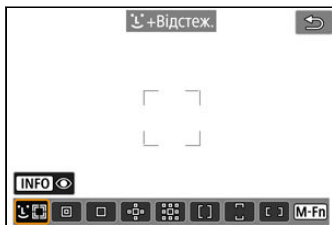

Камера визначає обличчя людей і тварин і фокусується на них. Точка АФ [L] відображається на будь-якому визначеному обличчі, після чого воно відстежується.

Якщо обличчя не визначено, для автоматичного вибору АФ використовується вся зона АФ.

За використання слідкуючого АФ можна встановити його початкове положення (☑). Поки рамка зони АФ зможе відстежувати об'єкт під час зйомки, фокусування не припинятиметься.

☑: Точкове АФ



Камера фокусується на вузькій області, ніж за 1-точкового АФ.

☐: 1-точковий АФ

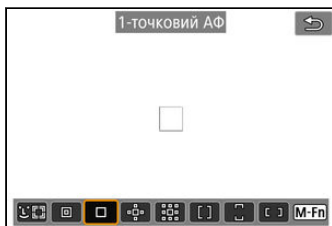

Камера використовує для фокусування одну точку АФ (☐).

☰☰: Розширення зони АФ:☰☰

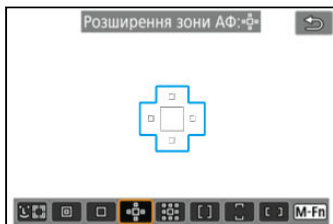

Для фокусування використовується одна точка АФ [☐] і точки АФ, обведені на рисунку синім контуром. Такий спосіб ефективний для зйомки об'єктів, що рухаються, оскільки їм складно відстежувати 1-точковим АФ.

Фокусування на вибраному об'єкті зйомки простіше, ніж за зонального АФ.

За використання слідкуючого АФ камера спочатку фокусується за допомогою точки АФ [☐].

☰☰: Розширення зони АФ:навк

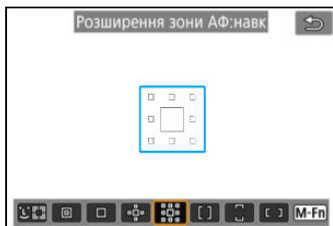

Для фокусування використовується одна точка АФ [☐] і прилеглі точки АФ, обведені на рисунку синім контуром. Завдяки цьому фокусуватися на об'єктах, що рухаються, простіше, ніж за розширення зони АФ:☰☰. Слідкуючий АФ працює так само, як і за розширення зони АФ:☰☰.

[]: Зона АФ

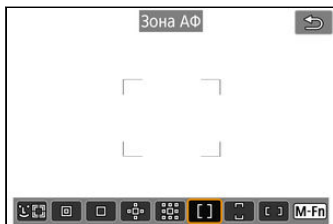

Використовується автоматичний вибір АФ у рамках зони АФ, щоб охопити більшу ділянку, ніж за розширення зони АФ. У такий спосіб фокусуватися легше, ніж за допомогою розширення зони АФ.

Зони фокусування визначаються не лише з огляду на найближчий об'єкт, а й на основі багатьох інших факторів, як-от обличчя (людей або тварин), рух об'єктів і відстань до них.

Точки АФ, у яких виконано фокусування, відображаються як [□].

[]: Велика зона АФ: вертикал.



Використовується автоматичний вибір АФ у вертикальній рамці великої зони АФ, що охоплює більшу область, ніж зона АФ. У такий спосіб фокусуватися легше, ніж за допомогою 1-точкового АФ або розширення зони АФ. Цей спосіб також ефективний для зйомки об'єктів, що рухаються.

Зони фокусування визначаються не лише з огляду на найближчий об'єкт, а й на основі багатьох інших факторів, як-от обличчя (людей або тварин), рух об'єктів і відстань до них.

Точки АФ, у яких виконано фокусування, відображаються як [□].

☐]: Велика зона АФ: гориз.

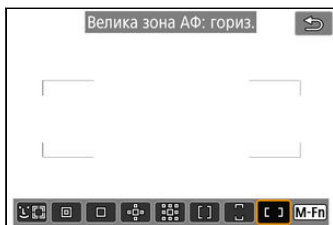

Використовується автоматичний вибір АФ у горизонтальній рамці великої зони АФ, що охоплює більшу область, ніж зона АФ. У такий спосіб фокусуватися легше, ніж за допомогою 1-точкового АФ або розширення зони АФ. Цей спосіб також ефективний для зйомки об'єктів, що рухаються.

Зони фокусування визначаються не лише з огляду на найближчий об'єкт, а й на основі багатьох інших факторів, як-от обличчя (людей або тварин), рух об'єктів і відстань до них.

Точки АФ, у яких виконано фокусування, відображаються як ☐].

Можна вибрати спосіб АФ відповідно до умов зйомки або об'єкта. Якщо ви бажаєте фокусуватися вручну, див. [Ручне фокусування](#).

1. Виберіть [AF: Спосіб АФ].

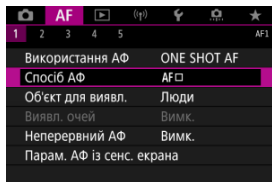

2. Виберіть спосіб автофокусування.

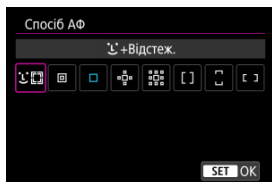

Примітка

- У режимі [AF+] значення [L+Відстеж.] встановлюється автоматично.
- Щоб задати спосіб АФ, можна також натиснути кнопку <M-Fn>, а потім кнопку <M-Fn>.
- Наведені нижче описи стосуються ситуацій, коли для режиму роботи АФ встановлено значення [Покадровий АФ] (AF). Якщо вибрано режим [Servo AF] (AF), після встановлення фокуса точка АФ стане синьою.

Камера визначає обличчя людей і тварин і фокусується на них. Якщо обличчя рухається, точка АФ [☺] також переміщується, зберігаючи фокусування.

Можна також установити для параметра [АФ: Виявл. очей] значення [Увімк.], щоб знімати об'єкт, тримаючи у фокусі його очі (☑).

1. Виберіть точку АФ.



- Точка АФ [☺] відображається на будь-якому визначеному обличчі.
- Щоб вибрати з багатьох облич одне, на якому потрібно сфокусуватися, натисніть кнопку <☺> для зміни точки автофокусування [☺], а потім використайте <☺>. Під час використання <☺>, точка АФ знову змінюється на [☺].
- Крім того, вибір потрібного обличчя можна здійснити торканням.

2. Виконайте фокусування та зробіть знімок.

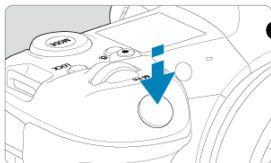

- Коли об'єкт у фокусі, після натискання кнопки затвора наполовину точка АФ стане зеленою та пролунає звуковий сигнал. Оранжевий колір точки АФ означає, що не вдається встановити фокус на об'єктах.



Примітка

- Якщо вручну вибрати обличчя людини або тварини, торкнувшись екрана або за допомогою $\langle \text{☼} \rangle$, рамка автофокусування зміниться на $[\text{AF}]$, а камера зафіксується на цьому об'єкті та відстежуватиме його, навіть якщо він переміщатиметься в межах екрана.
- Щоб скасувати це відстеження, торкніться $[\text{OFF}]$ або натисніть $\langle \text{SET} \rangle$.



Увага!



- Фокусування за допомогою дотику до екрана призводить до фокусування в режимі [Покадровий АФ] незалежно від налаштувань режиму роботи АФ.
- У разі невдалого фокусування на обличчі об'єкта функція визначення обличчя не працюватиме. Налаштуйте фокус вручну () , щоб визначити обличчя, а потім виконайте автофокусування.
- Можливе виявлення інших об'єктів, окрім обличч і тіл людей або тварин.
- Функція визначення обличчя не спрацює, якщо обличчя в кадрі дуже малі або дуже великі, надто світлі або надто темні, або ж частково приховані.
- Виявлення обличчя у випадку з тваринами неможливе, якщо об'єкт занадто далеко або не перебуває в кадрі постійно. Точки автофокусування відображаються по всьому тілу.
- Виявлення неможливе для лісових птахів, що мають відповідне забарвлення, або в інших подібних ситуаціях.
- За допомогою АФ не завжди вдається визначити об'єкти або обличчя людей біля краю екрана. Змініть композицію кадру так, щоб розташувати об'єкт у центрі або ближче до центра.

Примітка

- Під час зйомки людей активна рамка [] може охоплювати не все обличчя, а лише його частину.
- Розмір точки АФ залежить від об'єкта.

Встановлення початкового положення слідкуючого АФ

Можна вручну встановити початкове положення слідкуючого АФ, якщо для параметра [АФ: Поч. точ. АФ Servo для ] має значення, відмінне від [Авто] ().

1. Установіть для способу АФ значення [+Відстеж.] ().
2. Установіть для режиму роботи АФ значення [Servo AF] ().

3. Установіть точку АФ.

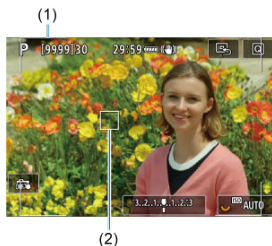

- Відобразяться рамка зони АФ (1) і точка АФ (2).
- Щоб перемістити точку АФ у місце, на яке потрібно навести фокус, натисніть кнопку $\left[\begin{smallmatrix} \text{---} \\ \text{---} \\ \text{---} \end{smallmatrix} \right]$ > і скористайтесь < \ast > або торкніться екрана й натисніть < SET >.
- Щоб перемістити точку АФ під час використання < \ast >, натисніть безпосередньо < \ast >.
- Щоб відцентрувати точку АФ після підтвердження, торкніться $\left[\begin{smallmatrix} \text{---} \\ \text{---} \\ \text{---} \end{smallmatrix} \right]$ або натисніть < SET >.

Об'єкт для виявлення

Можна вказати умови автоматичного вибору основного відстежуваного об'єкта. Починає діяти, коли спосіб АФ — обличчя + відстеження, зональне АФ або велика зона АФ (вертикальний або горизонтальний).

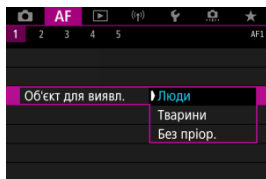

- **Люди**

Визначає обличчя або голови людей як основні об'єкти відстеження. Якщо обличчя чи голову людини неможливо виявити, камера може відстежувати інші частини тіла.

- **Тварини**

Виявляє тварин (собак, котів або птахів) і людей і визначає тварин основними об'єктами, які слід відстежувати.

У випадку з тваринами камера намагається виявити обличчя або тіла, а точки автофокусування відображаються на будь-яких виявлених обличчях.

Якщо обличчя або все тіло тварини неможливо виявити, камера може відстежувати інші частини тіла.

- **Без пріор.**

Камера автоматично визначає основний об'єкт на основі виявленої інформації.

Виявлення очей

Якщо для способу АФ вибрано значення [L'+Відстеж.], можна проводити зйомку, тримаючи фокус на очах людей або тварин.

1. Виберіть [AF: Виявл. очей].

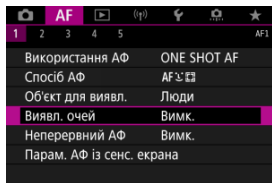

2. Виберіть [Увімк.].

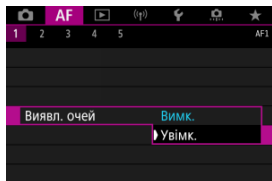

3. Наведіть камеру на об'єкт.



- Навколо ока з'явиться точка АФ.
- Щоб вибрати очі, на яких потрібно сфокусуватися, натисніть кнопку < [AF-ON] > для зміни точки автофокусування на [AF-ON], а потім скористайтесь < [AF-ON] >. Під час використання < [AF-ON] >, точка АФ знову змінюється на [AF-ON].
- Окрім того, щоб вибрати око, можна також торкнутись екрана.
- Якщо вибране вами око не визначається, око для фокусування буде вибрано автоматично.

4. Зробіть знімок.

Увага!

- Очі об'єкта можуть не визначитися належним чином. Це залежить від об'єкта й умов зйомки.

Примітка

- Щоб задати для параметра [Виявл. очей] значення [Вимк.] без допомоги меню, натисніть кнопку < [AF-ON] >, а потім кнопку < INFO >. Щоб задати для параметра [Виявл. очей] значення [Увімк.], повторно натисніть кнопку < INFO >.

Точкове АФ / одноточкове АФ / розширення зони АФ: « \square » / Розширення зони АФ: навколо / Зона АФ / АФ великої зони: вертикально / АФ великої зони: горизонтально



Можна встановити точку АФ або рамку зони АФ уручну. У цьому прикладі показано екрани з 1-точковим АФ.

1. Виберіть точку АФ.



(1)

- Відобразиться точка АФ (1).
- Якщо встановлено значення «Розширення зони АФ»: « \square » або «Розширення зони АФ»: «Навколо», відображаються також сусідні точки АФ.
- За використання способу «Зональний АФ», «Велика зона АФ: вертика.» або «Велика зона АФ: гориз.» відображається рамка вказаної зони АФ.

2. Перемістіть точку АФ.



- Натисніть кнопку $\left[\begin{array}{|c|c|c|} \hline \square & \square & \square \\ \hline \end{array} \right]$, скористайтесь $\left[\begin{array}{|c|c|c|} \hline \square & \square & \square \\ \hline \end{array} \right]$ для переміщення точки автофокусування на положення для фокусування, а потім натисніть $\left[\text{SET} \right]$ (але зверніть увагу, що за використання деяких об'єктивів її неможливо перемістити на край екрана).
- Щоб перемістити точку АФ під час використання $\left[\begin{array}{|c|c|c|} \hline \square & \square & \square \\ \hline \end{array} \right]$, натисніть безпосередньо $\left[\begin{array}{|c|c|c|} \hline \square & \square & \square \\ \hline \end{array} \right]$.
- Можна також установити положення фокуса, торкнувшись екрана.
- Щоб установити точку АФ або рамку зони АФ у центрі, торкніться $\left[\begin{array}{|c|c|c|} \hline \square & \square & \square \\ \hline \end{array} \right]$ або натисніть $\left[\text{SET} \right]$.

3. Виконайте фокусування та зробіть знімок.

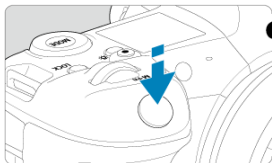

- Наведіть точку автофокусування на об'єкт зйомки та натисніть кнопку затвора наполовину.



- Коли камера встановить фокус, точка АФ стане зеленою та пролунає звуковий сигнал.
- Якщо фокусування не відбулося, точка АФ стає жовтогарячою.

Увага!

- Якщо слідкуючий АФ працює в режимі «Зональний АФ» або «АФ великої зони» (вертикальної або горизонтальної), активна точка АФ [] весь час переміщується, відстежуючи об'єкти. Проте за певних умов (наприклад, якщо об'єкт замалий) стеження може виявитися неможливим.
- Фокусування може ускладнюватися, коли точка АФ розташована на периферії кадру. У такому разі виберіть точку АФ у центрі.
- Фокусування за допомогою дотику до екрана призводить до фокусування в режимі [Покадровий АФ] незалежно від налаштувань режиму роботи АФ.

Примітка

- За допомогою параметра [АФ: Зал. від орієнтації точка АФ] можна встановити окремі точки АФ для вертикальної й горизонтальної зйомки (📷).

Збільшене зображення

Щоб перевірити фокус, коли для способу АФ вибрано значення, відмінне від [L+Відстеж.], застосуйте збільшення в приблизно 6× або 15× разів, натиснувши кнопку < Q > (або торкнувшись піктограми [Q]).

- Центром збільшеного зображення буде точка АФ, якщо вибрано значення [Точкове АФ], [1-точковий АФ], [Розширення зони АФ: "Ф"] або [Розширення зони АФ: навк], і в рамці зони АФ, якщо вибрано значення [Зона АФ], [Велика зона АФ: вертикаль] або [Велика зона АФ: горизонталь].
- Автофокусування виконується зі збільшеним зображенням, якщо натиснути кнопку затвора наполовину, коли вибрано [Точкове АФ] або [1-точковий АФ]. Якщо вибрано спосіб АФ, інший ніж [Точкове АФ] і [1-точковий АФ], автофокусування виконується після відновлення звичайного відображення.
- Якщо за використання слідуючого АФ під час перегляду збільшеного зображення натиснути кнопку затвора наполовину, буде відновлено звичайний режим перегляду для фокусування.

⚠ Увага!

- Якщо сфокусуватися на збільшеному зображенні складно, поверніться до звичайного режиму перегляду та виконайте АФ.
- Якщо автофокусування виконується у звичайному режимі, а потім у режимі збільшеного зображення, фокусування може бути невдалим.
- Швидкість АФ відрізнятиметься у звичайному режимі перегляду й режимі збільшеного зображення.
- Неперервний АФ і слідуюче автофокусування для відеозйомки недоступні, коли зображення збільшено.
- За збільшення зображення фокусування ускладнюється через тремтіння камери. Рекомендується використовувати штатив.

Поради зі зйомки з АФ

- Навіть якщо фокусування відбулося, натискання кнопки затвора наполовину призведе до повторного фокусування.
- Яскравість зображення може змінюватися перед автофокусуванням і після нього.
- Залежно від об'єкта й умов зйомки час фокусування може бути більшим, або може знизитися швидкість неперервної зйомки.
- Якщо під час зйомки джерело освітлення змінюється, на екрані може з'явитися мерехтіння та можуть виникнути ускладнення з фокусуванням. У такому разі перезапустіть камеру й відновіть зйомку, виконавши АФ в умовах нового джерела світла.
- Якщо здійснити АФ не вдається, виконайте фокусування вручну (☑).
- Якщо об'єкти на краю екрана дещо не у фокусі, спробуйте розташувати об'єкт у центрі (або використати точку АФ чи рамку зони АФ), щоб сфокусуватися на них, а потім змінити композицію кадру перед зйомкою.
- За використання деяких об'єктів досягнення фокуса в режимі автофокусування може займати більше часу або фокусування може бути невдалим.

Умови зйомки, які ускладнюють фокусування

- Неконтрастний об'єкт зйомки, наприклад блакитне небо, однотонна рівна поверхня або об'єкти з низькою деталізацією світлих і темних ділянок.
- Об'єкти в умовах недостатньої освітленості.
- Смуги та інші візерунки, зміна контрастності яких відбувається лише в горизонтальному напрямку.
- Об'єкти з повторюваними елементами (наприклад, вікна хмарочоса, клавіатура комп'ютера тощо).
- Тонкі лінії та контури об'єктів.
- Джерела світла, які постійно змінюють яскравість, колір чи форму.
- Нічна зйомка або точки світла.
- Мерехтіння зображення через флуоресцентне або світлодіодне освітлення.
- Дуже малі об'єкти.
- Об'єкти, розташовані на краю екрана.
- Об'єкти в дуже яскравому контровому світлі або об'єкти, що відбивають світло (наприклад, автомобілі з блискучими поверхнями тощо).
- Об'єкти, розташовані близько та далеко, що потрапляють в одну точку АФ (наприклад, тварина в клітці тощо).
- Об'єкти, що рухаються в межах точки АФ і не можуть бути нерухомими через тремтіння камери або розмиття об'єкта.
- Автофокусування на об'єкті, розташованому далеко від зони фокуса.
- Застосування об'єктива з можливістю м'якого фокуса для зйомки нерізкого зображення.
- Застосування спеціальних художніх фільтрів.
- Під час АФ на екрані з'являється шум (світлові точки, смуги тощо).

Діапазон АФ

Доступний діапазон автофокусування залежить від об'єктива, формату та встановленої якості зображення, а також від того, чи виконується записування відео 4К або 8К та чи використовуються функції на кшталт обрізання чи цифрової ІS (Стабілізатор зображення).

Неперервний АФ

Ця функція забезпечує загальне фокусування на об'єктах. Камера готова фокусуватися негайно після натискання кнопки затвора наполовину.

1. Виберіть [АФ: Неперервний АФ].

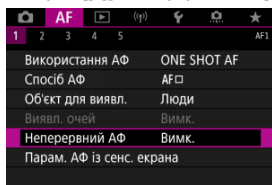

2. Виберіть [Увімк.].

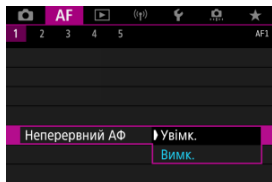

⚠ Увага!

- Коли встановлено значення [Увімк.], можлива кількість знімків зменшиться, оскільки об'єктів постійно працює, споживаючи заряд акумулятора.

Слідкує автофокусування для відеозйомки

Із застосуванням цієї функції камера неперервно фокусується на об'єкті під час записування відео.

1. Виберіть пункт **[AF: АФ Серво д/відео]**.

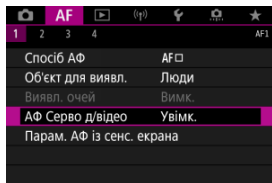

2. Виберіть [Увімк.].

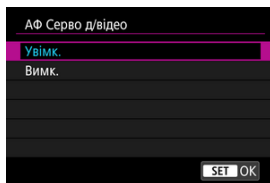

● Увімк.

- Камера неперервно фокусується на об'єкті зйомки, навіть коли кнопку затвора не натиснуто наполовину.
- Щоб зберегти певне положення фокуса та не записувати звуки роботи механізму об'єктива, можна тимчасово призупинити слідкуюче автофокусування для відеозйомки, торкнувшись елемента [SERVOAF] у лівій нижній частині екрана.
- Якщо за призупиненого слідкуючого автофокусування для відеозйомки відновити запис відео після натискання кнопки < MENU > чи < [▶] > або зміни способу АФ, слідкуюче автофокусування для відеозйомки відновиться.

● Вимк.

Виконайте фокусування, натиснувши кнопку затвора наполовину або натиснувши кнопку < AF-ON >.

Увага!

Застереження щодо зйомки за вибору значення [АФ Серво д/відео: Увімк.]

- **Умови зйомки, які ускладнюють фокусування**
 - Об'єкт швидко наближається до камери або віддаляється від неї.
 - Об'єкт рухається на невеликій відстані від камери.
 - Установлено велике значення діафрагми.
 - Дивіться також розділ [Умови зйомки, які ускладнюють фокусування](#).
- Оскільки об'єктив постійно працює, споживаючи заряд акумулятора, можливий час записування відео (🔋) скоротиться.
- У разі виконання операцій з АФ або роботи з камерою чи об'єктивом під час записування відео вбудований мікрофон камери також може записувати звуки роботи механізму об'єктива або звуки операцій із камерою чи об'єктивом. У такому разі зробити ці звуки тихішими можна, використовуючи зовнішній мікрофон. Якщо ці звуки все одно чути навіть під час використання зовнішнього мікрофона, можливо, варто віддалити зовнішній мікрофон від камери й розташувати його подалі від камери й об'єктива.
- Використання слідкуючого автофокусування для відеозйомки призупиняється під час масштабування або збільшення зображення.
- Якщо під час записування відео об'єкт наближається до камери чи віддаляється від неї або якщо камера переміщається у вертикальному чи горизонтальному напрямку (панорамування), розмір зробленого зображення може миттєво змінюватися (збільшуватися чи зменшуватися).

Налаштування ручного переміщення автофокуса

- [Ручне переміщення автофокуса](#)
- [Спосіб позиціонування](#)
- [Активна зона сенсорного керування](#)

Можна перемістити точку АФ або рамку зони АФ, торкнувшись її на екрані й перетягнувши, дивлячись через видошукач.

Ручне переміщення автофокуса

1. Виберіть пункт **[АФ: Парам. АФ із сенси. екрана]**.

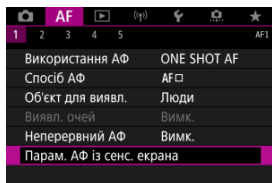

2. Виберіть **[АФ із сенси.екр.]**.

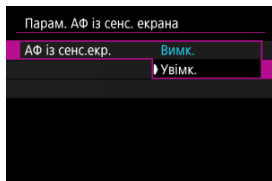

- Виберіть **[Увімк.]**.

Можна встановити спосіб визначення положення шляхом торкання й перетягування.

1. Задайте [Метод виб. поз.].

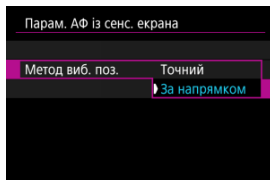

- **Точний**

Точка АФ переміщується на ділянку екрана, якої торкнулись або в яку перетягнули.

- **За напрямком**

Точка АФ рухається в напрямку перетягування на відстань, що відповідає відстані перетягування, незалежно від того, у якому місці торкнулись екрана.



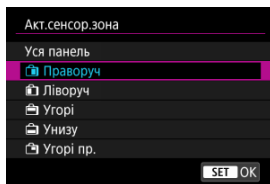

Активна зона сенсорного керування

Можна вказати зону екрана, яка використовуватиметься для операцій торкання й перетягування.

1. Установіть параметр [Акт.сенсор.зона].



Примітка

- Якщо торкнутись екрана, коли встановлено спосіб АФ [+Відстеж.], відобразиться кругла помаранчева рамка []. Коли ви заберете палець із місця, куди потрібно перемістити точку АФ, відобразиться рамка [] і почнеться відстежування об'єкта. Щоб скасувати вибір об'єкта, натисніть кнопку <  >.

Ручне фокусування

- ☑ [Налаштування виділення для ручного фокусування \(виділення контуру\)](#)
- ☑ [Допомога у фокусуванні](#)
- ☑ [Спрацьовування лампи підсвічування AF](#)

Якщо автофокусування неможливе, можна збільшити зображення й виконати фокусування вручну.

1. Установіть перемикач режимів фокусування об'єктива в положення <MF>.

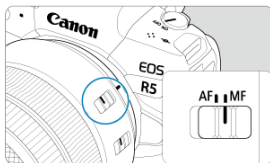

- Повертаючи кільце фокусування об'єктива, установіть приблизний фокус.

2. Збільште зображення.



- З кожним натисканням кнопки <Q> коефіцієнт збільшення змінюється, як показано нижче.

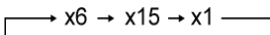

3. Перемістіть зону збільшення.



- Перемістіть зону збільшення в потрібне місце за допомогою джойстика < * >.
- Щоб розташувати зону збільшення в центрі, натисніть джойстик < * > або кнопку < SET >.

4. Виконайте ручне фокусування.

- Щоб установити фокус, повертайте кільце фокусування об'єктива, дивлячись на збільшене зображення.
- Після встановлення фокуса натисніть кнопку < Q >, щоб повернутися до звичайного режиму перегляду.



Примітка

- Під час перегляду збільшеного зображення експозиція фіксується.
- Робити знімки торканням можна навіть під час ручного фокусування.

Налаштування виділення для ручного фокусування (виділення контуру)



Краї об'єктів у фокусі можна відображати в кольорі, щоб полегшити фокусування. Можна налаштувати колір контуру й чутливість (рівень) визначення країв.

1. Виберіть [AF: Максимальні значення РФ].

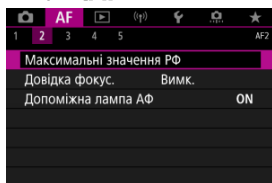

2. Виберіть [Максимально].

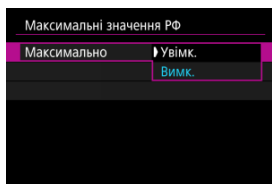

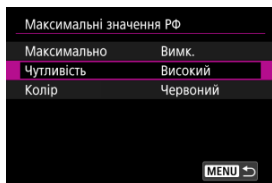

- Виберіть [Увімк.].

3. Задайте [Чутливість] і [Колір].



- Налаштуйте в разі необхідності.

Увага!

- Під час збільшення виділення контурів не відображається.
- Під час виводу HDMI виділення контурів не відображається на обладнанні, підключеному через HDMI. Зверніть увагу, що виділення контурів відображається на екрані камери, якщо для параметра : **Відображення HDMI**] встановлено значення .
- Виділення для ручного фокусування може бути важко побачити за високої чутливості ISO, особливо коли встановлено розширення діапазону ISO. За необхідності зменште чутливість ISO або встановіть для параметра **[Максимально]** значення **[Вимк.]**.

Примітка

- Виділення, яке видно на екрані, не записується на зображеннях.
- Виділення для ручного фокусування може бути важко розгледіти, коли встановлено Сапон Log. У разі необхідності встановіть для параметра **[Підтр. перегляду]** значення **[Увімк.]**.

Якщо встановити для параметра [Довідка фокус.] значення [Увімк.], відобразяться візуальні підказки, що позначатимуть напрямок і потрібний ступінь корекції. Допоміжна рамка відображається біля очей, визначених як головний об'єкт, коли для параметра [AF: Спосіб АФ] встановлено значення [L+Відстеж.], а для параметра [AF: Виявл. очей] — [Увімк.].

1. Виберіть [AF: Довідка фокус.].

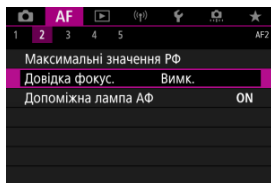

2. Виберіть [Увімк.].

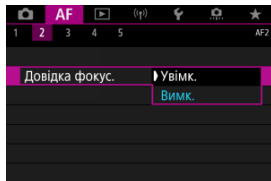

- Після натискання кнопки $\langle \text{AF} \rangle$ можна переміщати допоміжну рамку в потрібному напрямку за допомогою джойстика $\langle \text{D.Pad} \rangle$ (за винятком режиму [AF-L]).
- Щоб перемістити в центр допоміжну рамку під час використання $\langle \text{D.Pad} \rangle$, натисніть безпосередньо $\langle \text{D.Pad} \rangle$.
- Щоб установити допоміжну рамку після її переміщення за допомогою $\langle \text{D.Pad} \rangle$, натисніть $\langle \text{SET} \rangle$.
- Можна також переміщати й установлювати допоміжну рамку, торкаючись екрана.
- Щоб установити допоміжну рамку в центрі, торкніться [AF-C] або натисніть $\langle \text{SET} \rangle$.

Допоміжна рамка показує область, яка перебуває у фокусі, і величину корекції таким чином.

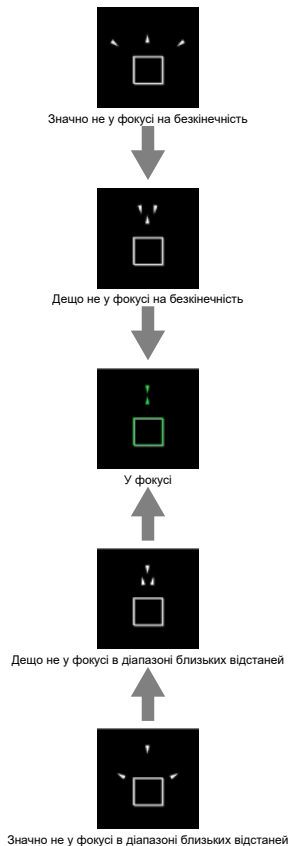

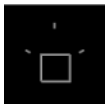

Дані для корекції не визначено

⚠ Увага!

- За складних для АФ умов зйомки (☞) допоміжна рамка може відобразитися неправильно.
- За великих значень діафрагми часто унеможлиблюється правильне відображення допоміжної рамки.
- Точки АФ не відображаються, якщо відображається допоміжна рамка.
- Допоміжна рамка не відображається в таких випадках:
 - якщо перемикач режимів фокусування об'єктива встановлено в положення < AF >
 - якщо зображення збільшено.
- Допоміжна рамка не відображається належним чином під час зміщення або нахилу об'єктивів серії TS-E.

📄 Примітка

- Лічильник автовимкнення камери не враховує час, витрачений на регулювання фокуса за допомогою електронного кільця фокусування об'єктива.

Спрацьовування лампи підсвічування АФ

Для камер серії EOS можна вмикати або вимикати лампу підсвічування АФ на спалаху Speedlite.

1. Виберіть пункт [Допоміжна лампа АФ].

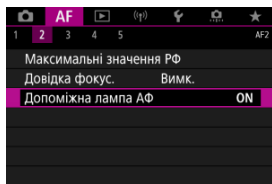

2. Виберіть налаштування.

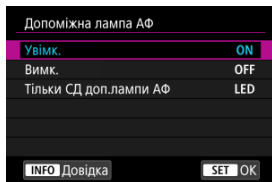

- **[ON] Увімк.**
Увімкнення спрацьовування лампи підсвічування АФ, коли це необхідно.
- **[OFF] Вимк.**
Вимкнення спрацьовування лампи підсвічування АФ. Виберіть це значення, якщо не потрібно вмикати допоміжне підсвічування АФ.
- **[LED] Тільки СД доп.лампи АФ**
Спрацьовування світлодіодної допоміжної лампи АФ, що забезпечується спалахами Speedlite із цією функцією, якщо підключено відповідні спалахи. Якщо спалах Speedlite не оснащено світлодіодами, спрацьовуватиме лампа підсвічування АФ на камері.

 Увага!

- Якщо для користувацької функції **[Допоміжна лампа АФ]** спалаху Speedlite вибрано значення **[Вимк.]**, лампа підсвічування АФ не спрацює.

Характеристики слідкувального автофокусування ☆



- ☑ [Характеристики випадків](#)
- ☑ [Case 1. Універсальне налаштування](#)
- ☑ [Case 2. Продовжувати відстеження незважаючи на перешкоди](#)
- ☑ [Case 3. Швидке фокусування на об'єктах, що раптово з'являються в точках АФ](#)
- ☑ [Case 4. Для об'єктів, що швидко прискорюються або сповільнюються](#)
- ☑ [Case A. Автоматичне пристосування відстеження до руху об'єктів](#)
- ☑ [Параметри](#)
- ☑ [Настроювання параметрів для випадків](#)

Параметри зйомки в режимі слідкуючого автофокусування / слідкуючого АФ можна легко налаштувати відповідно до ситуації чи об'єкта зйомки, просто вибравши потрібний випадок. Ця функція називається «Засіб налаштування АФ».

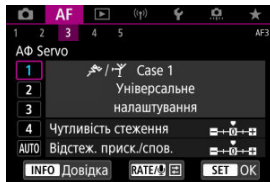
1. Виберіть вкладку [AF3].







2. Виберіть потрібний випадок.

- Повертаючи диск <  >, виберіть піктограму випадку та натисніть <  >.
- Вибраний випадок встановлено. Вибрані випадки підсвічено синім.

Характеристики випадків

Випадки 1–А — це п'ять комбінацій значень параметрів «[Чутливість стеження](#)» та «[Відстеж. приск./спов.](#)» Користуючись наведеною нижче таблицею, виберіть той випадок, який найкраще відповідає ситуації або об'єкту зйомки.

Випадок	Піктограма	Опис	Приклади ситуацій
Case 1		Універсальне налаштування	Будь-які об'єкти, що рухаються
Case 2		Продовж. відстеження незваж. на перешкоди	Теніс, лижний фрістайл
Case 3		Швид. фокус. на об'єктах, що раптово з'явл. у точк.АФ	Старт велогонки, спуск на лижах
Case 4		Для об'єктів, що швидко прискор. чи сповільн.	Футбол, художня гімнастика, мотоспорт, баскетбол
Case A		Відстеження автоматично прилашт. до рухів об'єкта	Будь-які об'єкти, що рухаються, особливо в динамічних сценах

Case 1. Універсальне налаштування

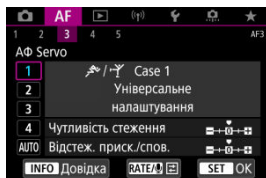

Значення за замовчуванням

- Чутливість степеня: 0
- Відстеж. приск./спов.: 0

Стандартне налаштування, яке підійде для зйомки будь-яких об'єктів, що рухаються. Добре працює з різними об'єктами та сценами.

Проте краще натомість вибрати значення [Case 2]–[Case 4], якщо через точки АФ рухаються сторонні об'єкти, об'єкти зйомки важко ввіймати або вони несподівано з'являються чи змінюють швидкість.

Case 2. Продовжувати відстеження незважаючи на перешкоди

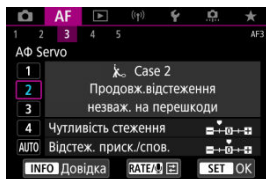

Значення за замовчуванням

- Чутливість стеження: Фіксація: -1
- Відстеж. приск./спов.: 0

Підходить для утримання об'єкта зйомки у фокусі, навіть якщо повз точки АФ рухаються сторонні об'єкти або об'єкт зйомки виходить із зони точок АФ. Ефективно запобігає фокусуванню на сторонніх об'єктах або фоні.



Примітка

- Якщо фокус часто захоплює сторонні об'єкти або точки АФ здебільшого не утримуються на об'єкті зйомки, заважаючи камері відстежувати потрібний об'єкт за стандартних налаштувань, установіть для параметра [Чутливість стеження] значення [-2] (🔒).

Case 3. Швидке фокусування на об'єктах, що раптово з'являються в точках АФ

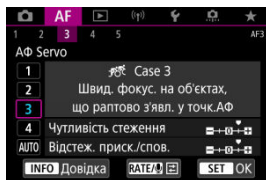

Значення за замовчуванням

- Чутливість стеження: Висока чутол.: +1
- Відстеж. приск./спов.: +1

Підходить для фокусування на серії об'єктів, які розташовані в точках АФ на різній відстані, один за одним. Фокус перемикається на будь-який новий об'єкт, який з'являється перед об'єктом зйомки. Таке налаштування також ефективне, якщо необхідно щоразу фокусуватися на найближчому об'єкті.

Примітка

- Якщо потрібно, щоб камера миттєво фокусувалася на нових об'єктах, які з'являються несподівано, установіть для параметра [Чутливість стеження] значення [+2] (🔗).

Case 4. Для об'єктів, що швидко прискорюються або сповільнюються

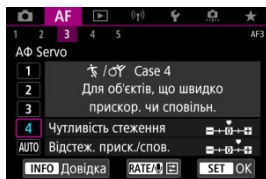

Значення за замовчуванням

- Чутливість стеження: Висока чутл.: 0
- Відстеж. приск./спов.: +1

Підходить, щоб не втрачати фокусування на об'єктах і відстежувати їх, навіть якщо вони несподівано змінюють швидкість.

Добре підходить для об'єктів, що здійснюють різкі рухи, раптові прискорення, уповільнення або зупинки.



Примітка

- Щоб відстежувати об'єкти, швидкість яких щомиті суттєво змінюється, установіть для параметра [Відстеж. приск./спов.] значення [+2] (🔗).

Case A. Автоматичне пристосування відстеження до руху об'єктів

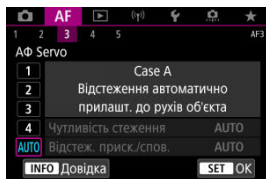

Зручне налаштування для тих, хто віддає перевагу автоматичному вибору параметрів залежно від поведінки об'єктів.

Чутливість стеження та відстеження прискорення й сповільнення встановлюються автоматично.

Чутливість стеження



Налаштування чутливості стеження в режимі слідкуючого АФ у відповідь на рух сторонніх об'єктів повз точки АФ або вихід об'єктів зйомки із зони точок АФ.

- **0**

Стандартне налаштування. Підходить для будь-яких об'єктів, що рухаються.

- **Фіксація: -2 / Фіксація: -1**

Камера намагатиметься утримувати об'єкт зйомки у фокусі, навіть коли повз точки АФ рухаються сторонні об'єкти або об'єкт зйомки виходить із зони точок АФ. У разі встановлення значення -2 камера продовжить відстежувати об'єкт зйомки довше, ніж за умови встановлення значення -1.

Однак, якщо камера фокусується не на тому об'єкті, переключення та фокусування на потрібному об'єкті може зайняти більше часу.

- **Висока чутл.: +2 / Висока чутл.: +1**

Камера може неперервно фокусуватися на об'єктах, які розміщені на різних відстанях від неї в межах охоплення точками АФ. Таке налаштування також ефективно, якщо необхідно щоразу фокусуватися на найближчому об'єкті. Під час фокусування на наступних об'єктах значення +2 має вищу чутливість, ніж значення +1.

Однак у цьому разі камера може частіше фокусуватися не на тому об'єкті.

Відстеж. приск./спов.

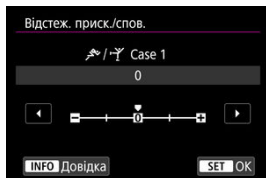

Налаштування чутливості стеження в режимі слідкуючого автофокусування / слідкуючого АФ у відповідь на неочікувані суттєві зміни швидкості, наприклад початок руху або зупинка.

- **0**

Підходить для об'єктів, що рухаються зі сталою швидкістю (мінімальні зміни швидкості руху).

- **-2 / -1**

Підходить для об'єктів, що рухаються зі сталою швидкістю (мінімальні зміни швидкості руху). Таке налаштування ефективне, коли за встановленого значення 0 фокусування нестабільне через незначний рух об'єкта або перешкоду перед ним.

- **+2 / +1**

Добре підходить для об'єктів, що здійснюють різкі рухи, раптові прискорення, уповільнення або зупинки. Навіть якщо швидкість об'єкта, що рухається, несподівано суттєво зміниться, камера й надалі триматиме його у фокусі. Наприклад, камера з меншою ймовірністю сфокусується за об'єктом, який раптово починає наближатися до вас, або перед об'єктом, який наближався й раптово зупинився. За умови встановлення значення +2 камера відстежуватиме різкі зміни швидкості рухомого об'єкта швидше, ніж за умови встановлення значення +1. Однак, оскільки камера в цьому режимі реагує на найменші рухи об'єкта зйомки, фокусування може бути порушено протягом коротких періодів часу.

Настроювання параметрів для випадків

Для випадків 1 і 4 можна вручну настроювати (1) чутливість стеження та (2) відстеження прискорення й сповільнення.

1. Виберіть потрібний випадок.

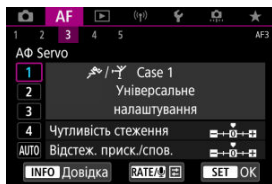

- Повертаючи диск <  >, виберіть піктограму випадку, параметри якого потрібно настроїти.

2. Натисніть кнопку < RATE >.

- Вибрані параметри виділяються фіолетовим

3. Виберіть параметр, який потрібно настроїти.

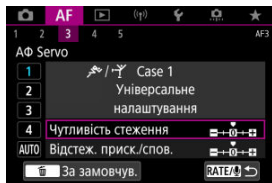

4. Здійсніть налаштування.



- Значення за замовчуванням позначаються світло-сірою піктограмою [▢].
- Для підтвердження змін натисніть < SET >.
- Щоб повернутися до екрана кроку 1, натисніть кнопку < RATE >.



Примітка

- Щоб відновити для всіх випадків значення параметрів (1) і (2) за замовчуванням, натисніть кнопку < RATE > на кроці 2, а потім — кнопку < ⌫ >.
- Можна також зареєструвати значення параметрів (1) і (2) на вкладці «Мое меню» (☑). Це дає змогу настроїти параметри для вибраного випадку.
- Для зйомки за допомогою настроєного випадку виберіть цей випадок і починайте зйомку.

Індивідуальне налаштування функцій АФ

☑ [AF4]

☑ [AF5]

☑ [AF3] (під час відеозапису)

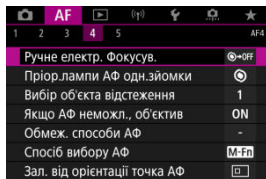

Функції АФ можна настроїти відповідно до свого стилю чи об'єкта зйомки.

[AF4]

Ручне електр. Фокусув. ☆

Якщо використовуються об'єктиви EF із ручним електронним фокусуванням, можна вказати, як використовуватиметься ручне настроювання фокуса за покадрового АФ.

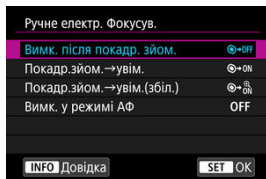

- [☐→OFF] Вимк. після покадр. зйом.

Після спрацювання АФ ручне настроювання фокуса вимикається.

- [☉→ON] Покадр.зйом. →увім.

Якщо після спрацювання АФ утримувати кнопку затвора натиснутою наполовину, можна настроювати фокус вручну.

- **[ ON] Покадр.зйом.→увім.(збіл.)**

Якщо після спрацювання АФ утримувати кнопку затвора натиснутою наполовину, можна настроювати фокус вручну. Можна збільшити область фокусування та настроїти фокус вручну, повертаючи кільце фокусування об'єктива.

- **[OFF] Вимк. у режимі АФ**

Ручне настроювання фокуса буде вимкнено, коли перемикач режимів фокусування об'єктива встановлено в положення < АФ >.

Увага!

- Коли вибрано [**Покадр.зйом.→увім.(збіл.)**], зображення може не збільшуватися, навіть якщо повертати кільце фокусування об'єктива, утримуючи кнопку затвора натиснутою наполовину відразу після зйомки. У цьому разі можна збільшити зображення в такий спосіб: потрібно відпустити кнопку затвора, дочекатися появи піктограми [**Q**] на екрані, а потім натиснути кнопку затвора наполовину й одночасно повертати кільце фокусування об'єктива.

Примітка

- Відомості про характеристики ручного фокусування вашого об'єктива див. в інструкції з використання об'єктива.

Пріор.лампи АФ одн.зйомки ☆

Можна призначити вищий пріоритет або для фокуса, або для спуску за використання покадрового АФ (за винятком зйомки торканням).

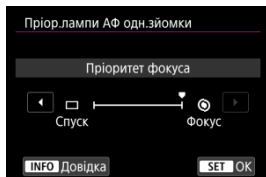

- [☉] Фокус

Зйомка здійснюється лише після того, як відбудеться фокусування. Це корисно, коли необхідно сфокусуватися на певному об'єкті, перш ніж знімати.

- [□] Спуск

Пріоритет надається спуску затвора, а не фокусу. Це корисно для випадків, коли найважливіше — зробити знімок у вирішальний момент.

Зверніть увагу, що камера знімає незалежно від того, чи у фокусі об'єкт.

Вибір об'єкта відстеження ☆

Можна вказати, наскільки просто камера має вибирати точки АФ для відстеження об'єктів.

Застосовується для способів АФ «Обличчя + відстеження», «Зональний АФ» і «Велика зона АФ: вертикаль або горизонт».

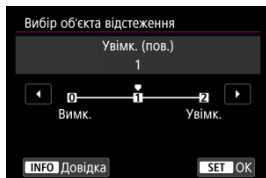

- **Вимк.**

Відстежується об'єкт, початково визначений для автофокусування, наскільки це можливо.

- **Увімк. (пов.)**

Відстежується головний об'єкт, початково визначений для автофокусування, наскільки це можливо. Перемикає на інші об'єкти, якщо камера не може визначити, чи є відстежуваний об'єкт основним.

- **Увімк.**

Вибір інших об'єктів для відстеження залежно від умов зйомки.

⚠ Увага!

Застережні заходи за налаштування [Вимк.]

- Камера може припинити відстежувати об'єкти за певних умов.
 - Якщо об'єкти активно рухаються
 - Якщо об'єкти повертаються обличчями в різних напрямках або змінюють положення
 - Якщо об'єкти виходять із зони точок АФ або перекриваються перешкодами, і їх більше не видно
- Відстеження об'єктів, вибраних дотиком, наскільки це можливо, триває незалежно від значення параметра [Об'єкт для виявл.]

Якщо АФ неможл., об'єктив ☆

Можна вказати, яку дію виконуватиме об'єктив, коли автофокусування на об'єкті неможливе.

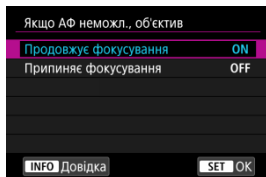

- **[ON] Продовжує фокусування**

Якщо не вдалося досягти фокусування за допомогою АФ, активується пошук точного фокуса об'єктивом.

- **[OFF] Припиняє фокусування**

Якщо почнеться автофокусування, але досягти фокуса не вдасться, привод об'єктива не працюватиме. Це дає змогу запобігти значному розфокусуванню об'єктива через використання приводу пошуку фокуса.

⚠ Увага!

- Рекомендовано встановити значення **[Припиняє фокусування]** у разі використання супертелеоб'єктивів або інших об'єктивів із великою зоною фокусування, щоб уникнути значної затримки з боку приводу пошуку фокуса, якщо об'єктив сильно розфокусується.

Обмеж. способи АФ ☆

Можна обмежити доступні способи АФ тільки тими, які ви використовуватимете. Виберіть потрібні способи АФ і натисніть <  >, щоб поставити позначку [✓], зробивши їх доступними. Виберіть [OK], щоб зареєструвати параметр. Докладніше про способи АФ див. розділ [Списіб АФ](#).

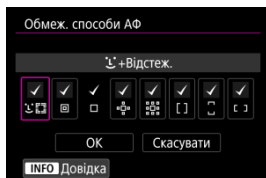

Увага!

- Позначку [✓] не можна зняти з пункту [Ручний вибір:1 точка АФ].

Примітка

- Зірочка «*» праворуч від [АФ: Обмеж. способи АФ] означає, що параметр за замовчуванням було змінено.

Спосіб вибору АФ ☆

Варіант перемикання способів АФ можна встановити самостійно.

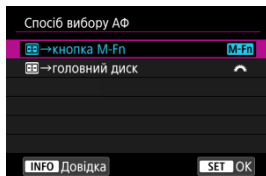

- **[M-Fn] ☞→кнопка M-Fn**

Натисніть кнопку <☞>, а потім кнопку <M-Fn>. Спосіб АФ змінюється кожним натисканням кнопки.

- **[☞] ☞→головний диск**

Натисніть кнопку <☞>, потім поверніть диск <☞>, щоб вибрати спосіб АФ.

Примітка

- Якщо вибрано значення [☞]→**Головний диск**, користуйтеся джойстиком <☞> для переміщення точки АФ по горизонталі.

Зал. від орієнтації точка АФ ☆

Можна встановити окремі точки АФ або рамки зони АФ для вертикальної та горизонтальної зйомки.

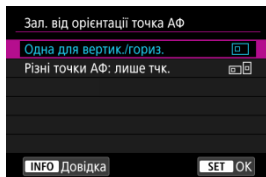

- **[□ □] Одна для вертик./гориз.**

Однакові точки АФ або рамки зони АФ використовуються як для вертикальної, так і для горизонтальної зйомки.

- **[□ □] Різні точки АФ: лише тчк.**

Точки або зони АФ можна встановити окремо для кожної орієнтації камери ((1) горизонтальної, (2) вертикальної з рукояткою зверху, (3) вертикальної з рукояткою внизу). Це корисно для автоматичного перемикання на інші точки АФ або рамки зони АФ залежно від орієнтації камери.

Точки АФ або рамки зони АФ, призначені вами кожній із трьох орієнтацій камери, зберігаються.





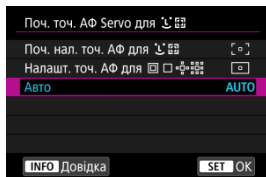

⚠ Увага!

- Значення за замовчуванням **[Одна для вертик./гориз.]** буде відновлено, якщо вибрати **[Базові налашт.]** в меню **[☛: Скинути парам.]** (☑). Налаштування для орієнтацій (1)–(3) скидаються, а для камери встановлюється 1-точкове автофокусування з центральною точкою АФ.
- Якщо поміняти об'єктив, це налаштування може бути скинуто.

Поч. точ. АФ Servo для ☆

Можна встановити початкову точку АФ для слідкуючого АФ, коли як спосіб АФ вибрано [+Відстеж.].



- **Поч. нал. точ. АФ для **
Слідкуючий АФ запускається з точки АФ, налаштованої вручну, коли встановлено режим роботи АФ [**Servo AF**] і вибрано спосіб АФ [+Відстеж.].
- **Налашт. точ. АФ для **
Якщо переключити режим із «Точкове АФ», «1-точковий АФ», «Розширення зони АФ (ручний вибір «») або «Розширення зони АФ (ручний вибір: прилеглі точки)» на [**Автоматичний вибір АФ**] або [+Відстеж.], робота слідкуючого АФ почнеться з точки АФ, установленної вручну до перемикання. Це зручно, якщо потрібно запустити слідкуюче АФ із точки АФ, вибраної до перемикання в режим [**Автоматичний вибір АФ**] або [+Відстеж.].
- **AUTO: Авто**
Початкова точка АФ для слідкуючого АФ встановлюється автоматично відповідно до умов зйомки.

Примітка

- Коли встановлено режим [**Налашт. точ. АФ для **], робота слідкуючого АФ починається із зони, яка відповідає вибраній вручну точці АФ, навіть якщо змінити спосіб АФ на зональне АФ чи велику зону АФ (вертикальну чи горизонтальну).

Обертання кільця фокус.

Можна змінити напрямок повертання кільця фокусування об'єктива RF для регулювання параметрів.

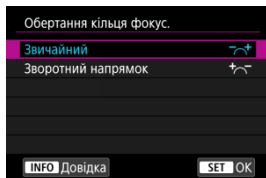

- [↔] Звичайний
- [←→] Зворотний напрямок

Чутл.кіл.руч.фокус.об'єк.RF

Можна встановити чутливість кільця фокусування об'єктива RF.

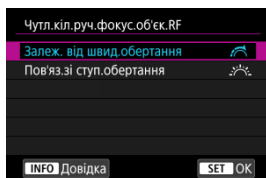

- [🚦] Залеж. від швид.обертання
Чутливість кільця фокусування залежить від швидкості повертання.
- [☀️] Пов'яз.зі ступ.обертання
Положення фокуса регулюється згідно з величиною повертання незалежно від швидкості повертання.

Чутливість ✨ виб. точки АФ

Можна налаштувати чутливість джойстика для позиціонування точки АФ.

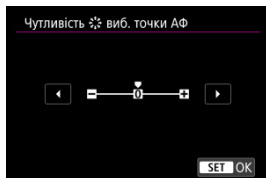

Швид. АФ Серво д/відео ☆

Ця функція стає доступною, коли для [AF: АФ Серво д/відео] задано параметр [Увімк.].

Можна встановити швидкість АФ і умови роботи слідкуючого автофокусування для відеозйомки. Цю функцію можна ввімкнути, тільки якщо об'єktiv підтримує повільне зміщення фокуса під час записування відео*.

● Режим роботи

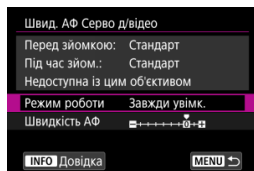

Можна встановити значення [Завжди увімк.], щоб швидкість АФ застосовувалася для кожного записування відео (до й під час записування), або вибрати значення [Під час зйомки], щоб швидкість АФ застосовувалася лише під час записування відео.

● Швидкість АФ

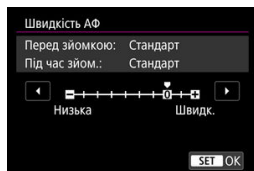

Під час створення відео швидкість АФ (швидкість переходу фокуса) можна змінювати зі стандартної (0) на низьку (доступні сім рівнів) або високу (доступні два рівні) для отримання бажаного ефекту.

* Об'єктиви, що підтримують повільне зміщення фокуса під час записування відео

Сумісними є об'єктиви USM і STM, випущені у 2009 році або пізніше. Докладнішу інформацію можна знайти на веб-сайті Canon.

⚠ Увага!

- У разі використання деяких об'єктів швидкість АФ може не змінюватися, навіть якщо її регулювати.

📄 Примітка

- Режим роботи під час простою такий самий, як і коли для параметра [Швидкість АФ] встановлено значення [Стандарт (0)].
- Зірочка «*» праворуч від [АФ: Швид. АФ Серво д/відео] означає, що параметр за замовчуванням було змінено.

Чутл.стеж. АФ Серво д/відео ☆

Можна налаштувати чутливість стеження (установивши один із семи рівнів), від якої залежить реагування в тих випадках, коли об'єкт рухається за межі точки АФ під час використання слідкуючого автофокусування для відеозйомки, як-от у випадку руху сторонніх об'єктів через точки АФ або в разі панорамування.

Ця функція стає доступною, коли для [АФ: АФ Серво д/відео] задано параметр [Увімк.].

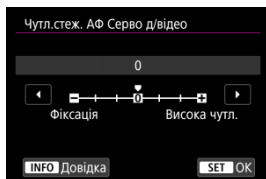

● Фіксація: -3/-2/-1

За такого налаштування камера з меншою ймовірністю відстежуватиме інший об'єкт, якщо заданий об'єкт рухатиметься від точки АФ. Що ближче значення до символу мінуса (-), то менше камера схильна до пошуку нового об'єкта. Це корисно, коли необхідно запобігти швидкому відстеженню об'єктів, що не є об'єктами зйомки, під час панорамування або в разі появи сторонніх об'єктів у точках АФ.

● Висока чутл.: +1/+2/+3

За такого налаштування камера швидше відстежує об'єкт, що з'являється в точці АФ. Що ближче значення до символу плюсу (+), то чутливіша камера. Це корисно, якщо необхідно відстежувати об'єкт, відстань якого від камери змінюється, або швидко фокусуватися на іншому об'єкті.



Примітка

- Режим роботи під час простою такий самий, як за значення [0].

Вибір режиму спрацьовування затвора

Затвор може спрацьовувати в покадровому та неперервному режимах. Можна вибрати режим спрацьовування затвора, який найкраще відповідає сюжету чи об'єкту.

1. Натисніть кнопку < M-Fn > (ⓘ6).

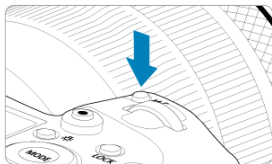

- Якщо на екрані відображається повідомлення, натисніть кнопку < M-Fn >.

2. Виберіть елемент режиму спрацьовування затвора.



- Поверніть диск < ⌚ >, щоб вибрати елемент режиму спрацьовування затвора.

3. Виберіть режим спрацювання затвора.



- Щоб вибрати значення, поверніть диск <  >.

-  **Покадрова зйомка**

У разі повного натискання кнопки затвора створюється лише один знімок.

-  **Високошвидкісна неперервна зйомка +**

Якщо повністю натиснути кнопку затвора й утримувати її натиснутою, виконується неперервна зйомка з **максимальною швидкістю прибіл. 12 знім/с**.

-  **Високошвидкісна неперервна зйомка**

Утримуючи кнопку затвора повністю натиснутою, можна виконувати неперервну зйомку з **максимальною швидкістю прибіл. 8,0 знім/с** (для параметра : **Режим затвору**) встановлено значення **[Механічний]: макс. прибіл. 6,0 знім/с**) продовжуючи утримувати її натиснутою.

-  **Повільна неперервна зйомка**

Якщо повністю натиснути кнопку затвора й утримувати її натиснутою, виконується неперервна зйомка з **максимальною швидкістю прибіл. 3,0 знім/с**.

-  **Автоспуск: 10 с / Дистанційне керування**

-  **Автоспуск: 2 с / Дистанційне керування**

Відомості про зйомку з таймером див. в розділі [Використання таймера](#). Відомості про зйомку з дистанційним керуванням див. в розділі [Зйомка з дистанційним керуванням](#)

Увага!

- Швидкість неперервної зйомки при бл. 12 знім/с в режимі [📷] доступна за наведених нижче умов.
 - Кімнатна температура (23 °C)
 - Рівень заряду акумулятора (LP-E6NH): принаймні при бл. 60 % (або з використанням додаткової ручки-тримача акумуляторів BG-R10, рівень заряду принаймні при бл. 60 % на два акумулятори LP-E6NH)
 - Витримка затвора — 1/1000 с або менше
 - Підключення до Wi-Fi: Не підключено
 - Зменшення мерехтіння: Немає
 - Максимальна діафрагма, якщо використовуються об'єктиви RF або [📷]-сумісні об'єктиви серії EF*
 - * Докладніше про об'єктиви EF, сумісні з [📷], див. в розділі [Об'єктиви EF, що підтримують швидкість 12 знім/с Неперервна зйомка](#).
- Швидкість неперервної зйомки в режимах [📷] і [📷] змінюється залежно від таких характеристик: рівень заряду акумулятора, температура, використання функції зменшення мерехтіння, витримка, значення діафрагми, об'єкт зйомки, яскравість, використання АФ, тип об'єктива, використання спалаху, параметри зйомки тощо.

(Прибл. кількість знім/с)

Піктограма, що відображається		Зелений	Білий	Білий (блимання)
[📷]		12	9,2	6,8
[📷]	Для способу [Ел.з 1 штор.]	8,0	6,0	4,9
	Для способу [Механічний]	6,0	5,1	3,9

- Швидкість неперервної зйомки може сповільнитися під час використання акумуляторів із низькою ефективністю перезарядження (🔋).
- Під час використання бездротового передавача файлів WFT-R10 неперервна зйомка зі швидкістю при бл. 12 знім/с неможлива.
- Швидкість неперервної зйомки зі слідуючим АФ може знижуватися залежно від об'єкта зйомки та об'єктивів.
- Швидкість неперервної зйомки може знижуватися під час зйомки в умовах мерехтіння світла, якщо для функції [📷: **Зах. від мерехт.**] встановлено значення [Увімк.] (🔘). Крім того, інтервал неперервної зйомки може стати нерегулярним, а затримка спуску затвора може збільшитися.
- Якщо під час неперервної зйомки внутрішня пам'ять заповниться, швидкість зйомки може впасти, оскільки функцію зйомки буде тимчасово вимкнено (🔘).

Використання таймера

Користуйтеся таймером, коли хочете потрапити в кадр, наприклад під час створення пам'ятної фотографії.

1. Натисніть кнопку < M-Fn > (⌘6).

- Якщо на екрані відображається повідомлення, натисніть кнопку < M-Fn >.

2. Виберіть елемент режиму спрацювання затвора.



- Поверніть диск < ⌘ >, щоб вибрати елемент режиму спрацювання затвора.

3. Виберіть таймер.



- Поверніть диск < ⌘ >, щоб вибрати таймер.

⌘10: Зйомка за 10 секунд

⌘2: Зйомка за 2 секунди

4. Зробіть знімок.

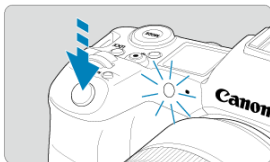

- Сфокусуйтеся на об'єкті та натисніть кнопку затвора до кінця.
- Щоб контролювати операцію, дивіться на індикатор таймера, слухайте звукові сигнали та стежте за відліком у секундах на екрані.
- За 2 секунди до зйомки починає світитись індикатор таймера та лунають часті звукові сигнали.



Примітка

- [i] використовується для безконтактного початку зйомки (щоб уникнути тремтіння) камерою, поставленою на штатив для зйомки натюрмортів або знімків за тривалої експозиції.
- Рекомендуємо відтворювати кадри (i), зняті з використанням таймера, для перевірки фокуса та експозиції.
- Для зйомки автопортрета за допомогою таймера використовуйте фіксацію фокусування (i) на об'єкті, розташованому на тій самій відстані, що й ви.
- Щоб скасувати таймер, який уже ввімкнуто, торкніться екрана або натисніть кнопку < SET >.
- Автовимкнення може виконуватися пізніше, якщо ввімкнуто зйомку з дистанційним керуванням.

Зйомка з дистанційним керуванням

- ☑ [Пульт дистанційного керування RC-6](#)
- ☑ [Бездротовий пульт дистанційного керування BR-E1](#)
- ☑ [Дистанційний перемикач RS-80N3/TC-80N3](#)

Зйомку з дистанційним керуванням можна здійснювати за допомогою пульта дистанційного керування RC-6 (з ІЧ-передавачем), бездротового пульта дистанційного керування BR-E1 (з Bluetooth), додаткового дистанційного перемикача RS-80N3 або контролера дистанційного керування з таймером TC-80N3 (останні два — з дротовим підключенням).

Пульт дистанційного керування RC-6

Дає змогу вести зйомку з відстані до 5 метрів від передньої частини камери. Можна знімати негайно або із затримкою 2 с.

1. Натисніть кнопку <M-Fn> (⦿6).

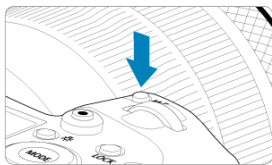

- Якщо на екрані відображається повідомлення, натисніть кнопку <M-Fn>.

2. Виберіть таймер/пульт дистанційного керування.



- Поверніть диск <  >, щоб вибрати елемент режиму спрацювання затвора, потім поверніть диск <  >, щоб вибрати [] або [].

3. Натисніть кнопку спуску (передавання) на пульті дистанційного керування.

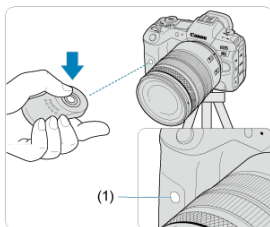

- Спрямуйте пульт на датчик дистанційного керування камери (1) і натисніть кнопку спрацювання (передавання).
- Якщо перемикач режимів фокусування встановлено в положення < AF >, відбудеться автофокусування.
- Засвітиться індикатор дистанційного керування, і камера зробить знімок.

 Увага

- Якщо камера сполучена зі смартфоном або бездротовим пультом дистанційного керування через Bluetooth, неможливо використовувати інфрачервоні пульти дистанційного керування, зокрема RC-6.
- Флуоресцентне або світлодіодне світло може спричинити випадкове спрацювання затвора. Намагайтеся тримати камеру подалі від джерел такого світла.
- Використання пульта від телевізора чи схожого пристрою за безпосереднього спрямування на камеру може спричинити випадкове спрацювання затвора.
- Близькі спалахи інших камер можуть спричинити випадкове спрацювання затвора. Уникайте потрапляння на датчик дистанційного керування світла спалаху від інших камер.

Бездротовий пульт дистанційного керування BR-E1

Дає змогу вести зйомку з відстані до 5 метрів від камери.

Для режиму фотозйомки після сполучення камери й пульта BR-E1 (📷) установіть для режиму спрацьовування затвора значення [i📷] або [i📷2] (📷). Для режиму відеозапису встановіть для параметра [📷: Дистанц. керув.] значення [Увімк.].

Докладніші інструкції з експлуатації див. в інструкції з використання пульта BR-E1.

Примітка

RC-6 і BR-E1

- Автовимкнення може виконуватися пізніше, якщо ввімкнено зйомку з дистанційним керуванням.
- Пульт RC-6 і BR-E1 можна також використовувати для запису відео (📷).

Дистанційний перемикач RS-80N3/TC-80N3

Після підключення до камери перемикач дає змогу вести зйомку дистанційно за допомогою дротового підключення.
Докладніші інструкції з експлуатації містяться в посібнику з використання аксесуара.

1. Відкрийте кришку блока роз'ємів.
2. Вставте штекер у роз'єм для пристроїв дистанційного керування.

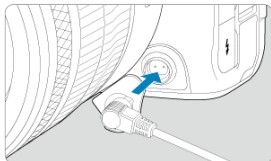

Відтворення

Цей розділ присвячений темам, пов'язаним із відтворенням, зокрема відтворенням фотографій і відео, а також описує налаштування меню на вкладці «Відтворення» (▶).

⚠ Увага!

- Звичайне відображення або вибір зображень на цій камері можуть бути недоступні для знімків, зроблених іншими камерами, або знімків, зроблених цією камерою, що були змінені чи перейменовані на комп'ютері.

- [Меню вкладок: Відтворення](#)
- [Відтворення зображень](#)
- [Відтворення збільшеного зображення](#)
- [Індексний режим відображення \(багатокадровий режим\)](#)
- [Записування й відтворення голосової нотатки](#)
- [Відтворення відео](#)
- [Редагування першої та останньої сцен відео](#)
- [Захоплення кадрів із відео у форматі 4K/8K](#)
- [Відтворення на екрані телевізора](#)
- [Захист зображень](#)
- [Видалення зображень](#)
- [Повертання фотографій](#)
- [Змінення інформації про орієнтацію відео](#)
- [Оцінювання зображень](#)
- [Команда друку \(цифровий формат керування друком\)](#)
- [Настроювання фотокниги](#)
- [Копіювання зображень](#)
- [Обробка зображень у форматі RAW \(RAW/DPRW\)](#)
- [Обробка зображень у форматі DPRW](#)
- [Змінення розміру зображень у форматі JPEG/HEIF](#)
- [Обрізання зображень у форматі JPEG/HEIF](#)
- [Перетворення HEIF у JPEG](#)
- [Показ слайдів](#)
- [Встановлення умов пошуку зображень](#)
- [Перегляд зображень за допомогою головного диска](#)
- [Перемикання між головним диском і диском швидкого керування 2](#)
- [Функція кнопки оцінювання / голосових нотаток](#)
- [Налаштування відображення інформації про відтворення](#)

- [Відображення попередження про надмірну експозицію](#)
- [Відображення точки АФ](#)
- [Сітка під час відтворення](#)
- [Відлік часу відтворення](#)
- [Вихід HDMI HDR](#)

Меню вкладок: Відтворення

● Відтворення 1

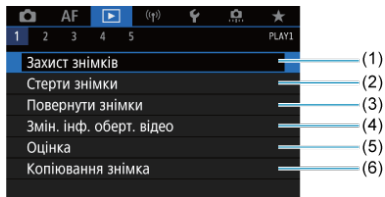

- (1) [Захист знімків](#)
- (2) [Стерти знімки](#)
- (3) [Повернути знімки](#)
- (4) [Змін. інф. оберт. відео](#)
- (5) [Оцінка](#)
- (6) [Копіювання знімка](#)

● Відтворення 2

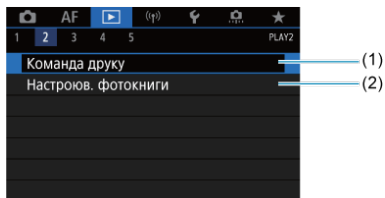

- (1) [Команда друку](#)
- (2) [Настроюв. фотокниги](#)

● Відтворення 3

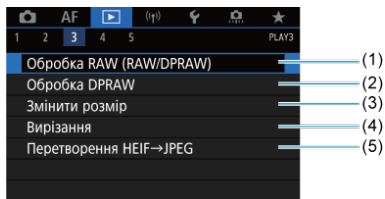

- (1) [Обробка RAW \(RAW/DPRAW\)](#)
- (2) [Обробка DPRAW](#)
- (3) [Змінити розмір](#)
- (4) [Вирізання](#)
- (5) [Перетворення HEIF→JPEG](#)

! Увага!

- [▶]: Обробка RAW (RAW/DPRAW), [▶]: Обробка DPRAW і [▶]: Перетворення HEIF→JPEG не відображаються в режимах [A+] і [A*].

● Відтворення 4

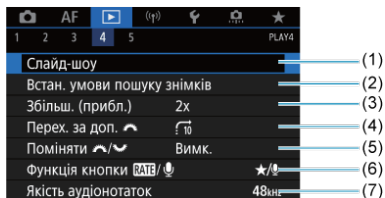

- (1) [Слайд-шоу](#)
- (2) [Встан. умови пошуку знімків](#)
- (3) [Збільш. \(прибл.\)](#)
- (4) [Перех. за доп.](#)
- (5) [Поміняти](#)
- (6) [Функція кнопки RATE/](#)
- (7) [Якість аудіоотаток](#)

● Відтворення 5

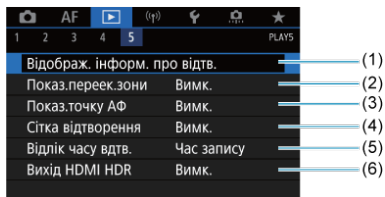

- (1) [Відобраз. інформ. про відтв.](#)
- (2) [Показ.переек.зони](#)
- (3) [Показ.точку АФ](#)
- (4) [Сітка відтворення](#)
- (5) [Відлік часу вдтв.](#)
- (6) [Вихід HDMI HDR](#)

Відтворення зображень

- ☑ [Відтворення зображень поодиночі](#)
- ☑ [Відображення параметрів зйомки](#)
- ☑ [Відтворення торканням екрана](#)

Відтворення зображень поодиночі

1. Перейдіть у режим відтворення.

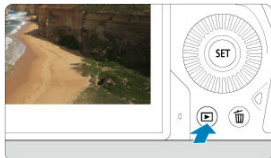

- Натисніть кнопку <  >.
- Відобразиться останнє зняте або відтворене зображення.

2. Перегляд зображень.

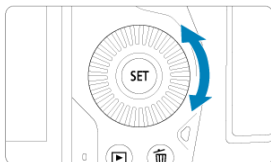

- Щоб відтворити зображення у зворотному порядку (починаючи з останнього знімка), повертайте диск проти годинникової стрілки. Щоб відтворити зображення в порядку зйомки (починаючи з першого знятого зображення), повертайте диск за годинниковою стрілкою.
- Кожне натискання кнопки < INFO > змінює відображення.

Інформація не відображається

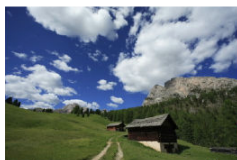

Відображення основної інформації

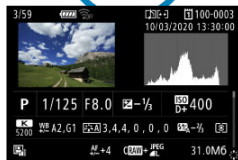

Відображення параметрів зйомки

3. Вихід із режиму відтворення зображень.

- Натисніть кнопку , щоб вийти з режиму відтворення зображень і повернутися до зйомки в режимі очікування.



Примітка

- На зображеннях RAW, захоплених, якщо під час їх зйомки для параметра [📷: **Кроп/Формат**] (🔗) встановлено значення [1:1 (формат)], [4:3 (формат)] або [16:9 (формат)] (🔗), відобразатимуться лінії, що позначають область зображення.
- Якщо вказати параметри пошуку за допомогою пункту [▶]: **Встан. умови пошуку знімків** (🔗), відобразатимуться тільки відфільтровані зображення.

Відображення параметрів зйомки

Під час відображення параметрів зйомки (📷) натискайте < ⌘ > вгору або вниз, щоб переглянути іншу інформацію. Можна також налаштувати, які дані відображатимуться, на екрані [▶]: **Відображ. інформ. про відтв.** (📷).

Відтворення торканням екрана

У камері є сенсорна панель, за допомогою якої можна керувати відтворенням. Операції сенсорного керування схожі на ті, що використовуються в смартфонах та інших подібних пристроях. Спочатку натисніть кнопку <  >, щоб підготуватися до відтворення торканням екрана.

Перегляд зображень



Вибіркове відображення



Індексний режим відображення



Збільшене зображення



Примітка

- Можна збільшити зображення, двічі швидко торкнувшись його пальцем.

Відтворення збільшеного зображення

Налаштування початкового коефіцієнта й положення збільшення





Захоплені зображення можна збільшувати.

1. Збільште зображення.



- Поверніть диск  за годинниковою стрілкою.



- З'явиться збільшене зображення. Положення зони збільшення (1) відображається в правій нижній частині екрана разом із .
- Щоб збільшити зображення, поверніть диск  за годинниковою стрілкою.
- Щоб зменшити збільшення, поверніть диск  проти годинникової стрілки. Щоб перейти в індексний режим , повертайте диск далі.

2. Прокручіть зображення.

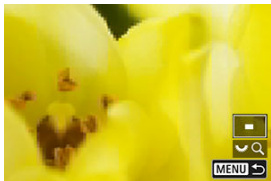
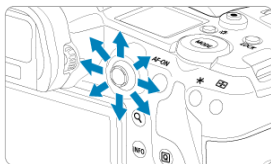

- Використовуйте < * > для прокручування збільшеного зображення.
- Для виходу зі збільшеного зображення натисніть кнопку < Q > або < MENU >.

Примітка

- Щоб переключитися на інші зображення з тим самим збільшенням, поверніть диск <  >.
- Збільшення недоступне для відео.

Налаштування початкового коефіцієнта й положення збільшення

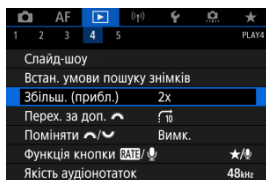

Можна задати початковий коефіцієнт і положення збільшення, вибравши параметр [▶]: **Збільш. (прибл.)**].

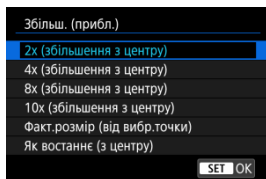

- **2x, 4x, 8x, 10x (збільшення з центра)**

Збільшене зображення почне відображатись із вибраним коефіцієнтом збільшення з центра зображення.

- **Факт.розмір (від вибр.точки)**

Пікселі записаного зображення відображатимуться в масштабі прибл. 100 %. Збільшене зображення почне відображатися з точки АФ, у якій здійснено фокусування. Якщо фото зроблене із застосуванням ручного фокусування, збільшене зображення почне відображатись у центрі зображення.

- **Як востаннє (з центру)**

Збільшення буде тим самим, що й під час останнього виходу з режиму збільшеного зображення за допомогою кнопки <▶> або <Q>. Збільшене зображення почне відображатись у центрі зображення.

Індексний режим відображення (багатокадровий режим)

1. Перейдіть до індексного режиму відображення.



- Під час відтворення зображень поверніть диск <  > проти годинникової стрілки.

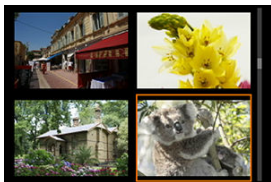

- Увімкнеться індексний режим відображення 4 знімків. Вибране зображення виділяється оранжевою рамкою.
- Щоб перейти до відображення 9, 36 або 100 зображень, повертайте далі диск <  > проти годинникової стрілки. Якщо повертати диск за годинниковою стрілкою, виконуватиметься циклічний перехід із послідовністю відображення 100, 36, 9, 4 знімків і відтворення зображень поодиночі.

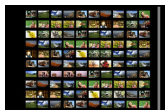

2. Перегляд зображень.



- Використовуйте диск < * > або < ⦿ >, щоб перемістити оранжеву рамку для вибору зображення.
- Якщо в індексному режимі відображення натиснути < SET >, відобразиться лише вибране зображення в режимі відтворення зображень поодиноці.

Записування й відтворення голосової нотатки

[Записування голосових нотаток](#)

[Якість аудіонотаток](#)

[Відтворення голосових нотаток](#)

До знімків можна додавати (записувати) голосові нотатки. Голосові нотатки записуються як аудіофайли WAV із тим самим номером, що й зображення. Їх можна відтворювати за допомогою камери або комп'ютера.

Записування голосових нотаток

1. Перейдіть у режим відтворення.
2. Виберіть зображення, до якого потрібно додати голосову нотатку.
 - Поверніть диск <  > для вибору зображення, до якого потрібно додати голосову нотатку.

3. Запишіть голосову нотатку.

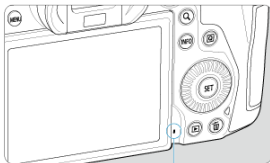
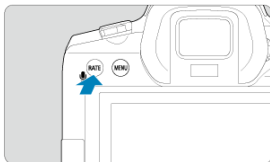

(1)

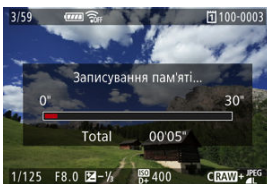

- Утримуйте натиснутою кнопку < **RATE** > протягом приблизно 2 с.
- Коли з'явиться вікно [Записування пам'яті...], не відпускайте кнопку й промовте в мікрофон для голосових нотаток (1).
Максимальний час для кожного записування становить приблизно 30 с.
- Щоб завершити записування голосової нотатки, відпустіть кнопку.
- У верхній частині екрана з'явиться піктограма [[J]].

Увага!

- Голосові нотатки неможливо додати до відео або захищених зображень.
- Голосові нотатки неможливо записати за допомогою зовнішнього мікрофона.

Примітка

- Якість голосової нотатки можна змінити в розділі : **Якість аудіонотаток**
- Для записування голосових нотаток довше 30 секунд повторіть крок 3.
- Можна записати голосові нотатки поодиночі під час перегляду зображень (відразу після зйомки), виконавши крок 3.
- Навіть під час передавання на сервер FTP з екрана відтворення до зображень можна додавати голосові нотатки. Однак голосові нотатки неможливо додати до зображення, яке наразі передається.

Можна встановити якість звуку для записування голосових нотаток.

1. Виберіть [▶]: Якість аудіонотаток].

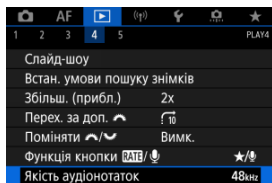

2. Виберіть налаштування.

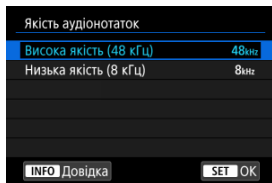

- **48 кГц: Висока якість (48 кГц)**
Голосова нотатка записується з тим же рівнем якості аудіо, що й відео.
- **8 кГц: Низька якість (8 кГц)**
Для файлів голосових нотаток встановлюється менший розмір, ніж за параметра [Висока якість (48 кГц)].

⚠ Увага!

- Незалежно від цього параметра додаткова голосова нотатка для зображень, які вже мають голосові нотатки, записується з тим самим рівнем якості аудіо, що й перший запис.

1. Виберіть пункт [▶]: Функція кнопки [RATE/🎤].

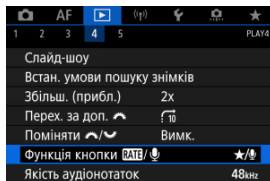

2. Виберіть [Відтв.пам.(утр.:зап.пам.)].

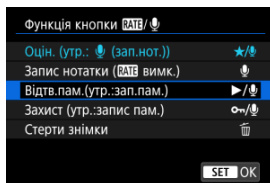

3. Виберіть зображення для відтворення голосової нотатки.



- Натисніть кнопку <▶>, щоб перейти до відтворення зображення.
- Поверніть диск <🌀>, щоб вибрати зображення, позначене піктограмою [🎤] у верхній частині екрана.

4. Відтворіть голосову нотатку.

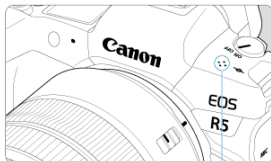
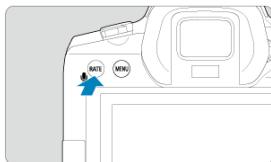

(1)

(1) Динамік

- Натисніть кнопку < **RATE** >, щоб відтворити голосову нотатку.
- Повертаючи диск <  >, можна регулювати гучність звуку.
- Щоб зупинити відтворення, натисніть кнопку < **RATE** >.

Примітка

- Кілька голосових нотаток, доданих до зображення, відтворюються послідовно.
- Додані голосові нотатки не можуть видалитися самі по собі за допомогою камери.
- Видалення зображень () також видалляє всі голосові нагадування, додані до зображень.



1. Перейдіть у режим відтворення.





- Натисніть кнопку <  >.

2. Виберіть потрібне вам відео.

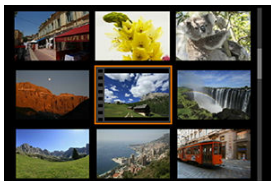

- Поверніть диск <  >, щоб вибрати відео для відтворення.
- У режимі відтворення зображень поодинці відео позначаються піктограмою [] у лівій верхній частині екрана.





- В індексному режимі відображення відео позначається перфорацією з лівого боку мініатюри зображення. Оскільки в індексному режимі відображення відтворення відео неможливе, натисніть кнопку <  >, щоб перейти в режим відтворення зображень поодинці.

3. У режимі відтворення зображень подинці натисніть <  >.

4. Натисніть кнопку <  >, щоб відтворити відео.





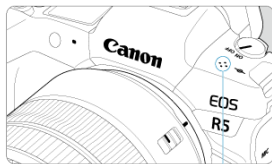





















- Почнеться відтворення відео.
- Призупинити відтворення та відобразити панель відтворення відеозаписів можна, натиснувши кнопку <  >. Натисніть кнопку ще раз, щоб відновити відтворення.
- Поверніть диск <  >, щоб відрегулювати гучність (навіть під час відтворення).





(1)

(1) Динамік

Панель відтворення відеозаписів

Елемент	Операції відтворення
 Відтворення	Натисканням кнопки  можна починати й зупиняти відтворення відео.
 Зйомка для уповільненого відтворення	Швидкість повільного відтворення регулюється повороттям диска  . Швидкість повільного відтворення відображається в правому верхньому куті екрана.
 Перехід назад	Перехід назад приibl. на 4 с після кожного натискання кнопки  .
 Попередній кадр	Відображення попереднього кадру після кожного натискання  . Якщо утримувати кнопку  натиснутою, почнеться перемотування відео.
 Наступний кадр	Покадрове відтворення після кожного натискання кнопки  . Якщо утримувати кнопку  натиснутою, відбудуватиметься швидке перемотування відео вперед.
 Перехід вперед	Перехід вперед приibl. на 4 с після кожного натискання кнопки  .
 Редагування	Відображення екрана редагування  .
 Захоплення кадру	Функція доступна під час відтворення відео у форматах 8K і 4K. Вона дає змогу вилучити поточний кадр і зберегти його як нерухоме зображення у форматі JPEG або HEIF  .
	Позиція відтворення
xx' cc"	Тривалість відтворення (хвилини:секунд, якщо для параметра [Відлік часу вдтв.] встановлено значення [Час запису])
gg:xx:cc.kk (DF) gg:xx:cc.kk (NDF)	Код часу (години:хвилини:секунди:кадрів, якщо для параметра [Відлік часу вдтв.] встановлено значення [Часовий код])
 Гучність	Повертайте диск  , щоб відрегулювати гучність вбудованого динаміка  або навушників.
 MENU 	Натисніть кнопку  , щоб повернутися до режиму відтворення зображень подинці.

Увага!

- Відрегулюйте гучність за допомогою елементів керування телевізора, коли камера підключена до телевізора для відтворення відео , тому що гучність не можна відрегулювати повороттям диска .
- Відтворення відео може припинитися, якщо швидкість читання карти пам'яті занизька або файли відео містять пошкоджені кадри.

Редагування першої та останньої сцен відео

Можна вирізати перший і останній фрагменти відеозапису з кроком приблизно 1 с.

1. У режимі відтворення зображень поодиночі натисніть $\langle \text{SET} \rangle$.



2. На панелі відтворення відеозаписів виберіть $\langle \text{SET} \rangle$.



3. Укажіть частини, які потрібно вирізати.



- Виберіть [X] (Обрізати початок) або [Y] (Обрізати кінець).



- Натисніть < * > ліворуч або праворуч, щоб перемотати на один кадр назад або вперед. Утримуйте джойстик натиснутим, щоб швидко перемотати кадри вперед або назад. Кожен поворот диска < ⌂ > перемотує на один кадр назад або вперед.
- Натисніть < SET >, щоб видалити частину відео. Залишиться фрагмент, виділений лінією внизу екрана.

4. Перевірте відредаговане відео.

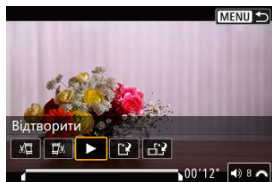

- Виберіть [▶], щоб відтворити відредаговане відео.
- Щоб змінити відредаговану частину, поверніться до кроку 3.
- Щоб скасувати редагування, натисніть кнопку < MENU >.

5. Збережіть.

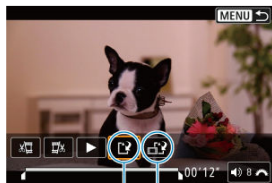

- Виберіть [↗] (1).
- З'явиться екран збереження.
- Виберіть **[Новий файл]**, щоб зберегти відеозображення як новий файл, або **[Перезаписати]**, щоб зберегти його та перезаписати оригінальне відео.
Виберіть піктограму [↗] (2), щоб зберегти стиснуту версію файлу. Перед стисканням відео у форматі 4K і 8K конвертуються у формат Full HD.
- На екрані підтвердження виберіть **[ОК]**, щоб зберегти відредаговане відео й повернутися до екрана відтворення відео.

⚠ Увага!









- Оскільки крок редагування становить приблизно 1 с (положення операції редагування позначається піктограмою [⏮] у нижній частині екрана), фактична точка обрізання відео може відрізнитися від заданої користувачем.
- Відеозаписи, створені за допомогою іншої камери, недоступні для редагування на цій камері.
- Не можна редагувати відео, коли камера підключена до комп'ютера.
- Стискання та збереження недоступне для відео, записаних, якщо для параметра **[Зйомка HDR HDR PQ]** встановлено значення **[Увімк.]** або для **[Canon Log]** встановлено значення **[Увімк.]**, для відео форматів **4K 29.97P [IPB]** (NTSC) або **4K 25.00P [IPB]** (PAL), а також відео у форматах **4K-D/8K-D**.

Захоплення кадрів із відео у форматі 4K/8K

Ви можете вибирати окремі кадри з відео у форматі 4K або 8K й зберігати їх як нерухомі зображення у форматі JPEG або HEIF. Ця функція називається «Захоплення кадру».

1. Виберіть відео у форматі 4K або 8K.



- Поверніть диск <  >, щоб вибрати відео формату 4K або 8K.
- На екрані параметрів зйомки () відео у форматі 4K позначаються піктограмами [, , , а відео формату 8K — піктограмами [, ].
- У режимі індексного відображення натисніть <  > для переходу в режим відтворення зображень подинці.

2. У режимі відтворення зображень подинці натисніть < >.

- Відобразиться панель відтворення відеозаписів.

3. Виберіть кадр, який потрібно захопити.



- За допомогою панелі відтворення відеозаписів виберіть кадр, який потрібно зберегти як нерухоме зображення.
- Інструкції щодо використання панелі відтворення відеозаписів наведені в розділі [Панель відтворення відеозаписів](#).

4. Виберіть піктограму [⏮].



5. Збережіть.

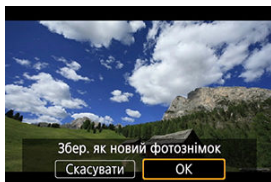

- Натисніть **[ОК]**, щоб зберегти поточний кадр як нерухоме зображення у форматі JPEG. Кадри, захоплені з фільмів HDR, зберігаються як зображення у форматі HEIF.
- Перевірте папку призначення та номер файлу зображення.

6. Виберіть зображення для відтворення.

- Виберіть [Перегляд оригінального відео] або [Перегляд отриманого знімка].

Увага!

- Захоплення кадрів неможливе із зазначених нижче типів відео у форматах 4K і 8K.
 - Відео у форматі RAW
 - Відео, записані за допомогою параметра [: Налаштування Canon Log], для якого встановлено значення [Увімк.]
 - Відео, записані іншими камерами
- Не можна використовувати функцію захоплення кадрів, якщо камера підключена до комп'ютера.

Відтворення на екрані телевізора

Приєднавши камеру до телевізора за допомогою серійного HDMI-кабелю, ви зможете відтворювати на екрані телевізора фотографії та відео.

Якщо зображення не відтворюється на екрані телевізора, перевірте, чи правильно вибрано для параметра [☺: Відеосистема] значення [Для NTSC] або [Для PAL] (залежно від відеосистеми телевізора).

1. Підключіть до камери кабель HDMI.

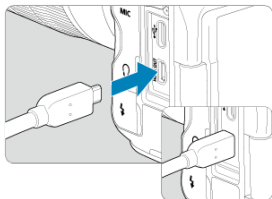

- Вставте кабель HDMI у гніздо < **HDMI OUT** > камери.

2. Підключіть HDMI-кабель до телевізора.

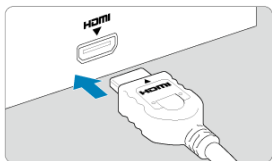

- Підключіть HDMI-кабель до порту HDMI IN телевізора.

3. Увімкніть телевізор і виберіть порт, до якого під'єднано камеру, як джерело відеосигналу.

4. Установіть перемикач живлення камери в положення < ON >.

5. Натисніть кнопку <▶>.

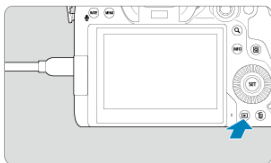

- Зображення тепер відображаються на екрані телевізора, а на екрані камери взагалі нічого не відображається.
- Зображення автоматично відобразатимуться в оптимальній роздільній здатності, яку підтримує підключений телевізор.

Увага!

- Налаштуйте гучність звуку відео на телевізорі. Гучність звуку не можна налаштувати з камери.
- Перш ніж підключати кабель камери до телевізора або відключати від нього, вимкніть камеру й телевізор.
- Залежно від телевізора частину відображуваного зображення може бути обрізано.
- Підключати будь-які інші пристрої в роз'єм < **HDMI OUT** > камери заборонено. Це може призвести до несправності.
- Деякі моделі телевізорів можуть не підтримувати відтворення зображень.
- Для початку відтворення зображень може знадобитися певний час. Щоб уникнути затримок, установіть для параметра [🔊: **Розд. здатн. HDMI**] значення [1080p] (🔍).
- Коли камеру підключено до телевізора, операції із сенсорним екраном не підтримуються.

Захист зображень

- [Захист окремих зображень за допомогою меню](#)
- [Вибір діапазону зображень для захисту](#)
- [Захист усіх зображень у папці або на карті пам'яті](#)

Ви можете захистити важливі знімки від випадкового стирання.

Увага!

- У разі форматування карти () захищені зображення також будуть видалені.

Примітка

- Якщо зображення захищене, його не можна видалити за допомогою функції стирання. Щоб видалити захищене зображення, потрібно спершу скасувати захист.
- Якщо видаляються всі зображення () , залишаться лише захищені. Це зручно, якщо необхідно видалити всі непотрібні зображення одночасно.

Захист окремих зображень за допомогою меню

1. Виберіть [: Захист знімків].

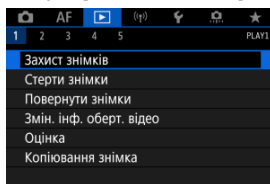

2. Виберіть пункт [Вибір знімків].

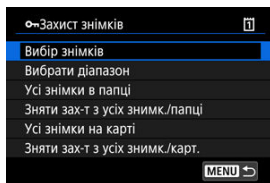





3. Виберіть зображення, яке потрібно захистити.





- Поверніть диск <  >, щоб вибрати зображення, яке потрібно захистити.

4. Установіть захист.



- Натисніть <  >, щоб захистити вибране зображення, після чого воно буде позначене піктограмою  (1) у верхній частині екрана.
- Щоб скасувати захист і стерти піктограму , знову натисніть <  >.
- Щоб захистити інший знімок, повторіть кроки 3 та 4.

Примітка

- Під час відтворення зображень для певних із них можна встановлювати захист, натискаючи кнопку < **RATE** >, якщо для параметра : **Функція кнопки / ** установлено значення **[Захист (утр.:запис пам.)]** .

Вибір діапазону зображень для захисту

Під час перегляду зображень у режимі індексного відображення можна вибрати перше й останнє зображення, щоб захистити відразу цілу групу знімків.

1. Виберіть пункт [Вибрати діапазон].

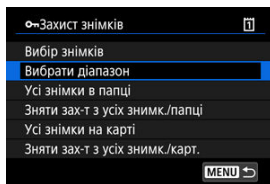

- Виберіть пункт [Вибрати діапазон] у меню [▶]: Захист знімків].

2. Виберіть діапазон зображень.



- Виберіть перше зображення (початок діапазону).
- Далі виберіть останнє зображення (кінець діапазону). Усі зображення з вибраного діапазону буде захищено, і з'явиться піктограма [▶].
- Щоб вибрати інше зображення для захисту, повторіть крок 2.

Захист усіх зображень у папці або на карті пам'яті

Можна встановити захист для всіх зображень у папці або на карті пам'яті за один раз.

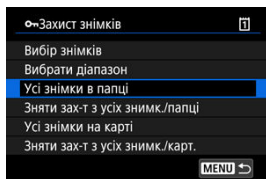

- Якщо вибрати значення **[Усі знімки в папці]** або **[Усі знімки на карті]** в меню **[▶]: Захист знімків**, усі зображення в папці або на карті пам'яті буде захищено.
- Щоб скасувати захист, виберіть **[Зняти зах-т з усіх знимк./папці]** або **[Зняти зах-т з усіх знимк./карт.]**.
- Якщо вказати параметри пошуку за допомогою пункту **[▶]: Встан. умови пошуку знімків** **[⊗]**, екранне повідомлення змінюється на **[Усі знайд.знімки]** та **[Зн.зх.усі знайд.]**.

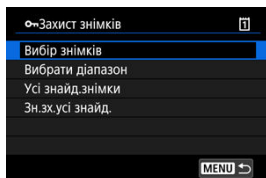

- Якщо встановити значення **[Усі знайд.знімки]**, будуть захищені всі зображення, відфільтровані за умовами пошуку.
- Якщо вибрати значення **[Зн.зх.усі знайд.]**, захист усіх відфільтрованих зображень буде скасовано.

Видалення зображень



- [Видалення зображень по одному](#)
- [Вибір \(\[√\]\) кількох зображень для одночасного видалення](#)
- [Вибір діапазону зображень для видалення](#)
- [Видалення всіх зображень у папці або на карті пам'яті](#)

Непотрібні зображення можна вибирати й видалити по одному або всі разом. Захищені зображення (🔒) не можна видалити.

⚠ Увага!

- Видалені зображення неможливо відновити. Перш ніж видалити зображення, переконайтеся, що воно вам не потрібне. Захистіть важливі зображення від випадкового видалення.

Видалення зображень по одному

1. Натисніть кнопку <  >.
2. Виберіть зображення, яке потрібно видалити.
 - Поверніть диск <  >, щоб вибрати зображення для видалення.
3. Натисніть кнопку <  >.

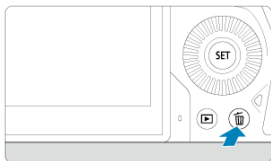

4. Видаліть зображення.

Зображення або відео у форматах JPEG/HEIF/RAW

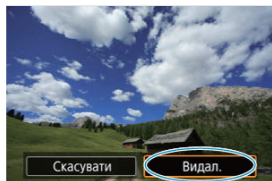

- Виберіть пункт [Стерти].

Зображення RAW + JPEG/RAW + HEIF

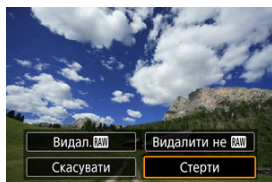

- Виберіть налаштування.

Примітка

- Під час відтворення зображень можна видаляти бажані, натискаючи кнопку < RATE >, якщо для параметра [▶]: Функція кнопки [RATE/⓪] встановлено значення [Стерти знімки] (☑).

Вибір ([✓]) кількох зображень для одночасного видалення

Установивши позначки поряд із зображеннями, можна видалити їх усі за один раз.

1. Виберіть пункт [▶]: **Стерти знімки**.

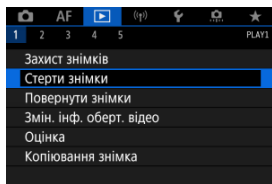

2. Виберіть пункт [Вибрати та стерти знімки].

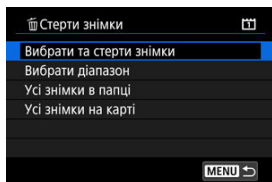

3. Виберіть зображення.

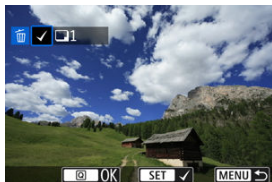

- Поверніть диск < (P) >, щоб вибрати зображення для видалення, а потім натисніть < (SET) >.
- Щоб вибрати інше зображення для видалення, повторіть крок 3.

4. Видаліть зображення.

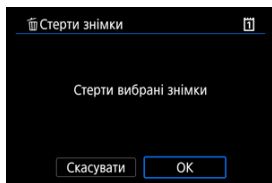

- Натисніть кнопку < [Q] >, а потім натисніть [ОК].

Вибір діапазону зображень для видалення

Під час перегляду зображень у режимі індексного відображення можна вибрати перше й останнє зображення діапазону, щоб видалити відразу цілу групу зображень.

1. Виберіть пункт [Вибрати діапазон].

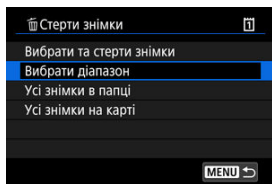

- Виберіть пункт [Вибрати діапазон] у меню [▶]: Стерти знімки].

2. Виберіть діапазон зображень.



- Виберіть перше зображення (початок діапазону).
- Далі виберіть останнє зображення (кінець діапазону). Біля всіх зображень діапазону між першим і останнім зображеннями буде встановлено позначку [✓].
- Щоб вибрати інше зображення для видалення, повторіть крок 2.

3. Натисніть кнопку < [Q] >.

4. Видаліть зображення.

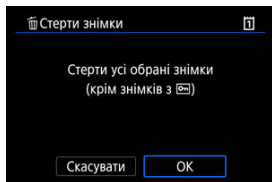

- Виберіть [ОК].

Видалення всіх зображень у папці або на карті пам'яті

Можна видалити всі зображення в папці або на карті пам'яті за один раз.

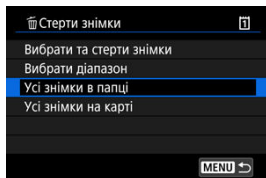

- Якщо вибрати значення **[Усі знімки в папці]** або **[Усі знімки на карті]** в меню **[▶]: Стерти знімки**, усі зображення в папці або на карті пам'яті буде видалено.
- Якщо вказати параметри пошуку за допомогою пункту **[▶]: Встан. умови пошуку знімків** **(🔍)**, екранне повідомлення змінюється на **[Усі знайд.знімки]**.

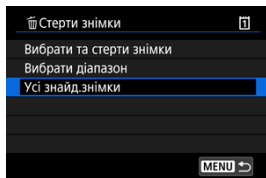

- Якщо встановити значення **[Усі знайд.знімки]**, будуть видалені всі зображення, відфільтровані за умовами пошуку.

Примітка

- Щоб видалити всі зображення, включно із захищеними, відформатуйте карту пам'яті **(🔍)**.

Повертання фотографій

Цю функцію можна використовувати, щоб повертати зображення, яке відображається, змінюючи його орієнтацію на потрібну.

1. Виберіть пункт [▶]: Повернути знімки].

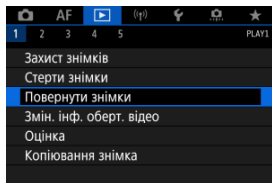

2. Виберіть зображення, яке потрібно повернути.

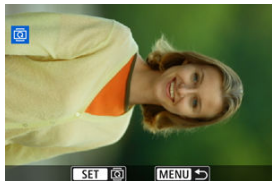

- Поверніть диск <⦿>, щоб вибрати зображення.



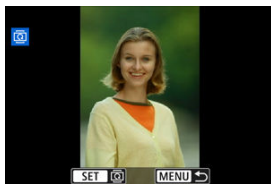

3. Поверніть зображення.



- З кожним натисканням кнопки $\langle \text{SET} \rangle$ зображення повертатиметься за годинниковою стрілкою, як зазначено нижче: $90^\circ \rightarrow 270^\circ \rightarrow 0^\circ$.
- Щоб повернути інше зображення, повторіть кроки 2 та 3.



Примітка

- Якщо встановити для параметра [**☿: Автоповорот**] значення [**Для**  ] () , перед зйомкою вертикальних знімків повертати зображення за допомогою цієї функції не знадобиться.
- Якщо повернуте зображення відображається неповернутим під час відтворення зображень, установіть для параметра [**☿: Автоповорот**] значення [**Для**  ].
- Відео неможливо повернути.

Змінення інформації про орієнтацію відео

Інформацію про орієнтацію відтворення відео (у якій визначено його верх) можна змінити вручну.

1. Виберіть пункт [▢]: Змін. інф. оберт. відео].

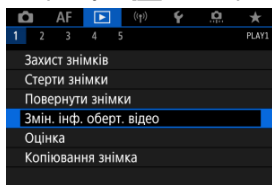

2. Виберіть потрібне вам відео.

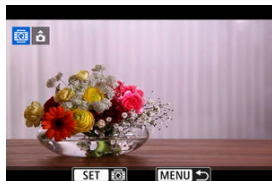

- Поверніть диск <⦿>, щоб вибрати відео, у якому потрібно змінити інформацію про орієнтацію.

3. Змініть інформацію про орієнтацію.



- Дивлячись на піктограму ▲ у верхньому кутку екрана ліворуч, натисніть на < SET >, щоб визначити сторону, що буде вгорі. Кожне натискання < SET > змінює орієнтацію відео такому порядку: [📷] → [📺] → [📷].

⚠ Увага!

- Відео відтворюються на камері й через HDMI горизонтально незалежно від значення параметра [📷 : Дод. інф. обер. 📺] (📷).
- Інформація про орієнтацію відео, створених за допомогою інших камер, недоступні для редагування на цій камері.

Оцінювання зображень

[Оцінювання окремих зображень за допомогою кнопки < RATE >](#)

[Оцінювання окремих зображень за допомогою меню](#)

[Оцінювання діапазонів](#)



[Оцінювання всіх зображень у папці або на карті пам'яті](#)

Зображення можна оцінити за шкалою від 1 до 5 ([*]/[**]/[***]/[***]/[***]). Ця функція називається оцінкою.

* Оцінювання зображень допомагає впорядкувати знімки.

Оцінювання окремих зображень за допомогою кнопки < RATE >

1. Виберіть зображення, яке потрібно оцінити.



- Натисніть кнопку <  >, щоб перейти до відтворення зображення.
- Поверніть диск <  >, щоб вибрати зображення для оцінювання.

2. Оцініть зображення.



- Натисніть кнопку < RATE >, щоб оцінити зображення. Після цього на екрані відобразиться повідомлення.
- Щоб оцінити інше зображення, повторіть кроки 1 та 2.

Примітка

- У детальних параметрах [Оцін. (утр.:  (зап. нот.))] розділу [: Функція кнопки RATE/] можна вибрати потрібну оцінку.

1. Виберіть пункт меню [▶]: Оцінка.

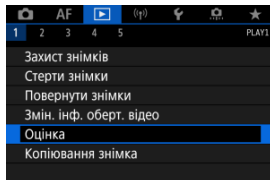

2. Виберіть пункт [Вибір знімків].

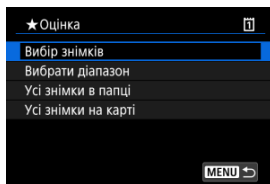

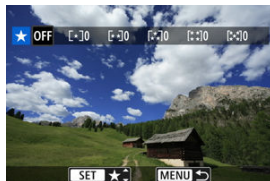

3. Виберіть зображення, яке потрібно оцінити.

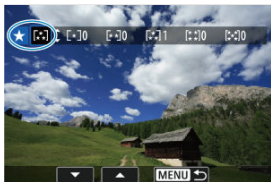

- Поверніть диск < ⦿ >, щоб вибрати зображення для оцінювання.

4. Оцініть зображення.



- Натисніть < **SET** >. З'явиться синя рамка виділення, як показано на зразку екрана вище.
- Поверніть диск <  >, щоб вибрати оцінку, а потім натисніть < **SET** >.
- Коли оцінку буде додано до зображення, число біля виставленої оцінки збільшиться на одиницю.
- Щоб оцінити інше зображення, повторіть кроки 3 та 4.

Оцінювання діапазонів

Під час перегляду зображень у режимі індексного відображення можна вибрати перше й останнє зображення діапазону, щоб оцінити відразу цілу групу зображень.

1. Виберіть пункт [Вибрати діапазон].

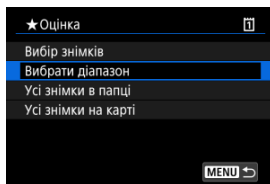

- Виберіть пункт [Вибрати діапазон] у меню [▶]: Оцінка].

2. Виберіть діапазон зображень.



- Виберіть перше зображення (початок діапазону).
- Далі виберіть останнє зображення (кінець діапазону). Біля всіх зображень діапазону між першим і останнім зображеннями буде встановлено позначку [✓].

3. Натисніть кнопку < [Q] >.

4. Оцініть зображення.

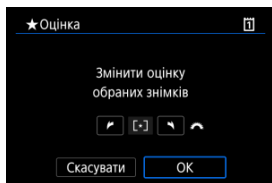

- Поверніть диск <  >, щоб вибрати оцінку, а потім виберіть [ОК].
Буде оцінено відразу всі зображення вказаного діапазону (тією самою оцінкою).

Оцінювання всіх зображень у папці або на карті пам'яті

Ви можете оцінити відразу всі зображення в папці або на карті пам'яті.

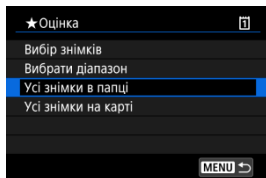

- Якщо для пункту [▶]: **Оцінка** встановити значення [Усі знімки в папці] або [Усі знімки на карті], будуть оцінені всі зображення в папці або на карті пам'яті.

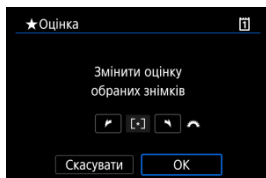

- Поверніть диск < 🌞 >, щоб вибрати оцінку, а потім виберіть [ОК].
- Якщо ви не оцінюєте зображення або скасовуєте оцінку, виберіть значення [OFF].
- Якщо вказати параметри пошуку за допомогою пункту [▶]: **Встан. умови пошуку знімків** (🔍), екранне повідомлення змінюється на [Усі знайд.знімки].

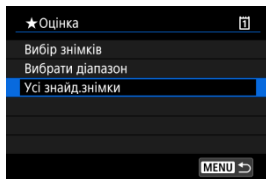

- Якщо вибрати значення [Усі знайд.знімки], усі відфільтровані за умовами пошуку зображення отримають задану оцінку.



Примітка

- Значення поруч з оцінками відображаються як [###], якщо таку оцінку мають понад 1000 зображень.
- За допомогою параметрів [▶]: **Встан. умови пошуку знімків** і [▶]: **Перех. за доп. ** можна відображати лише зображення із заданою оцінкою.

Копіювання зображень

 [Копіювання окремих зображень](#)



 [Копіювання діапазону зображень](#)

 [Копіювання всіх зображень у папці або на карті пам'яті](#)

Для збереження дублікатів зображення можна скопіювати з однієї карти пам'яті на іншу.

Крім того, усі зображення в папці або на карті пам'яті можна скопіювати одночасно.

Увага!

- Якщо в папці призначення або на карті пам'яті вже міститься зображення з однаковим номером файлу, відобразатимуться повідомлення **[Пропустити знімок та продовжити]**, **[Замінити існуючий знімок]** і **[Скасувати копіювання]**. Виберіть спосіб копіювання й натисніть <  >.
 - **[Пропустити знімок та продовжити]**: усі зображення з однаковим номером файлу будуть пропущені й не скопіюються.
 - **[Замінити існуючий знімок]**: усі зображення з однаковим номером файлу (включно із захищеними зображеннями) будуть перезаписані.
- Для перезаписаних зображень із даними команди друку  знадобиться повторне встановлення цих даних.
- Команда друку та дані про передавання зображень не включені до копій зображень.
- Під час копіювання не можна здійснювати зйомку. Перш ніж розпочати зйомку, виберіть пункт **[Скасувати]**.

Примітка

- Копії зображень мають те саме ім'я файлу, що й оригінальне зображення.
- Якщо вибрано параметр **[Вибр.зн.]**, зображення в кількох папках не вдасться скопіювати одночасно. Виберіть зображення для копіювання з однієї папки за один раз.
- Усі голосові нотатки, додані до зображень, також скопіюються.

1. Виберіть [▶]: Копіювання знімка].

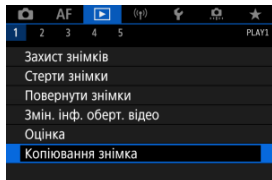

2. Виберіть пункт [Вибр.зн.].

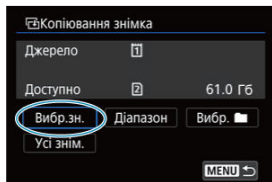

- Перевірте номери вихідної та цільової карт пам'яті, а також вільне місце на цільовій карті.
- Виберіть пункт [Вибр.зн.] і натисніть < (SET) >.

3. Виберіть папку.

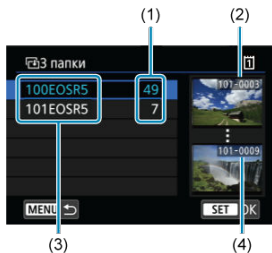



- (1) Кількість зображень у папці
- (2) Найменший номер файлу
- (3) Ім'я папки
- (4) Найбільший номер файлу

- Виберіть вихідну папку й натисніть <  >.
- Під час вибору папки орієнтуйтеся на зображення, які відображаються в правій частині екрана.

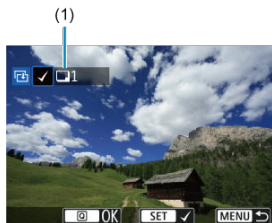
4. Виберіть зображення, яке потрібно скопіювати.



- (1) Загальна кількість вибраних зображень

- Поверніть диск <  >, щоб вибрати зображення для копіювання, а потім натисніть <  >.
- Щоб вибрати ще одне зображення для копіювання, повторіть крок 4.

5. Натисніть кнопку < Q >.

6. Виберіть [OK].

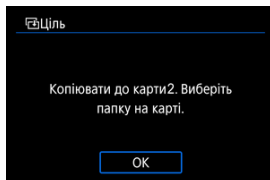

- Перевірте цільову карту пам'яті й виберіть [OK].

7. Виберіть цільову папку.

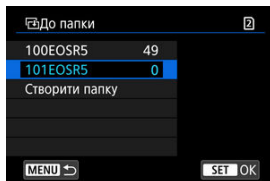

- Виберіть папку для копіювання зображення й натисніть < SET >.
- Щоб створити папку, виберіть пункт [Створити папку].

8. Виберіть [ОК].

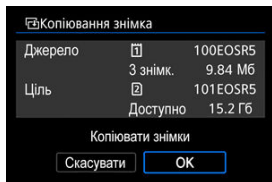

- Перевірте дані вихідної та цільової карт пам'яті й виберіть [ОК].

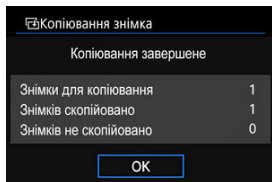

- Після завершення копіювання відобразяться результати. Виберіть [ОК], щоб повернутися до екрана кроку 2.

Копіювання діапазону зображень

Усі вказані зображення можна скопіювати відразу, вибравши перше та останнє зображення в діапазоні під час перегляду зображень у режимі індексного відображення.

1. Виберіть пункт [Діапазон].

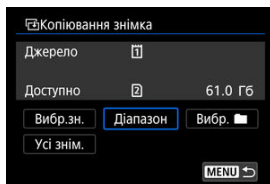

2. Виберіть папку.



- Виберіть вихідну папку й натисніть < (SET) >.
- Під час вибору папки орієнтуйтеся на зображення, які відображаються в правій частині екрана.

3. Виберіть діапазон зображень.



- Виберіть перше зображення (початок діапазону).
- Далі виберіть останнє зображення (кінець діапазону). Біля всіх зображень діапазону між першим і останнім зображеннями буде встановлено позначку [✓].
- Щоб вибрати ще одне зображення для копіювання, повторіть крок 3.

Копіювання всіх зображень у папці або на карті пам'яті

Є можливість скопіювати відразу всі зображення, які зберігаються на карті пам'яті або в папці.

Вибір [Вибр. ] або [Усі знім.] в меню [▶]: **Копіювання знімка** копіює всі зображення, які містяться в папці або на карті пам'яті.

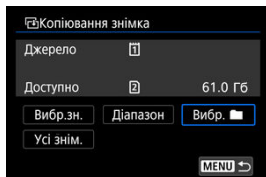

Команда друку (цифровий формат керування друком)

☑ [Параметри друку](#)

☑ [Вибір зображень для друку](#)

Формат DPOF (цифровий формат керування друком) дає змогу друкувати записані на карту пам'яті зображення згідно з вашими інструкціями щодо вибору зображення, кількості копій, яку слід надрукувати, тощо. Можна надрукувати кілька знімків за один раз або створити команду друку для пристрою друку фотографій.

Можна встановити параметри друку, зокрема спосіб друку, друк дати та друк номера файлу. Параметри друку буде застосовано до всіх зображень, призначених до друку (ці параметри неможливо задати окремо для кожного зображення).

Параметри друку

1. Виберіть []: Команда друку].

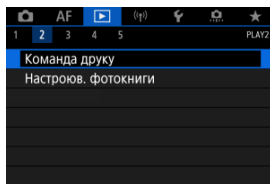

2. Виберіть [Настр.].

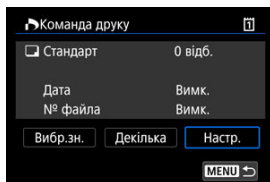

3. Налаштуйте потрібні параметри.

- Налаштуйте параметри [Спосіб друку], [Дата] і [№ файла].

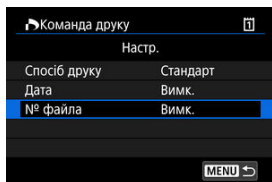

Спосіб друку		Стандарт	Друк по одному зображенню на аркуші.
		Індекс	На одному аркуші буде надруковано кілька ескізів зображень.
		Обидва	Друк стандартного та індексного зображення.
Дата	Увімк.	[Увімк.] означає друк дати зйомки зображення.	
	Вимк.		
№ файла	Увімк.	[Увімк.] означає друк номера файлу.	
	Вимк.		

4. Вийдіть із меню налаштування.



- Натисніть кнопку < MENU >.
- Після цього виберіть [Вибр.зн.] або [Декілька], щоб визначити зображення, які слід надрукувати.

Увага!

- Якщо виконується друк зображення великого розміру з використанням параметра **[Індекс]** або **[Обидва]** () , індексний друк може не підтримуватися деякими моделями принтерів. У такому разі змініть розмір зображення () , а потім виконайте індексний друк.
- Навіть якщо для параметрів **[Дата]** і **[№ файла]** встановлено значення **[Увімк.]**, для деяких параметрів способу друку й моделей принтерів друк дати або номера файлу може бути неможливим.
- У разі друку в режимі **[Індекс]** параметри **[Дата]** і **[№ файла]** не можуть одночасно мати значення **[Увімк.]**.
- Під час друку із застосуванням цифрового формату керування друком використовуйте карту пам'яті, для якої визначено параметри команди друку. Надрукувати зображення з використанням визначеної команди друку неможливо, якщо ви просто завантажите зображення з карти для друку.
- Деякі пристрої друку фотографій і принтери з підтримкою DPOF можуть бути не здатні друкувати вибрані вами зображення. Якщо ви користуєтеся принтером, перегляньте інструкцію з його використання. Під час замовлення послуги у фахівця з друку фотографій заздалегідь проконсультуйтеся з ним.
- Не використовуйте цю камеру для налаштування параметрів друку для зображень із налаштуваннями DPOF, зробленими на іншій камері. У такому випадку може бути випадково перезаписано всі команди друку. Крім того, для деяких типів зображень команда друку може виявитися неможливою.

Вибір зображень для друку

Вибр.зн.

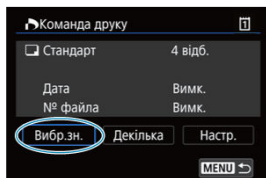

Вибирайте та вкажіть зображення по одному.

Щоб зберегти команду друку на карту пам'яті, натисніть кнопку < MENU >.

● Стандарт/Обидва



(1)

(2)

(1) Кількість

(2) Загальна кількість вибраних зображень

Щоб надрукувати зображення, яке відображається, натисніть кнопку < SET >.

Повертаючи диск < ⌂ >, можна встановити кількість копій для друку (до 99).

● Індекс



(3)

(4)

(3) Позначка

(4) Піктограма індексу

Натисніть кнопку < SET >, щоб додати позначку [✓] в поле. Зображення буде додано до команди індексного друку.

Декілька

● Вибрати діапазон

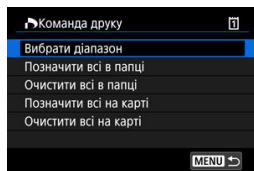

Виберіть пункт **[Вибрати діапазон]** у меню **[Декілька]**. У разі вибору першого та останнього зображення діапазону всі зображення в ньому отримають позначку **[✓]**, і для друку буде вибрано по одній копії кожного зображення.

● Усі зображення в папці

Виберіть **[Позначити всі в папці]** і виберіть потрібну папку. Буде визначено команду друку, яка включає по одному примірнику всіх зображень у цій папці. Якщо вибрати пункт **[Очистити всі в папці]** і вибрати папку, команду друку буде скасовано для всіх зображень цієї папки.

● Усі зображення на карті пам'яті

Якщо вибрати пункт **[Позначити всі на карті]**, для друку буде вибрано по одному примірнику всіх зображень на відповідній карті пам'яті. Якщо вибрати **[Очистити всі на карті]**, команду друку буде скасовано для всіх зображень на цій карті.

Якщо вказати параметри пошуку за допомогою пункту **[▶] Встан. умови пошуку знімків** **[🔍]** і вибрати пункт **[Декілька]**, екранне повідомлення змінюється на **[Позначити усі знайдені знімки]** та **[Очистити усі знайдені знімки]**.

● Усі знайдені знімки

Якщо вибрати параметр **[Позначити усі знайдені знімки]**, для друку буде вибрано по одному примірнику всіх зображень, відфільтрованих за умовами пошуку. Якщо вибрати параметр **[Очистити усі знайдені знімки]**, команду друку для всіх відфільтрованих зображень буде скасовано.

! Увага!

- Зображення у форматі RAW або відеозаписи надрукувати не можна. Зверніть увагу, що зображення у форматі RAW або відеозаписи не можна надрукувати, навіть якщо додати їх до команди друку за допомогою пункту **[Декілька]**.

Настроювання фотокниги

- [Вибір окремих зображень за допомогою меню](#)
- [Вибір діапазону зображень для фотокниги](#)
- [Вибір усіх зображень у папці або на карті пам'яті](#)

Ви можете вибрати зображення (не більше 998 од.) для друку у фотокнизі. Якщо для імпорту зображень на комп'ютер використовується службова програма EOS Utility (ПЗ для EOS), вибрані для фотокниги зображення копіюватимуться в спеціальну папку. Ця функція стане в пригоді в разі замовлення фотокниги в Інтернеті.

Вибір окремих зображень за допомогою меню

1. Виберіть пункт [▶]: **Настроув. фотокниги**.

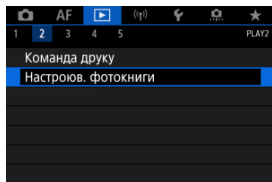

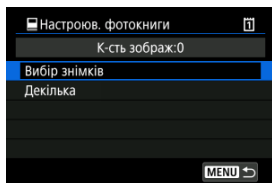

2. Виберіть пункт [Вибір знімків].



3. Виберіть потрібне зображення.



- Скористайтесь диском <  >, щоб вибрати потрібне зображення для фотокниги, потім натисніть <  >.
- Щоб вибрати інші зображення для фотокниги, повторіть крок 3.

Вибір діапазону зображень для фотокниги

Під час перегляду зображень в індексному режимі відображення можна вказати діапазон зображень (вибрати перше й останнє зображення), які будуть одночасно вибрані для фотокниги.

1. Виберіть пункт [Декілька].

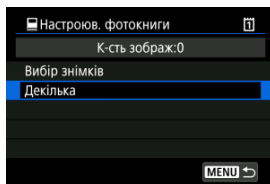

- Виберіть пункт [Декілька] в меню [▶]: Настроюв. фотокниги].

2. Виберіть пункт [Вибрати діапазон].

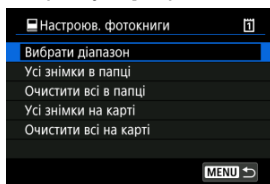

3. Виберіть діапазон зображень.



- Виберіть перше зображення (початок діапазону).
- Далі виберіть останнє зображення (кінець діапазону). Біля всіх зображень діапазону між першим і останнім зображеннями буде встановлено позначку [✓].

Вибір усіх зображень у папці або на карті пам'яті

Ви можете вибрати для фотокниги відразу всі зображення в певній папці або на карті пам'яті.

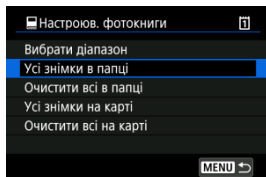

Якщо вибрати значення **[Усі знімки в папці]** або **[Усі знімки на карті]** в пункті **[Декілька]** меню **[▶]: Настроюв. фотокниги**, для фотокниги буде вибрано всі зображення з папки або карти пам'яті.

Щоб скасувати вибір знімків, виберіть **[Очистити всі в папці]** або **[Очистити всі на карті]**.

Якщо вказати параметри пошуку за допомогою пункту **[▶]: Встан. умови пошуку знімків** (🔍) і вибрати пункт **[Декілька]**, екранне повідомлення змінюється на **[Усі знайд.знімки]** та **[Очистити усі знайдені знімки]**.

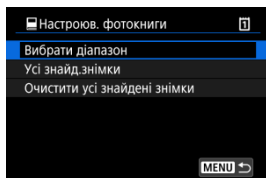

[Усі знайд.знімки]: для фотокниги буде вибрано всі знімки, відфільтровані за умовами пошуку.

[Очистити усі знайдені знімки]: позначення фотокниги для всіх знайдених знімків буде видалено.

⚠ Увага!

- Зображення у форматі RAW або відеозаписи вибрати для фотокниги не можна. Зверніть увагу, що зображення у форматі RAW або відеозаписи не можна вибрати для фотокниги, навіть якщо вибрати всі зображення за допомогою пункту **[Декілька]**.
- Не використовуйте цю камеру для налаштування параметрів фотокниги для зображень із налаштуваннями фотокниги, зробленими на іншій камері. У такому випадку може бути випадково перезаписано всі налаштування фотокниги.

Обробка зображень у форматі RAW (RAW/DPRAW)

- [Збільшене зображення](#)
- [Обробка зображень із заданими пропорціями](#)
- [Параметри обробки зображень у форматі RAW](#)

За допомогою камери можна обробляти зображення **RAW** або **CRAW**, щоб створити зображення у форматі JPEG або HEIF. На зображення у форматі RAW вплив не поширюється, тому для створення знімків JPEG або HEIF можна застосовувати різні умови.

Можна також обробляти зображення RAW за допомогою програми Digital Photo Professional (програмне забезпечення для камер EOS).

⚠ Увага!

- Зображення у форматі **RAW** або **CRAW**, зняті із застосуванням кількох експозицій, розширеної чутливості ISO (L чи H) або електронного затвора, неможливо перетворити у формат HEIF.

1. Виберіть []: Обробка RAW (RAW/DPRAW)].

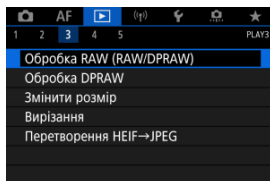



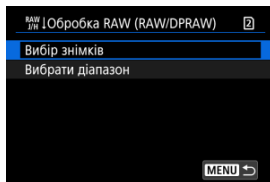

2. Виберіть потрібний параметр, потім виберіть зображення.

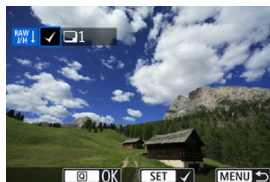

- За один раз можна обробити відразу кілька знімків.

Виберіть зображення



- Поверніть диск <  >, щоб вибрати зображення для оброблення, а потім натисніть <  >.
- Натисніть кнопку <  >.

Вибрати діапазон

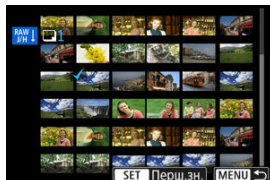

- Виберіть перше зображення (початок діапазону).
- Далі виберіть останнє зображення (кінець діапазону). Біля всіх зображень діапазону між першим і останнім зображеннями буде встановлено позначку [✓].
- Натисніть кнопку <  >.
- Щоб обробити інші зображення, повторіть цей крок.

3. Установіть потрібні умови обробки.

Використати парам. зйомки

- Зображення обробляються з використанням параметрів зображення під час зйомки.
- Зображення, захоплені за допомогою параметра [📷]: **Налаштування HDR PQ** зі значенням [Увімк.], обробляються для створення зображень у форматі HEIF, а зображення, захоплені зі значенням [Вимк.], обробляються для створення зображень у форматі JPEG.

Налашт. обробки→JPEG/Налашт. обробки→HEIF

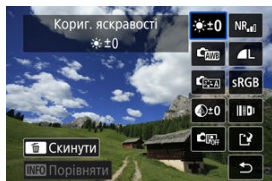

- Виберіть потрібний пункт за допомогою <☼>.
- Поверніть диск <☼> або <☼>, щоб змінити значення параметра.
- Натисніть <SET>, щоб відобразити екран налаштування функції.
- Щоб повернутися до параметрів зображення на момент зйомки, натисніть кнопку <🗑️>.

Екран порівняння

- Перемикається між екранами [Після зміни] і [Параметри зйомки] можна за допомогою натискання кнопки <INFO> або повертання диска <☼>.
- Елементи, виділені оранжевим на екрані [Після зміни], було змінено після зйомки.
- Натисніть кнопку <MENU>, щоб повернутися до екрана умов обробки.

4. Збережіть.

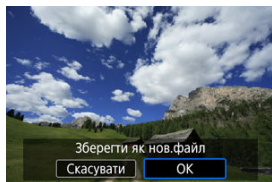

- Якщо використовуються функції **[Налашт. обробки→JPEG]** або **[Налашт. обробки→HEIF]**, виберіть пункт **[З]** (Зберегти).
- Прочитайте повідомлення та виберіть пункт **[ОК]**.
- Щоб обробити інші зображення, виберіть **[Так]** і повторіть кроки 2–4.

5. Виберіть зображення для відтворення.

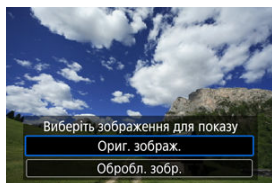

- Виберіть пункт **[Ориг. зображ.]** або **[Обробр. зобр.]**.
- Відобразиться вибране вами зображення.

Збільшене зображення



Щоб збільшити зображення під час використання функції **[Налашт. обробки→JPEG]** або **[Налашт. обробки→HEIF]**, натисніть кнопку **< Q >**. Коефіцієнт збільшення змінюється залежно від значення параметра **[Якість знімка]**. Прокручувати збільшене зображення можна за допомогою **< * >**.

Щоб вийти з режиму збільшеного зображення, натисніть кнопку **< Q >** ще раз.

 Увага!

- Результати оброблення за допомогою параметра **[Цифр. оптимізатор об'єкт.]**, для якого встановлено значення **[Високе]**, застосовуються лише в збільшеному зображенні. Результати не застосовуються у звичайному відображенні.

Обробка зображень із заданими пропорціями

Зображення у форматах JPEG і HEIF із заданими пропорціями створюються під час обробки зображень RAW, якщо під час їх зйомки для параметра [: Кроп/Формат] () встановлено значення [1:1 (формат)], [4:3 (формат)] або [16:9 (формат)].

Параметри обробки зображень у форматі RAW

- ±0 **Кориг. яскравості**

Можна налаштувати яскравість зображення до ±1 із кроком 1/3.

- **Баланс білого** (🔗)

Можна налаштувати баланс білого. Функція [AWB] дає змогу вибрати параметри [Авто: пріор. оточення] або [Авто: пріор. білого]. Якщо вибрано параметр [К], можна встановити колірну температуру.

- **Стиль зображ.** (🔗)

Можна вибрати стиль зображення. Для цього можна налаштовувати різкість, контраст та інші параметри.

* Функції [A], [1], [2] і [3] недоступні, якщо встановлено параметр [Налашт. обробки→HEIF].

- ±0 **Чіткість** (🔗)

Чіткість настроюється в діапазоні значень від -4 до +4.

* Функція недоступна, якщо встановлено параметр [Налашт. обробки→HEIF].

- **Auto Lighting Optimizer** (Авт. оптимізатор освітлення) (🔗) + **Кор. освіт. облич.**

Тут можна вказати детальні параметри Auto Lighting Optimizer (Автоматичний оптимізатор освітлення). Завдяки оптимальному автоматичному регулюванню освітлення обличчя можна ефективно виправляти зображення, зняті за умов похилого освітлення або спалахів світла.

* Функція недоступна, якщо встановлено параметр [Налашт. обробки→HEIF].

Увага!

За ввімкнутого коригування освітлення обличчя

- У певних ситуаціях потрібного регулювання неможливо досягти, доки обличчя не будуть чітко видимі та достатньо освітлені.
- Рівень шумів може збільшитися.
- За високої чутливості ISO ефективність коригування може зменшитися.

- **Шумозагл. за вис. ISO** (🔗)

Можна задати обробку для зменшення рівня шуму за високої чутливості ISO. Якщо результат непомітний, збільште зображення (🔗).

- **Якість знімка** (🔗)

Під час створення зображення JPEG або HEIF можна встановити якість зображення.

- **sRGB Колірний простір** (🔗)

Можна вибрати sRGB або Adobe RGB. Оскільки дисплей камери не підтримує колірний простір Adobe RGB, у разі зміни колірного простору зміни зображення будуть практично непомітні на екрані камери.

* **[HDR PQ]** відображається, якщо параметр **[Налашт. обробки→HEIF]** встановлено, але не є значенням для вибору.

● Кор. абер. об'єктива

• **Випр.периф.освітлення**

Затемнення кутів знімка, спричинене характеристиками об'єктива, підлягає корекції. Якщо встановлено значення [Увімк.], відобразиться змінене зображення. Якщо ефект непомітний, збільште зображення  і перевірте всі чотири кути. Застосовується менше виправлень, ніж для максимальної корекції за допомогою програми Digital Photo Professional (програмне забезпечення EOS, ). Якщо ефект корекції недостатньо очевидний, скористайтеся програмою Digital Photo Professional для корекції периферійного освітлення.

• **Випр. спотворення**

Викривлення зображення, спричинене характеристиками об'єктива, можна виправити. Якщо встановлено значення [Увімк.], відобразиться змінене зображення. У результаті виправлення відбувається обрізання країв зображення.



Оскільки після корекції може спостерігатися певне зменшення роздільної здатності, здійсніть відповідне налаштування різкості, вибравши параметр «Різкість» у меню «Стиль зображення».

• **Цифр. оптимізатор об'єкт.**

Коригуйте аберацію об'єктива, дифракцію та втрату роздільної здатності, спричинену низькочастотним фільтром, застосовуючи дані про оптичні характеристики. Щоб перевірити ефект від встановлення цього параметра на значення [Високе] або [Стандартне], використовуйте збільшене зображення . Без збільшення ефект від цифрового оптимізатора об'єктива, для якого встановлено значення [Високе], не застосовується. Встановлення значення [Високе] або [Стандартне] коригує хроматичну аберацію і дифракцію, хоча ці пункти не відображаються.

• **Випр. хром. аберації**

Хроматичну аберацію (утворення кольорової облямівки вздовж контуру об'єкта зйомки), спричинену характеристиками об'єктива, можна виправити. Якщо встановлено значення [Увімк.], відобразиться змінене зображення. Якщо результат непомітний, збільште зображення .

-  **Випр. дифракції** ()

Дифракцію діафрагми об'єктива, яка призводить до погіршення різкості зображення, можна скоригувати. Якщо встановлено значення **[Увімк.]**, відобразиться змінене зображення. Якщо результат непомітний, збільште зображення ()

Увага!

- Обробка зображень RAW на камері не дасть таких самих результатів, як обробка за допомогою програми Digital Photo Professional (програме забезпечення для камер EOS).
- У разі використання функції **[Кориг. яскравості]** внаслідок корекції можливе підсилення шуму, смуг тощо.
- Коли застосовано функцію **[Цифр. оптимізатор об'єкт.]**, наслідком корекції може стати збільшення рівня шуму зображення.
- Якщо встановлено **[Цифр. оптимізатор об'єкт.]**, за певних умов зйомки краї зображення можуть бути розмиті. За потреби відрегулюйте різкість стилю зображення.
- Обробка за допомогою функції **[Цифр. оптимізатор об'єкт.]**, для якого встановлено значення **[Високе]**, може зайняти деякий час.

Примітка

- Результат корекції аберації об'єктива залежить від об'єктива та від умов зйомки. Результат корекції може також бути ледь помітним залежно від об'єктива, умов зйомки тощо.
- Відео у форматі RAW неможливо обробити. Обробляйте їх за допомогою програми Digital Photo Professional (програме забезпечення EOS).

Обробка зображень у форматі DPRAW

☑ [Кор. освітл. портрета](#)

☑ [Чіткість тла](#)

За використання камери під час обробки зображень у форматі RAW (📷) для зображень, захоплених з увімкнутою функцією Dual Pixel RAW (📷), під час коригування зображень можна використовувати дані dual pixel і докладну інформацію про обличчя.

Кор. освітл. портрета

Непряме або недостатнє освітлення людей у кадрі можна виправити за допомогою віртуального джерела світла.

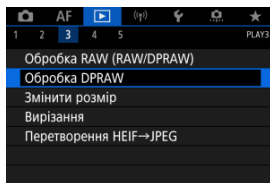

На відміну від функції Auto Lighting Optimizer (Автоматичний оптимізатор освітлення), яка автоматично регулює освітлення в області обличчя, корекцію освітлення портрета призначено для ручного регулювання. Корекцію можна застосувати як для обличчя, так і для тіла та інших областей.

1. Виберіть [📷]: Обробка DPRAW].

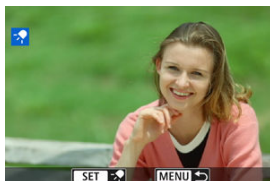
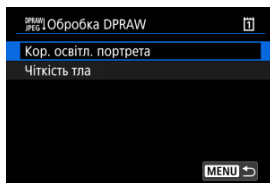

2. Виберіть [Кор. освітл. портрета].



- Поверніть диск <  >, щоб вибрати зображення для коригування, а потім натисніть <  >.

3. Налаштуйте зображення.

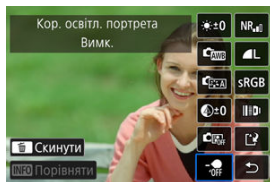

- Виберіть [OFF], потім натисніть <SET>.



- Відкоригуйте зображення й натисніть кнопку <SET>.
 - (1) Скористайтесь <☼>, щоб розташувати джерело світла.
 - (2) показує положення вибраного обличчя. Регулюючи (1) відносно (2), можна налаштувати напрямок освітлення. Розміщення (1) і (2) із взаємним перекриттям розташовує джерело світла прямо навпроти обличчя. Налаштування напрямку освітлення можна також виконати за допомогою перетягування.
 - (3) Щоб змінити інтенсивність освітлення на (☼|||низьку/☼||| стандартну/☼||| високу), натисніть кнопку <Q>.
 - (4) Щоб змінити рівень покриття світла на (☼точковий/☼середній/☼широкий), натисніть кнопку <Q>.
 - (5) Щоб вибрати обличчя для коригування на зображенні з кількома людьми перед зазначенням умов обробки, можна натиснути кнопку <RATE> і повернути <☼> диск. Крім того, вибір потрібного обличчя можна здійснити торканням.

Екран порівняння

- Перемикається між екранами [Після зміни] та [Параметри зйомки] можна за допомогою натискання кнопки [INFO], а потім повертання диска < ⏪ >.
- Елементи, виділені оранжевим на екрані [Після зміни], було змінено після зйомки.

⚠ Увага!

- Вибирати можна за присутності 10 або більше людей у кадрі.
- Обличчя можливо вибрати, якщо вони достатньо великі та не перебувають на краю екрана, сама ж камера повинна мати змогу отримувати детальну інформацію.

4. Збережіть.

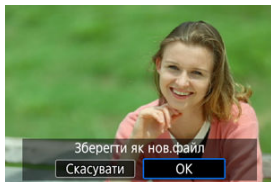

- Виберіть [⏸] (Зберегти), прочитайте повідомлення й виберіть пункт [ОК].

Чіткість тла

Для налаштування димчастих фонів на зображеннях людей і пейзажів можна встановити рівень чіткості в межах 0–4.

Для регулювання чіткості під час обробки зображень у форматі RAW можна встановити рівень контрастності краю зображення в діапазоні від –4 до +4.

1. Виберіть [▶]: Обробка DPRAW].

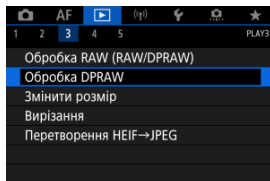

2. Виберіть [Чіткість тла].

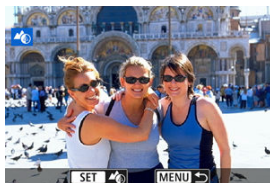
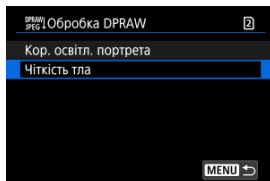

- Поверніть диск <  >, щоб вибрати зображення для коригування, а потім натисніть <  >.

3. Налаштуйте зображення.

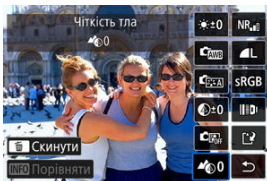

- Виберіть < 0 >, потім натисніть < SET >.
- Якщо вибрано < 0 >, можна вибирати рівень шляхом повертання дисків < 0 > або < 0 > без натискання < SET >.

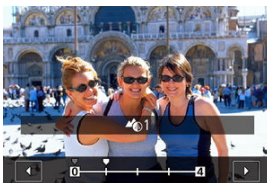

- Поверніть диск < 0 > або < 0 >, щоб вибрати рівень, а потім натисніть кнопку < SET >.

Екран порівняння

- Перемикайтесь між екранами [Після зміни] та [Параметри зйомки] можна за допомогою натискання кнопки [INFO], а потім повертання диска < 0 >.
- Елементи, виділені оранжевим на екрані [Після зміни], було змінено після зйомки.

4. Збережіть.

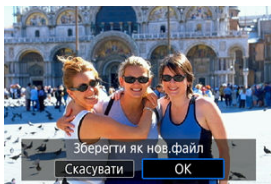

- Виберіть [📁] (Зберегти), прочитайте повідомлення й виберіть пункт [ОК].



Примітка

- Для всіх значень, окрім [Кор. освітл. портрета] й [Чіткість тла], можна задати обробку на основі встановлення значень параметрів пункту [▶]: **Обробка зображень RAW** (🔗).

Корекція освітлення портрета й чіткість тла

- Зображення HEIF не можна обробити таким чином.
- Під час настроювання збільшити зображення неможливо.
- Зображення, для яких камера не змогла отримати детальну інформацію про обличчя, неможливо вибрати. Під час зйомки слідкуйте, щоб обличчя були достатньо великими та перебували біля центра екрана.
- Функції «Корекція освітлення портрета» й «Чіткість тла» не можна використовувати одночасно.

Кор. освітл. портрета

- Зображення відображаються горизонтально, навіть якщо їх знято у вертикальній орієнтації.
- Результати обробки можуть відрізнитися від попереднього перегляду. Перевірте зображення після обробки.
- Якщо області, відмінні від вибраного об'єкта, відрегульовано, корекцію можна зменшити шляхом звуження області настроювання.
- Настроювання можна виконати і для інших предметів поруч із вибраним об'єктом. Ефект можна зменшити за рахунок звуження області покриття джерелом світла.

Чіткість тла

- Функція «Чіткість тла» менш ефективна для зображень зі значним фоновим розмиванням. Про контроль розмивання фону див. в розділі [Av: AE з пріоритетом діафрагми](#).
- На об'єктах, на яких світлі області межують із темними, можуть з'явитися інтерференційні смуги. Цього можна уникнути шляхом зменшення рівня настроювання.
- Усі інші області, крім фону, також можна настроїти.

Змінення розміру зображень у форматі JPEG/HEIF

Можна змінити розмір зображення у форматі JPEG або HEIF, зменшивши кількість пікселів, і зберегти це зображення як нове. Змінення розміру доступне для зображень **L**, **M** і JPEG або HEIF **S1** (за винятком **S2**), а також для зображень, захоплених у режимі зйомки RAW+JPEG або RAW+HEIF. Розмір зображень **S2**, а також зображень у форматі RAW і відео змінити не можна.

1. Виберіть [▶]: Змінити розмір.

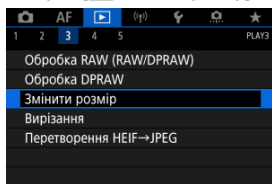

2. Виберіть зображення.

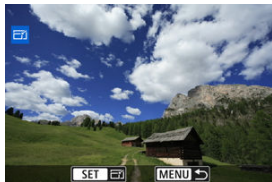

- Поверніть диск < ⌚ >, щоб вибрати зображення для змінення розміру.

3. Виберіть потрібний розмір зображення.

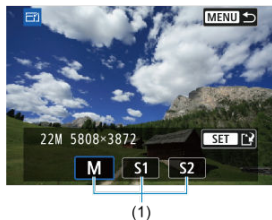

- Натисніть < **SET** > для відображення варіантів розміру зображення.
- Виберіть потрібний розмір зображення (1).

4. Збережіть.

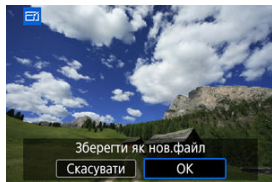

- Натисніть [**ОК**], щоб зберегти зображення зі зміненим розміром.
- Перевірте папку призначення та номер файлу зображення, а потім натисніть [**ОК**].
- Щоб змінити розмір іншого зображення, повторіть кроки 2–4.

Обрізання зображень у форматі JPEG/HEIF

Зняте зображення JPEG можна обрізати та зберегти як нове. Функція кадрування доступна для зображень у форматах JPEG і HEIF. Зображення у форматі RAW і зображення, отримані за допомогою функції захоплення кадрів із відеофайлів у форматі 4K або 8K, обрізати не можна.

1. Виберіть [▶]: Вирізання].

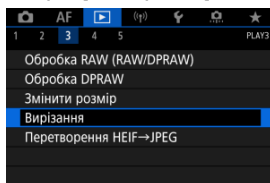



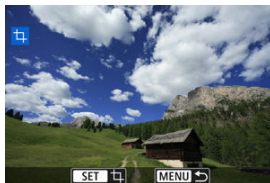







2. Виберіть зображення.



- Поверніть диск < ⏪ >, щоб вибрати зображення для кадрування.
- Натисніть < SET >, щоб відобразити рамку обрізання.



3. Розташуйте рамку обрізання.



- Буде вирізано частину зображення, розташовану всередині рамки вирізання.
- **Змінення розміру рамки обрізання**
Поверніть диск <  >, щоб змінити розмір рамки обрізання. Що менша рамка вирізання, то сильніше буде збільшено обрізане зображення.
- **Коригування нахилу**
Нахил зображення можна скоригувати на $\pm 10^\circ$. Поверніть диск <  >, щоб вибрати [], потім натисніть <  >. Під час перевірки нахилу відносно сітки поверніть диск <  > (з кроком $0,1^\circ$) або легко торкніться лівої чи правої стрілки (з кроком $0,5^\circ$) у лівому верхньому куті екрана, щоб скоригувати нахил. Скоригувавши кут нахилу, натисніть <  >.
- **Змінення формату та орієнтації рамки обрізання.**
Поверніть диск <  > і виберіть []. З кожним натисканням кнопки <  > змінюється формат рамки вирізання.
- **Переміщення рамки обрізання**
Переміщуйте рамку обрізання вертикально або горизонтально за допомогою <  >.



4. Виберіть область зображення для кадрування.





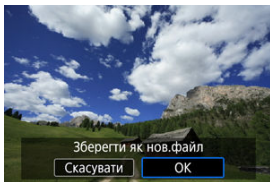

- Поверніть диск <  >, щоб вибрати , потім натисніть <  >. Відобразиться область зображення, яку буде обрізано.

5. Збережіть.



- Поверніть диск <  >, щоб вибрати , потім натисніть <  >.
- Натисніть **[ОК]**, щоб зберегти обрізане зображення.
- Перевірте папку призначення та номер файлу зображення, а потім натисніть **[ОК]**.
- Щоб обрізати інше зображення, повторіть кроки 2–5.

Увага!

- Положення й розмір рамки обрізання можуть змінюватися залежно від кута, встановленого для коригування нахилу.
- Після збереження обрізаного зображення не можна ще раз обрізати його або змінити його розмір.
- Інформація про відображення точки Аф  і дані для усунення пилу  не додаватимуться до обрізаних зображень.
- Доступні формати різняться залежно від того, який параметр використовується: : **Вирізання** або : **Додавати дані про обрізання**.

Перетворення HEIF у JPEG

Є можливість перетворювати зображення у форматі HEIF, знятих у режимі HDR, і зберігати їх як зображення JPEG.

1. Виберіть пункт [▶]: Перетворення HEIF→JPEG].

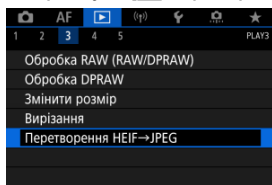

2. Виберіть зображення.

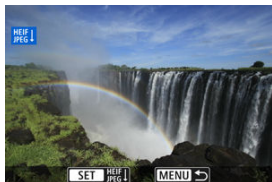

- Поверніть диск <⦿>, щоб вибрати зображення у форматі HEIF, яке потрібно перетворити в JPEG.
- Натисніть <Ⓢ>, щоб перетворити в JPEG.

3. Збережіть.

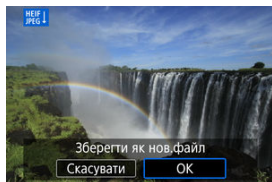

- Виберіть [ОК], щоб зберегти зображення у форматі JPEG.
 - Перевірте папку призначення та номер файлу зображення, а потім натисніть [ОК].
 - Щоб перетворити інше зображення, повторіть кроки 2 та 3.



Примітка

- Певні сцени після перетворення можуть мати інший вигляд (якщо порівнювати оригінальні й перетворені зображення).
- Функція перетворення недоступна для обрізаних зображень, а також для захоплених кадрів із відео у форматах 4K і 8K.

Показ слайдів

Зображення, записані на карті пам'яті, можна відтворити в режимі автоматичного показу слайдів.

1. Укажіть зображення для відтворення.

- Щоб відтворити всі зображення на карті, почніть із кроку 2.
- Щоб вибрати зображення, які потрібно відтворити в режимі показу слайдів, відфільтруйте їх за допомогою пункту [▶]: **Встан. умови пошуку знімків** (🔍).

2. Виберіть пункт [▶]: Слайд-шоу].

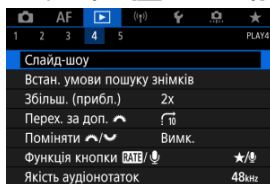

3. Налаштуйте потрібні параметри відтворення.

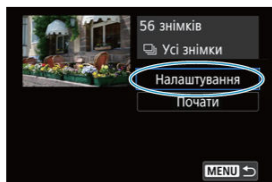

- Виберіть [Налаштування].
- Задайте параметри [Відображення часу] і [Повторення] (повторне відтворення) для фотографій.
- Після завершення налаштувань натисніть кнопку < MENU >.

Час відображення

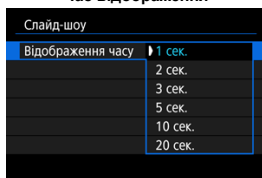

Повторення

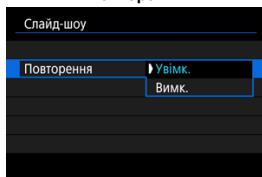

4. Розпочніть показ слайдів.

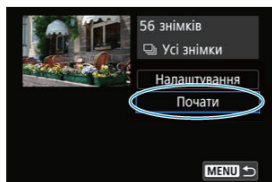

- Виберіть пункт **[Почати]**.
- Після відображення повідомлення **[Завантаження знімка...]** розпочнеться показ слайдів.

5. Завершіть показ слайдів.

- Щоб вийти з режиму показу слайдів і повернутися до екрана налаштування, натисніть кнопку **< MENU >**.

Примітка

- Щоб призупинити показ слайдів, натисніть **< (SET) >**. Під час паузи вгорі ліворуч на екрані відобразатиметься піктограма **[||]**. Знову натисніть **< (SET) >**, щоб відновити показ слайдів.
- Під час автоматичного відтворення фотографій за допомогою кнопки **< INFO >** можна перемикає формат відображення **([2])**.
- Під час відтворення відео диском **< [Sun] >** можна регулювати гучність звуку.
- Під час автоматичного відтворення або призупинення відтворення можна повернути диск **< [Clock] >**, щоб переглянути інше зображення.
- Під час автоматичного відтворення функція автоматичного вимкнення не працює.
- Час відображення може відрізнятись залежно від зображення.

Встановлення умов пошуку зображень

[Скасування умов пошуку](#)

Ви можете фільтрувати зображення відповідно до умов пошуку. Після визначення умов пошуку можна відтворити тільки знайдені зображення. Ви також можете захищати відфільтровані зображення, оцінювати їх, показувати як слайди, видаляти та виконувати з ними інші дії.

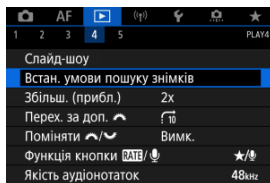

1. Виберіть пункт [▶]: Встан. умови пошуку знімків].



2. Установіть умови пошуку.



(1)

- Поверніть диск <  >, щоб вибрати налаштування.
- Поверніть диск <  >, щоб установити параметр.
- Ліворуч від вибраного пункту відобразиться позначка [✓] (1). (Це означатиме вибір пункту як умови пошуку.)
- Якщо вибрати певний пункт і натиснути кнопку < INFO >, позначка [✓] зникне (це означатиме скасування вибору пункту як умови пошуку).

Налаштування	Опис
★ Оцінка	Відображення зображень із вибраним параметром (оцінка).
☺ Дата	Відображення зображень із вибраною датою зйомки.
📁 Папка	Відображення зображень із вибраної папки.
🔒 Захист	Відображення зображень із вибраним параметром (захищені).
📄 Тип файла (1)	Відображення зображень з указаним типом файлу.
📄 Тип файла (2)	

3. Застосуйте умови пошуку.

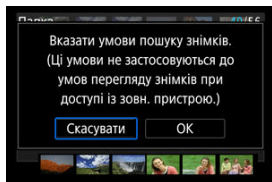

- Натисніть < **SET** > і прочитайте повідомлення на екрані.
- Виберіть **[ОК]**.
Умову пошуку застосовано.

4. Відобразіть знайдені зображення.



(2)

- Натисніть кнопку < **[▶]** >. Відобразатимуться тільки ті зображення, які відповідають умовам пошуку (відфільтровані). Коли відобразатимуться відфільтровані зображення, екран буде обведено жовтою рамкою (2).

Увага!

- Якщо жодне зображення не відповідає умовам пошуку, кнопку < **SET** > неможливо натиснути на кроці 3.



Примітка

- Умови пошуку можуть бути стерті після операцій, пов'язаних із живленням камери або заміною карт пам'яті, а також із редагуванням, додаванням або видаленням зображень.
- Час до автовимкнення може бути довшим, якщо відображається екран [▶]: **Встан. умови пошуку знімків**.

Скасування умов пошуку

Відкрийте екран кроку 2 й натисніть кнопку < ⏪ >, щоб скасувати всі умови пошуку.

Перегляд зображень за допомогою головного диска

У режимі відтворення зображень поодиночі можна повернути диск <  >, щоб перейти до наступних або попередніх зображень відповідно до вибраного методу переходу.



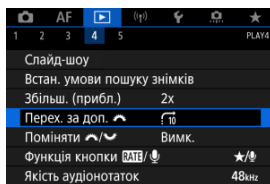

1. Виберіть [: Перех. за доп.].

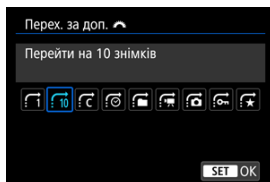

2. Виберіть метод переходу.





Примітка

- Вибравши параметр [Перейти на вказану кількість знімків], можна повернути диск <  >, щоб вибрати кількість знімків, на яку потрібно перейти.
- Вибравши параметр [Відобразити за оцінкою знімка], поверніть диск <  >, щоб вибрати оцінку (). Після вибору  відобразяться всі зображення з такою оцінкою.

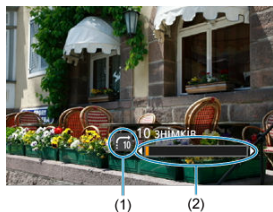
3. Переглядайте зображення за допомогою переходу.





- (1) Метод переходу
- (2) Позиція відтворення

- Натисніть кнопку <  >.
- У режимі відтворення зображень поодинці поверніть диск <  >. Можна переглядати зображення у вибраний спосіб.

Перемикання між головним диском і диском швидкого керування 2

Функції, призначені цим диском, можна змінювати, як показано на екрані відтворення зображень.

1. Виберіть [▶]: Поміняти  .

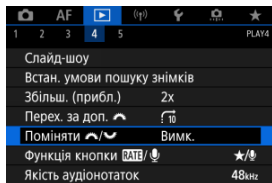

2. Виберіть налаштування.

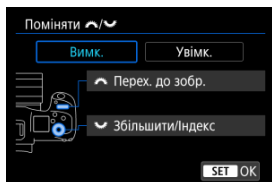

- [Вимк.]
 Перех. до зобр.
 Збільшити/Індекс
- [Увімк.]
 Збільшити/Індекс
 Перех. до зобр.

Примітка

- Відповідні піктограми в меню та на екранах, як-от екран швидкого керування та збільшення/зменшення, змінюються разом із цим.

Функція кнопки оцінювання / голосових нотаток

Кнопці < RATE > можна призначити функцію оцінювання / встановлення захисту / видалення зображення або запису/відтворення голосової нотатки.

1. Виберіть пункт [▶]: Функція кнопки RATE/🗣️].

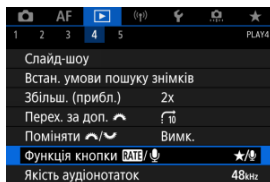

2. Виберіть налаштування.

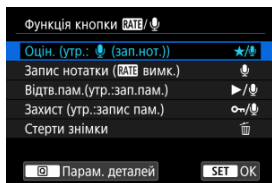

- ★/🗣️: **Оцін. (утр.: 🗣️ (зап. нот.))**

Призначає кнопці < **RATE** > функцію оцінювання. (Значення за замовчуванням.)
Натиснувши кнопку < [Q] >, можна вибрати функцію оцінювання. Під час відтворення можна оцінювати зображення або скидати оцінки, натискаючи кнопку < **RATE** >. Крім того, її можна утримувати впродовж 2 секунд, щоб почати запис голосової нотатки.
- 🗣️: **Запис нотатки (RATE вимк.)**

Призначає кнопці < **RATE** > функцію записування голосової нотатки.
Під час відтворення можна почати записування голосової нотатки, натиснувши кнопку < **RATE** >.
- ▶/🗣️: **Відтв.пам.(утр.:зап.пам.)**

Призначає кнопці < **RATE** > функцію відтворення голосової нотатки.
Під час відтворення зображень можна прослухати голосову нотатку, натиснувши кнопку < **RATE** >. Крім того, її можна утримувати впродовж 2 секунд, щоб почати запис голосової нотатки.
- 🛡️/🗣️: **Захист (утр.:запис пам.)**

Призначає кнопці < **RATE** > функцію встановлення захисту.
Під час відтворення зображень можна встановлювати або прибирати захист, натискаючи кнопку < **RATE** >. Крім того, її можна утримувати впродовж 2 секунд, щоб почати запис голосової нотатки.
- 🗑️: **Стерти знімки**

Призначає кнопці < **RATE** > функцію видалення зображень.
Під час відтворення зображень можна їх видаляти, натискаючи кнопку < **RATE** >.

Налаштування відображення інформації про відтворення

[Гістограма](#)

Ви можете визначати екрани та супровідну інформацію, яка відображається під час відтворення зображень.

1. Виберіть пункт **[▶]: Відображ. інформ. про відтв.]**.

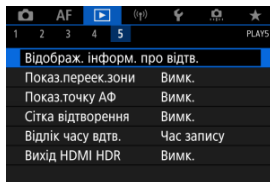

2. Установіть позначку **[✓]** біля номерів екранів, які потрібно відображати.

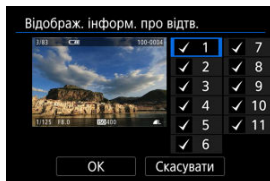

- За допомогою диска  виберіть номери.
- Натисніть **< (SET) >**, щоб додати позначку **[✓]**.
- Повторіть ці кроки, щоб додати позначку **[✓]** до номера кожного екрана, який потрібно відображати, а потім натисніть **[ОК]**.
- Переглянути вибрану інформацію можна, натиснувши кнопку **< INFO >** під час відтворення або за допомогою **< * >** під час відображення параметрів зйомки.

Гістограма

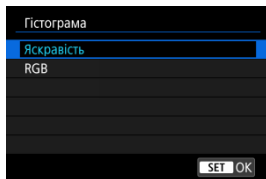

Гістограми показують рівні сигналу в діапазоні тонів. Доступні гістограми яскравості (для перевірки загального рівня експозиції та загальної градації відтінків) і RGB (для перевірки насиченості та градації відтінків червоного, зеленого й синього). Гістограму, що відображається, можна змінити, натиснувши кнопку < INFO >, коли піктограма [INFO] відображається в лівому нижньому куті екрана [▶]: **Відображ. інформ. про відтв.**

● Гістограма [Яскравість]

Ця гістограма — це діаграма, на якій показано розподіл рівня яскравості зображення: горизонтальна вісь указує рівень яскравості (темніше ліворуч і яскравіше праворуч), а вертикальна — кількість пікселів на кожному рівні яскравості. Що більше пікселів ліворуч, то темніше зображення. Що більше пікселів праворуч, то яскравіше зображення. Якщо забагато пікселів зліва, будуть втрачені деталі в затемнених ділянках. Якщо забагато пікселів справа, будуть втрачені деталі в освітлених ділянках. Градацію відтінків на середній ділянці буде відтворено. Переглядаючи зображення та його гістограму яскравості, можна побачити відхилення рівня експозиції та загальну градацію відтінків.

Зразки гістограм



Темне зображення



Звичайна яскравість



Яскраве зображення

● Відображення гістограми [RGB]

Ця гістограма — це діаграма, на якій показано розподіл рівня яскравості кожного основного кольору на зображенні (RGB або червоного, зеленого й синього). Горизонтальна вісь указує рівень яскравості (темніше ліворуч і яскравіше праворуч), а вертикальна — кількість пікселів на кожному рівні яскравості кольорів. Що більше пікселів ліворуч, то темніший і менш виразний колір. Що більше пікселів праворуч, то яскравіший і насиченіший колір. Якщо забагато пікселів зліва, буде недостатньо відповідної колірної інформації. Якщо забагато пікселів справа, колір буде надто насиченим без градації відтінків. Гістограма RGB дає змогу оцінити насиченість кольору, градацію відтінків, а також зміщення балансу білого.

Відображення попередження про надмірну експозицію

Можна вказати, щоб ділянки з надмірною експозицією блимали на екрані відтворення. Щоб отримати кращу градацію в зонах блимання, де потрібне точне передавання градації, установіть негативну величину корекції експозиції та повторіть зйомку.

1. Виберіть [▶]: Показ.переек.зони].

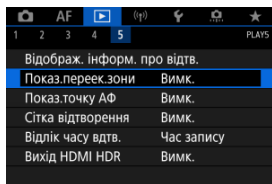

2. Виберіть [Увімк.].

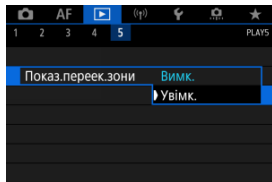

Відображення точки АФ

Можна відобразити точки автофокусування, що використовувалися для фокусування, які будуть виділені червоним кольором на екрані відтворення. Якщо використовувався автоматичний вибір точки АФ, може бути відображено кілька точок АФ.

1. Виберіть [▶]: Показ.точку АФ].

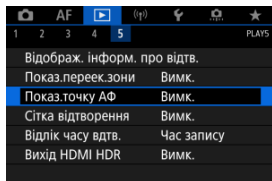

2. Виберіть [Увімк.].

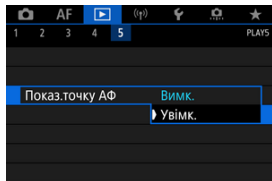

Сітка під час відтворення

На екрані під час відтворення зображень поодинці на фотографіях можна відобразити сітку. Ця функція стане в пригоді, коли потрібно перевірити композиції та нахил зображення за вертикаллю або горизонталлю.

1. Виберіть [▶]: Сітка відтворення].

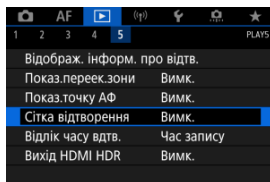

2. Виберіть налаштування.

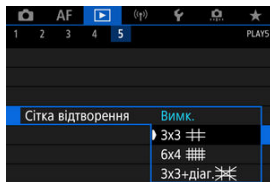

Відлік часу відтворення

Можна вибрати, як відобразатиметься час на екрані відтворення відео.

1. Виберіть [▶]: Відлік часу вдтв.].

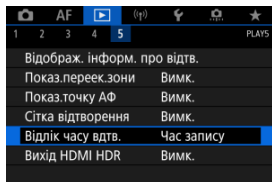

2. Виберіть налаштування.

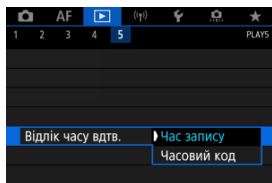

● Час запису

Під час відтворення відео відображається час запису або відтворення.



● Часовий код

Під час відтворення відео відображається часовий код.





Примітка

- Незалежно від значення параметра **[Відлік часу зап.]** до відеофайлів завжди записуватимуться часові коди (крім відео з високою частотою кадрів з установленим значенням **[Відл. завжди]**).
- Параметр **[Відлік часу вдтв.]** у меню **[📷: Часовий код]** пов'язаний із параметром **[▶: Відлік часу вдтв.]**, тому ці параметри завжди збігаються.
- Відлік кадрів не відображається під час відеозйомки або відтворення відео.

Вихід HDMI HDR

Зображення RAW або HEIF можна переглядати у форматі HDR, підключивши камеру до телевізора HDR.

1. Виберіть пункт [▶]: Вихід HDMI HDR].

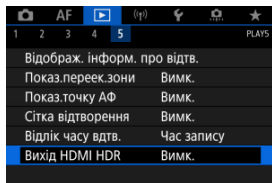

2. Виберіть [Увімк.].



Примітка

- Переконайтеся, що телевізор HDR налаштований для отримання даних HDR. Докладніше про перемикання входів на телевізорі див. в посібнику до вашого приладу.
- Залежно від телевізора зображення можуть не повністю відповідати очікуванням.
- На телевізорах HDR може відображатися не вся інформація.
- Швидке керування обробленням RAW, застосовуване до відображуваних зображень, рекомендоване, якщо зображення у форматі RAW оброблятимуться під час перегляду виходу HDMI HDR.

Функції бездротового зв'язку

У цьому розділі описані функції бездротового підключення камери до смартфона, комп'ютера, сервера FTP або веб-служби через Bluetooth або Wi-Fi і надсилати зображення, а також способи використання бездротового пульта дистанційного керування й пристрою GPS.

Увага!

Важливо

- Зверніть увагу, що компанія Canon не несе відповідальності за будь-які збитки або шкоду, спричинені неправильним налаштуванням параметрів бездротового зв'язку під час використання камери. Крім того, Canon не несе відповідальності за будь-які інші збитки або незручності, спричинені використанням камери. Використовуючи функції бездротового зв'язку, установіть відповідний захист на свій власний ризик і розсуд. Canon не несе відповідальності за будь-які збитки й незручності через несанкціонований доступ або інші порушення захисту.

- [Меню вкладок: Функції бездротового зв'язку](#)
- [З'єднання Wi-Fi/Bluetooth](#)
- [Підключення до смартфона](#)
- [Підключення до комп'ютера через Wi-Fi](#)
- [Надсилання зображень до веб-служби](#)
- [Передавання зображень на сервери FTP](#)
- [Підключення до мережі Wi-Fi через точки доступу](#)
- [Підключення до бездротового пульта дистанційного керування](#)
- [Повторне з'єднання через Wi-Fi](#)
- [Реєстрація параметрів підключення для кількох з'єднань](#)
- [Режим «У літаку»](#)
- [Параметри Wi-Fi](#)
- [Параметри Bluetooth](#)
- [Ім'я](#)
- [Параметри пристрою GPS](#)
- [Змінення та видалення параметрів з'єднання](#)
- [Скидання параметрів зв'язку](#)
- [Екран перегляду інформації](#)
- [Використання віртуальної клавіатури](#)
- [Як реагувати на повідомлення про помилки](#)
- [Застережні заходи щодо функцій бездротового зв'язку](#)

- [Безпека](#)
- [Перевірка параметрів мережі](#)
- [Стан бездротового зв'язку](#)

Меню вкладок: Функції бездротового зв'язку

● Функції бездротового зв'язку 1



- (1) [З'єднання Wi-Fi/Bluetooth](#)
- (2) [Режим «у літаку»](#)
- (3) [Параметри Wi-Fi](#)
- (4) [Налашт. Bluetooth](#)
- (5) [Ім'я](#)
- (6) [Налаштування GPS](#)
- (7) [Перенесення знімків](#)

● Функції бездротового зв'язку 2

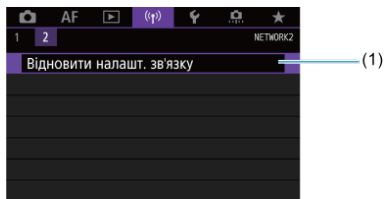

- (1) [Відновити налашт. зв'язку](#)

Увага!

- Бездротове підключення камери недоступне, доки камера підключена до комп'ютера або іншого пристрою через інтерфейсний кабель.
- Неможливо використовувати з камерою інші пристрої, як-от комп'ютери, підключаючи їх за допомогою інтерфейсного кабелю, якщо камера з'єднана з пристроями через Wi-Fi.
- Підключення камери через мережу Wi-Fi неможливе, якщо в камері відсутня карта пам'яті (крім [PC], [USB] або [SD]).
- Підключення Wi-Fi завершиться, якщо встановити перемикач живлення камери в положення < OFF > або відкрити кришку гнізда для карти пам'яті чи кришку відсіку акумулятора (але передавання по FTP продовжиться навіть якщо перемикач живлення встановлено на < OFF >).
- Коли встановлено підключення Wi-Fi, функція автовимкнення камери неактивна.

З'єднання Wi-Fi/Bluetooth

1. Виберіть [(☰): З'єднання Wi-Fi/Bluetooth].

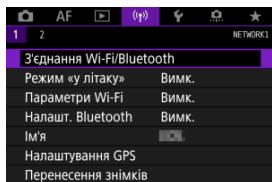

2. Виберіть варіант підключення камери.

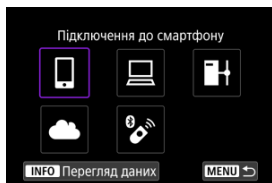

☰ Підключення до смартфона (☑)

Керуйте камерою дистанційно та переглядайте зображення на камері за допомогою з'єднання через Wi-Fi, використовуючи спеціальну програму Camera Connect на смартфонах і планшетах (що згадуються в цьому посібнику під спільною назвою «смартфони»). Після сполучення камери зі смартфоном, сумісним із технологією Bluetooth із низьким енергоспоживанням (далі — «Bluetooth»), вам потрібно використати лише смартфон, щоб установити підключення через Wi-Fi.

🖥 Дист. керування (EOS Utility) (☑)

Підключайте камеру до комп'ютера через Wi-Fi і дистанційно керуйте нею за допомогою службової програми EOS Utility (програмне забезпечення для камер EOS). Зображення з камери можна також надсилати на комп'ютер.

📁 Передача зобр. на сервер FTP (☑)

Зображення можна передавати на сервер FTP через мережу, до якої підключена камера.

Завантаж. до веб-послуги

Автоматично надсилайте зображення з камери безпосередньо до хмарної служби image.salon для користувачів Salon, доступної після безкоштовної реєстрації. Оригінальні файли зображень, надіслані до служби image.salon, зберігаються там упродовж 30 днів без обмежень на простір для зберігання. Ці файли можна завантажити на комп'ютер або передати їх до інших веб-служб.

Підключення до бездр.пультя

Для дистанційного керування зйомкою цю камеру також можна підключити через Bluetooth до бездротового пульта дистанційного керування BR-E1 (продається окремо).

Підключення до смартфона

- [Увімкнення Bluetooth і Wi-Fi на смартфоні](#)
- [Встановлення програми Camera Connect на смартфон](#)
- [З'єднання зі смартфоном із підтримкою Bluetooth через Wi-Fi](#)
- [Функції програми Camera Connect](#)
- [Підтримання з'єднання через Wi-Fi за вимкнутої камери](#)
- [Скасування сполучення](#)
- [Встановлення з'єднання через Wi-Fi без використання функції Bluetooth](#)
- [Автоматичне передавання зображень під час зйомки](#)
- [Надсилання зображень із камери на смартфон](#)
- [Завершення підключень Wi-Fi](#)
- [Налаштування, щоб зробити зображення доступними для перегляду на смартфоні](#)

Після сполучення камери зі смартфоном із функцією Bluetooth можна виконати такі дії.

- установлювати з'єднання через Wi-Fi, використовуючи лише смартфон (🔗);
- установлювати з'єднання через Wi-Fi із камерою, навіть якщо вона вимкнута (🔗);
- додавати до зображень геотеги з даними GPS, отриманими через смартфон (🔗);
- керувати камерою дистанційно зі смартфона (🔗).

Після підключення камери до смартфона через Wi-Fi можна також виконувати такі дії:

- переглядати й зберігати зображення зі смартфона на камері (🔗);
 - керувати камерою дистанційно зі смартфона (🔗);
 - надсилати зображення з камери на смартфон (🔗).
-

Увімкнення Bluetooth і Wi-Fi на смартфоні

Bluetooth і Wi-Fi на смартфоні можна увімкнути на екрані параметрів. Зверніть увагу, що з екрана параметрів Bluetooth неможливо сполучити смартфон із камерою.



Примітка

- Щоб установити з'єднання Wi-Fi через точку доступу, дотримуйтесь інструкцій із розділу [Підключення до мережі Wi-Fi через точки доступу](#).

Встановлення програми Camera Connect на смартфон

Необхідно встановити на смартфон з встановленою операційною системою Android або iOS спеціальну безкоштовну програму Camera Connect.

- Використовуйте найновішу версію ОС для смартфона.
- Програму Camera Connect можна встановити з магазину Google Play або App Store. Отримати доступ до магазину Google Play або App Store можна також за допомогою QR-кодів, що з'являються під час сполучення камери зі смартфоном або встановлення Wi-Fi-зв'язку між ними.



Примітка

- Інформацію про підтримувані програмою Camera Connect операційні системи див. на веб-сайті завантаження програми Camera Connect.
- Приклади екранів та інші відомості в цьому посібнику можуть не збігатися з фактичними елементами інтерфейсу користувача після оновлення прошивки камери або оновлень програми Camera Connect, Android або iOS.

З'єднання зі смартфоном із підтримкою Bluetooth через Wi-Fi

Операції на камері (1)

1. Виберіть пункт [(⌘): Параметри Wi-Fi].

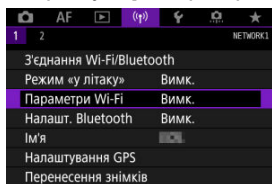

2. Виберіть [Увімк.].

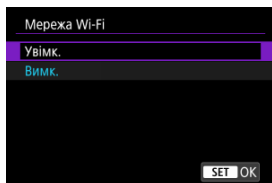

3. Виберіть [(⌘): Налашт. Bluetooth].

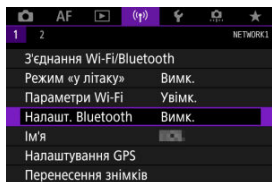

4. Виберіть [Увімк.].

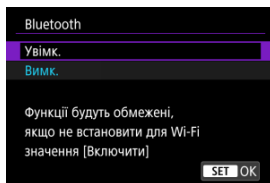

5. Виберіть [З'єднання Wi-Fi/Bluetooth].

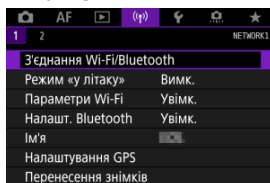

6. Виберіть [📱 Підключення до смартфона].

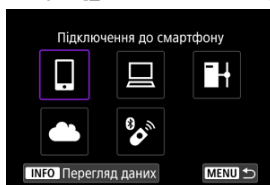

7. Виберіть параметр [Додайте пристрій для підкл.].

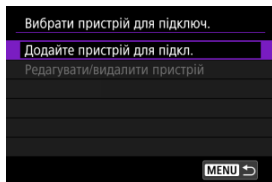

8. Виберіть налаштування.

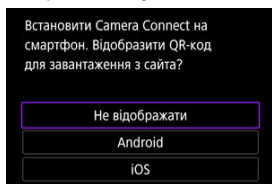

- Якщо програму Camera Connect уже встановлено, виберіть команду **[Не відображати]**.
- Якщо програму Camera Connect не встановлено, виберіть пункт **[Android]** або **[iOS]**, відскануйте смартфоном QR-код, що відобразиться, щоб перейти в магазин Google Play або App Store, і встановіть програму Camera Connect.

9. Виберіть пункт [Сполучення через Bluetooth].

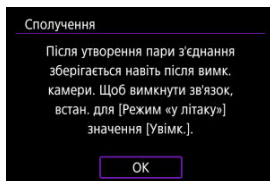
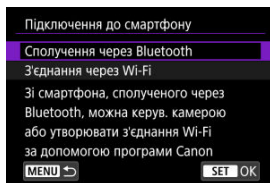

- Натисніть клавішу < (SET) >, щоб почати сполучення.

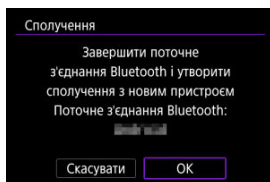

- Щоб сполучити камеру з іншим смартфоном після попередньо встановленого сполучення, виберіть на показаному вище екрані [OK].

Операції на смартфоні (1)

10. Запустіть програму Camera Connect.



11. Торкніться камери для сполучення.

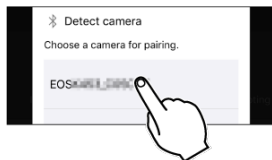

- В ОС Android перейдіть до розділу [Операції на камері \(2\)](#).

12. Торкніться команди [Pair/Сполучити] (лише на пристроях з iOS).

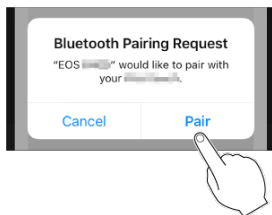

Операції на камері (2)

13. Виберіть [ОК].

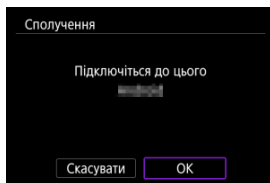

14. Натисніть кнопку < (SET) >.

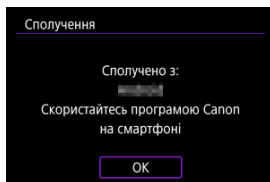

- Сполучення завершено, камеру підключено до смартфона через Bluetooth.

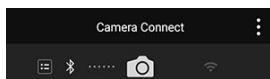

- У головному вікні програми Camera Connect з'явиться піктограма Bluetooth.

Увага!

- Через Bluetooth камеру неможливо підключити до двох або більше пристроїв одночасно. Про зміну підключення до іншого смартфона через Bluetooth див. в розділі [Змінення та видалення параметрів з'єднання](#).
- Підключення через Bluetooth споживає заряд акумулятора навіть після активації автовимкнення. Через це рівень заряду акумулятора може бути низьким, коли знадобиться скористатися камерою.

Сполучення для усунення неполадок

- Збереження даних про попередні сполучення з камерами на вашому смартфоні допоможе уникнути сполучення з цією камерою. Перш ніж виконати сполучення знову, видаліть дані про попередні сполучення з камерами на екрані параметрів Bluetooth вашого смартфона.

Примітка

- За активного підключення через Bluetooth можна надсилати зображення з камери на смартфон ().

Операції на смартфоні (2)

15. Торкніться функції програми Camera Connect.

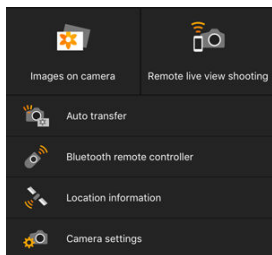

- За використання пристрою на платформі iOS, коли відобразиться запит на підтвердження встановлення з'єднання з камерою, натисніть [**Join/Приєднатися**].
- Відомості про функції програми Camera Connect див. в розділі [Функції програми Camera Connect](#).
- Коли встановиться підключення Wi-Fi, відобразиться екран вибраної функції.

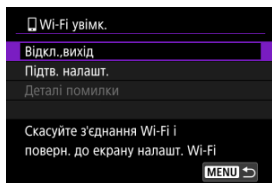

- На екрані камери відобразиться [**Wi-Fi увімк.**].

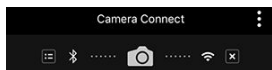

- У головному вікні програми Camera Connect засвіяться піктограми Bluetooth і Wi-Fi.

Підключення Wi-Fi до смартфона з підтримкою Bluetooth виконано.

- Щоб дізнатися, як завершити з'єднання Wi-Fi, див. розділ [Завершення підключень Wi-Fi](#).

- Після завершення підключення Wi-Fi камера повернеться до підключення Bluetooth.
- Для встановлення повторного підключення через Wi-Fi запустіть програму Camera Connect і натисніть на функцію, яку використовуватимете.

Екран [Wi-Fi увімк.]

Відкл.,вихід

- Завершення підключення Wi-Fi.

Підтв. налашт.

- Дає змогу перевірити параметри.

Деталі помилки

- У разі помилки підключення Wi-Fi можна переглянути інформацію про помилку.

Images on camera (Перегляд зображень із камери)

- Зображення можна переглядати, видаляти й оцінювати.
- Можна зберігати зображення на смартфоні.

Remote live view shooting (Дистанційна зйомка в режимі Live View)

- Увімкнення дистанційної зйомки дає змогу переглядати зображення в реальному часі на смартфоні.

Auto transfer (Автоперенесення)

- Активація налаштувань камери та програми, що дають змогу автоматично передавати знімки (📷).

Bluetooth remote controller (Дистанційне керування через Bluetooth)

- Робить можливим дистанційне керування камерою зі смартфона, сполученого через Bluetooth. (Недоступне під час підключення через Wi-Fi.)
- Під час дистанційного керування через Bluetooth функція автовимкнення не працює.

Location information (Інформація про розташування)

- Не підтримується на цій камері.

Camera settings (Налаштування камери)

- Параметри камери можна змінювати.

Підтримання з'єднання через Wi-Fi за вимкненої камери

Навіть коли перемикач живлення встановлено в положення <OFF>, поки камеру сполучено зі смартфоном через Bluetooth, можна використовувати смартфон для підключення через Wi-Fi і переглядати зображення на камері або виконувати інші операції.

Якщо до вимкненої камери не потрібно підключатися через Wi-Fi, установіть для параметра [Режим «у літаку»] значення [Увімк.] (☑) або для параметра [Налашт. Bluetooth] значення [Вимк.].

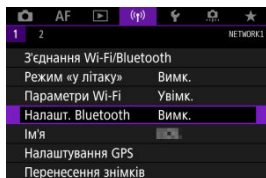

⚠ Увага!

- Ця функція стає недоступною після скидання налаштувань бездротового зв'язку або видалення інформації про підключення смартфона.

Скасовуйте сполучення камери зі смартфоном таким чином.

1. Виберіть [(⌂): З'єднання Wi-Fi/Bluetooth].

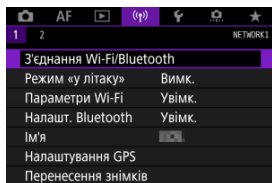

2. Виберіть [📱 Підключення до смартфона].

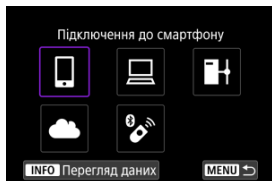

- Якщо відобразиться історія (📄), переключіть екрани за допомогою диска < ⌚ > < 📄 > або < ⚙ >.

3. Виберіть [Редагувати/видалити пристрій].

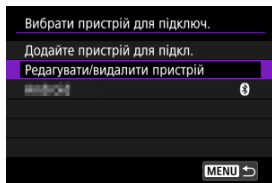

4. Виберіть смартфон, сполучення з яким ви хочете скасувати.

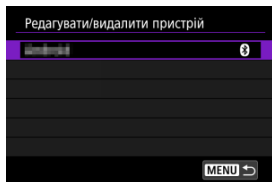

- Смартфони, наразі сполучені з камерою, мають позначку [📶].

5. Виберіть пункт [Видалити інф. про підключення].

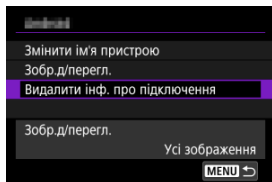

6. Виберіть [ОК].

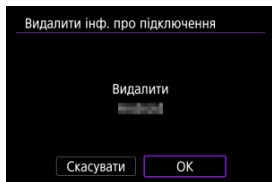

7. Зітріть інформацію про камеру зі смартфона.

- У меню налаштувань Bluetooth на смартфоні зітріть зареєстровані дані про камеру.

Встановлення з'єднання через Wi-Fi без використання функції Bluetooth

Операції на камері (1)

1. Установіть для функції Wi-Fi значення [Увімк.].

- Див. кроки 1–2 у розділі [З'єднання зі смартфоном із підтримкою Bluetooth через Wi-Fi](#).

2. Виберіть [(☰): З'єднання Wi-Fi/Bluetooth].

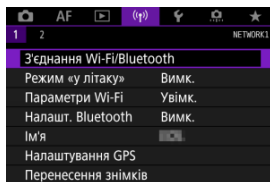

3. Виберіть [☰ Підключення до смартфона].

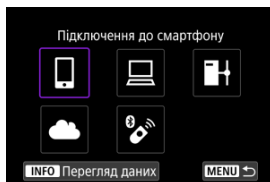

- Якщо відобразиться історія (☰), переключіть екрани за допомогою диска < ⌚ > < ☰ > або < ⚙ >.

4. Виберіть параметр [Додайте пристрій для підкл.].

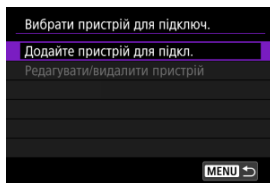

5. Виберіть налаштування.

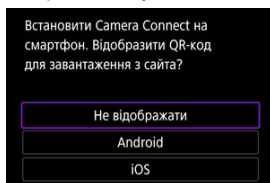

- Якщо програму Camera Connect уже встановлено, виберіть команду **[Не відображати]**.

6. Виберіть [З'єднання через Wi-Fi].

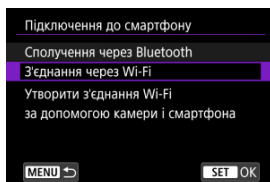

7. Перевірте ідентифікатор SSID (ім'я мережі) і пароль.

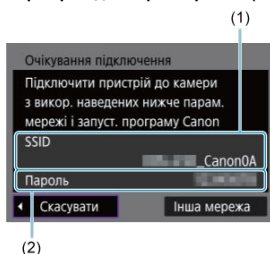

- Перевірте SSID (1) і пароль (2), що відображаються на екрані камери.

Примітка

- Вибравши [Інша мережа] на кроці 7, можна встановити підключення Wi-Fi за допомогою точки доступу (📶).

Операції на смартфоні

8. Виконайте необхідні операції на смартфоні, щоб установити підключення Wi-Fi.

Екран смартфона (зразок)

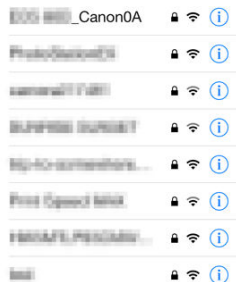

- Активуйте функцію Wi-Fi на смартфоні й торкніться ідентифікатора SSID (ім'я мережі), перевіреного на кроці 7 розділу [Операції на камері \(1\)](#).
- Введіть пароль, який перевірили на кроці 7 розділу [Операції на камері \(1\)](#).

9. Запустіть програму Camera Connect і торкніться даних камери, щоб установити підключення через Wi-Fi.

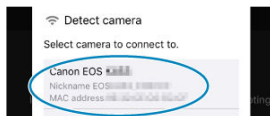

Операції на камері (2)

10. Виберіть [ОК].

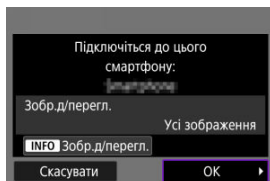

- Щоб вибрати зображення для перегляду, натисніть кнопку < INFO >. Налаштуйте, як описано в розділі [Налаштування, щоб зробити зображення доступними для перегляду на смартфоні](#). Виконайте дії, починаючи з кроку 5.

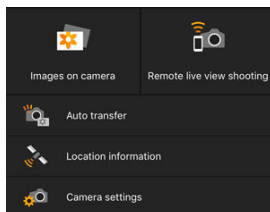

- На смартфоні відобразиться головне вікно програми Camera Connect.

Підключення Wi-Fi до смартфона встановлено.

- Керуйте камерою за допомогою програми Camera Connect (📷).
- Щоб дізнатися, як завершити з'єднання Wi-Fi, див. розділ [Завершення підключень Wi-Fi](#).
- Інформацію про повторне підключення Wi-Fi наведено в розділі [Повторне з'єднання через Wi-Fi](#).

Примітка

- У разі підключення через Wi-Fi можна надсилати зображення на смартфон з екрана швидкого керування під час відтворення (📷).

Автоматичне передавання зображень під час зйомки

Знімки можна надсилати на смартфон автоматично. Перед виконанням наведених нижче кроків переконайтеся, що камера та смартфон з'єднані через Wi-Fi.

1. Виберіть пункт [(⌘): Параметри Wi-Fi].

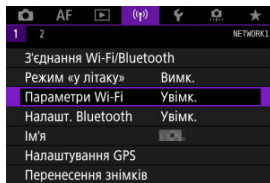

2. Виберіть [Надс.на смартфон після зйомки].

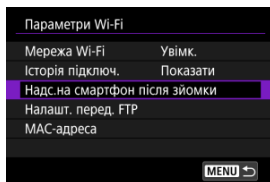

3. Установіть для параметра [Надсил. автом.] значення [Увімк.].

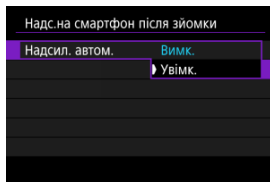

4. Налаштуйте параметр [Розмір для надс.].

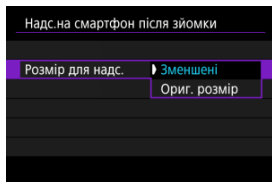

5. Зробіть знімок.

Надсилання зображень із камери на смартфон

Камеру можна використовувати для надсилання зображень на смартфон, з'єднаний через Bluetooth (тільки для пристроїв Android) або Wi-Fi.

1. Перейдіть у режим відтворення.

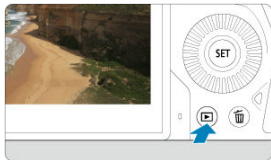

2. Натисніть кнопку < [Q] >.



3. Виберіть пункт [📱 Надісл.зобр.на смартфон].

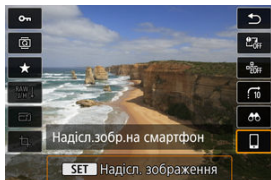





- Якщо під час виконання цього кроку встановлено з'єднання через Bluetooth, відобразиться відповідне повідомлення, а з'єднання зміниться на з'єднання через Wi-Fi.

4. Виберіть параметри надсилання й надішліть зображення.

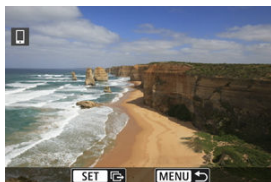
(1) Надсилання окремих зображень

1. Виберіть зображення, яке потрібно надіслати.



- Поверніть диск <  >, щоб вибрати зображення для надсилання, а потім натисніть <  >.
- Поверніть набірний диск <  > проти годинникової стрілки, щоб вибрати зображення в індексному режимі відображення.

2. Виберіть [Надісл.зображ.].

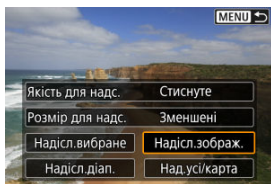

- Параметр [**Розмір для надс.**] дає можливість вибрати розмір зображення для надсилання.
- Під час надсилання відео можна вибрати якість їхнього зображення, налаштувавши параметр [**Якість для надс.**].

(2) Надсилання кількох вибраних зображень

1. Натисніть < SET >.



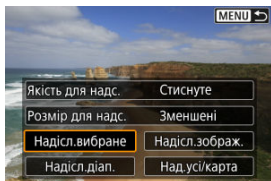

2. Виберіть [Надісл.вибране].





3. Виберіть зображення, які потрібно надіслати.

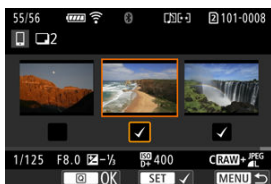

- Поверніть диск <  >, щоб вибрати зображення для надсилання, а потім натисніть <  >.



- Поверніть набірний диск <  > проти годинникової стрілки, щоб вибрати зображення з екрана одночасного відтворення трьох зображень. Щоб повернутися в режим відтворення зображень поодинці, поверніть диск <  > за годинниковою стрілкою.
- Вибравши зображення для надсилання, натисніть кнопку <  >.

4. Виберіть [Розмір для надс.].

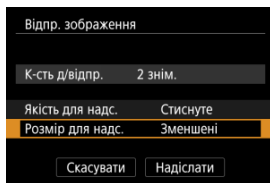

- На екрані, що відобразиться, виберіть розмір зображення.

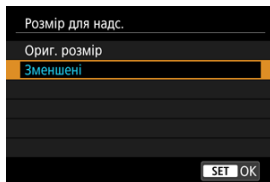

- Під час надсилання відео можна вибрати якість зображення, налаштувавши параметр [Якість для надс.].

5. Виберіть [Надіслати].

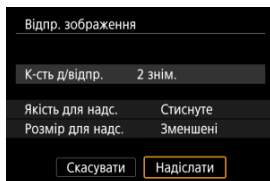

(3) Надсилання вибраного діапазону зображень

1. Натисніть < SET >.



2. Виберіть [Надісл.діап.].

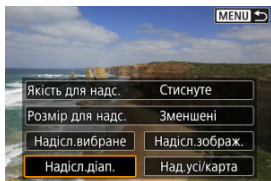

3. Виберіть діапазон зображень.



- Виберіть перше зображення (початок діапазону).
- Виберіть останнє зображення (кінець діапазону).
- Щоб скасувати вибір, повторіть цей крок.
- Щоб змінити кількість зображень в індексному режимі відображення, поверніть диск <  >.

4. Підтвердьте вибір.

- Натисніть кнопку < [Q] >.

5. Виберіть [Розмір для надс.].

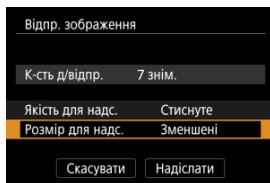

- На екрані, що відобразиться, виберіть розмір зображення.

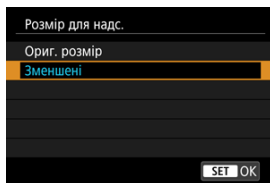

- Під час надсилання відео можна вибрати якість зображення, налаштувавши параметр [Якість для надс.].

6. Виберіть [Надіслати].

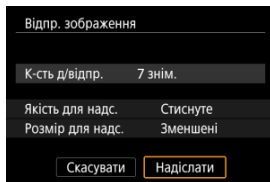

(4) Надсилання всіх зображень із карти пам'яті

1. Натисніть < SET >.



2. Виберіть [Над.усі/карта].

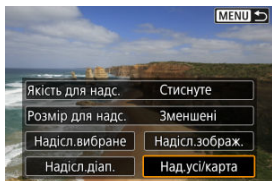

3. Виберіть [Розмір для надс.].

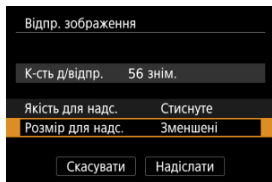

- На екрані, що відобразиться, виберіть розмір зображення.

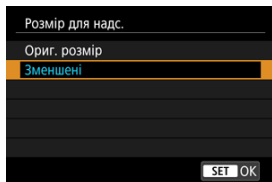

- Під час надсилання відео можна вибрати якість зображення, налаштувавши параметр [Якість для надс.].

4. Виберіть [Надіслати].

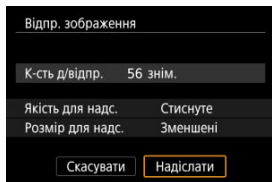

(5) Надсилання зображень, які відповідають умовам пошуку

Надсилайте одночасно всі зображення, які відповідають умовам пошуку, заданим у меню [Встан. умови пошуку знімків]. Докладніше про [Встан. умови пошуку знімків] див. в розділі [Встановлення умов пошуку зображень](#).

1. Натисніть < (SET) >.



2. Виберіть [Над. усі знайд.].

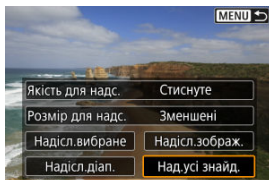

3. Виберіть [Розмір для надс.].

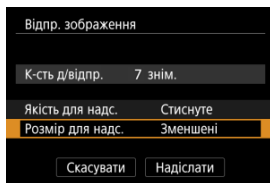

- На екрані, що відобразиться, виберіть розмір зображення.

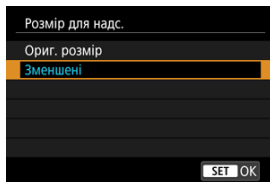

- Під час надсилання відео можна вибрати якість зображення, налаштувавши параметр [Якість для надс.].

4. Виберіть [Надіслати].

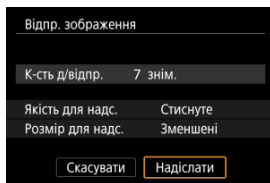

Завершення передавання зображень

Надсилання зображень із камери за підключення через Bluetooth (лише для пристроїв Android)



- Натисніть кнопку < MENU > на екрані передавання зображень.

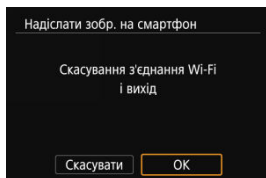

- Натисніть [OK] на екрані ліворуч, щоб завершити передавання зображень і підключення Wi-Fi.

Надсилання зображень із камери через підключення Wi-Fi

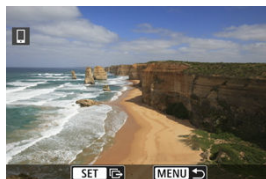

- Натисніть кнопку < MENU > на екрані передавання зображень.
- Щоб дізнатися, як завершити з'єднання Wi-Fi, див. розділ [Завершення підключень Wi-Fi](#).

⚠ Увага!

- Під час перенесення зображень зйомка не відбуватиметься, навіть якщо натиснути кнопку затвора.



Примітка

- Передавання зображення можна скасувати, натиснувши **[Скасувати]** під час передавання.
- Одночасно можна вибрати для надсилання до 999 файлів.
- Коли встановлено підключення Wi-Fi, рекомендується вимкнути функцію енергозбереження смартфона.
- Вибір зменшеного розміру для фотографій застосовується до всіх фотографій, які надсилаються в цей самий час. Зверніть увагу, що фотографії розміру **S2** не зменшуються.
- Вибір стиснення для відео застосовується до всіх відео, які надсилаються в цей самий час. Зверніть увагу, що відео **FHD 29.97P (IPB)** і **FHD 25.00P (IPB)** не зменшуються.
- Якщо ви використовуєте акумулятор для живлення камери, переконайтеся, що він повністю заряджений.

Завершення підключень Wi-Fi

Виконайте одну з нижченаведених операцій.

На екрані програми Camera Connect торкніться піктограми [X].

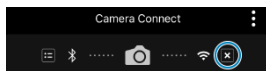

На екрані [Wi-Fi увімк.] виберіть [Відкл.,вихід].

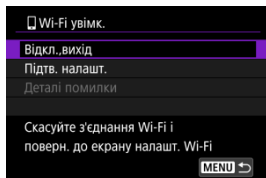

- Якщо екран [Wi-Fi увімк.] не відображається, виберіть [(?)]: З'єднання Wi-Fi/Bluetooth).
- Виберіть [Відкл.,вихід], потім натисніть [OK] у діалоговому вікні запита на підтвердження.

Налаштування, щоб зробити зображення доступними для перегляду на смартфоні

Зображення можна вибирати після завершення підключення Wi-Fi.

1. Виберіть [(📶): З'єднання Wi-Fi/Bluetooth].

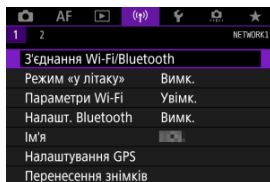

2. Виберіть [📱 Підключення до смартфона].

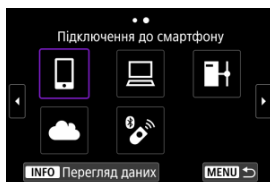

- Якщо відобразиться історія (📄), переключіть екрани за допомогою диска < 🔄 > < 🔄 > або < * > .

3. Виберіть [Редагувати/видалити пристрій].

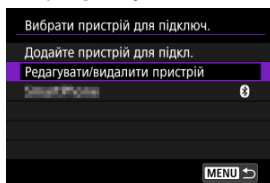

4. Виберіть смартфон.

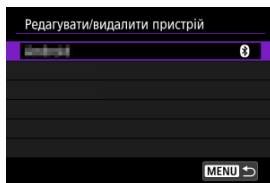

- Виберіть ім'я смартфона, на якому потрібно переглядати зображення.

5. Виберіть [Зобр.д/перегл.].

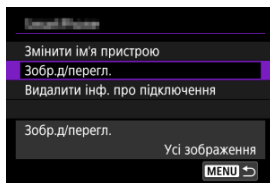

6. Виберіть налаштування.

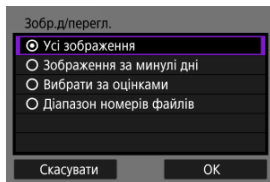

- Виберіть [ОК], щоб відкрити екран налаштування.

[Усі зображення]

- Усі зображення, що зберігаються на карті, стають доступними для перегляду.

[Зображення за минулі дні]

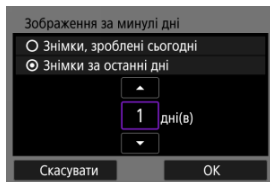

- Зображення для перегляду вибираються за датою зйомки. Вибирати можна зображення, зняті не пізніше ніж дев'ять днів тому.
- Якщо вибрано пункт [Знімки за останні дні], для перегляду будуть доступні зображення, зняті протягом визначеної кількості днів до теперішньої дати. Виберіть потрібну кількість днів за допомогою кнопок [▲] [▼] і підтвердьте вибір, натиснувши кнопку <SET>.
- Натискання кнопки [ОК] завершує вибір зображень для перегляду.

⚠ Увага!

- Дистанційна зйомка неможлива, якщо для параметра [Зобр.д/перегл.] задане будь-яке значення, крім [Усі зображення].

[Вибрати за оцінками]

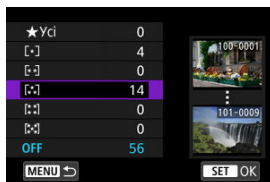

- Зображення для перегляду можна вибрати на підставі доданої (або відсутньої) оцінки або за типом оцінки.
- Вибір типу оцінки завершує налаштування зображень для перегляду.

[Діапазон номерів файлів] (Вибір діапазону)

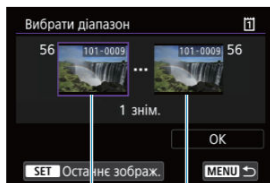

- Щоб визначити зображення для перегляду, виберіть перше та останнє з переліку зображень, упорядкованих за номерами файлів.
 1. Для переходу до екрана вибору зображень натисніть < SET >. Зображення можна вибрати за допомогою диска < > й інших елементів керування. Поверніть набірний диск < > проти годинникової стрілки, щоб вибрати зображення в індексному режимі відображення.
 2. Виберіть зображення як момент початку (1).
 3. Поверніть диск < >, щоб вибрати зображення як момент завершення (2).
 4. Виберіть [OK].

Увага!

- Якщо з'єднання через Wi-Fi буде припинено під час запису відео за допомогою дистанційної зйомки, відбудеться вказане нижче.
 - Процес відеозапису в режимі відеозйомки продовжуватиметься.
 - Процес відеозапису в режимі зйомки фотографій перерветься.
- Якщо камеру підключено до смартфона через Wi-Fi, деякі функції недоступні.
- Під час дистанційної зйомки швидкість АФ може уповільнитися.
- Залежно від стану зв'язку можуть спостерігатися затримки відтворення зображення або спуску затвора.
- Під час збереження зображень на смартфон зйомка не відбуватиметься, навіть якщо натиснути кнопку затвора. Крім того, екран камери може вимкнутись.

Примітка

- Коли встановлено підключення Wi-Fi, рекомендується вимкнути функцію енергозбереження смартфона.

Підключення до комп'ютера через Wi-Fi

[Керування камерою за допомогою службової програми EOS Utility](#)

[Пряме перенесення](#)

[Створення й реєстрація заголовків](#)

У цьому розділі описано, як підключити камеру до комп'ютера через Wi-Fi і виконувати операції на камері, використовуючи EOS Utility (програмне забезпечення EOS). Перш ніж налаштувати підключення Wi-Fi, установіть на комп'ютер найновішу версію EOS Utility.

Інструкції з експлуатації комп'ютера містяться в посібнику користувача комп'ютера.

Керування камерою за допомогою службової програми EOS Utility

За допомогою службової програми EOS Utility можна імпортувати зображення з камери, керувати камерою і виконувати інші операції.

Операції на камері (1)

1. Установіть для функції Wi-Fi значення [Увімк.].

- Див. кроки 1–2 у розділі [З'єднання зі смартфоном із підтримкою Bluetooth через Wi-Fi](#).

2. Виберіть [(Wi-Fi)]: З'єднання Wi-Fi/Bluetooth).

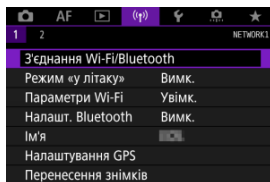

3. Виберіть [📄 Дист. керування (EOS Utility)].

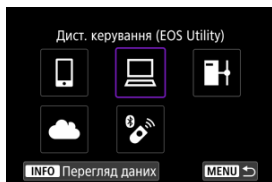

- Якщо відобразиться історія (📄), переключіть екрани за допомогою диска < ⏪ > < 📄 > або < ✨ >.

4. Виберіть параметр [Додайте пристрій для підкл.].

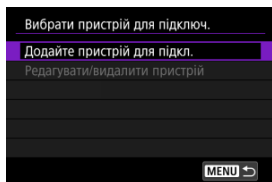

5. Перевірте ідентифікатор SSID (ім'я мережі) і пароль.

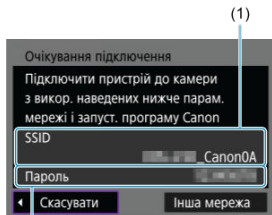

- Перевірте SSID (1) і пароль (2), що відображаються на екрані камери.

Операції на комп'ютері (1)

6. Виберіть SSID і введіть пароль.

Екран комп'ютера (зразок)

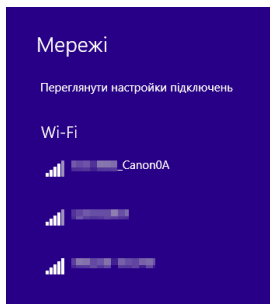

- На екрані налаштування мережі на комп'ютері виберіть те саме ім'я мережі (SSID), що й у кроці 5 розділу [Операції на камері \(1\)](#).
- Введіть пароль, який перевірили на кроці 5 розділу [Операції на камері \(1\)](#).

Операції на камері (2)

7. Виберіть [OK].

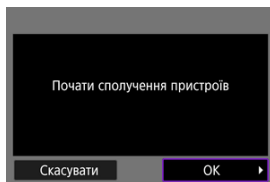

- На екрані з'явиться таке повідомлення: «*****» — це останні шість цифр MAC-адреси камери, до якої потрібно підключитися.

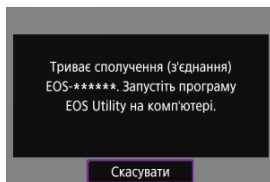

Операції на комп'ютері (2)

8. Запустіть службову програму EOS Utility.

9. У службовій програмі EOS Utility клацніть [Pairing over Wi-Fi/LAN/Створення пари через Wi-Fi/локальну мережу].

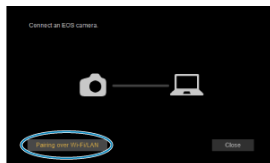

- Якщо з'явиться повідомлення брандмауера, виберіть [Yes/Так].

10. Клацніть [Connect/Підключити].

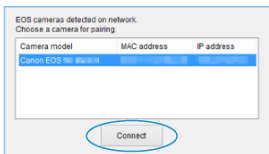

- Виберіть на смартфоні камеру, з якою потрібно встановити з'єднання, і клацніть [Connect/Підключити].

Операції на камері (3)

11. Установіть підключення Wi-Fi.

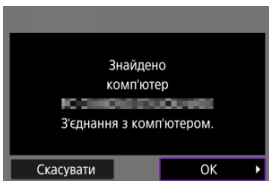

- Виберіть [OK].

Екран [Wi-Fi увімк.]

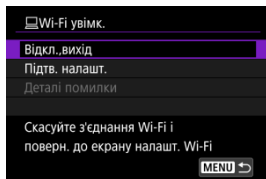

Відкл.,вихід

- Завершення підключення Wi-Fi.

Підтв. налашт.

- Дає змогу перевірити параметри.

Деталі помилки

- У разі помилки підключення Wi-Fi можна переглянути інформацію про помилку.

Підключення до комп'ютера через Wi-Fi виконано.

- Керуйте камерою за допомогою службової програми EOS Utility на комп'ютері.
- Інформацію про повторне підключення Wi-Fi наведено в розділі [Повторне з'єднання через Wi-Fi](#).

⚠ Увага!

- Якщо з'єднання через Wi-Fi буде припинено під час запису відео за допомогою дистанційної зйомки, відбудеться вказане нижче.
 - Процес відеозапису в режимі відеозйомки продовжуватиметься.
 - Процес відеозапису в режимі зйомки фотографій перерветься.
- Ви не можете використовувати камеру в режимі зйомки фотознімків, коли встановлено режим відеозапису в програмі EOS Utility.
- Якщо камеру підключено до службової програми EOS Utility через Wi-Fi, деякі функції недоступні.
- Під час дистанційної зйомки швидкість АФ може уповільнитися.
- Залежно від стану зв'язку можуть спостерігатися затримки відтворення зображення або слуху затвора.
- У режимі дистанційної зйомки Live View швидкість передавання зображень буде дещо нижчою, ніж під час використання інтерфейсного кабелю. Тому відтворення рухомих об'єктів може бути недостатньо плавним.

Коли камера підключена до службової програми EOS Utility й відображається головне вікно цієї програми, можна передавати зображення на комп'ютер за допомогою камери.

Вибір зображень для передавання

1. Виберіть пункт [(P): Перенесення знімків].

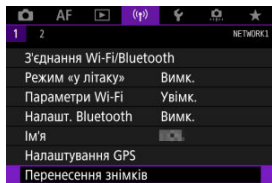

2. Виберіть пункт [Вибір/перен. знімка].

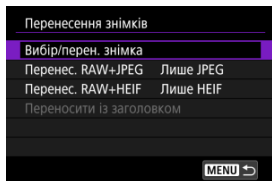

3. Виберіть пункт [Пряме перенесення].

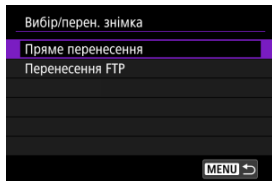



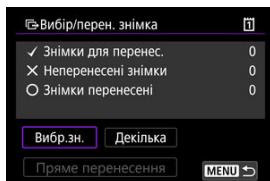



4. Виберіть пункт [Вибр.зн.].



5. Виберіть зображення для передавання.



- Поверніть диск <  >, щоб вибрати зображення для передавання, а потім натисніть <  >.
- Використовуйте диск <  >, щоб додати позначку [✓] вгорі ліворуч на екрані, а потім натисніть кнопку <  >.
- Поверніть диск <  > проти годинникової стрілки, щоб вибрати зображення з екрана одночасного відтворення трьох зображень. Щоб повернутися в режим відтворення зображень поодиночі, поверніть диск <  > за годинниковою стрілкою.
- Повторіть крок 5, щоб вибрати інші зображення для передавання.
- Після вибору зображення натисніть кнопку < MENU >.

6. Виберіть пункт [Пряме перенесення].

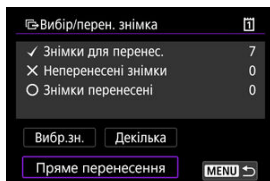

7. Виберіть [ОК].

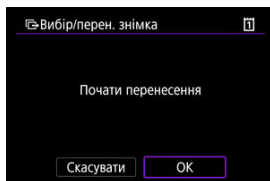

- Вибрані зображення будуть передані на комп'ютер.

Вибір кількох зображень

Після встановлення способу вибору можна передавати кілька зображень одночасно.

1. Відкрийте екран [Вибір/перен. знімка].

- Виконайте кроки 1–3 з розділу [Вибір зображень для передавання](#).

2. Виберіть пункт [Декілька].

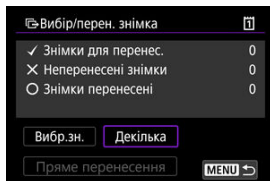

3. Виберіть спосіб вибору для використання.

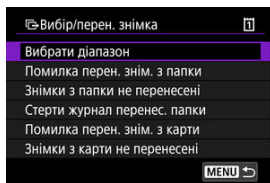

● Вибрати діапазон



- Виберіть пункт [Вибрати діапазон]. У разі вибору першого й останнього зображення діапазону всі зображення в ньому буде позначено [✓]. Буде надіслано по одній копії кожного зображення.
- Щоб змінити кількість зображень в індексному режимі відображення, поверніть диск <  >.

● У папці



- У разі вибору пункту **[Помилка перен. змін. з папки]** буде вибрано всі зображення у вибраній папці, які не вдалося перенести.
- У разі вибору пункту **[Знімки з папки не перенесені]** буде вибрано всі ненадіслані зображення у вибраній папці.
- Якщо вибрати пункт **[Стерти журнал перенес. папки]**, то для зображень вибраної папки буде стерто журнал перенесень. Після стирання журналу перенесень можна вибрати пункт **[Знімки з папки не перенесені]** і знову передати всі зображення з папки.

● На карті

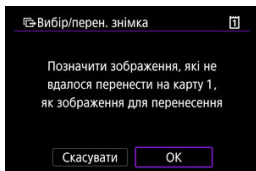

- У разі вибору пункту **[Помилка перен. змін. з карти]** буде вибрано всі зображення на вибраній карті, які не вдалося перенести.
- У разі вибору пункту **[Знімки з карти не перенесені]** буде вибрано всі ненадіслані зображення на вибраній карті.
- Якщо вибрати пункт **[Стерти журнал перенес. карти]**, то для зображень на вибраній карті буде стерто журнал перенесень. Після стирання журналу перенесень можна вибрати пункт **[Знімки з карти не перенесені]** і знову передати всі зображення з карти.

4. Виберіть пункт [Пряме перенесення].

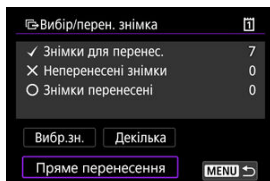

5. Виберіть [OK].

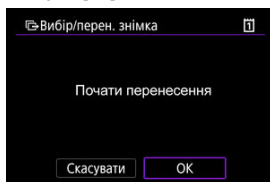

- Вибрані зображення будуть передані на комп'ютер.

Передавання зображень RAW+JPEG або RAW+HEIF

Для зображень у форматі RAW+JPEG або RAW+HEIF можна вказати зображення для перенесення.

1. Виберіть пункт [(⌘): Перенесення знімків].

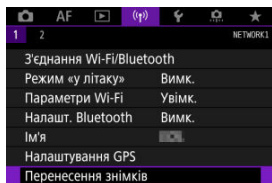

2. Виберіть тип зображень для передавання.

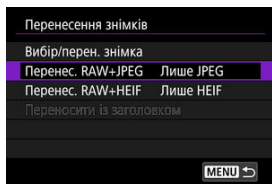

● Перенес. RAW+JPEG

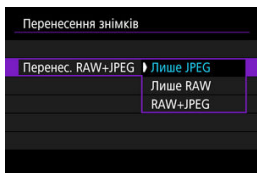

- Виберіть [**Перенес. RAW+JPEG**], потім виберіть [**Лише JPEG**], [**Лише RAW**] або [**RAW+JPEG**].

● Перенес. RAW+HEIF

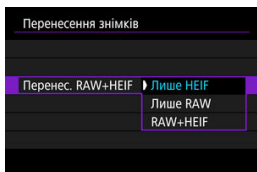

- Виберіть [**Перенес. RAW+HEIF**], потім виберіть [**Лише HEIF**], [**Лише RAW**] або [**RAW+HEIF**].

⚠ Увага!

- Під час передавання зображень деякі пункти меню недоступні.

📌 Примітка

- Цей параметр пов'язаний із параметрами [**Перенес. RAW+JPEG**] і [**Перенес. RAW+HEIF**] на екрані [**Тип/розмір перен.**] (🔗).

Створення й реєстрація заголовків

Можна створити заголовки та зареєструвати їх на камері для використання в спосіб, опис якого наведено в розділі [Додавання заголовка перед передаванням](#).

1. Запустіть службову програму EOS Utility й виберіть пункт [Camera settings/Налаштування камери].

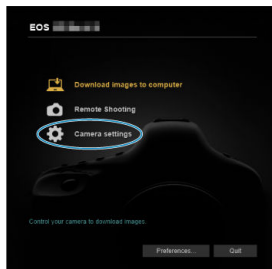

2. Виберіть пункт [WFT Captions/Заголовки WFT].



3. Введіть заголовок або заголовки.

Register text to use with
[Transfer with caption] feature.

1	Canon
2	1
3	2
4	3

- Введіть щонайбільше 31 символ (у кодуванні ASCII).
- Щоб отримати дані заголовка, збережені на камері, виберіть пункт [Load settings/Завантажити параметри].

4. Налаштуйте заголовки на камері.

13 12

14 13

15 14

Load settings Apply to camera

Close

- Виберіть пункт **[Apply to camera/Застосувати до камери]**, щоб установити нові заголовки на камері.

Надсилання зображень до веб-служби

У цьому розділі наведені інструкції щодо надсилання зображень до служби image.canon.

Реєстрація служби Image.Canon і налаштування автоматичного надсилання

У службі image.canon можна зареєструватися безпосередньо на камері й надсилати знімки автоматично.

- Для цього потрібен комп'ютер або смартфон з установленим браузером і підключенням до Інтернету.
- Потрібно буде ввести адресу електронної пошти, що використовується на вашому комп'ютері чи смартфоні.
- Вказівки стосовно використання служби image.canon і докладні відомості про доступність у тих чи інших країнах і регіонах див. на веб-сайті image.canon (<https://image.canon/>).
- За підключення до ISP і точку доступу може стягуватися додаткова плата.

Операції на камері (1)

1. Установіть для функції Wi-Fi значення [Увімк.].

- Див. кроки 1–2 у розділі [З'єднання зі смартфоном із підтримкою Bluetooth через Wi-Fi](#).

2. Виберіть [(Wi-Fi)]: З'єднання Wi-Fi/Bluetooth).

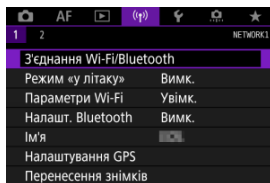

3. Виберіть [☁️ Завантаж. до веб-послуги].

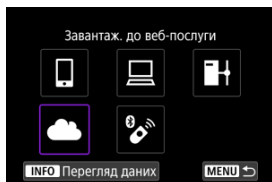

4. Виберіть [Згода].

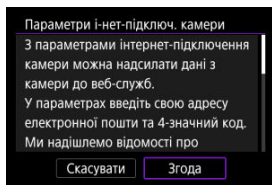

5. Установіть підключення Wi-Fi.

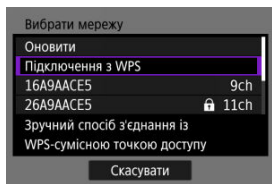

- Підключіться до точки доступу через Wi-Fi. Перейдіть до кроку 6 у розділі [Підключення до мережі Wi-Fi через точки доступу](#).

6. Введіть свою адресу електронної пошти.

Параметри і-нет-підключ. камери

Введіть адресу ел.пошти, щоб отрим. посл. для поч. наст.
(до 254 символів)

Скасувати ОК

- Введіть свою адресу електронної пошти та виберіть [ОК].

7. Введіть чотиризначне число.

Параметри і-нет-підключ. камери

Введіть будь-який 4-зн. код для перевірки під час наст.

Скасувати ОК

- Введіть чотиризначне число на свій вибір і виберіть [ОК].

8. Виберіть [OK].

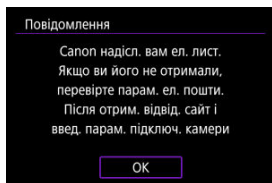

- Піктограма [📧] зміниться на [📧].

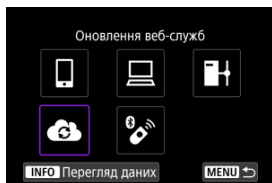

Операції на комп'ютері або смартфоні

9. Налаштуйте підключення камери.

- Перейдіть до сторінки, указаної в словіщенні.
- Виконайте інструкції, щоб налаштувати параметри на сторінці налаштувань підключення камери.

Операції на камері (2)

10. Виберіть [ОК].

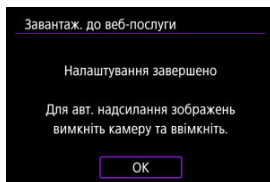

- Піктограма [📶] зміниться на [☁️].

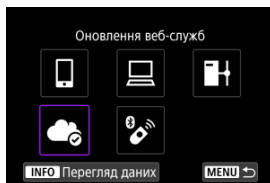

11. Виберіть [Завантаж. до веб-послуги].

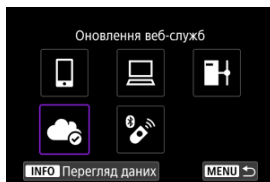

12. Виберіть пункт [Надсил. автом.].

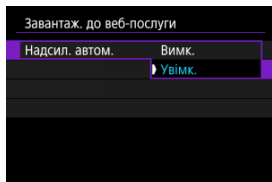

- Якщо встановлено параметр [Увімк.], зображення надсилатимуться автоматично, коли камеру буде ввімкнено.

13. Виберіть [Тип для надсил.].

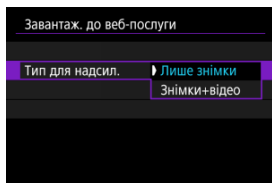

- Установіть значення [Лише знімки] або [Знімки+відео].

14. Перезапустіть камеру.

- Тепер зображення надсилатимуться автоматично.
- Щоб вибрати іншу мережу, натисніть [Інша мережа] і виконайте кроки 5–8.
- Щоб видалити підключення, виберіть [Очис. парам. і-нет-підкл. камери] й натисніть [ОК].



Примітка

- Усі файли зображень на картках надсилаються, якщо для параметра **[Надсил. автомат.]** встановлене значення **[Увімк.]**.
- Якщо для параметра **[Надсил. автомат.]** встановлене значення **[Увімк.]**, автоматичне надсилання починається, коли камера починає роботу (або вмикається після автоматичного вимкнення).
- Будь-які знімки, зроблені під час автоматичного надсилання, надсилаються також.



Увага!

- Автоматичне надсилання не починається під час зйомки з таймером інтервалу.
- Перенесення зупиняється в наведених далі випадках.
 - Для параметра **[Режим «у літаку»]** встановлене значення **[Увімк.]**
 - Розпочато відеозапис
 - Розпочато USB-підключення
 - Низький рівень заряду елемента живлення
 - Перемикач живлення камери встановлений у положення **< OFF >**

Передавання зображень на сервери FTP

- [Підготовка](#)
- [Підключення до точки доступу](#)
- [Настроювання параметрів зв'язку FTP-сервера](#)
- [Налашт. перед. FTP](#)
- [Одночасне передавання кількох зображень](#)
- [Додавання заголовка перед передаванням](#)
- [Автоматичне повторне надсилання в разі невдалого передавання](#)
- [Перегляд переданих зображень](#)

Зображення можна передавати на сервер FTP через мережу, до якої підключена камера.

Підготовка

Потрібен комп'ютер під керуванням однієї з наведених нижче ОС. Комп'ютер має бути заздалегідь налаштований для роботи як FTP-сервер.

- Windows 10 (версії 1607 або пізнішої)
- Windows 8.1, Windows 8.1 Pro

Інструкції з настроювання комп'ютера як FTP-сервера див. в документації до комп'ютера.

Для використання сервера FTP заздалегідь підключіть комп'ютер до точки доступу.

1. Установіть для функції Wi-Fi значення [Увімк.].

- Див. кроки 1–2 у розділі [З'єднання зі смартфоном із підтримкою Bluetooth через Wi-Fi](#).

2. Виберіть [(⌘): З'єднання Wi-Fi/Bluetooth].

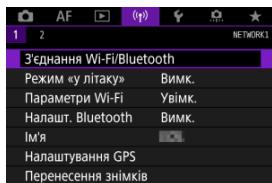

3. Виберіть [⌘] Передача зобр. на сервер FTP].

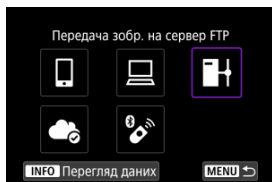

4. Виберіть параметр [Додайте пристрій для підкл.].

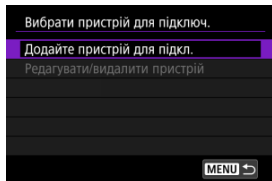

5. Виберіть [Метод налаштування].

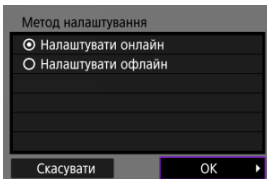

- Виберіть варіант, потім натисніть [OK], щоб перейти до наступного екрана.
- Виберіть пункт [Налаштувати онлайн], щоб налаштувати параметри з'єднання та підключитися до мережі.
- Виберіть пункт [Налаштувати офлайн], щоб налаштувати параметри підключення до сервера FTP без з'єднання.

6. Виберіть пункт [Підключення з WPS].

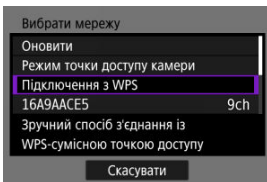

- Виконайте ці дії для підключення через WPS (режим PBC). Для підключення до точок доступу іншими способами, див. розділ [Підключення до мережі Wi-Fi через точки доступу](#).

7. Виберіть [WPS (режим PBC)].

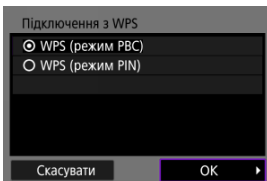

- Виберіть [OK].

8. Натисніть кнопку WPS на точці доступу.

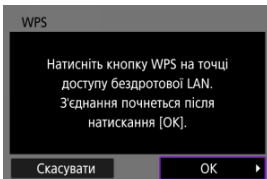

- Інформацію про розташування кнопки WPS та тривалість натискання можна знайти в посібнику користувача точки доступу.
- Для встановлення з'єднання з точкою доступу виберіть [OK]. Після підключення камери до точки доступу відобразиться наведений нижче екран.

9. Виберіть параметр настроювання IP-адреси.

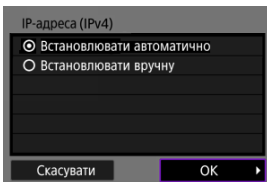

- Виберіть [OK].

10. Виберіть варіант IPv6.

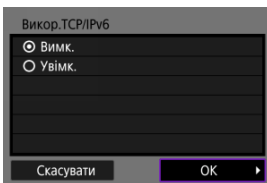

- Виберіть [OK].

1. Виберіть режим FTP



- Для безпечного передавання на FTP за допомогою кореневого сертифіката виберіть пункт **[FTPS]**. Докладніше про кореневий сертифікат див. в розділі [Налашт. кор. серт.](#)
- Виберіть **[OK]**, щоб перейти до наступного екрана.

2. Виберіть пункт [Встановлення адреси].

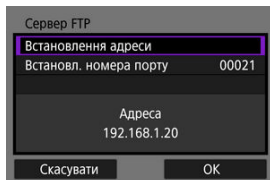

- Виберіть **[OK]**, щоб перейти до наступного екрана.
- Якщо для IP-адреси вказано значення параметра **[Встановлювати автоматично]** або для DNS-адреси — **[Встановлювати вручну]**, буде відображено віртуальну клавіатуру.
- Якщо для DNS-адреси вказано значення параметра **[Вимк.]**, буде відображено екран введення чисел.

3. Введіть IP-адресу FTP-сервера.



- Щоб ввести IP-адресу, використовуйте віртуальну клавіатуру (☞). Якщо використовується DNS, введіть ім'я домену.
- Щоб установити введені значення та повернутися до екрана в кроці 2, натисніть кнопку < MENU >.

4. Налаштуйте номер порту.

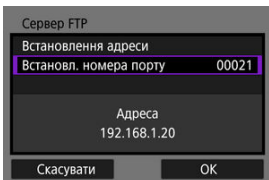

- За звичних обставин встановлюйте для параметра [Встановл. номера порту] значення 00021.
- Виберіть [ОК], щоб перейти до наступного екрана.

5. Налаштуйте значення параметра пасивного режиму.

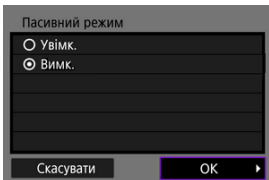

- Виберіть [ОК], щоб перейти до наступного екрана.
- Якщо в кроці 8 відображається помилка 41 (**Неможливо з'єднатись з сервером FTP**), цю проблему можна усунути, установивши для параметра [Пасивний режим] значення [Увімк.].

6. Налаштуйте параметри проксі-сервера

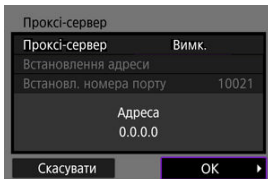

- Цей екран не відображається, якщо на кроці 1 вибрано параметр [FTPS].
- Виберіть [OK], щоб перейти до наступного екрана.

7. Налаштуйте спосіб входу в систему.

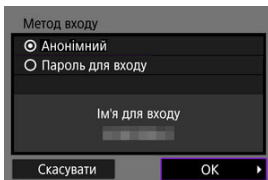

- Виберіть [OK], щоб перейти до наступного екрана.

8. Укажіть папку призначення.

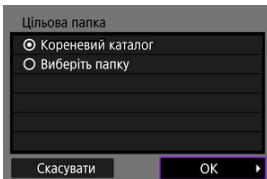

- Виберіть пункт **[Кореневий каталог]**, щоб зберігати зображення в кореневу папку, як зазначено в параметрах FTP-сервера.
- Виберіть пункт **[Виберіть папку]**, щоб указати папку призначення в кореневій папці. Якщо папка не існує, її буде створено автоматично.
- Виберіть **[OK]**, щоб перейти до наступного екрана.
- Якщо відобразиться наведене нижче повідомлення, натисніть кнопку **[OK]**, щоб довіряти серверу призначення.

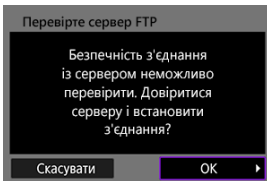

9. Виберіть [OK].

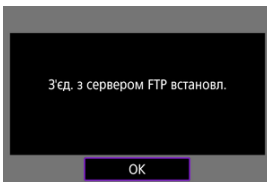

- У конфігурації в режимі офлайн не відображається.

Настройку параметрів з'єднання для передавання по FTP завершено.

Можна налаштувати параметри, пов'язані з функцією передавання на FTP та енергозбереженням.

1. Виберіть пункт [(i): Параметри Wi-Fi].

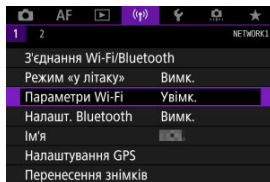

2. Виберіть пункт [Налашт. перед. FTP].

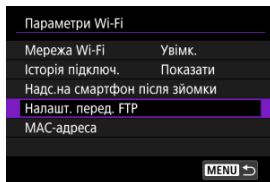

3. Виберіть параметр для налаштування.

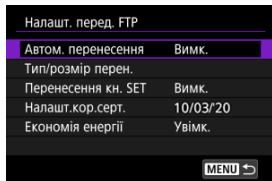

● **Автом. перенесення**

Для автоматичного передавання зображень на сервер FTP одразу після зйомки виберіть **[Увімк.]** Під час передавання зображень ви продовжуєте знімати фотографії у звичайному порядку.

⚠ **Увага!**

- Перед зйомкою впевніться, що карта перебуває в камері. Якщо продовжувати зйомку, не записуючи зображення, їх не можна передати.
- Функція автоматичного передавання відео під час записування не підтримується. Після запису виконайте передавання відео, як указано в розділі [Одночасне передавання кількох зображень](#) або [Додавання заголовка перед передаванням](#).
- Під час передавання зображень їх не можна видалити.

📌 **Примітка**

- Під час тривалої зйомки зображення передаються на FTP-сервер у порядку, у якому їх було знято.
- Захоплені зображення також зберігаються на карті.
- Якщо передавання будь-яких зображень не вдаватиметься або перериватиметься, камера автоматично повторюватиме спроби передавання після відновлення підключення (🔌). Крім того, можна повторити спробу пізніше, щоб перенести всі зображення за раз вручну (🔌).
- Повторне автоматичне перенесення не застосовуватиметься, якщо параметри мережі (як-от параметри FTP-сервера) змінюються перед початком автоматичного перенесення на сервер FTP.

- **Тип/розмір перен.**

У параметрі **[Більш./менш. JPEG]** можна вказати розмір зображень для перенесення. Наприклад, щоб передавати зображення у форматі JPEG меншого розміру, якщо камера налаштована на запис зображень JPEG більшого розміру на одну карту, а меншого розміру — на іншу, задайте для значення **[Менший JPG]**.

Для параметрів **[Перенес. RAW+JPEG]** або **[Перенес. RAW+HEIF]**, можна вказати тип зображень.

 **Примітка**

- Якщо камера налаштована на запис зображень у форматі RAW на одну карту, а зображень у форматах JPEG або HEIF на іншу, укажіть, які знімки передаватимуться за значення параметра **[Перенес. RAW+JPEG]** або **[Перенес. RAW+HEIF]**. Так само вкажіть свій пріоритет передавання, якщо на одну карту одночасно записуються зображення RAW+JPEG або RAW+HEIF.
- Захоплені зображення також зберігаються на карті.
- Якщо зображення однакового розміру записуються одночасно на обидві карти, ті зображення, що записані на карту, яка вибрана для функцій **[Запис/Відтв. : Вибір фун.зап. та карти/папки]** передаватимуться першими.

- **Перенесення кн. SET**

Якщо встановлено значення **[Увімк.]**, просто натисніть **<  >**, щоб перенести відображене зображення. Під час передавання зображень ви продовжуєте знімати фотографії у звичайному порядку.

 **Примітка**

- Відео не можна передати в такий спосіб.

● Налашт.кор.серт.

Якщо під час налаштування параметрів зв'язку ви вказали режим FTP [FTPS], потрібно імпортувати на камеру кореневий сертифікат, що використовується сервером FTP.

⚠ Увага!

- На камеру можна імпортувати тільки кореневий сертифікат з іменем файлу «ROOT.CER», «ROOT.CRT» або «ROOT.PEM».
- На камеру можна імпортувати тільки один кореневий сертифікат. Заздалегідь вставте карту, що містить кореневий сертифікат.
- Пріоритетна карта, що вибрана в налаштуваннях [Запис/Відтв. - У разі використання сертифіката з власним підписом може бути неможливо довіряти серверам, до яких ви підключаєтеся через FTPS-з'єднання.

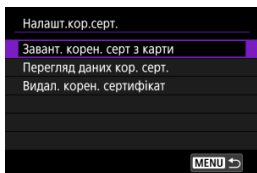

Виберіть пункт [Завант. корен. серт з карти], щоб імпортувати кореневий сертифікат на карту.

Щоб перевірити отримувача й автора кореневого сертифіката та термін його дії, виберіть пункт [Перегляд даних кор. серт.].

Щоб видалити кореневий сертифікат, що був імпортований у камеру, виберіть [Видал. корен. сертифікат].

● Економія енергії

Якщо встановлено значення [Увімк.], проте передавання зображень відсутнє впродовж певного періоду часу, камера вийде з FTP-сервера та відключиться від Wi-Fi. Коли камера знову буде готовою до передавання зображень, підключення автоматично відновиться. Якщо потрібно, щоб камера не відключалася від Wi-Fi, установіть значення [Вимк.].

Одночасне передавання кількох зображень

- [Вибір зображень для передавання](#)
- [Вибір кількох зображень](#)
- [Передавання зображень RAW+JPEG або RAW+HEIF](#)

Після зйомки можна вибрати кілька зображень і передати їх усі за раз. Або можна передати ненадіслані зображення чи зображення, які не можна було надіслати раніше. Під час передавання зображень ви можете продовжувати знімати фотографії у звичайному порядку.

⚠ Увага!

- Якщо переключити камеру в режим відео, поточне передавання зображень буде призупинено. Щоб відновити передавання зображень, переведіть камеру в режим фото.

Вибір зображень для передавання

1. Виберіть пункт [⌘]: Перенесення знімків].

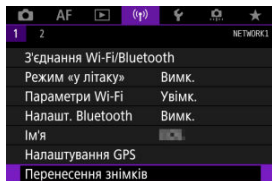

2. Виберіть пункт [Вибір/перен. знімка].

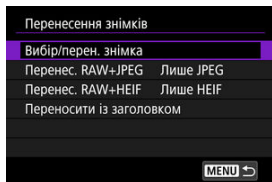

3. Виберіть пункт [Перенесення FTP].

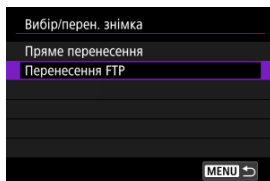



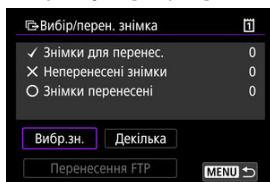



4. Виберіть пункт [Вибр.зн.].



5. Виберіть зображення, яке потрібно передати.



- Поверніть диск <  >, щоб вибрати зображення для передавання, а потім натисніть <  >.
- Використовуйте диск <  >, щоб додати позначку [✓] вгорі ліворуч на екрані, а потім натисніть кнопку <  >.
- Поверніть набірний диск <  > проти годинникової стрілки, щоб вибрати зображення з екрана одночасного відтворення трьох зображень. Щоб повернутися в режим відтворення зображень поодиноці, поверніть диск <  > за годинниковою стрілкою.
- Повторіть крок 5, щоб вибрати інші зображення для передавання.
- Після вибору зображення натисніть кнопку < MENU >.

6. Виберіть пункт [Перенесення FTP].

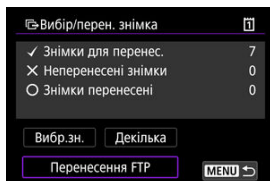

7. Виберіть [ОК].

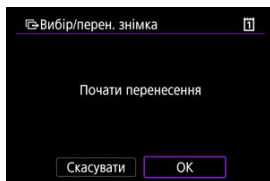

- Вибрані зображення будуть передані на FTP-сервер.

Вибір кількох зображень

Після встановлення способу вибору можна передавати кілька зображень одночасно. Під час передавання зображень ви продовжуєте знімати фотографії у звичайному порядку.

1. Відкрийте екран [Вибір/перен. знімка].

- Виконайте кроки 1–3 з розділу [Вибір зображень для передавання](#).

2. Виберіть пункт [Декілька].

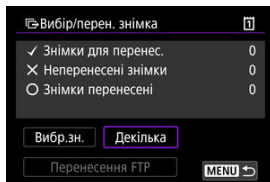

3. Виберіть спосіб вибору для використання.

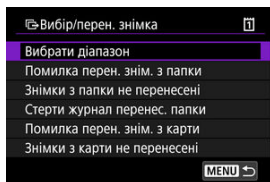

- Вибрати діапазон



- Виберіть пункт [Вибрати діапазон]. У разі вибору першого й останнього зображення діапазону всі зображення в ньому буде позначено [✓]. Буде надіслано по одній копії кожного зображення.
- Щоб змінити кількість зображень в індексному режимі відображення, поверніть диск <  >.

● У папці



- У разі вибору пункту **[Помилка перен. змін. з папки]** буде вибрано всі зображення у вибраній папці, які не вдалося перенести.
- У разі вибору пункту **[Знімки з папки не перенесені]** буде вибрано всі ненадіслані зображення у вибраній папці.
- Якщо вибрати пункт **[Стерти журнал перенес. папки]**, то для зображень вибраної папки буде стерто журнал перенесень. Після стирання журналу перенесень можна вибрати пункт **[Знімки з папки не перенесені]** і знову передати всі зображення з папки.

● На карті

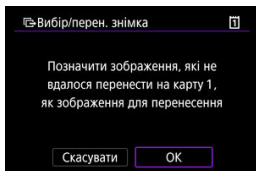

- У разі вибору пункту **[Помилка перен. змін. з карти]** буде вибрано всі зображення на вибраній карті, які не вдалося перенести.
- У разі вибору пункту **[Знімки з карти не перенесені]** буде вибрано всі ненадіслані зображення на вибраній карті.
- Якщо вибрати пункт **[Стерти журнал перенес. карти]**, то для зображень на вибраній карті буде стерто журнал перенесень. Після стирання журналу перенесень можна вибрати пункт **[Знімки з карти не перенесені]** і знову передати всі зображення з карти.

4. Виберіть пункт [Перенесення FTP].

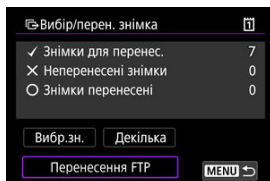

5. Виберіть [OK].

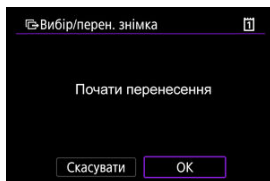

- Вибрані зображення будуть передані на FTP-сервер.

Передавання зображень RAW+JPEG або RAW+HEIF

Для зображень у форматі RAW+JPEG або RAW+HEIF можна вказати зображення для перенесення.

1. Виберіть пункт [(⌘): Перенесення знімків].

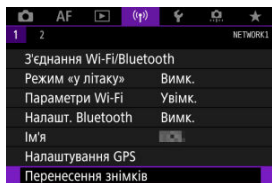

2. Виберіть тип зображень для передавання.

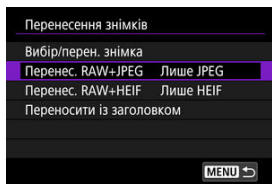

● Перенес. RAW+JPEG

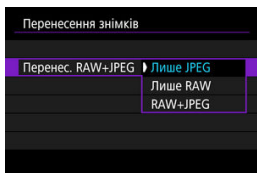

- Виберіть [Перенес. RAW+JPEG], потім виберіть [Лише JPEG], [Лише RAW] або [RAW+JPEG].

● Перенес. RAW+HEIF

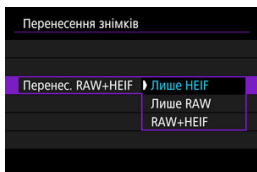

- Виберіть [Перенес. RAW+HEIF], потім виберіть [Лише HEIF], [Лише RAW] або [RAW+HEIF].

⚠ Увага!

- Під час передавання зображень деякі пункти меню недоступні.

📌 Примітка

- Цей параметр пов'язаний із параметрами [Перенес. RAW+JPEG] і [Перенес. RAW+HEIF] на екрані [Тип/розмір перен.] (🔗).
- Якщо перемкнути камеру в режим відео, поточне передавання зображень буде призупинено.

Додавання заголовка перед передаванням

Перед передаванням до кожного зображення можна додати зареєстрований заголовок. Це зручно, наприклад, якщо потрібно повідомити отримувача про кількість примірників для друку. Заголовок також додається до зображень, що зберігаються на камеру.

- Можна перевірити заголовки, додані до зображень, перевіривши інформацію Exif у коментарях користувача.
- Заголовки можна створити та зареєструвати, скориставшись службовою програмою EOS Utility (🔗).

1. Виберіть пункт [(↑): Перенесення знімків].

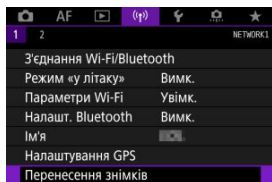

2. Виберіть пункт [Переносити із заголовком].

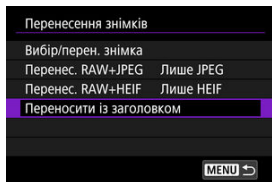

- Відобразиться останній знімок, що переглядався.

3. Укажіть заголовок.

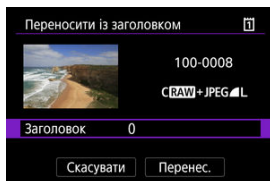

- Виберіть пункт **[Заголовок]** і на екрані, що відображається, виберіть вміст заголовка.

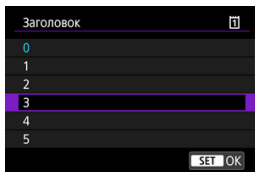

4. Виберіть пункт **[Перенес.]**.

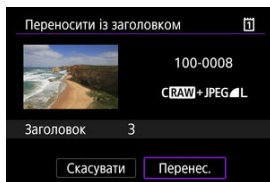

- Зображення переноситиметься із заголовком. Після передавання на дисплеї відобразиться екран **[Перенесення знімків]**.

Увага!

- На екрані **[Переносити із заголовком]** не можна вибрати інші зображення. Щоб вибрати інше зображення для передавання із заголовком, перегляньте це зображення, а потім дотримуйтеся цих інструкцій.

Автоматичне повторне надсилання в разі невдалого передавання

Якщо передавання не вдається, індикатор доступу камери блиматиме червоним. У такому разі після натискання кнопки < MENU > і вибору [(ⓧ): З'єднання Wi-Fi/Bluetooth] відобразиться такий екран.

Щоб усунути помилку, що відображається, див. інформацію з усунення несправностей [(ⓧ)].

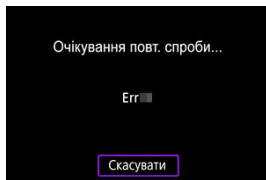

Зображення, які не вдалося надіслати раніше, будуть передані автоматично після вирішення проблеми. Якщо цей параметр активовано, після помилки спроба передавання повторюватиметься автоматично як у разі автоматичного передавання, так і в разі передавання захоплених зображень вручну через FTP. Зверніть увагу, що, якщо скасувати передавання або вимкнути камеру, автоматичне повторне надсилання не виконуватиметься.

Див. розділ [Однчасне передавання кількох зображень](#) і передавайте зображення відповідно до своїх потреб.



Примітка

- Щоб вийти із системи автоматично або відключитися від Wi-Fi після передавання, на екрані [Налашт. перед. FTP] [(ⓧ)] можна налаштувати функцію енергозбереження.
- Якщо не потрібно відключитися від Wi-Fi, установіть для параметра [Економія енергії] на екрані [Налашт. перед. FTP] [(ⓧ)] значення [Вимк.].

Перегляд переданих зображень

Зображення, передані на FTP-сервер, зберігаються в зазначеній нижче папці, як показано в параметрах FTP-сервера.

Папка призначення на FTP-сервері

- За параметрами за замовчуванням FTP-сервера зображення зберігаються в папці **[Диск C] → [Inetpub] → [ftproot]** або в її вкладеній папці.
- Якщо в параметрах FTP-сервера змінено кореневу папку призначення передавання, дізнайтеся в адміністратора FTP-сервера, куди передаються зображення.

Підключення до мережі Wi-Fi через точки доступу

 [Режим точки доступу камери](#)

 [Налаштування IP-адреси вручну](#)

У цьому розділі описано, як підключитися до мережі Wi-Fi через точку доступу, сумісну з WPS (режим PCB).

Спочатку з'ясуйте положення кнопки WPS і як довго її слід натискати. Встановлення підключення через Wi-Fi може тривати близько 1 хв.

1. Установіть для функції Wi-Fi значення [Увімк.].



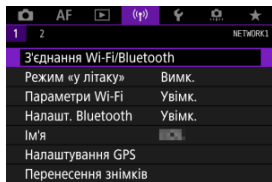

- Див. кроки з 1 по 4 у розділі [З'єднання зі смартфоном із підтримкою Bluetooth через Wi-Fi](#).

2. Виберіть [(☰): З'єднання Wi-Fi/Bluetooth].

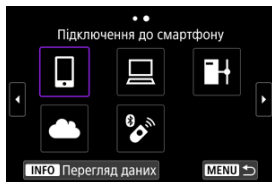

3. Виберіть налаштування.



- Якщо відобразиться історія () , переключіть екрани за допомогою диска <  > <  > або <  > .

4. Виберіть параметр [Додайте пристрій для підкл.].

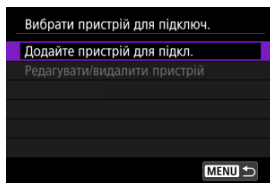

- Якщо вибрати команду [Підключення до смартфона], з'явиться таке повідомлення. Якщо програму Camera Connect уже встановлено, виберіть команду [Не відображати].

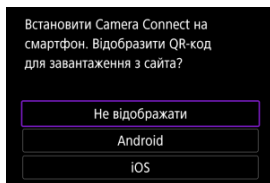

- На екрані [Підключення до смартфона], який відобразиться далі, виберіть [З'єднання через Wi-Fi].

5. Виберіть [Інша мережа].

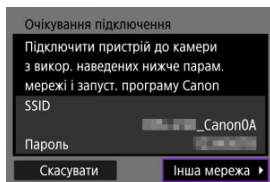

- Відображається, якщо вибрано пункт [📱] або [💻].

6. Виберіть пункт [Підключення з WPS].

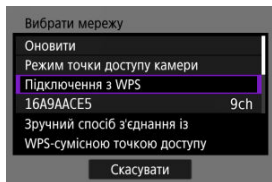

Примітка

- Відомості про параметр [Режим точки доступу камери], що відображається на кроці 6, див. у розділі [Режим точки доступу камери](#).

7. Виберіть [WPS (режим PBC)].

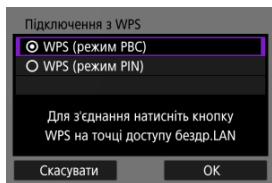

- Виберіть [ОК].

8. Підключіться до точки доступу через Wi-Fi.

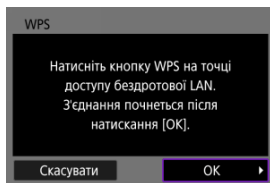

- Натисніть кнопку WPS на точці доступу.
- Виберіть **[OK]**.

9. Виберіть **[Встановлювати автоматично]**.

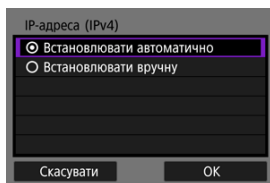

- Виберіть **[OK]**, щоб відкрити екран налаштування функції Wi-Fi.
- Якщо виникає помилка з вибором пункту **[Встановлювати автоматично]**, див. розділ [Налаштування IP-адреси вручну](#).

10. Налаштуйте параметри функції Wi-Fi.

[📱 Підключення до смартфона]

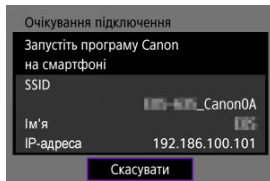

- Щоб установити з'єднання, у меню налаштувань Wi-Fi на екрані смартфона торкніться ідентифікатора SSID (ім'я мережі), що відображається на екрані камери, потім введіть пароль точки доступу.

Перейдіть до кроку 8 у розділі [Встановлення з'єднання через Wi-Fi без використання функції Bluetooth](#).

[📄 Дист. керування (EOS Utility)]

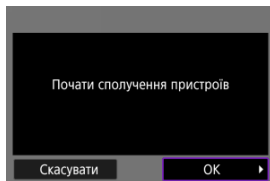

Перейдіть до кроку 7 або 8 у розділі [Керування камерою за допомогою службової програми EOS Utility](#).

[📄+ Передача зобр. на сервер FTP]

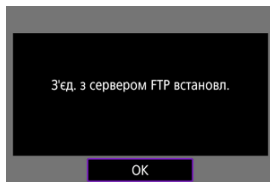

Перейдіть до кроку 10 у розділі [Підключення до мережі через точки доступу](#).

[📄] Завантаж. до веб-послуги

Перейдіть до кроку 5 у розділі [Реєстрація служби Image.Canon і налаштування автоматичного надсилання](#).

Режим точки доступу камери

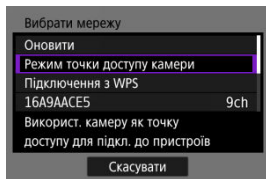

Режим точки доступу камери — це режим з'єднання для підключення камери через Wi-Fi до кожного пристрою напряму. Відображається, якщо вибрано пункт [📶], [📺] або [📶+] після [(📶): З'єднання Wi-Fi/Bluetooth].

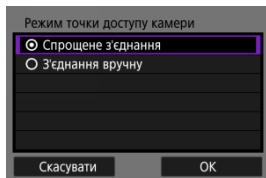

- **Спрощене з'єднання**

Використовуйте інший пристрій для встановлення з'єднання Wi-Fi за допомогою ідентифікатора SSID, що відображається на екрані камери.

- **З'єднання вручну**

Введіть ідентифікатор SSID іншого пристрою, щоб установити з'єднання. Для завершення процедури підключення виконуйте вказівки, що з'являтимуться на екрані камери.

Налаштування IP-адреси вручну

Відображувані пункти різняться залежно від функції Wi-Fi.

1. Виберіть [Встановлювати вручну].

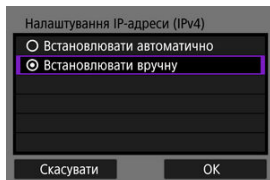

- Виберіть [ОК].

2. Виберіть налаштування.

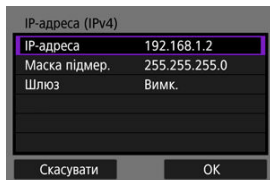



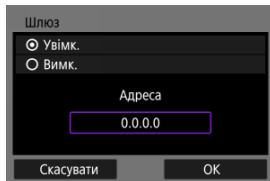

- Виберіть елемент, щоб відкрити екран введення чисел.
- Щоб використовувати шлюз, виберіть [Увімк.], а потім — [Адреса].

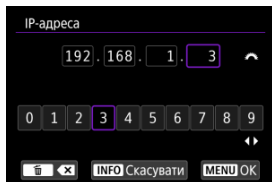

3. Введіть цифру.



- Повертаючи диск <  >, виберіть позицію вводу у верхній частині екрана, потім виберіть цифру за допомогою клавіш <  > <  > <  >. Для введення вибраної цифри натисніть <  >.
- Щоб установити введені цифри та повернутися до екрана в кроці 2, натисніть кнопку < MENU >.

4. Виберіть [OK].

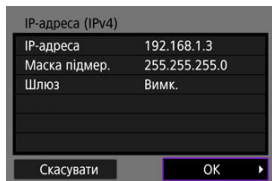

- Налаштувавши потрібні параметри, виберіть [OK].
- У разі сумнівів щодо введення даних див. розділ [Перевірка параметрів мережі](#) або зверніться до адміністратора мережі чи іншої особи, яка володіє відповідною інформацією.

Підключення до бездротового пульта дистанційного керування

Скасування сполучення

Для дистанційного керування зйомкою цю камеру також можна підключити через Bluetooth до бездротового пульта дистанційного керування BR-E1 (продається окремо, ).

1. Установіть для функції Wi-Fi значення [Увімк.].

- Див. кроки з 1 по 4 у розділі [З'єднання зі смартфоном із підтримкою Bluetooth через Wi-Fi](#).

2. Виберіть []: З'єднання Wi-Fi/Bluetooth].

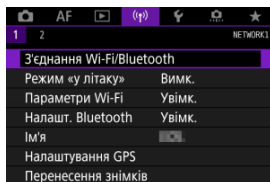

3. Виберіть [] Підключення до бездр.пульту].

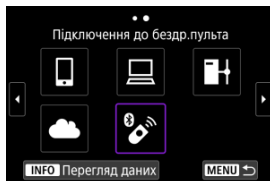

4. Виберіть параметр [Додайте пристрій для підкл.].

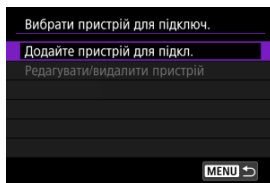

5. Натисніть <SET>.

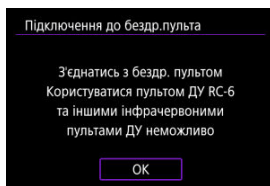

6. Сполучіть пристрої.

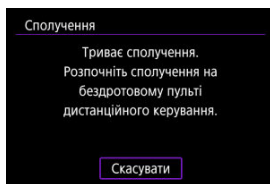

- Коли відобразиться екран [Сполучення], натисніть і утримуйте кнопки <W> і <T> на пульті BR-E1 принаймні 3 секунди.
- Після підтвердження повідомлення про сполучення камери з пультом BR-E1 натисніть <SET>.

7. Налаштуйте дистанційну зйомку на камері

- Під час фотозйомки виберіть [iS] або [iS2] як режим спрацьовування затвора (☑).
- Для режиму відеозапису встановіть для параметра [📷: Дистанц.керув.] значення [Увімк.].
- Вказівки стосовно подальшої роботи після встановлення сполучення наведені в інструкції з використання пульта BR-E1.

⚠ Увага!

- Підключення через Bluetooth споживають заряд акумулятора навіть після активації автовимкнення.

📌 Примітка

- Якщо функція Bluetooth не використовується, рекомендовано на кроці 1 задати для неї значення [Вимк.].

Скасування сполучення

Перед сполученням з іншим пультом BR-E1 потрібно видалити інформацію про підключений пульт дистанційного керування.

1. Виберіть [(⌂): З'єднання Wi-Fi/Bluetooth].

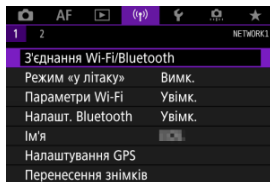

2. Виберіть [%]: Підключення до бездр.пультя].

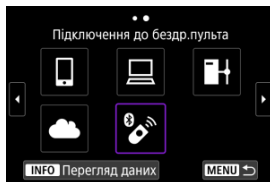

3. Виберіть пункт [Видалити інф. про підключення].

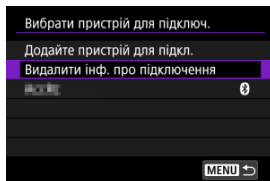

4. Виберіть [ОК].

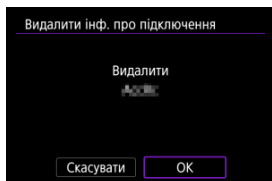

Повторне з'єднання через Wi-Fi

Виконайте ці дії для встановлення повторного підключення через Wi-Fi за допомогою зареєстрованих параметрів з'єднання.

1. Виберіть [(⌘): З'єднання Wi-Fi/Bluetooth].

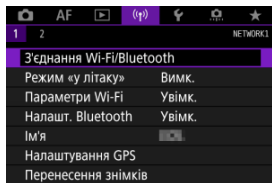

2. Виберіть налаштування.

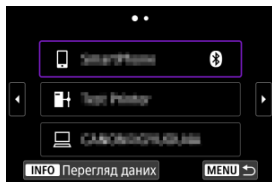

- Виберіть потрібний пункт із відображеного журналу підключень Wi-Fi. Якщо потрібний пункт не відображається, перейдіть на інший екран за допомогою набірної диску < ⌘ >.
- Якщо для параметра [Історія підключ.] вибрано значення [Не відображати], журнал не відобразиться (⊗).

3. Виконайте необхідні операції на підключеному пристрої.

Смартфон

- Запустіть програму Camera Connect.
- Якщо пристрій для встановлення підключення смартфона було змінено, відновіть налаштування, щоб установити з'єднання Wi-Fi із камерою або точкою доступу, до якої підключена камера.
У разі підключення камери безпосередньо до смартфона через Wi-Fi ідентифікатор SSID відображається із закінченням **_Canon0A**.

Комп'ютер

- Запустіть програмне забезпечення EOS на комп'ютері.
- Якщо пристрій для встановлення підключення комп'ютера було змінено, відновіть налаштування, щоб установити з'єднання Wi-Fi із камерою або точкою доступу.
У разі підключення камери безпосередньо до комп'ютера через Wi-Fi ідентифікатор SSID відображається із закінченням **_Canon0A**.

Перенесення по FTP

- Якщо параметри FTP-сервера було змінено для підключення до інших пристроїв, відновіть налаштування, щоб установити з'єднання Wi-Fi із камерою або точкою доступу.
У разі підключення камери безпосередньо до сервера FTP через Wi-Fi ідентифікатор SSID відображається із закінченням **_Canon0A**.

Реєстрація параметрів підключення для кількох з'єднань

Для функцій бездротового зв'язку можна зареєструвати до 10 налаштувань параметрів підключення.

1. Виберіть [☰]: З'єднання Wi-Fi/Bluetooth].

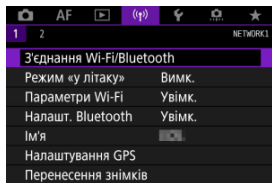

2. Виберіть налаштування.

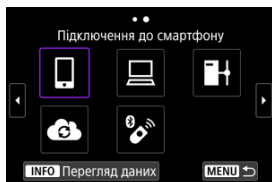

- Якщо відобразиться історія (☰), переключіть екрани за допомогою диска < ⌚ > < 🍷 > або < ⚙ >.
- Докладніші відомості про параметр [📱 Підключення до смартфона] див. в розділі [Підключення до смартфона](#).
- Докладніші відомості про підключення [💻 Дист. керування (EOS Utility)] див. в розділі [Підключення до комп'ютера через Wi-Fi](#).
- Докладніше про [🖨️ Передача зобр. на сервер FTP] див. в розділі [Передавання зображень на сервери FTP](#).
- Докладніше про [☁️ Завантаж. до веб-послуги] див. в розділі [Надсилання зображень до веб-служби](#).



Примітка

- Відомості про видалення параметрів підключення див. в розділі [Змінення та видалення параметрів з'єднання](#).

Режим «У літаку»

Можна тимчасово вимкнути функції Wi-Fi і Bluetooth.

1. Виберіть [(↑):Режим «у літаку»].

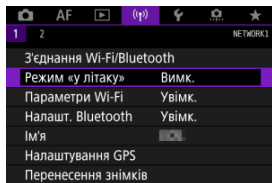

2. Установіть значення [Увімк.].

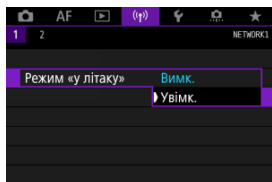

- Символ [↑] відображається на екрані.

Примітка

- Залежно від параметрів дисплея під час зйомки в режимі фотознімка, відеозйомки або відтворення піктограма [↑] може не відобразитися. Якщо вона не відображається, натисніть кнопку <INFO> повторно, щоб відкрити екран докладних відомостей.

1. Виберіть пункт [(Wi-Fi)]: Параметри Wi-Fi).

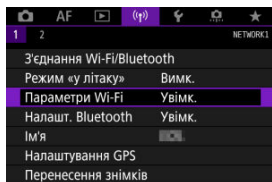

2. Виберіть налаштування.

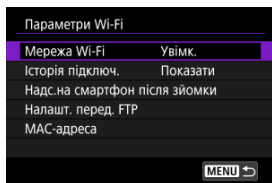

● Мережа Wi-Fi

Якщо використання електронних і бездротових пристроїв заборонено, наприклад на борту літака або в лікарні, установіть значення **[Вимк.]**.

● Історія підключ.

Для параметра історії підключень пристроїв, що підключені через мережу Wi-Fi, можна встановити значення **[Показати]** або **[Не відображати]**.

● Надс.на смартфон після зйомки

Можна автоматично передавати зображення на смартфон (☑).

● Налашт. перед. FTP

Зображення можна передавати на FTP-сервер (☑).

● MAC-адреса

MAC-адресу камери можна перевірити.

Параметри Bluetooth

1. Виберіть [(⌘): Налашт. Bluetooth].

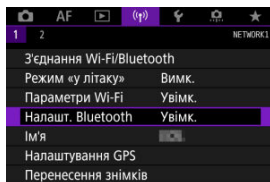

2. Виберіть налаштування.

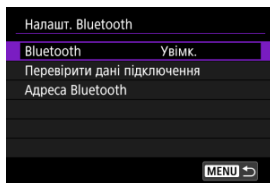

- **Bluetooth**

Якщо ви не використовуватимете функцію Bluetooth, виберіть значення [Вимк.].

- **Перевірити дані підключення**

Можна перевірити ім'я та стан зв'язку сполученого пристрою.

- **Адреса Bluetooth**

Можна переглянути адресу Bluetooth вашої камери.

У разі потреби можна змінити ім'я камери (відображається на смартфонах та інших камерах)

1. Виберіть [(⌂): Ім'я].

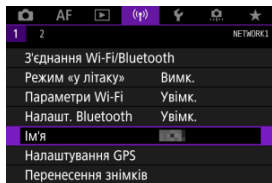

2. За допомогою [Використання віртуальної клавіатури](#) введіть текст.

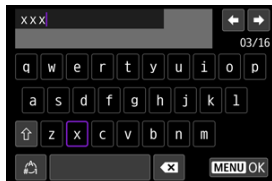

- Ввівши символи, натисніть кнопку <MENU>.

Параметри пристрою GPS

[GP-E2](#)

[Смартфон](#)

[Екран з'єднання GPS](#)

До зображень можна додавати геотеги за допомогою приймача GPS GP-E2 (продається окремо) або смартфона з підтримкою Bluetooth.

GP-E2

1. Приєднайте приймач GP-E2 до камери.

- Приєднайте приймач GP-E2 до роз'єму синхронізації спалаху камери й увімкніть його. Докладнішу інформацію див. в інструкції з використання GP-E2.

2. Виберіть пункт [(⌘): Налаштування GPS].

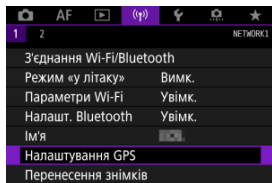

3. У меню [Виберіть GPS] виберіть пункт [Приймач GPS].

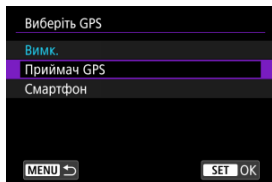

4. Зробіть знімок.

- Докладнішу інформацію про пункт [Настр.] див. в інструкції з використання приймача GP-E2.

Увага!

Застережні заходи під час використання приймача GP-E2

- Спершу дізнайтеся про країни та регіони, де використання функції GPS дозволено, і дотримуйтеся вимог місцевого законодавства.
- Оновіть мікропрограму приймача GP-E2 до вер. 2.0.0 або новішої версії. Для оновлення мікропрограми необхідний інтерфейсний кабель. Інструкції з оновлення див. на веб-сайті Canon.
- Пристрій GP-E2 не можна під'єднати до камери за допомогою кабелю.
- Камера не записує напрямок зйомки.

Налашуйте ці параметри після встановлення програми Camera Connect (📷) на смартфоні.

1. Активуйте служби визначення розташування на смартфоні.

2. Установіть підключення через Bluetooth.

- Запустіть програму Camera Connect і створіть сполучення між камерою та смартфоном через Bluetooth.

3. Виберіть пункт [(📶): Налаштування GPS].

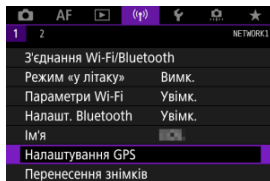

4. У меню [Виберіть GPS] виберіть пункт [Смартфон].

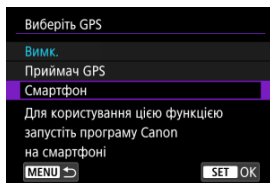

5. Зробіть знімок.

- Зображення містять геотеги з інформацією, отриманою зі смартфона.

Екран з'єднання GPS

Можна перевірити стан отримання інформації про розташування зі смартфона через піктограму підключення GPS на екранах фото- або відеозйомки (📶 і 📶 відповідно).

- Сірий: служби визначення розташування вимкнено
- Блімає: не вдається отримати інформацію про розташування
- Увімк.: інформацію про розташування отримано

Докладнішу інформацію про відображення стану підключення GPS під час використання приймача GP-E2 див. в інструкції з використання приймача GP-E2.

Додавання геотегів до зображень під час зйомки

До зображень, знятих за ввімкнутої піктограми GPS, додаються геотеги.

Дані геотегування

Інформацію про розташування, яка додається до ваших знімків, можна перевірити на інформаційному екрані зйомки (📷).



- (1) Широта
- (2) Довгота
- (3) Висота над рівнем моря
- (4) Час UTC (унесвітній координований час)

Увага!

- Смартфон може отримувати інформацію про розташування, тільки коли камера підключена до нього через Bluetooth.
- Дані про напрямок не отримуються.
- Отримана інформація про розташування може бути неточною залежно від умов у відвідуваних місцях і стану смартфона.
- Після ввімкнення камери може знадобитися певний час, щоб отримати інформацію про розташування зі смартфона.
- Інформація про розташування не отримується після виконання будь-якої із зазначених нижче операцій.
 - Сполучення з бездротовим пультом дистанційного керування через Bluetooth
 - Вимкнення камери
 - Вихід із програми Camera Connect
 - Вимкнення служб визначення розташування на смартфоні
- Інформація про розташування не отримується в зазначених нижче умовах.
 - Вимкнення живлення камери
 - Припинення підключення через Bluetooth
 - Низький рівень заряду акумулятора смартфона

Примітка

- Усесвітній координований час (UTC) фактично відповідає середньому часу за Гринвічем.
- До відео додаються первинно отримані дані GPS.

Змінення та видалення параметрів з'єднання

Щоб змінити або видалити параметри з'єднання, спочатку завершіть з'єднання Wi-Fi.

1. Виберіть [(⌘): З'єднання Wi-Fi/Bluetooth].

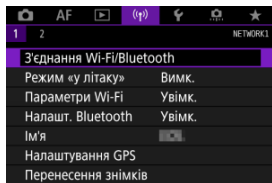

2. Виберіть налаштування.

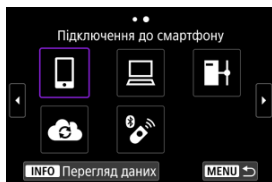

- Якщо відобразиться історія (📄), переключіть екрани за допомогою диска < 🔄 > < 📄 > або < 🌟 >.

3. Виберіть [Редагувати/видалити пристрій].

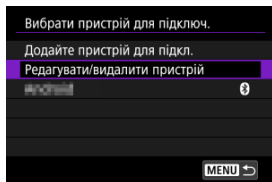

- Ви можете змінити підключення через Bluetooth, вибравши смартфон із сірою позначкою [S]. Коли відобразиться екран [Підключення до смартфона], виберіть [Сполучення через Bluetooth], потім натисніть <SET> на наступному екрані.

4. Виберіть пристрій, для якого слід змінити або видалити параметри з'єднання.

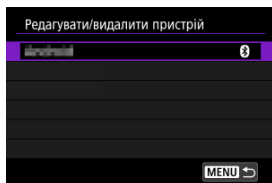

5. Виберіть налаштування.

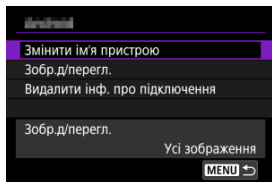

- Змініть або видаліть параметри з'єднання на екрані, що відображається.

● Змінити ім'я пристрою

Ім'я пристрою можна змінити за допомогою віртуальної клавіатури (☞).

- **Зобр.д/перегл.** (🔗)

Відображається, коли вибрано [📱 Підключення до смартфона]. У нижній частині екрана з'являться параметри.

- **Видалити інф. про підключення**

Під час видалення інформації про сполучений смартфон видалить також зареєстровані дані про камеру (🔗).

Скидання параметрів зв'язку

Усі налаштування бездротового зв'язку можна видалити. Видалення налаштувань бездротового зв'язку дає змогу уникнути несанкціонованого використання цієї інформації особами, які отримали камеру для тимчасового користування.

1. Виберіть [(⌘): Відновити налашт. зв'язку].

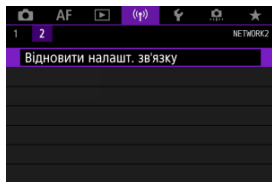

2. Виберіть [ОК].

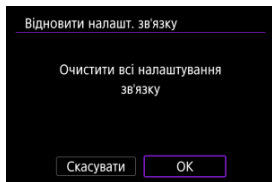

⚠ Увага!

- Якщо ви сполучили камеру зі смартфоном, на екрані налаштувань Bluetooth смартфона видалить інформацію про з'єднання камери, для якої відновлено параметри бездротового зв'язку за замовчуванням.

📌 Примітка

- Усі налаштування бездротового зв'язку можна стерти, вибравши параметр [Налаштування з'єднання] у розділі [Інші параметри] у розділі [(⌘): Скинути парам.].

Екран перегляду інформації

Можна перевірити докладні відомості про помилку та MAC-адресу камери.

1. Виберіть [(i)]: З'єднання Wi-Fi/Bluetooth).

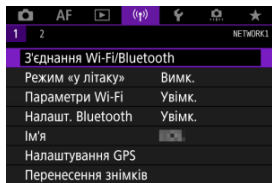

2. Натисніть кнопку <INFO>.

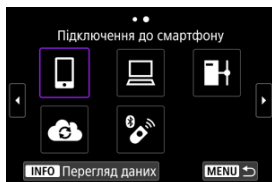

- Відобразиться екран [Перегляд даних].

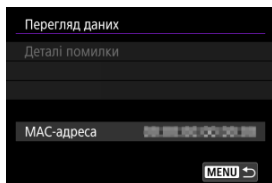



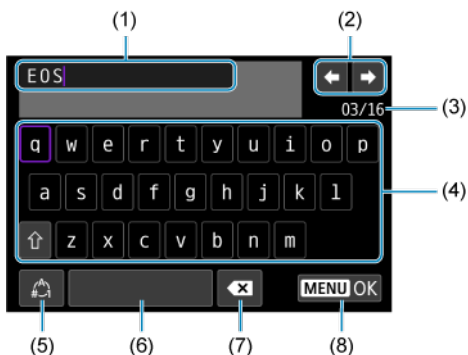

- Якщо сталася помилка, натисніть <SET>, щоб відобразити зміст помилки.

Використання віртуальної клавіатури



- (1) Поле для введення тексту
- (2) Кнопки керування курсором для переміщення курсора в полі введення
- (3) Поточна кількість символів / дозволена кількість
- (4) Клавіатура
- (5) Перемикання між режимами введення
- (6) Пробіл
- (7) Видалення символу в полі введення
- (8) Вихід із поля введення

- Поверніть диск , щоб перемістити в межах (1).
- Для переміщення між пунктами (2) та (4)–(7) використовуйте ,  або диск .
- Натисніть , щоб підтвердити введення або перейти до іншого режиму вводу.

Як реагувати на повідомлення про помилки

У разі помилки докладну інформацію про неї можна відобразити, виконавши наведені нижче дії. Потім слід усунути причину помилки, користуючись прикладами, наведеними в цьому розділі.

- На екрані **[Перегляд даних]** натисніть **< (SET) >**.
- Виберіть елемент **[Деталі помилки]** на екрані **[Wi-Fi увімк.]**.

Клацніть коди помилок нижче, щоб перейти до відповідного розділу.

11	12						
21	22	23					
41	43	44	45	46	47	48	
61	63	64	65	66	67	68	69
91							
121	125	126	127				
151	152						



Примітка

- У разі помилки в правій верхній частині екрана **[З'єднання Wi-Fi/Bluetooth]** відображається повідомлення про помилку **[Err**]**. Це повідомлення зникає, якщо для живлення камери встановлено значення **< OFF >**.

11: Пристрій для з'єднання не знайдений

- Якщо відображається символ [🔒], перевірте, чи запущено програму Camera Connect.
 - Установіть з'єднання за допомогою програми Camera Connect (🔗).
- Якщо відображається піктограма [🔌], перевірте, чи запущена службова програма EOS Utility.
 - Запустіть службову програму EOS Utility та повторіть спробу підключення (🔗).
- Чи використовується в параметрах камери й точки доступу однаковий ключ шифрування для ідентифікації?
 - Ця помилка виникає, якщо для шифрування вибрано спосіб автентифікації [Відкрита система], але ключі шифрування не збігаються. Перевірте літери верхнього та нижнього регістру, переконайтеся, що на камері встановлено правильний ключ шифрування для автентифікації (🔗).

12: Пристрій для з'єднання не знайдений

- Чи увімкнено цільовий пристрій і точку доступу?
 - Увімкніть цільовий пристрій і точку доступу, а потім трохи зачекайте. Якщо з'єднання все одно не вдається встановити, повторіть процедуру встановлення з'єднання.

Перевірка камери

- Для IP-адреси в камері налаштований режим [Встановлювати автоматично]. Чи є такий параметр правильним?
 - Якщо DHCP-сервер не використовується, перш ніж задавати параметри, виберіть для налаштування IP-адреси значення [Встановлювати вручну] (☒).

Перевірка DHCP-сервера

- Чи ввімкнуто живлення DHCP-сервера?
 - Увімкніть DHCP-сервер.
- Чи наявна достатня кількість адрес, які можуть призначатися DHCP-сервером?
 - Збільште кількість адрес, які призначаються DHCP-сервером.
 - Видаліть із мережі пристрої, адреси яких призначено DHCP-сервером, щоб зменшити кількість використовуваних адрес.
- Чи працює DHCP-сервер належним чином?
 - Перевірте параметри DHCP-сервера, щоб переконатися, що він належним чином виконує свої функції.
 - У разі потреби попросіть адміністратора мережі перевірити доступність DHCP-сервера.

Перевірка камери

- **Для DNS-адреси на камері налаштований режим [Встановлювати вручну]. Чи є такий параметр правильним?**
 - Якщо DNS-сервер не використовується, встановіть для параметра DNS-адреси камери значення [Вимк.] (☒).
- **Чи відповідає IP-адреса DNS-сервера, указана в камері, фактичній адресі сервера?**
 - Налаштуйте IP-адресу на камері, щоб вона відповідала фактичній адресі DNS-сервера. (☒, ☒).

Перевірка DNS-сервера

- **Чи ввімкнено живлення DNS-сервера?**
 - Увімкніть DNS-сервер.
- **Чи правильні параметри DNS-сервера, які стосуються IP-адрес і відповідних імен?**
 - Переконайтеся, що на DNS-сервері введено правильні IP-адреси та відповідні імена.
- **Чи працює DNS-сервер належним чином?**
 - Перевірте параметри DNS-сервера та переконайтеся, що він належним чином виконує свої функції.
 - У разі потреби попросіть адміністратора мережі перевірити доступність DNS-сервера.

Перевірка всієї мережі

- **Чи входить до мережі маршрутизатор або подібний пристрій, який виконує функції шлюзу?**
 - Якщо це так, дізнайтеся в адміністратора мережі адресу мережевого шлюзу та введіть її в камеру (☒, ☒).
 - Переконайтеся, що дані адреси шлюзу в камері й у всіх інших пристроях мережі задано правильно.

23: Пристр. з такою же IP-адр. існує в обраній мережі

- **Чи не використовує інший пристрій із мережі однакову з камерою IP-адресу?**
 - Змініть IP-адресу камери, щоб уникнути використання однієї адреси одночасно різними пристроями в мережі. Як альтернативний варіант, змініть IP-адресу пристрою, через який виникло дублювання адреси.
 - Якщо в мережевих середовищах із використанням DHCP-сервера для IP-адреси камери вибрано налаштування **[Встановлювати вручну]**, змініть налаштування на **[Встановлювати автоматично]** (🔗).



Примітка

Як реагувати на повідомлення про помилки 21–23

- Якщо виникли помилки 21–23, потрібно перевірити також перелічені нижче пункти.

Чи використовується в камері й точці доступу однаковий пароль для автентифікації?

- Ця помилка трапляється, якщо для шифрування вибрано спосіб автентифікації **[Відкрита система]** і паролі не збігаються. Перевірте літери верхнього та нижнього регістру, переконайтеся, що на камері встановлено правильний пароль для автентифікації (🔗).

Перевірка камери

- **Для параметра проксі-сервера на камері встановлено значення [Увімк.]. Чи є такий параметр правильним?**
 - Якщо проксі-сервер не використовується, установіть для параметра проксі-сервера на камері значення [Вимк.] (☒).
- **Чи відповідають значення параметрів [Встановлення адреси] та [№ порту] камери аналогічним параметрам проксі-сервера?**
 - Налаштуйте на камері адресу проксі-сервера й номер порту, щоб вони відповідали аналогічним параметрам проксі-сервера (☒).
- **Чи правильно встановлені параметри проксі-сервера камери на DNS-сервері?**
 - Переконайтеся, що на DNS-сервері правильно встановлено параметр проксі-сервера [Адреса].
- **Чи відповідає IP-адреса FTP-сервера, указана на камері, фактичній адресі сервера?**
 - Налаштуйте IP-адресу на камері, щоб вона відповідала фактичній адресі FTP-сервера (☒).
- **Чи використовується в параметрах камери й точки доступу однаковий ключ шифрування для ідентифікації?**
 - Ця помилка виникає, якщо для шифрування вибрано спосіб автентифікації [Відкрита система], але ключі шифрування не збігаються. Перевірте літери верхнього та нижнього регістру, переконайтеся, що на камері встановлено правильний ключ шифрування для автентифікації (☒).
- **Чи відповідає значення параметра [Встановл. номера порту] для FTP-сервера фактичному номеру порту FTP-сервера?**
 - Налаштуйте той самий номер порту (зазвичай 21 для FTP/FTPS або 22 для SFTP) на камері та FTP-сервері. Налаштуйте номер порту на камері, щоб він відповідав фактичному номеру порту FTP-сервера (☒).
- **Чи правильно встановлені параметри FTP-сервера камери на DNS-сервері?**
 - Переконайтеся, що на DNS-сервері правильно встановлено параметр FTP-сервера [Ім'я сервера]. Переконайтеся, що на камері правильно встановлено параметр FTP-сервера [Ім'я сервера] (☒).



Параметри для перевірки на FTP-сервері

- **Чи працює FTP-сервер належним чином?**
 - Налаштуйте комп'ютер належним чином, щоб він функціонував як FTP-сервер.
 - У разі потреби дізнайтесь адресу FTP-сервера та номер порту в мережевого адміністратора, а потім установіть їх на камері.
- **Чи ввімкнуто FTP-сервер?**
 - Увімкніть FTP-сервер. Можливо, сервер вимкнувся через режим заощадження енергії.
- **Чи відповідає значення параметра IP-адреси FTP-сервера на камері (параметр [Адреса]) фактичній адресі сервера?**
 - Налаштуйте IP-адресу на камері, щоб вона відповідала фактичній адресі FTP-сервера (🔗).
- **Чи не ввімкнуто брандмауер або інші програмні засоби захисту даних?**
 - Деякі програмні засоби захисту даних використовують брандмауер для обмеження доступу до FTP-сервера. Змініть параметри брандмауера, щоб дозволити доступ до FTP-сервера.
 - Отримати доступ до FTP-сервера можна, установивши на камері для параметра [Пасивний режим] значення [Увімк.] (🔗).
- **Чи не здійснюється підключення до FTP-сервера через широкосмуговий маршрутизатор?**
 - Деякі широкосмугові маршрутизатори використовують брандмауер для обмеження доступу до FTP-сервера. Змініть параметри брандмауера, щоб дозволити доступ до FTP-сервера.
 - Отримати доступ до FTP-сервера можна, установивши на камері для параметра [Пасивний режим] значення [Увімк.] (🔗).

Параметри для перевірки на проксі-сервері

- **Чи ввімкнуто проксі-сервер?**
 - Увімкніть проксі-сервер.
- **Чи працює проксі-сервер належним чином?**
 - Перевірте параметри проксі-сервера, щоб переконатися, що він належним чином виконує відповідні функції.
 - У разі потреби дізнайтесь адресу проксі-сервера та номер порту в адміністратора мережі, а потім установіть їх на камері.

Перевірка всієї мережі

- **Чи входить до мережі маршрутизатор або подібний пристрій, який виконує функції шлюзу?**
 - Якщо це так, дізнайтеся в адміністратора мережі адресу мережевого шлюзу та введіть її в камеру (, ).
 - Переконайтеся, що дані адреси шлюзу в камері й у всіх інших пристроях мережі задано правильно.

43: Неможливо з'єднатись з сервером FTP. З сервера отримано код помилки.

Параметри для перевірки на проксі-сервері

- **Чи ввімкнуто проксі-сервер?**
 - Увімкніть проксі-сервер.
- **Чи працює проксі-сервер належним чином?**
 - Перевірте параметри проксі-сервера, щоб переконатися, що він належним чином виконує відповідні функції.
 - У разі потреби дізнайтесь адресу проксі-сервера та номер порту в адміністратора мережі, а потім установіть їх на камері.

Перевірка всієї мережі

- **Чи входить до мережі маршрутизатор або подібний пристрій, який виконує функції шлюзу?**
 - Якщо це так, дізнайтесь в адміністратора мережі адресу мережевого шлюзу та введіть її в камеру (☞, ☞).
 - Переконайтесь, що дані адреси шлюзу в камері й у всіх інших пристроях мережі задано правильно.

Параметри для перевірки на FTP-сервері

- **Чи не перевищено максимальну кількість підключень до FTP-сервера?**
 - Відключіть деякі мережеві пристрої від FTP-сервера або збільште максимальну кількість підключень.

44: Неможливо роз'єднатись з сервером FTP. З сервера отримано код помилки.

- **Ця помилка виникає, якщо не вдається відключитися від FTP-сервера з якої-небудь причини.**
 - Перезапустіть FTP-сервер і камеру.

45: Неможливо увійти на сервер FTP. З сервера отримано код помилки.

Перевірка камери

- **Чи правильно на камері встановлено значення параметра [Ім'я для входу]?**
 - Перевірте реєстраційне ім'я для доступу до FTP-сервера. Перевірте літери верхнього та нижнього регістру, переконайтеся, що на камері встановлено правильне реєстраційне ім'я (🔗).
- **Чи правильно на камері встановлено значення параметра [Пароль для входу]?**
 - Перевірте літери верхнього та нижнього регістру, переконайтеся, що на камері встановлено правильний пароль для входу (🔗).

Параметри для перевірки на FTP-сервері

- **Чи дозволяють права користувача FTP-сервера читання, записування та доступ до журналів?**
 - Налаштуйте права користувача FTP-сервера, щоб дозволити читання, записування та доступ до журналів.
- **Чи складається назва папки, визначеної як місце призначення для передавання на FTP-сервер, із символів у кодуванні ASCII?**
 - Ім'я папки має завжди складатись із символів у кодуванні ASCII.

46: Для цього сеансу передачі даних із сервера FTP отримано код помилки.

Параметри для перевірки на FTP-сервері

- **Підключення припинено FTP-сервером.**
 - Перезапустіть FTP-сервер.
- **Чи дозволяють права користувача FTP-сервера читання, записування та доступ до журналів?**
 - Налаштуйте права користувача FTP-сервера, щоб дозволити читання, записування та доступ до журналів.
- **Чи дозволяють права користувача доступ до папки призначення на FTP-сервері?**
 - Налаштуйте права користувача для доступу до папки призначення на FTP-сервері, щоб дозволити збереження зображень із камери.
- **Чи ввімкнуто FTP-сервер?**
 - Увімкніть FTP-сервер. Можливо, сервер вимкнувся через режим заощадження енергії.
- **Чи не заповнено жорсткий диск FTP-сервера?**
 - Збільште обсяг доступного вільного місця на жорсткому диску.

47: Завершення передачі файлу знімка не було підтверджено сервером FTP

- **Ця помилка виникає, якщо з певних причин не вдасться отримати підтвердження від FTP-сервера щодо завершення передавання файлу зображення.**
 - Перезапустіть FTP-сервер і камеру та повторіть надсилання зображень.

48: Безпечність з'єднання із цільовим сервером неможливо перевірити. Якщо ви довіряєте цьому серверу, вибер. [Увімк.] для [Довір. ціл. серверу].

- **Ця помилка виникає, якщо не вдасться підтвердити безпечність підключення до сервера призначення під час з'єднання через FTPS.**
 - Переконайтеся, що сертифікат встановлено правильно.
 - Якщо ви бажаєте довіряти серверам призначення незалежно від параметрів сертифікатів, змініть значення для параметра [Довір. ціл. серверу] на [Увімк.].

61: Вибрана SSID бездрот. LAN не знайдена

- **Чи немає перешкод на лінії прямої видимості між камерою та антеною точки доступу?**
 - Перемістіть антену точки доступу так, щоб її було добре видно з місця розташування камери.

Перевірка камери

- **Чи відповідає встановлений у камері код SSID коду на точці доступу?**
 - Перевірте ідентифікатор SSID на точці доступу, потім встановіть той самий ідентифікатор SSID на камері (🔗).

Перевірка точки доступу

- **Чи ввімкнуто точку доступу?**
 - Увімкніть живлення точки доступу.
- **Якщо активоване фільтрування за MAC-адресою, перевірте, чи зареєстровано MAC-адресу камери, що використовується, у точці доступу.**
 - Зареєструйте MAC-адресу камери, що використовується, у точці доступу (🔗).

63: Помилка автентифікації у бездротовій LAN

- **Чи використовується в параметрах камери й точки доступу однаковий ключ шифрування для ідентифікації?**
 - Перевірте літери верхнього та нижнього регістру, переконайтеся, що на камері встановлено правильний ключ шифрування для автентифікації (🔗).
- **Чи використовується в камері й точці доступу однаковий пароль для автентифікації?**
 - Перевірте літери верхнього та нижнього регістру, переконайтеся, що на камері встановлено правильний пароль для автентифікації.
- **Якщо активоване фільтрування за MAC-адресою, перевірте, чи зареєстровано MAC-адресу камери, що використовується, у точці доступу.**
 - Зареєструйте MAC-адресу камери на точці доступу. MAC-адресу можна переглянути на екрані [MAC-адреса] (🔗).

64: Неможливо з'єднатись з терміналом бездротової LAN

- Чи використовується камерою й точкою доступу однаковий спосіб шифрування?
 - Камера підтримує такі способи шифрування: WEP, TKIP і AES (🔒).
- Якщо активоване фільтрування за MAC-адресою, перевірте, чи зареєстровано MAC-адресу камери, що використовується, у точці доступу.
 - Зареєструйте MAC-адресу камери, що використовується, у точці доступу. MAC-адресу можна переглянути на екрані [MAC-адреса] (🔒).

65: Зв'язок із бездротовою LAN втрачено

- Чи немає перешкод на лінії прямої видимості між камерою та антеною точки доступу?
 - Перемістіть антену точки доступу так, щоб її було добре видно з місця розташування камери.
- З'єднання з бездротовою локальною мережею втрачено з певних причин, і відновити з'єднання не вдається.
 - Можливі такі причини: перевантаженість точки доступу з'єднанням з іншим пристроєм; розташування поблизу мікрохвильової печі або інших подібних побутових приладів (які створюють перешкоди для пристроїв, що використовують стандарт IEEE 802.11n/g/b (смуга 2,4 ГГц)) або вплив атмосферних опадів і високої вологості.

66: Неправильний пароль бездротової LAN

- Чи використовується в параметрах камери й точки доступу однаковий ключ шифрування для ідентифікації?
 - Перевірте літери верхнього та нижнього регістру, переконайтеся, що на камері й точці доступу встановлено правильний ключ шифрування для автентифікації (🔒).
Зауважте: якщо методом автентифікації шифрування є [Відкрита система], відобразатиметься помилка 41 (🔒).

67: Неправильний метод шифрування бездротової LAN

- Чи використовується камерою й точкою доступу однаковий спосіб шифрування?
 - Камера підтримує такі способи шифрування: WEP, TKIP і AES (🔒).
- Якщо активоване фільтрування за MAC-адресою, перевірте, чи зареєстровано MAC-адресу камери, що використовується, у точці доступу.
 - Зареєструйте MAC-адресу камери, що використовується, у точці доступу. MAC-адресу можна переглянути на екрані [MAC-адреса] (🔒).

68: Неможливо з'єднатись з точкою доступу бездротової LAN. Спробуйте з початку.

- Чи утримували ви кнопку WPS (захищене налаштування Wi-Fi) на точці доступу натиснутою протягом вказаного часу?
 - Утримуйте кнопку WPS натиснутою протягом часу, вказаного в інструкції з використання точки доступу.
- Ви намагаєтесь встановити з'єднання поряд із точкою доступу?
 - Спробуйте встановити з'єднання, коли обидва пристрої перебуватимуть у межах досяжності один від одного.

69: Знайдено декілька точок доступу бездротової LAN. Неможливо з'єднатись. Спробуйте з початку.

- Установлюється з'єднання з іншими точками доступу в режимі кнопкового з'єднання (режим PBC) функції WPS (захищене налаштування Wi-Fi).
 - Зачекайте, перш ніж знову спробувати встановити з'єднання.

91: Інша помилка

- Виникла помилка з іншим кодом, відмінним від кодів 11–83.
 - Вимкніть і знову ввімкніть перемикач живлення камери.

121: Не вистачає вільного місця на сервері

- На цільовому веб-сервері бракує вільного місця.
 - Видаліть із веб-сервера непотрібні зображення, перевірте наявність на ньому вільного місця, потім знову спробуйте надіслати дані.

125: Перевірте параметри мережі

- Чи є з'єднання з мережею?
 - Перевірте стан підключення мережі.

126: Помилка з'єднання із сервером

- Служба image.sanon перебуває на технічному обслуговуванні або тимчасово зайнята.
 - Спробуйте з'єднатися з веб-службою пізніше.

127: Сталася помилка

- Під час з'єднання камери з веб-службою сталася помилка, відмінна від помилок, позначених кодами 121–126.
 - Спробуйте ще раз установити з'єднання Wi-Fi із веб-службою image.canon.

151: Передачу перервано

- Автоматичне передавання зображень із якихось причин перервалося.
 - Щоб відновити автоматичне передавання зображень, установіть перемикач живлення камери в положення < OFF >, потім у положення < ON >.

152: Карта захищена від запису

- Чи не перебуває перемикач захисту від запису карти пам'яті в положенні блокування?
 - Переведіть перемикач захисту від запису карти пам'яті в положення запису.

Застережні заходи щодо функцій бездротового зв'язку

У разі зниження швидкості передавання, розриву з'єднання або виникнення інших проблем під час використання функцій бездротового зв'язку спробуйте усунути проблеми за допомогою описаних нижче заходів.

Відстань між камерою та смартфоном

Якщо камера перебуває задалеко від смартфона, з'єднання Wi-Fi може бути неможливо встановити навіть за можливого підключення Bluetooth. У такому разі розташуйте камеру та смартфон ближче одне до одного, а потім установіть з'єднання Wi-Fi.

Місце встановлення антени точки доступу

- Під час використання в приміщенні установіть пристрій у кімнаті, де використовується камера.
- Установлюйте пристрій так, щоб між ним і камерою не було людей або предметів.

Електронні пристрої, які перебувають поруч

Якщо наведені нижче електронні пристрої негативно впливають на швидкість передавання підключення Wi-Fi, не використовуйте їх або розташуйте на більшій відстані від пристроїв, які здійснюють обмін даними.

- Камера здійснює обмін даними в мережі Wi-Fi за стандартом IEEE 802.11b/g/n на радіочастоті 2,4 ГГц. Тому наявність поблизу пристроїв Bluetooth, мікрохвильових печей, радіотелефонів, мікрофонів, смартфонів, інших камер або подібних пристроїв, що використовують ту саму смугу частот, знижує швидкість передавання з'єднання Wi-Fi.

Застережні заходи щодо використання кількох камер

- Підключаючи кілька камер до однієї точки доступу через Wi-Fi, переконайтеся, що камери мають різні IP-адреси.
- Якщо до однієї точки доступу підключено через Wi-Fi кілька камер, швидкість передавання знижується.
- У разі використання кількох точок доступу стандарту IEEE 802.11b/g/n (частота 2,4 ГГц) залиште проміжок у п'ять каналів між каналами Wi-Fi, щоб зменшити інтерференцію радіохвиль. Наприклад, використовуйте канали 1, 6 та 11, канали 2 та 7 або канали 3 та 8.

Використання бездротового пульта дистанційного керування BR-E1

- Пульт BR-E1 недоступний, якщо камера та смартфон не сполучені через Bluetooth. Змініть тип підключення камери на бездротове дистанційне керування в меню [Підключення до бездр.пульту] на вкладці [(↑): З'єднання Wi-Fi/Bluetooth].

Безпека

У разі неправильного налаштування параметрів безпеки можуть виникнути наведені нижче проблеми.

- **Моніторинг передавання**
Сторонні особи зі зловмисними намірами можуть здійснювати моніторинг передавання по бездротовій локальній мережі та робити спроби заволодіння даними, які ви передаєте.
- **Несанкціонований доступ до мережі**
Сторонні особи зі зловмисними намірами можуть отримати несанкціонований доступ до використовуваної вами мережі з метою викрадення, змінення або знищення інформації. Крім того, ви можете стати жертвою інших видів несанкціонованого доступу, як-от видавання себе за іншу особу (коли хтось видає себе за певну особу, щоб отримати несанкціонований доступ до вашої інформації) або «атаки для створення плацдарму» (коли невідомий намагається отримати несанкціонований доступ до вашої мережі, щоб згодом приховати свої сліди під час проникнення в інші мережі).

Рекомендовано використовувати належні системи та засоби для захисту мережі, щоб запобігти виникненню таких проблем.

Перевірка параметрів мережі

Windows

Відкрийте **[Командний рядок]** у Windows, потім введіть із клавіатури `ipconfig/all` і натисніть клавішу `<Enter>`.

Буде відображено IP-адресу комп'ютера, а також інформацію про маску підмережі, шлюз і DNS-сервер.

macOS

У системі macOS відкрийте програму **[Термінал]**, введіть `ifconfig -a` та натисніть клавішу `<Return>`. Присвоєну комп'ютеру IP-адресу буде вказано в підпункті **[enX]** (X: номер) пункту **[inet]** у форматі «`***.***.***.***`».

Докладнішу інформацію про програму **[Термінал]** див. в довідці ОС macOS.

Щоб уникнути використання однакової IP-адреси для комп'ютера та інших пристроїв у мережі, під час налаштування присвоєної камері IP-адреси змініть крайній символ праворуч, дотримуючись процедур, описаних у розділі [Налаштування IP-адреси вручну](#).

Приклад: 192.168.1.10

Стан бездротового зв'язку

Стан бездротового зв'язку можна перевірити на екрані.

Екран швидкого керування Екран відображення інформації під час відтворення



- (1) Функція Wi-Fi
- (2) Функція Bluetooth
- (3) Потужність бездротового сигналу

Стан зв'язку		Екран	
		Функція Wi-Fi	Потужність бездротового сигналу
Не підключено	Wi-Fi: Вимк.	📶OFF	Вимк.
	Wi-Fi: Увімк.	📶OFF	
Підключення		📶(Блимає)	📶
Підключено		📶	📶
Надсилання даних		📶	📶
Помилка підключення		📶(Блимає)	📶

Індикатор функції Bluetooth

Функція Bluetooth	Стан підключення	Екран
Окрім [Вимк.]	Є підключення Bluetooth	
	Немає підключення Bluetooth	
[Вимк.]	Немає підключення Bluetooth	Не відображається

Налаштування

У цьому розділі описані налаштування меню на вкладці налаштувань (☛).

☆ праворуч від заголовка позначає функції, доступні лише в режимі [Fv], [P], [Tv], [Av], [M] або [BULB].

- [Меню вкладок: Налаштування](#)
- [Вибір карт пам'яті для записування й відтворення](#)
- [Параметри папки](#)
- [Нумерація файлів](#)
- [Найменування файлів](#)
- [Форматування](#)
- [Автоповорот](#)
- [Додавання інформації про орієнтацію до відео](#)
- [Дата/час/пояс](#)
- [Мова](#)
- [Відеосистема](#)
- [Довідка](#)
- [Звукові сигнали](#)
- [Гучність навушників](#)
- [Економія енергії](#)
- [Екорежим](#)
- [Дисплей екрана/видошукача](#)
- [Яскравість екрана](#)
- [Яскравість видошукача](#)
- [Кольоровий тон екрана й видошукача](#)
- [Точне налаштування кольорового тону видошукача](#)
- [Збільшення інтерфейсу користувача](#)
- [Роздільна здатність HDMI](#)
- [Сенсорне керування](#)
- [Блокування функцій](#)
- [Затвор після вимкнення](#)
- [Чищення сенсора](#)
- [Скидання параметрів камери ☆](#)
- [Користувачський режим зйомки \(C1–C3\) ☆](#)
- [Інформація про акумулятор](#)
- [Дані про авторські права ☆](#)
- [Інші відомості](#)

Меню вкладок: Налаштування

● Налаштування 1

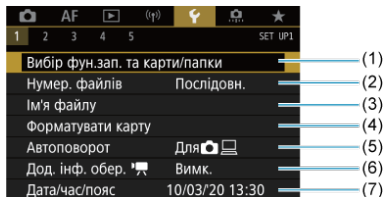

- (1) Вибір фун.зап. та карти/папки
 - [Вибір карт пам'яті для записування й відтворення](#)
 - [Створення папки](#)
- (2) [Нумер. файлів](#)
- (3) [Ім'я файлу](#)
- (4) [Форматувати карту](#)
- (5) [Автоповорот](#)
- (6) [Дод. інф. обер.](#)
- (7) [Дата/час/пояс](#)

● Налаштування 2

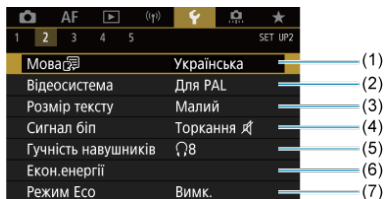

- (1) [Мова](#)
- (2) [Відеосистема](#)
- (3) [Розмір тексту](#)
- (4) [Сигнал біп](#)
- (5) [Гучність навушників](#)
- (6) [Екон.енергії](#)
- (7) [Режим Есо](#)

● Налаштування 3

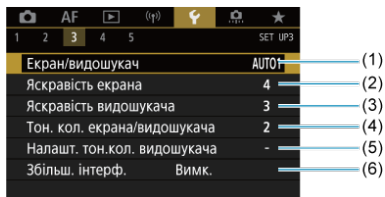

- (1) [Екран/видошукач](#)
- (2) [Яскравість екрана](#)
- (3) [Яскравість видошукача](#)
- (4) [Тон. кол. екрана/видошукача](#)
- (5) [Налашт. тон.кол. видошукача](#)
- (6) [Збільш. інтерф.](#)

● Налаштування 4

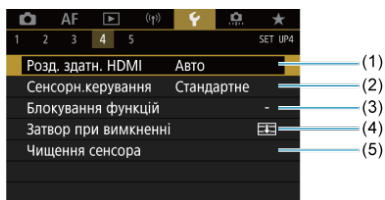

- (1) [Розд. здатн. HDMI](#)
- (2) [Сенсорн.керування](#)
- (3) [Блокування функцій](#)
- (4) [Затвор при вимкненні](#)
- (5) [Чищення сенсора](#)

● Налаштування 5

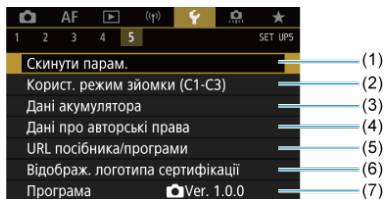

- (1) [Скинути парам.](#) ☆
- (2) [Корист. режим зйомки \(C1-C3\)](#) ☆
- (3) [Дані акумулятора](#)
- (4) [Дані про авторські права](#) ☆
- (5) [URL посібника/програми](#)
- (6) [Відображ. логотипа сертифікації](#) ☆
- (7) [Програма](#) ☆

● У режимах [A+] і [A*] для [5] екран має такий вигляд.

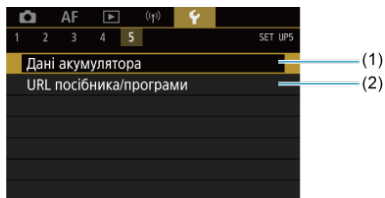

- (1) [Дані акумулятора](#)
- (2) [URL посібника/програми](#)

Вибір карт пам'яті для записування й відтворення

[Метод запису з двома вставленими картами пам'яті](#)

[Вибір режиму записування/відтворення з двома вставленими картами пам'яті](#)

Записування можливе, якщо карту [1] або [2] вставлено в камеру (за винятком деяких умов). Якщо вставлено лише одну карту, виконувати ці кроки не потрібно.

Якщо вставлено дві карти, можна вибрати метод запису та карту, яку слід використовувати для записування й відтворення, таким чином.

Метод запису з двома вставленими картами пам'яті

1. Виберіть пункт [🔍: Вибір фун.зап. та карти/папки].

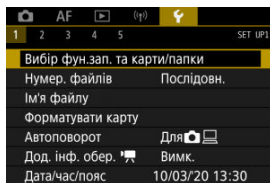

2. Установіть метод запису.

● Окремо

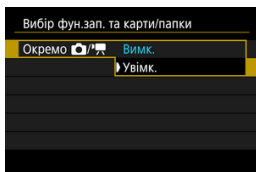



- Виберіть пункт **[Увімк.]**, щоб автоматично сконфігурувати метод запису для фотографій і відео. Відео записуються на карту **[1]**, а фото — на карту **[2]**.
- Відеозапис неможливий, якщо карта **[1]** заповнена або не вставлена.
- Якщо карту **[2]** не встановлено, фотографії знімаються, але не зберігаються. Неможливо робити фотографії, якщо карта повністю заповнена.

Увага!

- Якщо вибрано пункт **[Увімк.]**, розділи **[Опц. запису 

Примітка**

- Якщо встановлено значення **[Увімк.]**, для відтворення використовується карта **[1]**, якщо натиснути кнопку **<  >** у режимі відеозйомки. Для відтворення використовується карта **[2]**, якщо натиснути кнопку **<  >** у режимі фотозйомки.

● Опц. запису

Установіть метод запису для фотографій.

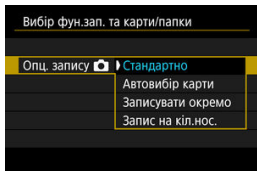



• **Стандартно**

Записувати фотографії на карту, вибрану в розділі **[Запис/Відтв.]**.

• **Автовибір карти**



Як і в режимі **[Стандартно]**, проте зйомка припиняється, коли карта заповнена. У разі відновлення зйомки камера перемикається на іншу карту автоматично. У цей час створюється папка.

• **Записувати окремо**



Дає змогу встановити якість зображення окремо для кожної карти . Під час кожного знімка фотографія записується на карту  і  з указаною якістю зображення.

Зверніть увагу, що записування окремо у форматах **RAW** та **CRAW** недоступне для зображень у форматі RAW.

• **Запис на кіл.нос.**





Під час кожного знімка фотографія записується на карту  і  з однаковою якістю зображення.

Увага!

- Максимальна довжина серії для параметра **[Записувати окремо]** зменшується, якщо встановлено різні розміри зображення для карт  і  .

Примітка

Записувати окремо/Запис на кіл.нос.

- Зображення записуються з однаковим номером файлу на карту  і .
- Кількість знімків, показана у видошукачі та на екрані швидкого керування, відображається для картки з меншим обсягом вільного місця.
- Повідомлення **[Карта* заповнена]** відображається, коли одна з карт заповнена і зйомка більше не можлива. Щоб продовжити зйомку, замініть карту або встановіть у розділі **[Опц. запису ** значення **[Стандартно]** і виберіть карту, на якій є вільне місце.
- Докладніше про пункт **[Папка]** в меню **[: Вибір фун.зап. та карти/папки]** див. в розділі [Параметри папки](#).

● Опц. запису

Установіть метод запису для відео.

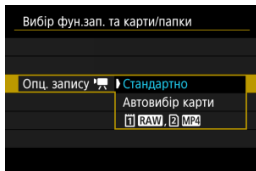



• **Стандартно**

Записує відео на карту, вибрану в розділі [Запис/Відтв. ].



• **Автовибір карти**



Як і в режимі [Стандартно], проте запис припиняється, коли карта заповнена. У разі відновлення запису камера перемикається на іншу карту для запису. Після зміни карти створюється нова папка.

• **RAW, MP4**

Під час кожного записування відео у форматі RAW записується на карту , а відео у форматі MP4 — на карту , обидва з однаковим номером файлу. Коли одна карта заповнюється, записування більше не можливе.

Вибір режиму записування/відтворення з двома вставленими картами пам'яті

Якщо в розділі [Опц. запису ]/[Опц. запису ] встановлено налаштування [Стандартно] або [Автовибір карти], виберіть карту пам'яті для записування та відтворення.



Якщо в розділі [Опц. запису ] встановлено налаштування [Записувати окремо] або [Запис на кіл.нос.], або якщо в розділі [Опц. запису ] встановлено налаштування [1 RAW, 2 MP4], виберіть карту для відтворення.

Встановлення розміру за допомогою меню

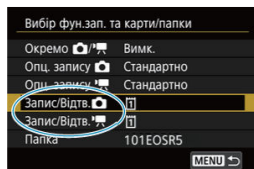
● Стандартно/Автовибір карти



Виберіть пункт [Запис/Відтв.].

- Виберіть пункт [Запис/Відтв. ] для фотографій або [Запис/Відтв. ] для відео.





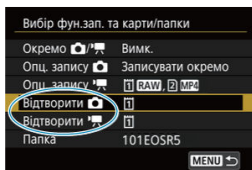

1: Використовуйте карту 1 для записування та відтворення

2: Використовуйте карту 2 для записування та відтворення

● Записувати окремо/Запис на кіл.нос./[RAW], [MP4]



Виберіть пункт [Відтворити].

- Виберіть пункт [Відтворити ] для фотографій або [Відтворити ] для відео.
- Після натискання кнопки <  > у режимі фотозйомки відтворюються зображення з карти, вибраної в пункті [Відтворити ].
- Після натискання кнопки <  > у режимі відеозапису відтворюються зображення з карти, вибраної в пункті [Відтворити ].



Примітка

- Якщо встановлено значення **[Пріоритет: 1]**, під час вставлення або видалення карт камера перемикається на пріоритетну карту.

Параметри папки

- [Створення папки](#)
- [Перейменування папки](#)
- [Вибір папки](#)

Ви можете вільно створювати та вибирати папки, у яких зберігатимуться знімки. Крім того, папки можна перейменувати.

Створення папки

1. Виберіть пункт [: Вибір фун.зап. та карти/папки].

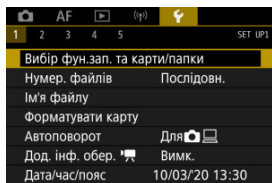

2. Виберіть розділ [Папка].

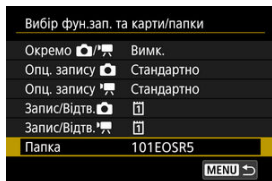

3. Виберіть [Створити папку].

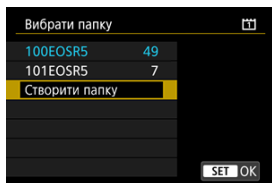

4. Виберіть [ОК].

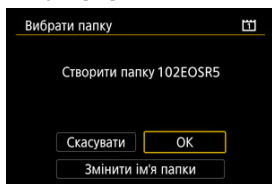

- Щоб перейменувати папку, виберіть пункт [Змінити ім'я папки].

1. Введіть букви й цифри на власний вибір.

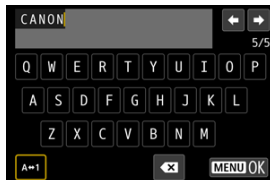

- Можна ввести п'ять символів.
- Щоб змінити режим вводу, виберіть [A↔1].
- Щоб видалити окремі символи, виберіть пункт [✕] або натисніть кнопку <☒>.



- За допомогою диска <⦿> або <✱> виберіть символ, потім натисніть <Ⓢ>, щоб ввести його.

2. Вийдіть із меню налаштування.

- Натисніть кнопку <MENU>, а потім натисніть [OK].

Вибір папки

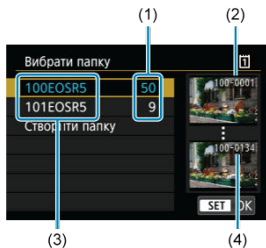

- (1) Кількість зображень у папці
- (2) Найменший номер файлу
- (3) Ім'я папки
- (4) Найбільший номер файлу

- Виберіть папку на екрані вибору папки.
- Зроблені знімки зберігаються у вибраній папці.

Примітка

Папки

- Ім'я папки починається з трьох цифр (номер папки), за якими йдуть п'ять символів (букв або цифр), наприклад «**100EOSR5**». Папка може містити до 9999 зображень (номери файлів від 0001 до 9999). Коли папка заповнюється, автоматично створюється нова з порядковим номером, більшим на один. Крім того, у разі виконання скидання вручну () нова папка створюється автоматично. Можна створювати папки з номерами від 100 до 999.

Створення папок за допомогою комп'ютера

- У відкритій на екрані папці карти пам'яті створіть папку з іменем «**DCIM**». Відкрийте папку DCIM і створіть потрібну кількість папок для збереження та впорядкування зображень. Папки повинні мати імена у форматі «**100ABC_D**», де перші три цифри — це номер папки в діапазоні від 100 до 999. Остання комбінація з п'яти символів може містити літери від A до Z нижнього й верхнього регістру, цифри та підкреслення «**_**». Використання пробілу не допускається. Зверніть увагу, що тризначний номер папки не повинен бути однаковим у двох різних папок (наприклад, 100ABC_D і 100W_XYZ), навіть якщо інші п'ять символів цих назв відрізняються.

Нумерація файлів

[Неперервно](#)

[Автоскидання](#)

[Скидання вручну](#)

Зробленим знімкам, які зберігаються в папці, призначаються номери файлів від 0001 до 9999. Можна змінити спосіб нумерації файлів зображень.

(Приклад)
IMG_0001.JPG
|
(1)
(1) Номер файлу

1. Виберіть [📁: Нумер. файлів].

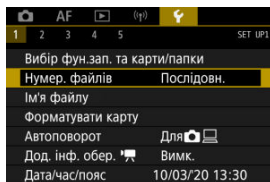

2. Налаштуйте параметр.

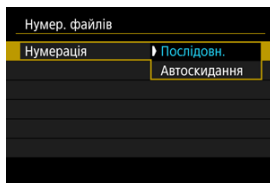

- Виберіть пункт **[Нумерація]**.
- Виберіть пункт **[Послідовн.]** або **[Автоскидання]**.

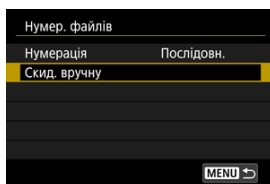

- Якщо потрібно наново встановити нумерацію файлів, виберіть команду **[Скид, вручну]** (☑).

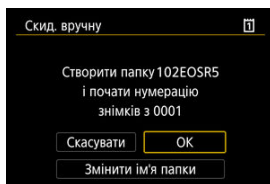

- Виберіть **[ОК]**, щоб створити папку. Нумерація файлів почнеться з 0001.

⚠ Увага!

- Якщо в папці 999 зберігається файл із номером 9999, подальша зйомка неможлива, навіть якщо на карті пам'яті залишається вільне місце. Після відображення повідомлення про необхідність заміни карти перейдіть на нову карту.

Дає змогу нумерувати файли неперервно незалежно від перемикання карт або створення папок

Навіть після заміни карти пам'яті, створення папки чи перемикання цільової карти зберігається послідовна нумерація файлів до 9999 (а саме **[1]**→**[2]**). Це зручно, коли потрібно зберегти зображення з номерами в діапазоні від 0001 до 9999 на кількох картах пам'яті або в кількох папках на комп'ютері.

Зверніть увагу, що нумерація файлів може продовжувати нумерацію наявних зображень на картах або в папках, до яких виконано перехід. Якщо потрібно застосувати послідовну нумерацію, рекомендується завжди використовувати щойно відформатовану карту пам'яті.

Нумерація файлів після заміни або перемикання цільових карт

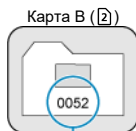

(1)

(1) Наступний послідовний номер файлу

Нумерація файлів після створення папки

Карта А



Дає змогу почати нумерацію файлів знову від 0001 після перемикання карт або створення папок

Після заміни карти пам'яті, створення папки чи перемикання цільової карти нумерація файлів скидається до значення 0001 (а саме ① → ②). Це зручно, коли потрібно впорядковувати зображення за картами пам'яті або папками.

Зверніть увагу, що нумерація файлів може продовжувати нумерацію наявних зображень на картах або в папках, до яких виконано перехід. Якщо потрібно зберегти зображення з нумерацією файлів, що починається з 0001, щоразу використовуйте знову відформатовану карту пам'яті.

Нумерація файлів після заміни або перемикання цільових карт

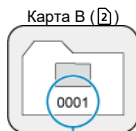

(1)

(1) Нумерація файлів скидається

Нумерація файлів після створення папки

Карта А

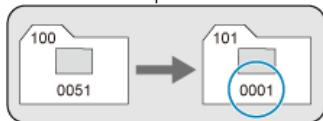

Дає змогу скинути нумерацію файлів до значення 0001 або почати нумерацію в нових папках із номера 0001

Коли виконується ручне скидання нумерації, автоматично створюється папка, у якій нумерація збережених зображень починається з 0001.

Це зручно, наприклад, для зберігання зображень, знятих учора та сьогодні, у різних папках.

Найменування файлів

Ім'я файлу складається з чотирьох символів (букв і цифр), за якими йдуть чотири цифри номера файлу (0-9) та розширення файлу. Можна змінити перші чотири букви і цифри, які за замовчуванням є унікальними для кожної камери та встановлюються під час її придбання.

Параметр користувача 1 дає змогу зареєструвати чотири символи на ваш вибір.

Параметр користувача 2 додає три початкові зареєстровані символи на ваш вибір до четвертого символу, що означає розмір зображення, який автоматично додається після зйомки.

(Приклад)
IMG_0001.JPG

Реєстрація/змінення імен файлів

1. Виберіть [☰: Ім'я файлу].

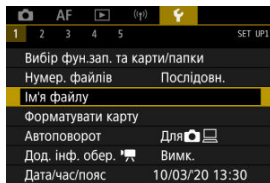

2. Виберіть пункт [Змінити корист. параметр*].

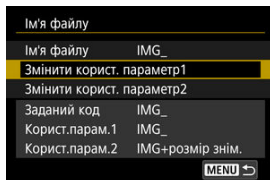

3. Введіть букви й цифри на власний вибір.

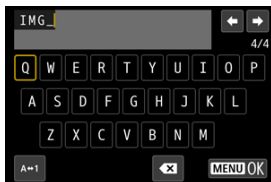

- Введіть чотири символи для Параметра користувача 1 або три — для Параметра користувача 2.
- Щоб змінити режим вводу, виберіть [A↔1].
- Щоб видалити окремі символи, виберіть пункт [✕] або натисніть кнопку <☒>.



- За допомогою диска <⦿> або <✱> виберіть символ, потім натисніть <Ⓢ>, щоб ввести його.

4. Вийдіть із меню налаштування.

- Натисніть кнопку <MENU>, а потім натисніть [OK].

5. Виберіть зареєстроване ім'я файлу.

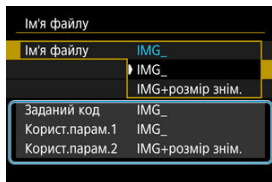

- Виберіть пункт **[Ім'я файлу]**, потім — зареєстроване ім'я файлу.

⚠ Увага!

- Символ підкреслення («_») не може бути першим символом.

📄 Примітка

Параметр користувача 2

- Якщо вибрано «*** + розмір зображення» (як зареєстровано в розділі «Параметр користувача 2»), під час зйомки символ, що означає розмір поточного зображення, автоматично додаватиметься до імені файлу як четвертий символ. Додані символи розшифровуються таким чином.

***L: RAW або HEIF

***M: M або M

***S: S1 або S1

***T: S2

***C: CRAW

Автоматично доданий четвертий символ дає змогу визначити розміри зображень, не відкриваючи файли після їх перенесення на комп'ютер. На основі розширень файлів можна також розрізнити зображення у форматах RAW, JPEG і HEIF.

- Під час зйомки відео з Параметром користувача 2 четвертим символом в імені файлу буде підкреслення.

Форматування

Якщо карта пам'яті нова або її відформатовано (ініціалізовано) з використанням іншої камери чи комп'ютера, відформатуйте карту за допомогою цієї камери.

Увага!

- Під час форматування з карти пам'яті видаляються всі зображення та дані. Навіть захищені зображення буде стерто, отже переконайтеся, що на карті немає нічого потрібного вам. У разі потреби перед форматуванням карти збережіть зображення та дані на комп'ютері або на іншому носії.

1. Виберіть пункт [F]: Формувати карту].

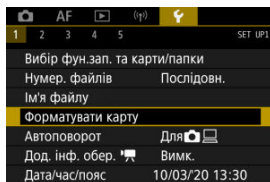

2. Виберіть карту пам'яті.

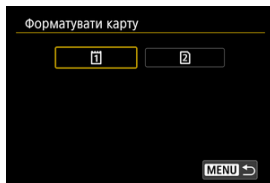

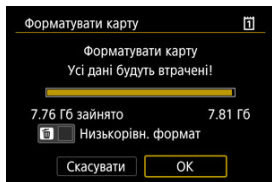

- [1] позначає карту 1, а [2] — карту 2.
- Виберіть карту пам'яті.

3. Відформатуйте карту.

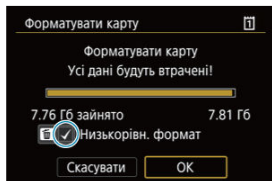

- Виберіть [ОК].



- Щоб виконати низькорівневе форматування, натисніть кнопку <  >, додайте позначку [✓] біля пункту [Низькорівн. формат], потім натисніть кнопку [ОК].

Умови, за яких форматування є обов'язковим

- Карта нова.
- Карту відформатовано за допомогою іншої камери або комп'ютера.
- Карту заповнено зображеннями або даними.
- Відображається повідомлення про помилку, пов'язану з картою (🔗).

Низькорівневе форматування

- Виконуйте низькорівневе форматування карти пам'яті у випадках, коли швидкість запису або зчитування видається надто малою або потрібно повністю видалити дані з карти.
- Оскільки під час низькорівневого форматування формуються всі доступні для запису сектори карти пам'яті, ця процедура триватиме довше, ніж звичайне форматування.
- Низькорівневе форматування можна скасувати під час його виконання, вибравши [Скасувати]. Навіть у цьому разі звичайне форматування буде вже завершено, і картою можна користуватися.

Формати файлів карти пам'яті

- Карти пам'яті CFexpress формуються в системі exFAT.
- Карти SD та SDHC будуть відформатовані в системі FAT32. Форматування карт SDXC виконується в системі exFAT.
- Окремі відео, записані на карту, відформатовану за допомогою технології exFAT, записуються як один файл (а не розбиваються на кілька файлів), навіть якщо їхній розмір перевищує 4 ГБ. Отже, розмір записаного відео перевищуватиме 4 ГБ.

Увага!

- Використання карт, відформатованих на цій камері, може бути неможливе на інших камерах. Зверніть також увагу, що карти пам'яті, відформатовані за допомогою технології exFAT, можуть не розпізнаватися деякими комп'ютерними операційними системами або пристроями для зчитування карт.
- Форматування або видалення даних на карті пам'яті не забезпечує повне стирання даних. Майте це на увазі, якщо ви збираєтеся продати карту або викинути її. Під час утилізації карт пам'яті за необхідності вживайте заходів, спрямованих на захист особистих відомостей, наприклад фізично знищуйте карти пам'яті.

Примітка

- Величина місткості карти пам'яті, що відображається на екрані, може бути меншою за значення, указане на карті.
- У цьому пристрої використовується ліцензійна технологія exFAT компанії Microsoft.

Автоповорот

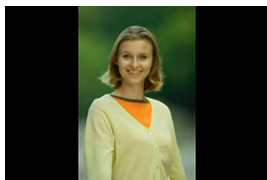

Можна змінити значення параметра автоповертання, який вирівнює зняті у вертикальній орієнтації зображення під час відображення.

1. Виберіть [🔄: Автоповорот].

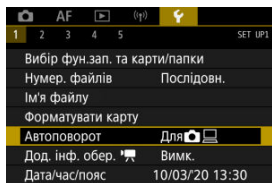

2. Виберіть налаштування.

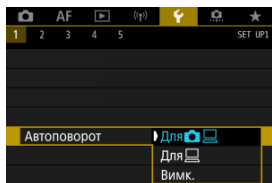

- **Для [камера і комп'ютер]**
Автоматичне повертання зображень для відображення на дисплеї камери й екрані комп'ютера.
- **Для [комп'ютер]**
Автоматичне повертання зображень для відображення лише на екрані комп'ютера.
- **Вимк.**
Зображення не повертаються автоматично.

⚠ Увага!

- Зображення, які було знято зі встановленим значенням **[Вимк.]** параметра автоматичного повертання, не повертатимуться під час відтворення, навіть якщо згодом для автоматичного повертання буде встановлено значення **[Увімк.]**.

📄 Примітка

- Якщо знімок зроблено, коли камера була спрямована вгору або вниз, автоматичне повертання для оптимального перегляду може виконуватися некоректно.
- Якщо зображення не повертаються автоматично на комп'ютері, скористайтеся програмним забезпеченням для камер EOS.

Додавання інформації про орієнтацію до відео

Для відео, що були записані камерою у вертикальному положенні, інформація про орієнтацію, яка позначатиме верх, додаватиметься автоматично. Це дасть змогу відтворювати відео на смартфонах чи інших пристроях із тією самою орієнтацією.

1. Виберіть [📷: Дод. інф. обер. 📺].

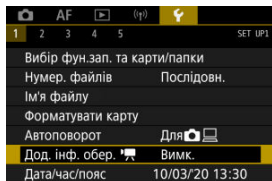

2. Виберіть налаштування.

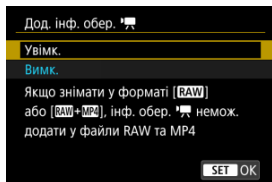

- **Увімк.**

Відео відтворюється на смартфонах або інших пристроях із тією ж орієнтацією, що була під час зйомки.

- **Вимк.**

Відео відтворюється на смартфонах або інших пристроях горизонтально незалежно від орієнтації під час зйомки.

 Увага!

- Параметр [Дод. інф. обер. - Відео відтворюється на камері горизонтально й через відеовихід HDMI незалежно від значення цього параметра.

Дата/час/пояс

Під час першого вмикання камери, а також у разі скидання параметрів дати/часу/ часового поясу виконайте наведені нижче дії, щоб уперше задати часовий пояс. Установивши значення часового поясу першим, згодом можна просто коригувати значення цього параметра згідно з потребами, а значення дати й часу оновляться відповідно до нього.

Обов'язково встановіть дату/час, оскільки до зроблених зображень додаватимуться відомості про дату й час зйомки.

1. Виберіть [📅: Дата/час/пояс].

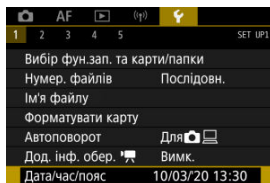

2. Установіть часовий пояс.

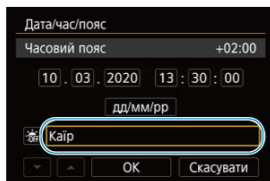

- Поверніть диск < 🔄 >, щоб вибрати пункт [Часовий пояс].

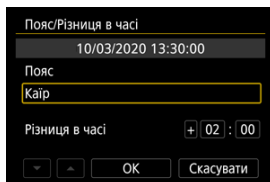

- Натисніть < (SET) >.

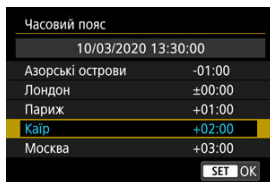

- Поверніть диск < ⌚ >, щоб вибрати часовий пояс, потім натисніть < SET >.
- Якщо в переліку немає потрібного часового поясу, натисніть кнопку < MENU > і встановіть різницю з усесвітнім координованим часом (UTC) за допомогою параметра [Різниця в часі].

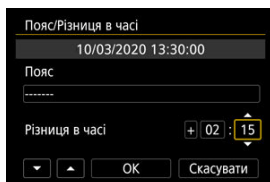

- Поверніть диск < ⌚ >, щоб вибрати елемент [Різниця в часі] (+/- година/хвилина), потім натисніть кнопку < SET >.
- Щоб налаштувати, поверніть диск < ⌚ >, потім натисніть < SET >.
- Після введення часового поясу та різниці в часі поверніть диск < ⌚ > для вибору пункту [OK], потім натисніть < SET >.

3. Установіть дату й час.

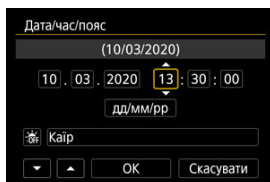

- Поверніть диск < ⌚ >, щоб вибрати варіант, потім натисніть < SET >.
- Щоб налаштувати, поверніть диск < ⌚ >, потім натисніть < SET >.

4. Установіть літній час.

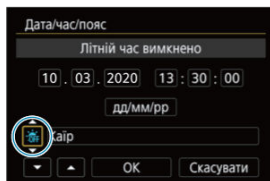

- Установіть необхідне значення.
- Поверніть диск < ⌚ >, щоб вибрати [☀️], потім натисніть < SET >.
- Поверніть диск < ⌚ >, щоб вибрати [🌑], потім натисніть < SET >.
- Якщо для літнього часу встановлено значення [☀️], час, установлений на кроці 3, буде переведено на 1 годину вперед. Якщо встановлено значення [🌑], перехід на літній час буде скасовано й час знову буде переведено на 1 годину назад.

5. Вийдіть із меню налаштування.

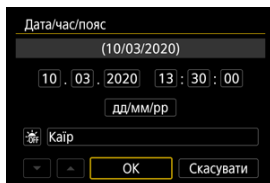

- Поверніть диск < ⌚ >, щоб вибрати [OK].

⚠️ Увага!

- Параметри дати, часу й часового поясу може бути скинуто, якщо камера зберігається без акумулятора, якщо акумулятор повністю розрядився або якщо камера протягом тривалого часу піддається дії низьких температур. Якщо таке сталося, установіть їх знову.
- Після зміни параметра [Пояс/Різниця в часі] переконайтеся, що дата й час установлені правильно.

Примітка

- Час до автовимкнення може бути довшим, якщо відображається екран [🕒: **Дата/час/пояс**].

1. Виберіть [🔊: Мова🗨️].

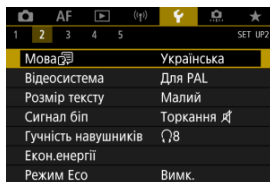

2. Установіть потрібну мову.



Відеосистема

Установіть відеосистему телевізора, що використовуватиметься для відображення. Цей параметр визначає доступну кадрову частоту під час запису відео.

1. Виберіть [🔧: Відеосистема].

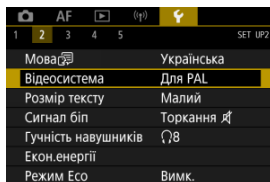

2. Виберіть налаштування.

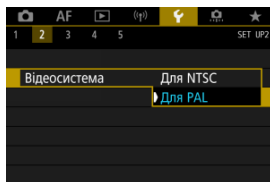

- **Для NTSC**
Для регіонів, де використовується система телебачення NTSC (Північна Америка, Японія, Південна Корея, Мексика тощо).
- **Для PAL**
Для регіонів, де використовується система телебачення PAL (Європа, Росія, Китай, Австралія тощо).

Довідка

[Зміна розміру тексту довідки](#)

Коли відображається елемент **[INFO Довідка]** можна відкрити опис поточної функції, натиснувши кнопку **<INFO>**. Щоб вимкнути екран довідки, ще раз натисніть цю кнопку. Щоб прокрутити екран, коли смуга прокручування (1) розташована праворуч, поверніть диск **<◉>**.

● Приклад: [AF: Case 2]

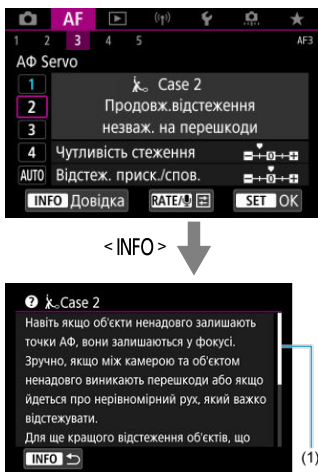

● Приклад: [F: Блокування функцій]

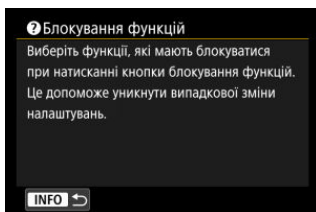
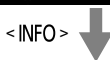
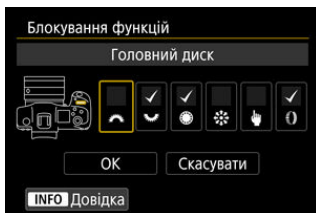

Зміна розміру тексту довідки

1. Виберіть [F: Розмір тексту].

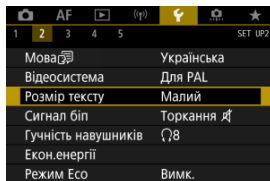

2. Виберіть налаштування.

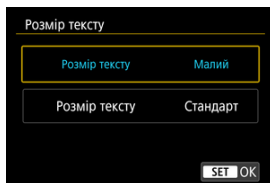

1. Виберіть [🔔: Сигнал біп].

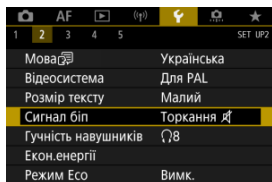

2. Виберіть налаштування.

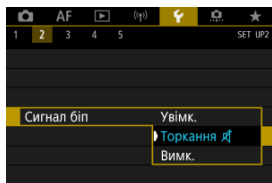

- **Увімк.**
Камера відтворює звуковий сигнал після завершення фокусування та у відповідь на сенсорні операції.
- **Торкання 🔔**
Вимикає звуковий сигнал для сенсорного керування.
- **Вимк.**
Вимикає звуковий сигнал для індикатора наведення на різкість, зйомки з таймером і сенсорного керування.

1. Виберіть [🔊: Гучність навушників].

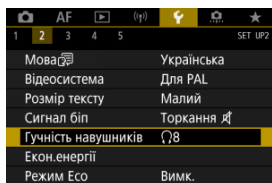

2. Налаштуйте гучність.

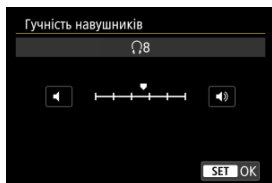

- Поверніть диск < 🌀 >, щоб налаштувати гучність, потім натисніть кнопку < SET >.

Примітка

- Звук можна перевірити за допомогою вбудованого мікрофона або зовнішнього мікрофона на навушниках, якщо параметр [📹: Запис звуку] встановлено на будь-яке значення, крім [Вимк.], а параметр [Вис. част. кадрів] встановлено на значення [Вимк.].

Економія енергії

Можна налаштувати час спрацювання автоматичного вимкнення екрана, камери та видошукача, якщо камера не використовується (вимкнення дисплея, автовимкнення та вимкнення видошукача).

1. Виберіть [🔋: Екон.енергії].

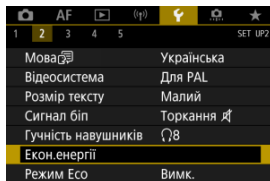

2. Виберіть налаштування.

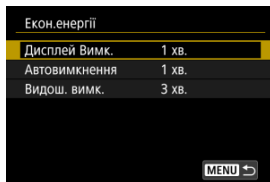

Примітка

- Навіть якщо для параметра **[Автовимкнення]** встановлено значення **[Вимк.]**, екран вимкнеться після закінчення часу, заданого параметром **[Дисплей Вимк.]**.
- Параметри **[Дисплей Вимк.]** і **[Автовимкнення]** не діють, якщо для параметра **[🔋: Режим Eco]** встановлено значення **[Увімк.]**.

Екорезим

Цей режим дає змогу заощаджувати заряд акумулятора в режимі зйомки. Для зменшення енергоспоживання екран затемнюється, коли камера не використовується.

1. Виберіть [🔍: Режим Есо].

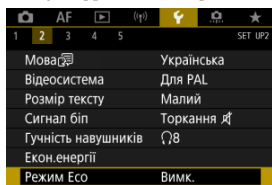

2. Виберіть [Увімк.].

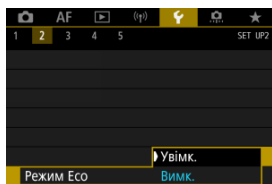

- Коли камера не використовується протягом приблизно двох секунд, екран затемнюється. Приблизно за десять секунд після затемнення екран вимикається.
- Щоб активувати й підготувати екран до зйомки, коли його вимкнено, натисніть кнопку затвора наполовину.

Дисплей екрана/видошукача

Можна вибрати використання екрана або видошукача для відображення, щоб запобігти випадковій активації датчика ока, коли екран відкрито.

1. Виберіть пункт [👁️: Екран/видошукач].

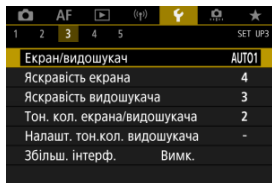

2. Виберіть налаштування.

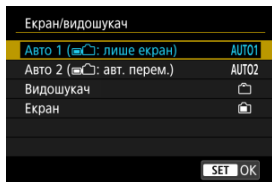

- **AUTO1: Авто 1 (👁️): лише екран)**
Для відображення завжди використовується екран, якщо він відкритий.
Для відображення використовується екран, якщо він закритий і повернутий до користувача, але коли ви дивитесь через видошукач, зображення відображається на ньому.
- **AUTO2: Авто 2 (👁️): авт. перем.)**
Для відображення завжди використовується екран, але коли ви дивитесь через видошукач, зображення відображається на ньому.
- **👁️: Видошукач**
Для відображення завжди використовується видошукач
- **📺: Екран**
Для відображення завжди використовується екран, якщо він закритий і повернутий до користувача.



Примітка

- Можна також перемкнутися між режимами видошукача й екрана, натиснувши кнопку, вибрану для керування функцією перемикання. Якщо встановлено режим **[AUTO1]** або **[AUTO2]**, камера відповідним чином реагує на датчик ока.
- У режимі **[AUTO1]** камера реагує на датчик ока, якщо екран закритий і повернутий до користувача, але не реагує, якщо він відкритий.

1. Виберіть [☛: Яскравість екрана].

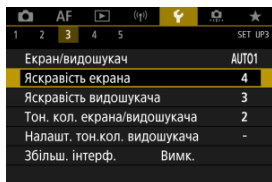

2. Здійсніть налаштування.

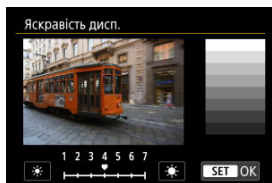

- Орієнтуючись на сіре зображення, повертайте диск <☉>, щоб налаштувати яскравість, потім натисніть кнопку <SET>. Перевірте результат на екрані.

Примітка

- Для перевірки експозиції знімка рекомендується переглянути гістограму (☑).

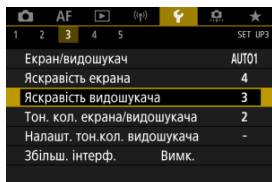

Яскравість видошукача

1. Виберіть [: Яскравість видошукача].

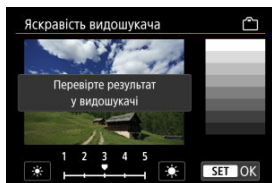

2. Здійсніть налаштування.



- Орієнтуючись на сіре зображення, повертайте диск <  >, щоб налаштувати яскравість, потім натисніть кнопку <  >. Перевірте результат у видошукачі.

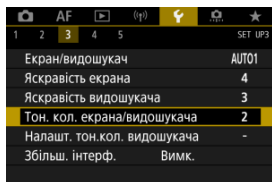

Кольоровий тон екрана й видошукача

1. Виберіть [: Тон. кол. екрана/видошукача].

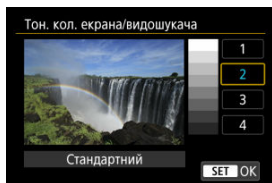

2. Здійснити налаштування.



- Поверніть диск <  >, щоб вибрати варіант, потім натисніть <  >.

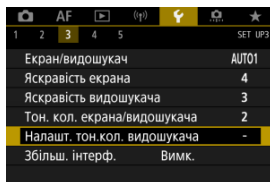

Точне налаштування кольорового тону видошукача

1. Виберіть [: Налашт. тон.кол. видошукача].

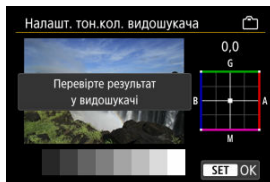

2. Здійсніть налаштування.



- Орієнтуючись на сіре зображення, використовуйте < >, щоб виконати налаштування, потім натисніть кнопку < >. Перевірте результат у видошукачі.

Збільшення інтерфейсу користувача

Екрани меню можна збільшити, двічі швидко торкнувшись двома пальцями. Щоб повернутися до попереднього розміру екрана, знову двічі торкніться його.

1. Виберіть [🔍: Збільш. інтерф.].

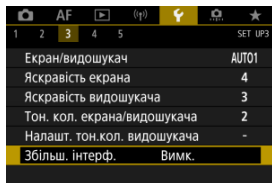

2. Виберіть [Увімк.].

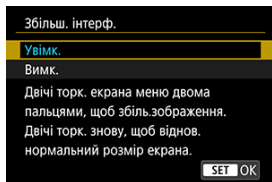

⚠ Увага!

- Під час налаштування функцій меню за збільшеного відображення використовуйте елементи керування камерою. Сенсорний екран не працює.

Роздільна здатність HDMI

Установіть вихідну роздільну здатність зображення, яка використовується за підключення камери до телевізора або зовнішнього пристрою записування через HDMI-кабель.

1. Виберіть пункт [4: Розд. здатн. HDMI].

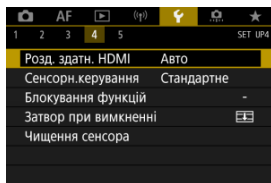

2. Виберіть налаштування.

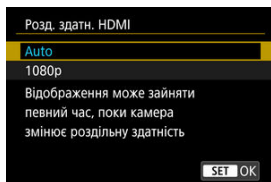

- **Авто**
Зображення автоматично відобразатимуться в оптимальній роздільній здатності, яку підтримує підключений телевізор.
- **1080p**
Вихідна роздільна здатність 1080p. Виберіть цей пункт, щоб уникнути проблем із відображенням або затримкою після зміни роздільної здатності камери.

1. Виберіть пункт [☿: Сенсорн.керування].

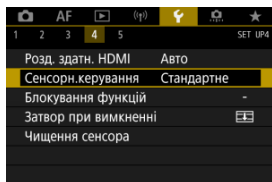

2. Виберіть налаштування.

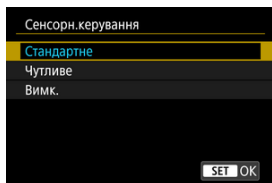

- За встановленого значення [Чутливе] панель сенсорного екрана реагує швидше, ніж за значення [Стандартне].
- Щоб вимкнути сенсорне керування, виберіть значення [Вимк.].

⚠ Увага!

Застережні заходи під час операцій із сенсорною панеллю

- Не використовуйте для сенсорного керування гострі предмети, як-от нігті або кулькові авторучки.
- Не торкайтеся сенсорного екрана вологими пальцями. Панель сенсорного екрана може неправильно реагувати на торкання або не реагувати взагалі в разі потрапляння на екран вологи. У такому разі вимкніть живлення та протріть тканиною вологу.
- Нанесення захисного аркуша або наклейки (що наявні на ринку) на екран може сповільнити реагування на операції сенсорного керування.
- Крім того, камера може не реагувати, якщо ви швидко торкаєтесь елементів сенсорного керування за встановленого значення [Чутливе].

Блокування функцій

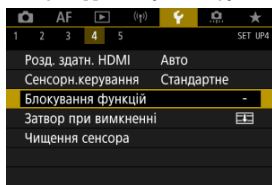

Виберіть елементи керування камерою, які блокуватимуться за ввімкнення блокування функцій. Це дає змогу запобігти випадковій зміні параметрів.

1. Виберіть [: Блокування функцій].

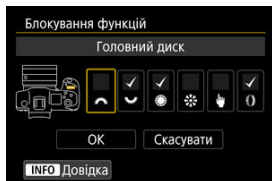

2. Виберіть елементи керування, які необхідно блокувати.



- Натисніть <  >, щоб додати позначку [].
- Виберіть [OK].
- Натискання кнопки < LOCK > блокує вибрані елементи керування камерою з позначкою [].

Примітка

- Символ зірочки «*» праворуч від пункту [: Блокування функцій] означає, що налаштування за замовчуванням змінено.

Затвор після вимкнення

Можна налаштувати камеру так, щоб затвор залишався відкритим або закритим, коли перемикач живлення камери встановлено в положення < OFF >.

1. Виберіть [☰: Затвор при вимкненні].

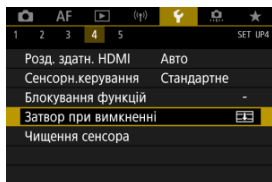

2. Виберіть налаштування.

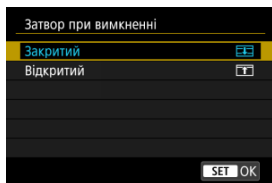

- [☰]: **Закритий**
Затвор закривається. Зазвичай встановлюється положення «Закритий», щоб запобігти потраплянню пилу на датчик під час зміни об'єктива.
- [☰]: **Відкритий**
Затвор залишається відкритим. Дає змогу зменшити шум від камери, коли перемикач живлення встановлено в положення < ON > або < OFF >. Доцільно, якщо під час зйомки потрібно зберігати тишу.

Примітка

- Незважаючи на налаштування, затвор залишається в поточному положенні в разі активації режиму автоматичного вимкнення.

Чищення сенсора

- [Очистити зараз](#)
- [Очистити автоматично](#)
- [Очистити вручну](#) ☆

Функція чищення сенсора камери очищає передню частину сенсора зображення.

Примітка

- Щоб досягнути найкращих результатів, камера під час чищення має нерухомо стояти на столі або іншій рівній поверхні.

Очистити зараз

1. Виберіть [: Чищення сенсора].

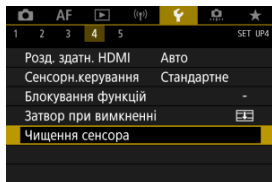

2. Виберіть пункт [Очистити зараз].

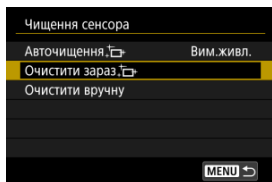

- На екрані підтвердження натисніть [ОК].

Примітка

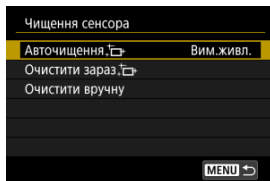

- Повторне чищення сенсора не призводить до суттєвого покращення результатів. Зверніть увагу, що відразу після чищення функція [Очистити зараз ] може бути недоступною.

1. Виберіть пункт [Автоочищення, ].

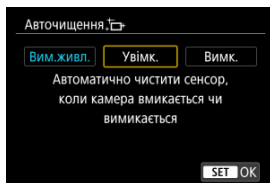

2. Виберіть налаштування.



- Поверніть диск <  >, щоб вибрати варіант, потім натисніть <  >.

Пил, який не вдалося видалити в результаті автоматичного чищення, можна усунути вручну за допомогою доступної в продажу продувної груші тощо.

Завжди використовуйте повністю заряджений акумулятор.

Сенсор зображення дуже чутливий. Якщо чищення за допомогою повітродувки виявиться малоефективним, рекомендується звернутися до сервісного центру компанії Canon.

1. Виберіть [Очистити вручну].

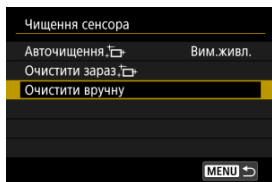

2. Виберіть [OK].

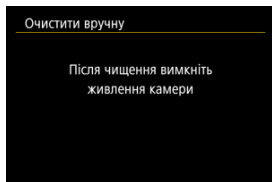
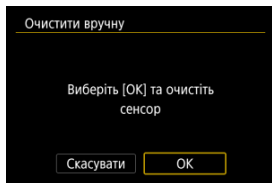

3. Зніміть об'єктив і очистьте сенсор.

4. Завершіть чищення.

- Установіть перемикач живлення в положення < OFF >.



Примітка

- Рекомендовано використовувати аксесуари для підключення до побутової електричної розетки (продаються окремо).



Увага!

- **Під час чищення сенсора категорично заборонено виконання наведених нижче дій. У разі вимкнення живлення затвор закриється. Це може призвести до пошкодження сенсора зображення та шторок затвора.**
 - **Встановлення перемикача живлення в положення < OFF >.**
 - **Виймання або вставляння акумулятора.**
- Поверхня сенсора зображення дуже чутлива. Будьте обережні під час чищення сенсора.
- Використовуйте звичайну повітродувку без щітки. Щіточка може лишити на сенсорі подряпини.
- Не вставляйте наконечник повітродувки всередину камери далі байонета об'єктива. У разі вимкнення живлення затвор закриється; це може призвести до пошкодження шторок затвора.
- Забороняється чистити сенсор стиснутим повітрям або газом. Тиск повітря може механічно пошкодити сенсор, а газ може замерзнути на ньому й подряпати.
- Якщо акумулятор розрядиться під час чищення сенсора, пролунає звуковий сигнал-попередження. Припиніть чищення сенсора.
- Якщо на сенсорі залишається пляма, яку неможливо видалити за допомогою повітродувки, для його чищення рекомендується звернутися в сервісний центр компанії Canon.

Налаштування функцій зйомки та меню камери можна повернути до значень за замовчуванням.

1. Виберіть пункт [☰: Скинути парам.].

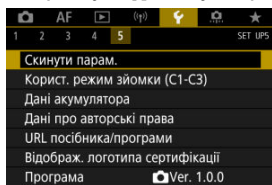

2. Виберіть налаштування.

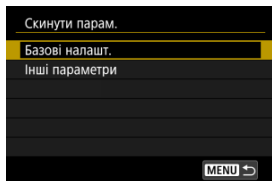

- **Базові налашт.**
Відновлює параметри за замовчуванням для функцій зйомки та налаштувань меню.
- **Інші параметри**
Можна скинути параметри елементів, вибраних окремо.

3. Скиньте параметри.

- На екрані підтвердження натисніть [OK].



Примітка

- Щоб скинути користувацькі режими фотозйомки, у режимі фотозйомки виберіть значення **[Корист. режим зйомки (С1-С3)]** для параметра **[Інші параметри]**. Користувацькі режими відеозйомки скидаються, якщо це значення вибрано в режимі записування відео.

[Автоматичне оновлення зареєстрованих налаштувань](#)

[Скасування зареєстрованих користувачьких режимів зйомки](#)

Поточні налаштування камери, як-от параметри зйомки, меню та користувачьких функцій, можна реєструвати як користувачькі режими зйомки від [C1p] до [C3p]. Для зйомки фотографій і відео можна зареєструвати різні функції.

1. Виберіть [**☰**: Корист. режим зйомки (C1-C3)].

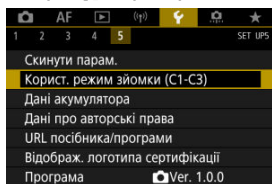

2. Виберіть [Налаштування реєстру].

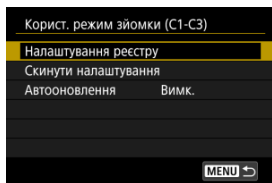

3. Зареєструйте потрібні елементи.

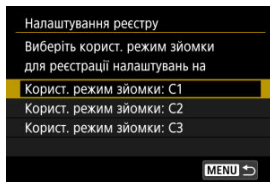

- Виберіть користувацький режим зйомки, який потрібно зареєструвати, потім натисніть **[ОК]** на екрані **[Налаштування реєстру]**.
- Поточні параметри камери буде зареєстровано для користувацького режиму зйомки С*.

Автоматичне оновлення зареєстрованих налаштувань

У разі зміни параметрів під час зйомки в користувацькому режимі його можна автоматично оновити з урахуванням змінених параметрів (автоматичне оновлення). Щоб увімкнути таке автоматичне оновлення, на кроці 2 встановіть для пункту **[Автооновлення]** значення **[Увімк.]**.

Скасування зареєстрованих користувацьких режимів зйомки

Якщо на кроці 2 вибрати параметр **[Скинути налаштування]**, для всіх режимів буде відновлено параметри за замовчуванням, які вони мали до реєстрації.



Примітка

- У користувацьких режимах зйомки також можна змінювати налаштування зйомки та меню.

Інформація про акумулятор

- ☑ [Реєстрація акумуляторів у камері](#)
- ☑ [Нанесення етикеток із серійним номером на акумулятори](#)
- ☑ [Перевірка рівня заряду зареєстрованого акумулятора, який не використовується](#)
- ☑ [Видалення інформації про зареєстрований акумулятор](#)

Можна перевірити стан акумулятора. Якщо в камері зареєстровано кілька акумуляторів, можна перевірити приблизний рівень їхнього заряду та переглянути журнал використання.

1. Виберіть [🔍: Дані акумулятора].

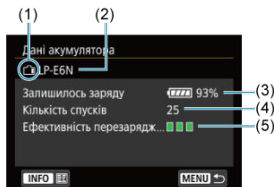
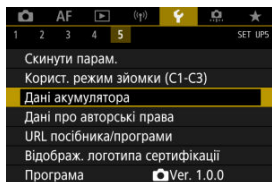

- (1) Розташування акумулятора
- (2) Модель акумулятора або побутового джерела живлення, що використовується.
- (3) Індикатор рівня заряду акумулятора (🔋) і залишок заряду з кроком 1 %.
- (4) Кількість знімків, зроблених із поточним акумулятором. Це значення скидається, коли акумулятор перезаряджається.
- (5) Статус ефективності перезарядження акумулятора, три рівні.
 - ■ ■ (зелений): нормальна ефективність перезарядження акумулятора.
 - ■ □ (зелений): ефективність перезарядження акумулятора дещо знизилася.
 - □ □ (червоний): рекомендується придбати новий акумулятор.

Увага!

- Рекомендується використовувати оригінальний акумулятор Canon LP-E6NH/ LP-E6N. Використання акумуляторів, що не є оригінальною продукцією Canon, може призвести до зниження ефективності роботи камери та виникнення несправностей.

Примітка

- Лічильник кадрів показує кількість знятих фотографій (запис відео не враховується).
- Інформація про акумулятор також відображається під час використання додаткової ручки-тримача акумуляторів BG-R10.
- Якщо відображається повідомлення про помилку зв'язку з акумулятором, виконуйте вказівки, які містяться в ньому.

Реєстрація акумуляторів у камері

У камері можна зареєструвати до шести акумуляторів LP-E6NH/LP-E6N/LP-E6. Щоб зареєструвати кілька акумуляторів, для кожного з них потрібно виконати наведену нижче процедуру.

1. Натисніть кнопку < INFO >.

- Коли відображається екран даних акумулятора, натисніть кнопку < INFO >.
- Якщо поточний акумулятор ще не зареєстровано, він буде затінений.

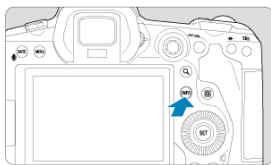

2. Виберіть [Зареєструвати].

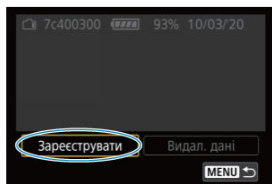

3. Виберіть [ОК].

- Акумулятор тепер відображається білим кольором.

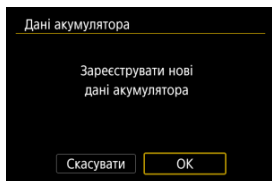

Примітка

- Акумулятор не можна зареєструвати в разі використання аксесуарів для підключення до побутової розетки живлення (продаються окремо, [🔗](#)).

Нанесення етикеток із серійним номером на акумулятори

Буде зручніше, якщо на зареєстровані акумулятори LP-E6NH/LP-E6N/LP-E6 наклеїти етикетки (доступні в продажу) із серійними номерами.

1. На етикетці розміром прибл. 25 × 15 мм напишіть серійний номер (1).

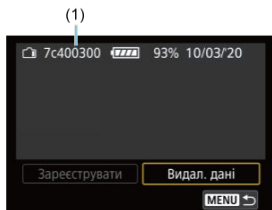

2. Прикріпіть етикетку.

- Установіть перемикач живлення в положення < OFF >.
- Вийміть акумулятор із камери.
- Прикріпіть етикетку, як показано на ілюстрації (на стороні без електричних контактів).

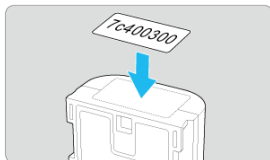

 Увага!

- Етикетку слід наклеювати лише так, як зображено на ілюстрації до кроку 2. Якщо етикетку наклеєно неправильно, може бути складно вставити акумулятор або неможливо ввімкнути живлення.
- У разі використання ручки-тримача акумуляторів BG-R10 (продається окремо) етикетка може відклеїтися внаслідок повторного вставляння акумулятора в касету для акумуляторів та виймання з неї. У такому разі наклейте нову етикетку.

Перевірка рівня заряду зареєстрованого акумулятора, який не використовується

Можна перевірити рівень заряду акумуляторів, які не використовуються, а також дату їх останнього використання.

1. Знайдіть відповідний серійний номер.

- На екрані статистики використання акумулятора знайдіть серійний номер акумулятора (1), який відповідає серійному номеру акумулятора на наклейці на ньому етикетці.
- Ви можете дізнатися приблизний рівень заряду відповідного акумулятора (2) і дату його останнього використання (3).

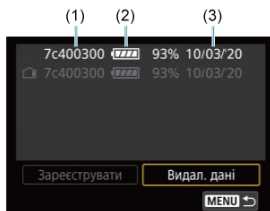

Видалення інформації про зареєстрований акумулятор

1. Виберіть [Видал. дані].

- На кроці 2 інструкції з розділу [Реєстрація акумуляторів у камері](#) виберіть пункт [Видал. дані].

2. Виберіть інформацію про акумулятор, яку необхідно видалити.

- Відображається напис [✓].

3. Натисніть кнопку < >.

- На екрані підтвердження натисніть [ОК].

[Перевірка даних про авторські права](#)

[Видалення даних про авторські права](#)

Інформація про авторські права записується до зображення як дані Exif.

Увага!

- Якщо записи в полі «Автор» або «Авторські права» задовгі, вони можуть відобразитися не повністю в разі вибору пункту [Показ. дані про авт. пр.].

Примітка

- Вводити та перевіряти дані про авторські права можна також за допомогою службової програми EOS Utility (програмне забезпечення EOS,).

1. Виберіть пункт [: Дані про авторські права].

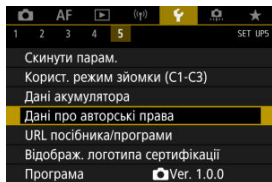



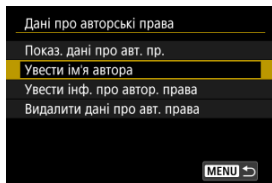

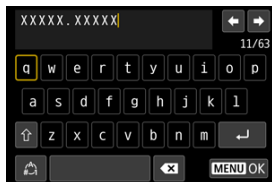

2. Виберіть налаштування.



3. Введіть текст.



- За допомогою диска <  > або <  > виберіть символ, потім натисніть <  >, щоб ввести його.
- Щоб змінити режим вводу, виберіть [].
- Щоб видалити окремі символи, виберіть пункт [] або натисніть кнопку <  >.

4. Вийдіть із меню налаштування.

- Натисніть кнопку < MENU >, а потім натисніть [OK].

Перевірка даних про авторські права

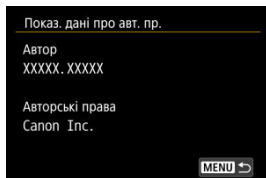

Вибравши пункт [Показ. дані про авт. пр.] на кроці 2, можна переглянути введені значення параметрів [Автор] і [Авторські права].

Видалення даних про авторські права

Вибравши пункт **[Видалити дані про авт. права]** на кроці 2, можна видалити введені значення параметрів **[Автор]** і **[Авторські права]**.

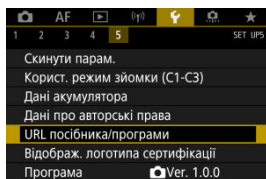

● URL посібника/програми

Щоб завантажити посібник з експлуатації, виберіть пункт [**⚡: URL посібника/програми**] і відскануйте відображений QR-код за допомогою смартфона. Можна також скористатися комп'ютером, щоб перейти на сайт за відображеною URL-адресою та завантажити програмне забезпечення.

● Відображ. логотипа сертифікації ☆

Виберіть [**⚡: Відображ. логотипа сертифікації**], щоб відобразити деякі логотипи сертифікації камери. Інші логотипи сертифікації можна знайти на корпусі камери та на пакувальній коробці.

● Програма ☆

Виберіть [**⚡: Програма**], щоб оновити мікропрограму камери, об'єктива або інших сумісних аксесуарів, що використовуються.

Користувацькі функції / Моє меню

Ви можете точно налаштувати функції камери та змінити функціональність кнопок і дисків відповідно до своїх уподобань. Крім того, можна додати елементи меню та користувацькі функції, які часто потрібно налаштовувати, на вкладки «Моє меню».

- [Меню вкладок: Індивідуальні налаштування](#)
- [Параметри користувацьких функцій](#)
- [Меню вкладок: Моє меню](#)
- [Реєстрація вкладки «Моє меню»](#)

Меню вкладок: Індивідуальні налаштування

● Користувацькі функції 1

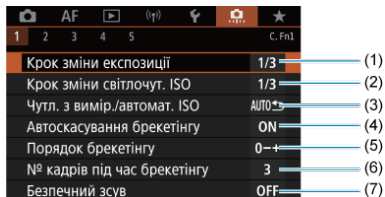

- (1) [Крок зміни експозиції](#)
- (2) [Крок зміни світлочут. ISO](#)
- (3) [Чутл. з вимір./автомат. ISO](#)
- (4) [Автоскасування брекетінгу](#)
- (5) [Порядок брекетінгу](#)
- (6) [№ кадрів під час брекетінгу](#)
- (7) [Безпечний зсув](#)

● Користувацькі функції 2

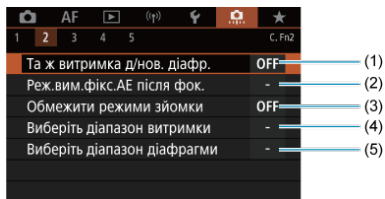

- (1) [Та ж витримка д/нов. діафр.](#)
- (2) [Реж.вим.фікс.АЕ після фок.](#)
- (3) [Обмежити режими зйомки](#)
- (4) [Виберіть діапазон витримки](#)
- (5) [Виберіть діапазон діафрагми](#)

● Користувацькі функції 3

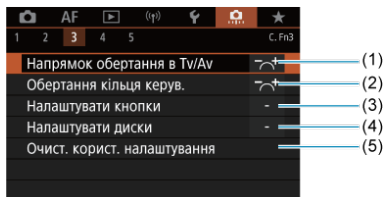

- (1) [Напрямок обертання в Tv/Av](#)
- (2) [Обертання кільця керув.](#)
- (3) [Налаштувати кнопки](#)
- (4) [Налаштувати диски](#)
- (5) [Очист. корист. налаштування](#)

● Користувацькі функції 4

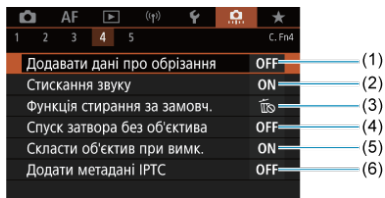

- (1) [Додавати дані про обрізання](#)
- (2) [Стискання звуку](#)
- (3) [Функція стирання за замовч.](#)
- (4) [Спуск затвора без об'єктива](#)
- (5) [Скласти об'єktiv при вимк.](#)
- (6) [Додати метадані IPTC](#)

● Користувацькі функції 5

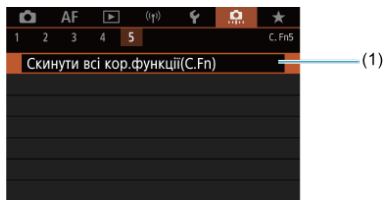

(1) [Скинути всі кор.функції\(C.Fn\)](#)

Вибір значення [: **Скинути всі кор.функції(C.Fn)**] забезпечує скидання параметрів усіх користувацьких функцій.

Параметри користувацьких функцій

[C.Fn1](#)

[C.Fn2](#)

[C.Fn3](#)

[C.Fn4](#)

[C.Fn5](#)

На вкладці [] для функцій камери можна задати користувацькі налаштування відповідно до своїх уподобань щодо зйомки. Усі параметри, що відрізняються від значень за замовчуванням, відображаються синім кольором.

Крок зміни експозиції

Можна встановити використання кроку 1/2 ступеня для регулювання витримки, значення діафрагми, величини корекції експозиції, автоматичного брекети́нгу експозиції спалаху, величини компенсації експозиції для зйомки зі спалахом і брекети́нгу експозиції спалаху.

- 1/3: Крок 1/3
- 1/2: Крок 1/2

Примітка

- Якщо вибрано [Крок 1/2], відображення буде таким.



Крок зміни світлочут. ISO

Під час налаштування вручну можна змінити крок зміни світлочутливості ISO на повний ступінь.



- 1/3: Крок 1/3
- 1/1: Крок 1

Примітка

- Навіть якщо встановлено [Крок 1], чутливість ISO автоматично встановлюватиметься з кроком 1/3 ступеня, якщо активовано режим автоматичного вибору чутливості ISO.

Чутл. з вимір./автомат. ISO

Статус чутливості ISO можна встановити після закінчення часу, заданого параметром «Таймер виміру», якщо в разі використання операцій автоматичного вибору чутливості ISO в режимах [P]/[Tv]/[Av]/[M]/[B] камера налаштувала чутливість ISO під час виміру або під час роботи таймера виміру.

- AUTO : Відн. автомат. після вимір.
- AUTO : Збер. чутл. після вимір.

Автоскасування брекетингу

Можна скасувати брекетинг автоекспозиції й балансу білого, коли перемикач живлення перебуває в положенні < OFF >.

- ON: Увімк.
- OFF: Вимк.

Порядок брекетингу

Можна змінити послідовність зйомки для брекетингу автоекспозиції та брекетингу балансу білого.

- 0→+: 0, -, +
- -0+: -, 0, +
- +0-: +, 0, -

Брекетинг автоекспозиції	Брекетинг балансу білого	
	Напрямок С/Ж	Напрямок П/З
0: Стандартна експозиція	0: Стандартний баланс білого	0: Стандартний баланс білого
-: Недостатня експозиція	–: Зміщення до синього	–: Зміщення до пурпурового
+: Надмірна експозиція	+: Зміщення до жовтого	+: Зміщення до зеленого

№ кадрів під час брекетингу

Кількість кадрів, знятих із брекетингом автоекспозиції та брекетингом балансу білого, можна змінювати.

Коли для параметра [Порядок брекетингу] встановлено значення [0, -, +], зйомка кадрів брекетингу відбуватиметься відповідно до наведеної нижче таблиці.

- 3: 3 кадри
- 2: 2 кадри
- 5: 5 кадрів
- 7: 7 кадрів

(змінення з кроком 1 ступінь)

	1-й кадр	2-й кадр	3-й кадр	4-й кадр	5-й кадр	6-й кадр	7-й кадр
3: 3 кадри	Стандартна експозиція (0)	-1	+1				
2: 2 кадри	Стандартна експозиція (0)	±1					
5: 5 кадрів	Стандартна експозиція (0)	-2	-1	+1	+2		
7: 7 кадрів	Стандартна експозиція (0)	-3	-2	-1	+1	+2	+3



Примітка

- Якщо вибрано [2 кадри], під час налаштування діапазону АЕВ можна вибрати «+» або «-». У разі застосування брекетингу балансу білого другий кадр буде скориговано в напрямку негативної сторони за віссю В/А або М/С.

Безпечний зсув

Якщо яскравість об'єкта зйомки змінюється та не вдається досягнути стандартного значення експозиції в діапазоні автоекспозиції, камера автоматично змінить задані вручну значення для отримання стандартної експозиції. Параметр **[Витримка/діафрагма]** застосовується для режиму **[Tv]** або **[Av]**. Параметр **[Чутливість ISO]** застосовується до режимів **[P]**, **[Tv]** або **[Av]**.

- **OFF: Вимк.**
- **Tv/Av: Витримка/діафрагма**
- **ISO: Чутливість ISO**



Примітка

- Безпечний зсув має пріоритет перед будь-якими змінами в параметрах за замовчуванням для функцій **[Діап. чутл. ISO]** або **[Макс. витримка]** в меню **[CAMERA] > [Налашт. чутливості ISO]**, якщо не вдається досягти стандартної експозиції.
- Мінімальне та максимальне значення безпечного зсуву стосовно чутливості ISO визначається налаштуванням параметра **[Діапазон: авто]** (☑). Однак якщо настроєне вручну значення чутливості ISO виходить за межі діапазону, встановленого параметром **[Діапазон: авто]**, буде здійснено безпечний зсув до значення чутливості ISO, заданого користувачем.
- За потреби безпечний зсув виконуватиметься, навіть якщо використовується спалах.

Та ж витримка д/нов. діафр.

Максимальне значенням діафрагми може знизитися (найнижче діафрагмальне число може збільшитися) у режимі **[M]** (зйомка в режимі ручної експозиції), коли чутливість ISO встановлена вручну (крім випадків, коли встановлено автоматичний вибір чутливості ISO), якщо ви (1) замінюєте об'єктиви, (2) приєднуєте телеконвертер або (3) використовуєте об'єктив зі змінною фокусною відстанню і змінним максимальним значенням діафрагми. Ця функція запобігає недостатній експозиції, автоматично коригуючи чутливість ISO або витримку (значення Tv) для збереження такої ж експозиції, яка була перед виконанням дії (1), (2) або (3).

Якщо встановлено параметр **[Чутливість ISO/витримка]**, чутливість ISO автоматично настроюється в межах діапазону. Якщо не вдається зберегти експозицію за допомогою налаштування чутливості ISO, виконується автоматичне налаштування витримки (значення Tv).

- **OFF: Вимк.**
- **ISO: Чутливість ISO**
- **ISO/Tv: Чутливість ISO/витримка**
- **Tv: Витримка**

Увага!

- За використання макрооб'єктивів ця функція не діє в разі зміни ефективного значення діафрагми, зумовленого зміною збільшення.
- Неможливо отримати таку ж експозицію, як перед виконанням дії (1), (2) або (3), якщо встановлено параметр **[Чутливість ISO]**, а експозицію не вдається зберегти в межах, установлених параметром **[Діап. чутл. ISO]**.
- Неможливо отримати ту саму експозицію, що й перед виконанням дії (1), (2) або (3), якщо встановлено параметр **[Витримка]**, а експозицію не вдається зберегти в межах, установлених параметром **[ Виберіть діапазон витримки]**.



Примітка

- Ця функція також діє в разі зміни максимального діафрагмального числа (мінімальної діафрагми).
- Початкові параметри експозиції буде відновлено, якщо виконати дію (1), (2) або (3) за встановленого параметра [Чутливість ISO], [Чутливість ISO/втримка] або [Втримка] і не змінювати значення чутливості ISO, витримки чи діафрагми до повернення камери до початкового стану (до виконання дії (1), (2) або (3)).
- Втримка також може змінитися для підтримання постійного рівня експозиції, якщо чутливість ISO збільшилася до значення розширеного діапазону, коли встановлено параметр [Чутливість ISO].

Реж.вим.фікс.АЕ після фок.

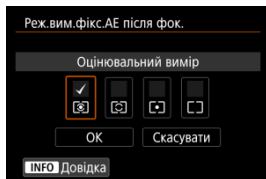

Для кожного режиму виміру можна вказати, чи потрібно фіксувати експозицію після фокусування на об'єктах зйомки при покадровому автофокусуванні. Експозиція залишається зафіксованою, доки кнопка затвора утримується наполовину натиснутою. Виберіть режим виміру для фіксації АЕ та додайте позначку [✓]. Виберіть [OK], щоб зареєструвати параметр.

Обмежити режими зйомки

1. Виберіть []: Обмежити режими зйомки].

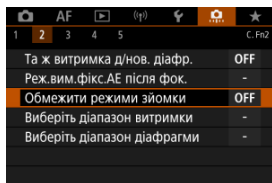

2. Виберіть [Увімк.].

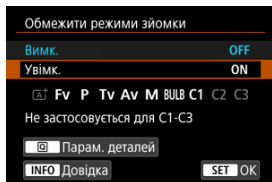

3. Натисніть кнопку <[Q]>.

4. Виберіть режим зйомки.

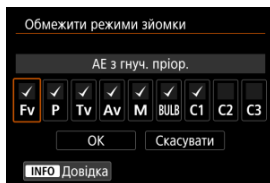

- Поверніть диск < >, щоб вибрати режим зйомки, а потім натисніть < >, щоб додати позначку [✓].

Увага!

- Параметри обмеження режимів зйомки не реєструються для режиму [C1P], [C2P] або [C3P].
- Якщо для параметра [: Обмежити режими зйомки] встановлено значення [Увімк.], режим [A+] недоступний.
- Позначку [✓] не можна видалити з усіх дев'яти режимів водночас.

Виберіть діапазон витримки

Можна налаштувати діапазон витримки. У режимі [Fv], [Tv] або [M] можна вручну налаштувати витримку в межах заданого раніше діапазону. У режимах [P] і [Av] або в режимі [Fv], коли для витримки встановлено значення [AUTO], витримка встановлюється автоматично в межах заданого раніше діапазону (за винятком відеозйомки). Виберіть [OK], щоб зареєструвати параметр.

- **Макс. витримка**

Можна встановити в діапазоні від 30 до 1/4000 с.

- **Мін. витримка**

Можна встановити в діапазоні від 1/8000 до 15 с.

Виберіть діапазон діафрагми

Можна налаштувати діапазон значень діафрагми. У режимах [Fv], [Av], [M] і [BULB] можна вручну налаштувати значення діафрагми в межах заданого раніше діапазону. У режимах [P] і [Tv] або в режимі [Fv], коли для діафрагми встановлено значення [AUTO], значення діафрагми встановлюється автоматично в межах заданого раніше діапазону. Виберіть [OK], щоб зареєструвати параметр.

- **Макс.діафрагма**

Можна задати значення в діапазоні від $f/1.0$ до $f/64$.

- **Мін.діафрагма**

Можна задати значення в діапазоні від $f/91$ до $f/1.4$.













Примітка

- Діапазон доступних значень діафрагми залежить від мінімального та максимального значень діафрагми об'єктива.

Напрямок обертання в Tv/Av

Напрямок повертання диска для налаштування витримки та значення діафрагми можна змінити на протилежний.

Змінює напрямок повертання дисків <  >, <  > і <  > в режимі зйомки [M] і тільки диска <  > в інших режимах зйомки. Напрямок повертання дисків <  > і <  > у режимі [M] збігається з напрямком встановлення корекції експозиції за допомогою дисків <  > і <  > в режимах [P], [Tv] і [Av].

- : Звичайний
- : Зворотний напрямок

Обертання кільця керув.

Напрямок повертання кільця керування об'єктива RF і перехідника для налаштування витримки та значення діафрагми можна змінити на протилежний.

- : Звичайний
- : Зворотний напрямок

Налаштувати кнопки

Для зручності часто використовувані функції можна закріпити за певними кнопками камери. За однієї кнопкою можна закріпити різні функції, які використовуватимуться під час зйомки фотографій або відео.

1. Виберіть [: Налаштувати кнопки].

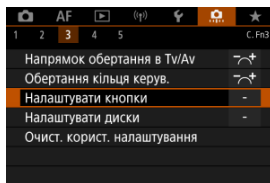

2. Виберіть частину панелі.

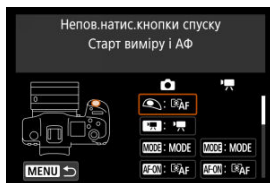

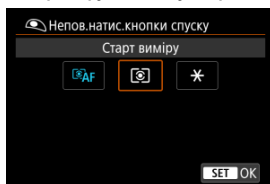

3. Виберіть функцію, яку потрібно закріпити.



- Щоб установити, натисніть < **SET** >.
- Можна налаштувати розширені параметри для функцій із позначкою [**INFO**] у лівій нижній частині екрана, натиснувши кнопку < **INFO** >.

Примітка

- Значення параметра [: **Налаштувати кнопки**] залишаться, навіть якщо вибрати пункт [: **Скинути всі кор.функції(C.Fn)**]. Щоб скинути налаштування, виберіть [: **Очист. корист. налаштування**].

Функції, які можна налаштувати індивідуально

AF

●: За замовчуванням ○: Можна налаштувати індивідуально

Функція			MODE	AF-ON				LENS	M-Fn		
AF Старт виміру і АФ	●			●	○	○	○	○			
AF-OFF Стоп АФ		○	○	○	○	○	○	●	○	○	
		○	○	○	○	●	○	○	○	○	
											○
		○	○	○	○	○	○	○	○	○	●
AF- Перехід на реєстр. функ. АФ ¹				○	○	○	○	○			
		○	○	○	○	○	○	○	○	○	
		○	○	○	○	○	○	○	○	○	
		○	○	○	○	○	○	○	○	○	
		○	○	○	○	○	○	○	○	○	
		○	○	○	○	○	○	○	○	○	
		○	○	○	○	○	○	○	○	○	
		○	○	○	○	○	○	○	○	○	
		○	○	○	○	○	○	○	○	○	

●: За замовчуванням ○: Можна налаштувати індивідуально

Функція			MODE	AF-ON		BB		LENS	M-Fn		SET	
PEAK Максимально		○	○	○	○	○	○	○	○	○	○	
 Довідка фокус.		○	○	○	○	○	○	○	○	○	○	
 Режим драйву ^{*1}		○	○	○	○	○	○	○	○	○	○	

* 1: Неможливо призначити як доступну функцію під час запису відео.

Корекція експозиції

●: За замовчуванням ○: Можна налаштувати індивідуально

Функція			MODE	AF-ON		BB		LENS	M-Fn		SET	
*AF-OFF Фіксація АЕ, зупинка АФ		○	○	○	○	○	○	○	○	○		
 Старт виміру	○											
* Фіксація АЕ		○	○	○	● ^{*3}	○	○	○	○	○		
*H Фіксація АЕ (утрим.)		○	○	○	○	○	○	○	○	○		
* Фіксація АЕ (поки натис. кноп.) ^{*1}	○											
AEL FEL Фіксація АЕ/ Фіксація ЕС ^{*1}		○	○	○	● ^{*4}	○	○	○	○	○		
 Кор. експ. (утр. кн., пов.)				○	○	○	○	○			○	

●: За замовчуванням ○: Можна налаштувати індивідуально

Функція			MODE	AF-ON				LENS	M.Fn		SET	
ISO Вибр.чутл.ISO (утр.кн.,пов.)				○	○	○	○	○			○	
FEL Фіксація ЕС ^{*1}		○	○	○	○	○	○	○	○	○		

* 1: Неможливо призначити як доступну функцію під час запису відео.

* 3: За замовчуванням під час відеозйомки.

* 4: За замовчуванням під час фотозйомки.

Зображення

●: За замовчуванням ○: Можна налаштувати індивідуально

Функція			MODE	AF-ON				LENS	MFn		SET	
Якість знімка* ¹		○	○	○	○	○	○	○	○	○	○	
Налашт. якості знімку 1 натисн.* ¹		○	○	○	○	○	○	○	○	○	○	
Якість зн. 1 натисн. (утрим.)* ¹		○	○	○	○	○	○	○	○	○	○	
Проп.нерух.зобр.		○	○	○	○	○	○	○	○	○	○	
Auto Lighting Optimizer (Авт. оптимізатор освітлення)		○	○	○	○	○	○	○	○	○	○	
Стиль зображення		○	○	○	○	○	○	○	○	○	○	
Захист		○	○	○	○	○	○	○	○	○		
Оцінка		○	○	○	○	○	○	○	○	○		
Вибір фун.зап. та карти/папки		○	○	○	○	○	○	○	○	○	○	

* 1: Неможливо призначити як доступну функцію під час запису відео.

Відео

●: За замовчуванням ○: Можна налаштувати індивідуально

Функція			MODE	AF-ON		EB		LENS	M-Fn		SET	
 Малюнок зебри*2			○	○	○	○	○	○	○	○	○	
 Відеозйомка		●	○	○	○		○	○	○	○		
 Призупинити АФ Серво д/відео			○	○	○	○	○	○	○	○	○	

* 2: Неможливо призначити як доступну функцію під час фотозйомки.

Операція

●: За замовчуванням ○: Можна налаштувати індивідуально

Функція			MODE	AF-ON		EB		LENS	M-Fn		SET	
 Налашт. функцій спалаху*1		○	○	○	○	○	○	○	○	○	○	
 Налаштування роботи диска		○	○	○	○	○	○	○	●	○	○	
 Коротке натис.: підсвіч. РКЕ Довге натис.: перем.інф. на РКЕ										○		
 Коротке натис.:перем.інф.на РКЕ Довге натис.: підсвіч. РКЕ										●		
 Підсвічування РКЕ		○	○	○	○	○	○	○	○	○		
 Перемикання інформації на РКЕ		○	○	○	○	○	○	○	○	○		

●: За замовчуванням ○: Можна налаштувати індивідуально

Функція			MODE	AF-ON				LENS	M.Fn		SET	
MODE Налаштування режиму зйомки		○	●	○	○	○	○	○	○	○		
C Перейти до кор. режиму зйомки									○			
 Перемикання знімки ↔ відео									○			
 Перегляд глибини різкості*1		○	○	○	○	○	●*4	○	○	○	○	
AUTO Скинути вибраний пункт в реж. FV*1		○	○	○	○	○	○	○	○	○	○	
<u>All Auto</u> Скинути Tv/Av/ ISO в реж. FV*1		○	○	○	○	○	○	○	○	○	○	
 Екран швидкого керування		○	○	○	○	○	○	○	○	○	○	
 Збільшити/ зменшити		○	○	○	○	○	○	○	○	○	○	
 Перегляд знімка											○	
 Збільш. зобр. під час відтв.		○	○	○	○	○	○	○	○	○	○	
 Зареєстр./вкл. функції зйомки*1				○	○	○	○	○				
MENU Показати меню		○	○	○	○	○	○	○	○	○	○	

●: За замовчуванням ○: Можна налаштувати індивідуально

Функція								LENS	M.Fn		SET	
 Зйом.при торк.*1		○	○	○	○	○	○	○	○	○	○	
 Створити папку*1		○	○	○	○	○	○	○	○	○	○	
 Макс. яскр. екрана (тимчас.)		○	○	○	○	○	○	○	○	○	○	
 Дисплей Вимк.		○	○	○	○	○	○	○	○	○	○	
 Перем. між видош./екраном		○	○	○	○	○	○	○	○	○	○	
ECO Режим Eco		○	○	○	○	○	○	○	○	○	○	
 Функція Wi-Fi		○	○	○	○	○	○	○	○	○	○	
OFF Немає функції (вимк.)		○	○	○	○	○	○ ^{*3}	○	○	○	○	●

* 1: Неможливо призначити як доступну функцію під час запису відео.



* 3: За замовчуванням під час відеозйомки.

* 4: За замовчуванням під час фотозйомки.

Примітка

- **[LENS]**: «кнопка зупинки АФ», якою оснащені супертелеоб'єктиви з функцією Image Stabilizer (Стабілізатор зображення).

Налаштувати диски

Часто використовувані функції можна закріпити за дисками <  > / <  > / <  > / <  >.

1. Виберіть [: Налаштувати диски].

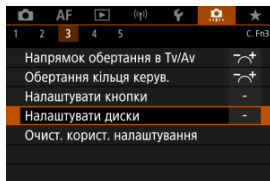

2. Виберіть частину панелі.

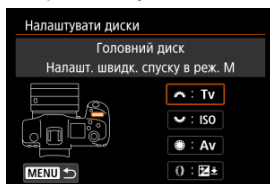

3. Виберіть функцію, яку потрібно закріпити.

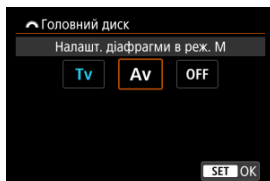

- Щоб установити, натисніть <  >.
- Можна налаштувати розширені параметри для функцій із позначкою [**INFO**] у лівій нижній частині екрана, натиснувши кнопку < **INFO** >.









Примітка



- Значення параметра [F10: Налаштувати диски] залишаться, навіть якщо вибрати пункт [F10: Скинути всі кор.функції(C.Fn)]. Щоб скинути налаштування, виберіть [F10: Очист. корист. налаштування].

Функції, доступні для дисків

●: За замовчуванням ○: Можна налаштувати індивідуально

	Функція				
AF ○	Вибрати спосіб АФ		○	○	○
	Прямий вибір точки АФ		○	○	
AF ○ 	Спосіб АФ (утрим. кноп. вимір.)				○
Tv	Змінити швидк. спуску				○
Av	Змінити значення діафрагми				○
	Корекція експозиції		○	○	○
ISO	Вибрати чутливість ISO		●	○	○
Tv 	Змін.швидк.спуску (утр.кн.вим.)				○
Av 	Змінити діафрагму (утр.кн.вим.)				○
 	Кор. експозиції (утр.кн.вим.)				●
ISO 	Вибрати чутл. ISO (утр.кн.вим.)				○
 	Комп.екс.спал.(утр.кноп.вимір.)				○
Tv	Налашт. швидк. спуску в реж. М	●	○	○	
Av	Налашт. діафрагми в реж. М	○	○	●	
WB	Вибір балансу білого		○	○	○
	Вибрати колірну температуру		○	○	○
	Стиль зображення		○	○	○
WB 	Вибрати ББ (утрим. кноп. вимір.)				○
 	Кол. темп. (утр. кноп. вимір.)				○
 	Вибрати  (утр. кноп. вимір.)				○
OFF	Немає функції (вимк.)	○	○	○	○

 Примітка

- <  > і диски <  > не можна налаштувати індивідуально в режимі **[Fv]**.
- <  >: Кільце керування на об'єктивах RF і перехідниках.

1. Виберіть [**⚙️**]: Очист. корист. налаштування].

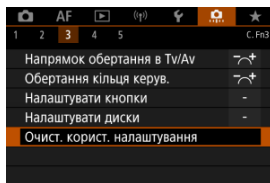

2. Виберіть [ОК].

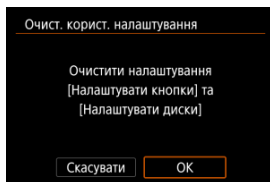

- Параметри [Налаштувати кнопки] і [Налаштувати диски] скидаються до значень за замовчуванням.

Додавати дані про обрізання



У разі додавання даних про обрізання на екрані відобразатимуться вертикальні лінії згідно з форматом, заданим для зйомки. Це дає змогу компонувати знімки так, ніби їх зроблено за допомогою середньоформатної чи великоформатної камери (6 × 6 см тощо).

Під час зйомки замість запису на карту пам'яті обрізаних зображень камера додає до зображень дані про формат для обрізання за допомогою програми Digital Photo Professional (ПЗ для EOS).

Можна імпортувати зображення на комп'ютер і легко обрізати зображення до формату, заданого під час зйомки, за допомогою програми Digital Photo Professional.

- **OFF:** Вимк.
- **6:6:** Формат 6:6
- **3:4:** Формат 3:4
- **4:5:** Формат 4:5
- **6:7:** Формат 6:7
- **5:6:** Формат 10:12
- **5:7:** Формат 5:7

Увага!

- Дані про обрізання можна додати, тільки коли для параметра [: Кроп/Формат] встановлено значення [Повнокадровий].
- Зображення у форматі JPEG або HEIF не зберігаються в обрізаному форматі, якщо зображення у форматі RAW з даними про обрізання оброблені камерою (). У такому разі обробка зображень у форматі RAW забезпечує створення зображень у форматі JPEG або HEIF із додаванням даних про обрізання.

Примітка

- На екрані відображаються вертикальні лінії згідно з форматом, заданим для зйомки.

Стискання звуку



Налаштовує стискання аудіо для запису відео. Параметр **[Вимк.]** дає змогу отримати вищу якість аудіо, ніж за стискання аудіо, але розміри файлів збільшуються.

- **ON:** Увімк.
- **OFF:** Вимк.



Увага!

- Редагування відеофайлів, записаних, коли вибрано параметр **[Вимк.]**, і їх збереження зі стисканням також стискає звук.
- Аудіо стискається в режимі **[A⁺]**, коли для параметра **[Якість відео]** встановлено значення **FHD 29.97P [PB]** (NTSC) або **FHD 25.00P [PB]** (PAL), навіть якщо вибрано значення **[Вимк.]**.

Функція стирання за замовч.

Під час відтворення зображень або перегляду знімка після зйомки можна встановити налаштування за замовчуванням у меню видалення ()², доступ до якого можна отримати натисканням кнопки **<  >**.

Установивши значення, відмінне від **[Скасувати]**, можна швидко стерти зображення натисканням **<  >**.

- : Вибрано **[Скасувати]**
- : Вибрано **[Стерти]**
- **RAW**: Вибрано **[Видал. RAW]**
- **J/H**: Вибрано **[Видалити не RAW]**

Увага!

- Будьте обережні, щоб випадково не видалити зображення, якщо встановлено значення, відмінне від **[Скасувати]**.

Спуск затвора без об'єктива

Можна вказати, чи можлива зйомка фотографій або відео без приєднаного об'єктива.

- **OFF:** Вимк.
- **ON:** Увімк.

Скласти об'єктив при вимк.

Можна визначити, чи потрібно, щоб об'єктиви STM із механічним кроковим приводом (як-от EF40mm f/2.8 STM) склались автоматично, коли перемикач живлення камери встановлено в положення < **OFF** >.

- **ON: Увімк.**
- **OFF: Вимк.**

Увага!

- Якщо активовано автоматичне вимкнення, об'єктив не складатиметься незалежно від значення цього параметра.
- Перш ніж від'єднувати об'єктив, переконайтеся, що він складений.

Примітка

- Якщо встановлено значення [**Увімк.**], ця функція спрацює незалежно від налаштування перемикача режимів фокусування об'єктива (АФ чи РФ).

Додати метадані IPTC

Реєстрація метаданих IPTC (Міжнародна рада щодо преси та телекомунікацій) у камері зі службової програми EOS Utility (ПЗ для EOS) дає змогу під час зйомки записувати (додавати) ці метадані до фотографій у форматах JPEG/HEIF/RAW.

Використання метаданих IPTC стане в пригоді під час керування файлами та виконання інших завдань.



Інструкції щодо реєстрації метаданих IPTC в камері та відомості про інформацію, яку можна зареєструвати, див. в посібнику «EOS Utility. Інструкція з експлуатації».

- **OFF:** Вимк.
- **ON:** Увімк.

Увага!

- Під час записування відео метадані IPTC не додаються.

Примітка

- Під час відтворення можна перевірити, чи додано метадані IPTC.
- За допомогою програми Digital Photo Professional (програмне забезпечення для камер EOS) можна перевірити метадані IPTC у зображеннях.
- Зареєстровані в камері метадані IPTC не стираються, якщо вибрати пункт [: **Скинути всі кор.функції(C.Fn)**] () , але налаштування буде змінено на [Вимк.]

Скинути всі кор.функції(C.Fn)

Вибір значення [F5]: **Скинути всі кор.функції(C.Fn)** дає змогу очистити всі параметри користувацьких функцій, крім параметрів [F6]: **Налаштувати кнопки** і [F7]: **Налаштувати диски**].



Примітка

- Виконання операції [F5]: **Скинути всі кор.функції(C.Fn)** не скидає налаштування, установлені для параметрів [F6]: **Налаштувати кнопки** і [F7]: **Налаштувати диски**]. Щоб скинути налаштування, виберіть [F8]: **Очист. корист. налаштування**]. Зверніть увагу на те, що, хоча інформація, додана за допомогою операції [F9]: **Додати метадані IPTC**], зберігається, значення зміниться на [F10]: **Вимк.**].

Меню вкладок: Моє меню

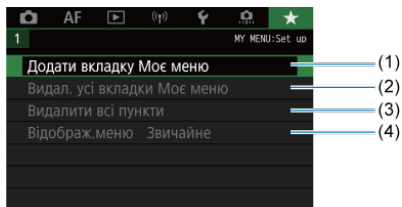

- (1) [Додати вкладку Моє меню](#)
- (2) [Видал. усі вкладки Моє меню](#)
- (3) [Видалити всі пункти](#)
- (4) [Відобраз.меню](#)

Реєстрація вкладки «Моє меню»

- [Створення та додавання вкладок «Моє меню»](#)
- [Реєстрація пунктів меню на вкладках «Моє меню»](#)
- [Налаштування вкладки «Моє меню»](#)
- [Видалення всіх вкладок «Моє меню» і видалення всіх елементів](#)
- [Параметри відображення меню](#)

На вкладці «Моє меню» можна зареєструвати пункти меню та часто налаштовувані користувацькі функції.

Створення та додавання вкладок «Моє меню»

1. Виберіть [Додати вкладку Моє меню].

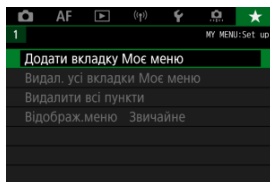

2. Виберіть [ОК].

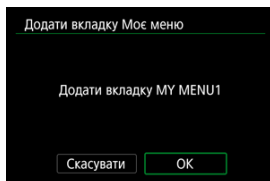

- Повторюючи кроки 1 і 2, можна створити до п'яти вкладок «Моє меню».

1. Виберіть [MY MENU*: Налаштувати].

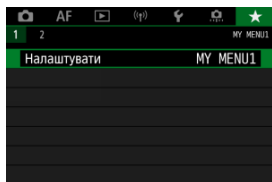

2. Виберіть [Вибрати пункти для реєстрації].

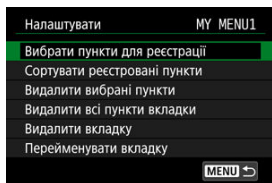

3. Зареєструйте потрібні елементи.

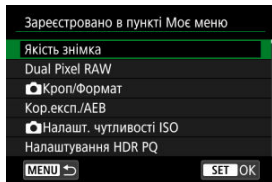

- Виберіть потрібний пункт і натисніть < SET >.
- На екрані підтвердження натисніть [OK].
- Можна зареєструвати до шести елементів.
- Щоб повернутися до екрана кроку 2, натисніть кнопку < MENU >.

Налаштування вкладки «Моє меню»

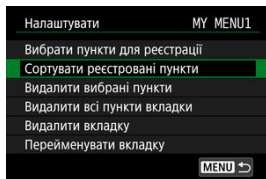

Можна відсортувати пункти на вкладці меню, видалити їх, а також перейменувати або видалити саму вкладку.

- **Сортувати реєстровані пункти**

Можна змінити порядок пунктів, зареєстрованих на вкладці «Моє меню». Виберіть **[Сортувати реєстровані пункти]**, виберіть елемент, який потрібно перемістити, а потім натисніть < **SET** >. Коли на дисплеї з'явиться позначка [◆], використовуйте диск < **DISK** >, щоб перемістити пункт, а потім натисніть < **SET** >.

- **Видалити вибрані пункти/Видалити всі пункти вкладки**

Можна видалити будь-який із зареєстрованих пунктів. Якщо вибрати **[Видалити вибрані пункти]**, видалятиметься один пункт за один раз, а якщо вибрати **[Видалити всі пункти вкладки]**, усі зареєстровані пункти буде видалено одночасно.

- **Видалити вкладку**

Можна видалити відображену вкладку «Моє меню». Виберіть **[Видалити вкладку]**, щоб видалити вкладку **[MY MENU*]**.





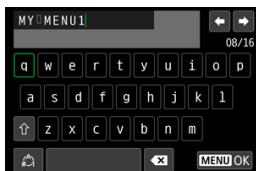

- **Перейменувати вкладку**

Можна перейменувати вкладку «Моє меню», надавши їй іншу назву замість [MY MENU*].

1. Виберіть [Перейменувати вкладку].

2. Введіть текст.



- Щоб видалити окремі символи, виберіть пункт [**X**] або натисніть кнопку <  >.
- За допомогою диска <  > або <  > або джойстик <  > виберіть символ, потім натисніть <  >, щоб ввести його.
- Щоб змінити режим вводу, виберіть [].

3. Підтвердьте введення.

- Натисніть кнопку < MENU >, потім натисніть [OK].

Видалення всіх вкладок «Моє меню» і видалення всіх елементів

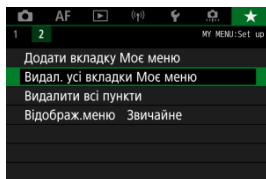

Можна видалити всі створені вкладки «Моє меню» або пункти, зареєстровані на них.

- **Видал. усі вкладки Моє меню**

Можна видалити всі створені вами вкладки «Моє меню». Якщо вибрати **[Видал. усі вкладки Моє меню]**, усі вкладки від **[MY MENU1]** до **[MY MENU5]** буде видалено та відновлено налаштування вкладки **[★]** за замовчуванням.

- **Видалити всі пункти**

Усі пункти, зареєстровані на вкладках від **[MY MENU1]** до **[MY MENU5]**, можна видалити. Самі вкладки залишаться. Якщо вибрати **[Видалити всі пункти]**, усі пункти, зареєстровані на створених вкладках, буде видалено.

⚠ Увага!

- Якщо застосовано функцію **[Видалити вкладку]** або **[Видал. усі вкладки Моє меню]**, назви вкладок, застосовані за допомогою функції **[Перейменувати вкладку]**, також буде видалено.

Параметри відображення меню

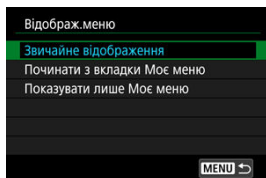

Можна вибрати **[Відображ. меню]**, щоб задати екран меню, який першим з'являтиметься після натискання кнопки **< MENU >**.

- **Звичайне відображення**

Відображає екран меню, відкритий востаннє.

- **Починати з вкладки Моє меню**

Відображається з вибраною вкладкою **[★]**.

- **Показувати лише Моє меню**

Відображається тільки вкладка **[★]** (вкладки **[📷]/[AF]/[▶]/[(*)]/[🔍]/[⚙️]** не відображаються).

Довідкова інформація

У цьому розділі наведено довідкову інформацію про функції камери.

- [Імпорт зображень на комп'ютер](#)
- [Використання блока живлення USB для зарядки/живлення камери](#)
- [Використання ручки-тримача акумуляторів](#)
- [Посібник з усунення несправностей](#)
- [Коди помилок](#)
- [Схема сумісності компонентів](#)
- [Чутливість ISO під час запису відео](#)
- [Відображення інформації](#)
- [Об'єктиви EF, що підтримують швидкість 12 знім/с Неперервна зйомка](#)
- [Технічні характеристики](#)

Імпорт зображень на комп'ютер

- ☑ [Підключення до комп'ютера за допомогою інтерфейсного кабелю](#)
- ☑ [Використання пристрою для зчитування карт](#)
- ☑ [Підключення до комп'ютера через Wi-Fi](#)

За допомогою програмного забезпечення для камер EOS можна імпортувати зображення з камери на комп'ютер. Для цього існує три способи.

Підключення до комп'ютера за допомогою інтерфейсного кабелю

1. Інстальуйте службову програму EOS Utility (☑).
2. Підключіть камеру до комп'ютера.

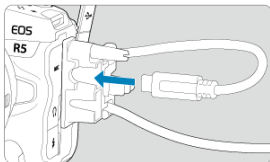

- Скористайтесь інтерфейсним кабелем, який входить у комплект поставки камери.
 - Приєднуючи кабель до камери, скористайтесь пристроєм для захисту кабелю (☑) і вставте штекер у цифровий ввід (вивід).
 - Вставте інший штекер кабелю в USB-роз'єм комп'ютера (тип C).
3. Імпортуйте зображення за допомогою службової програми EOS Utility.
 - Ознайомтеся з посібником «EOS Utility. Інструкція з експлуатації».

 Увага!

- Якщо встановлено підключення до мережі Wi-Fi, камера не може виконувати обмін даними з комп'ютером, навіть якщо вони з'єднані інтерфейсним кабелем.

Використання пристрою для зчитування карт

Імпортувати зображення на комп'ютер можна також за допомогою пристрою для зчитування карт.

1. Інсталюйте програму **Digital Photo Professional** (📄).
2. Вставте карту пам'яті в пристрій для зчитування карт.
3. Імпортуйте зображення за допомогою програми **Digital Photo Professional**.

- Ознайомтеся з документом «Digital Photo Professional. Інструкція з експлуатації».



Примітка

- Завантажуючи зображення з камери на комп'ютер за допомогою пристрою для зчитування карт без використання програмного забезпечення для камер EOS, скопіюйте папку DCIM із карти на комп'ютер.

Підключення до комп'ютера через Wi-Fi

Можна підключити камеру до комп'ютера через Wi-Fi та імпортувати зображення на комп'ютер (📎).



Примітка

- За допомогою з'єднання із сервером FTP можна надсилати на комп'ютер зображення, які зберігаються на камері (📎).

Використання блока живлення USB для зарядки/ живлення камери

Використовуючи блок живлення USB PD-E1 (продається окремо), можна заряджати акумулятор LP-E6NH або LP-E6N, не виймаючи його з камери. Камера також може працювати від електромережі. **Зверніть увагу, що акумулятор LP-E6 заряджати в такий спосіб не можна.**

Заряджання

1. Підключіть блок живлення USB.

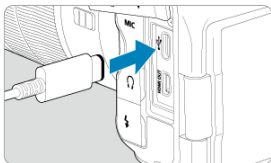

- Установіть перемикач живлення камери в положення < OFF > і повністю вставте штекер блока живлення USB в цифровий ввід (вивід).

2. Підключіть кабель живлення.

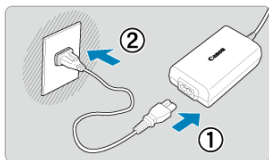

- Підключіть один кінець кабелю живлення до блока живлення USB, а інший — до електричної розетки.
- Розпочнеться заряджання, індикатор доступу (1) засвітиться зеленим.
- На РК-панелі відобразиться індикація [🔋].

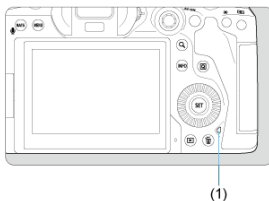

- Коли заряджання буде завершено, індикатор доступу вимкнеться.

Живлення від електромережі

Щоб підключити камеру до електромережі без заряджання, потрібно встановити перемикач живлення камери в положення < ON >. Однак акумулятор продовжує заряджатися під час автоматичного вимкнення живлення.

Під час живлення камери від електромережі на РК-дисплеї та екрані відображається [🔋].

Щоб змінити режим камери з живлення від електромережі на заряджання, потрібно встановити перемикач живлення камери в положення < OFF >.

Увага!

- Живлення камери неможливе без встановленого акумулятора.
- Якщо акумулятор розряджено, блок живлення його заряджає. У такому разі живлення не подається на камеру.
- Щоб захистити акумулятор і підтримати його в належному стані, не заряджайте його протягом 24 годин.
- Якщо під час заряджання індикатор заряджання не світиться або виникла проблема (відображається блиманням індикатора доступу зеленим кольором), від'єднайте шнур живлення від електромережі, повторно встановіть акумулятор і зачекайте кілька хвилин, перш ніж під'єднати його знову. Якщо проблема не зникла, зверніться до найближчого Сервісного центру компанії Canon.
- Необхідна тривалість заряджання та рівень заряду змінюються залежно від температури навколишнього середовища та залишкового заряду.
- З міркувань безпеки заряджання за низьких температур триватиме довше.
- Залишок заряду акумулятора може знижуватися, якщо живлення подається на камеру. Під час зйомки з регулярними інтервалами використовуйте повністю заряджений акумулятор, щоб уникнути його повного розрядження.

Використання ручки-тримача акумуляторів

- ☑ [Приєднання акумуляторів](#)
- ☑ [Використання побутової розетки живлення](#)
- ☑ [Операції з кнопками та дисками](#)
- ☑ [Використання блока живлення USB для зарядки/живлення камери](#)

Оснащена кнопками та дисками для вертикальної зйомки ручка-тримач акумуляторів BG-R10 — це додатковий аксесуар для камери, який може забезпечувати живлення камери від двох акумуляторів.

1. Зніміть кришки контактів.

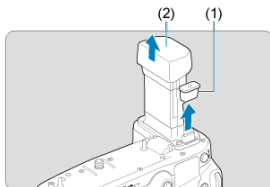

- Зніміть кришки контактів (1) і (2) на ручці-тримачі акумуляторів.

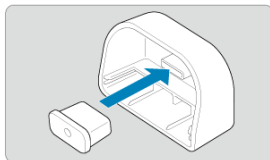

- Приєднайте кришку (1) ручки-тримача акумуляторів до кришки (2), щоб зберегти їх.

2. Зніміть кришку відсіку акумулятора.

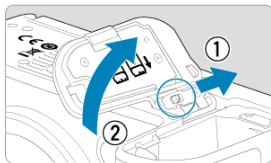

- Перед від'єднанням акумулятора вимкніть камеру.
- Вийміть кришку акумуляторного відсіку з камери.

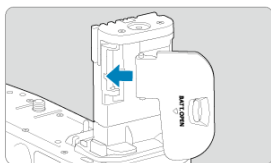

- Приєднайте кришку до ручки-тримача акумуляторів.

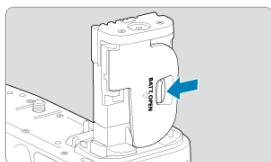

- Щоб зняти кришку, посуňte важіль для її вивільнення, виконуючи процедуру приєднання у зворотному порядку.

3. Приєднайте та зафіксуйте ручку-тримач акумуляторів.

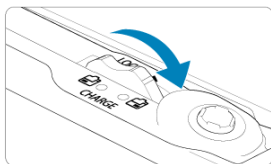
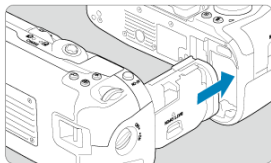

- Вставте ручку-тримач акумуляторів у камеру й поверніть диск деблокування, щоб зафіксувати її на місці.

4. Вийміть касету для акумуляторів.

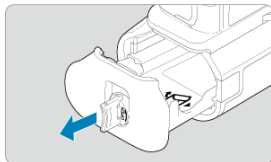
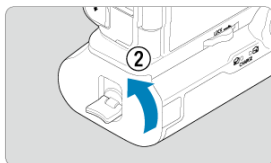
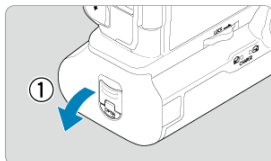

 Увага!

- Під час повторного приєднання кришки акумуляторного відсіку до камери утримуйте кришку відкритою щонайменше на 90°.
- Не торкайтеся контактів камери або ручки-тримача акумуляторів.

1. Приєднайте акумулятори.

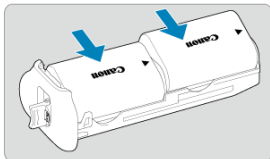

- Вставте елементи живлення, як показано.
- Коли використовується тільки один акумулятор, його можна вставити на будь-яке місце.

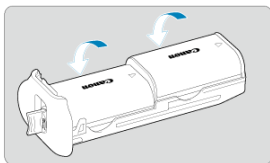

- Щоб зафіксувати акумулятор, штовхайте його в напрямку, указаному стрілкою, доки не пролунає клацання.

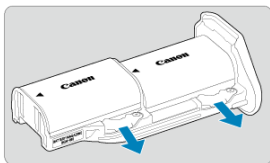

- Щоб вийняти акумулятор, натисніть на важіль касети для акумуляторів у напрямку стрілки.

2. Приєднайте касету для акумуляторів.

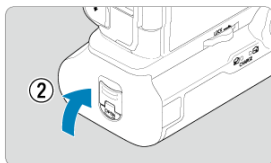
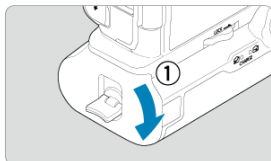
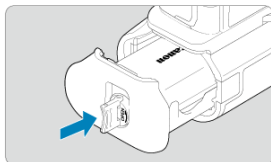

- Вставте касету для акумуляторів повністю, щоб зафіксувати її.

Увага!

- Перш ніж приєднати акумулятори, перевірте чистоту електричних контактів. Видаліть будь-який бруд із контактів за допомогою м'якої тканини.
- Приєднуйте акумулятори після приєднання ручки-тримача акумуляторів до камери. Приєднання до камери ручки-тримача акумуляторів з уже приєднаними акумуляторами може вплинути на точність відображення результатів перевірки заряду акумулятора.
- Перш ніж від'єднати ручку-тримач акумуляторів, вимкніть камеру та вийміть акумулятори.
- Після від'єднання ручки-тримача акумуляторів повторно приєднайте захисні кришки контактів камери та ручки-тримача акумуляторів. Якщо ручка-тримач акумуляторів не буде використовуватися протягом деякого часу, вийміть акумулятори.
- Якщо відображається повідомлення про помилку зв'язку з акумулятором, коли приєднано ручку-тримач акумуляторів, виконуйте вказівки, які містяться в ньому. Якщо камера втрачає живлення, повторно встановіть касету для акумуляторів і перезавантажте камеру.

1. Приєднайте випрямний пристрій.

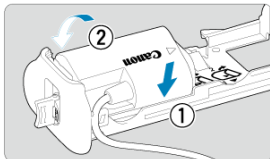

- Приєднайте випрямний пристрій DR-E6 (продається окремо) у той самий спосіб, що й акумулятори.

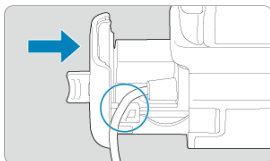

- Пропустіть кабель випрямного пристрою крізь канал для кабелю касети для акумуляторів.
- Вставте касету для акумуляторів повністю, щоб зафіксувати її.

2. Приєднайте касету для акумуляторів.

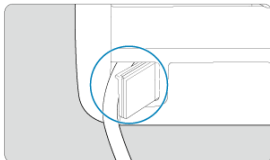

- Витягніть кінець кабелю з отвору для кабелю.

3. Підключіть випрямний пристрій до адаптера змінного струму.

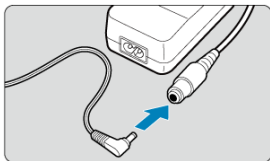

- Повністю вставте штекер випрямного пристрою в гніздо адаптера змінного струму AC-E6N (продається окремо).

4. Підключіть кабель живлення.

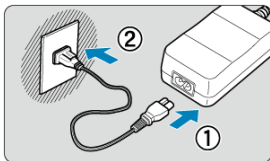

- Підключіть кабель живлення до адаптера змінного струму та вставте штепсельну вилку в електричну розетку.

⚠ Увага!

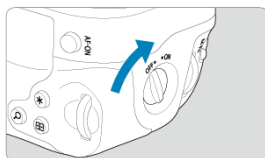

- Якщо камеру ввімкнуто, не приєднуйте та не від'єднуйте кабель живлення чи гніздо, а також не виймайте касету для акумуляторів.
- Уникайте затискання кабелю випрямного пристрою між ручкою-тримачем акумуляторів і касетою для акумуляторів.

Операції з кнопками та дисками

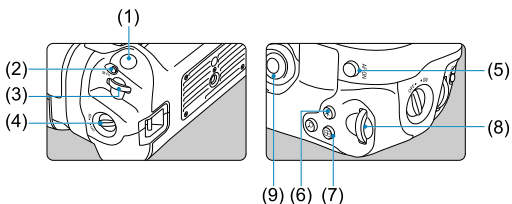

- Щоб використовувати кнопки та диски, поверніть вимикач ON/OFF вертикальної рукоятки (4) у положення ввімкнення.
- Кнопки та диски використовуються в такий самий спосіб, що й відповідні кнопки та диски на камері.



- | | |
|------|---|
| (1) | Кнопка затвора |
| (2) | < M-Fn > Багатофункціональна кнопка |
| (3) | <  > Головний диск |
| (4) | Вимикач ON/OFF вертикальної рукоятки |
| (5) | < * > Джойстик |
| (6) | < Q > Кнопка збільшення/зменшення |
| (7) | <  > Кнопка вибору точки автофокусування |
| (8) | < * > Кнопка фіксації АЕ / фіксації експозиції під час зйомки зі спалахом |
| (9) | < AF-ON > Кнопка ввімкнення АФ |
| (10) | <  > Диск швидкого керування 2 |

Використання блока живлення USB для зарядки/ живлення камери

Використовуючи блок живлення USB PD-E1, можна заряджати акумулятор LP-E6NH або LP-E6N, не виймаючи його з ручки-тримача акумуляторів. Камера також може працювати від електромережі.

⚠ Увага!

- Акумулятори LP-E6NH і LP-E6N можна заряджати разом.
- Акумулятори LP-E6NH або LP-E6N можна також заряджати окремо по одному.
- Акумулятор LP-E6 заряджати в такий спосіб не можна. Акумулятор не заряджається, якщо одночасно з акумулятором LP-E6 під'єднано акумулятор LP-E6NH або LP-E6N.
- Акумулятор не заряджається, якщо акумулятор LP-E6NH або LP-E6N завантажено одночасно з підключенням випрямного пристрою DR-E6.
- За використання камери заряджання буде зупинено.
- Якщо акумулятор розряджено, блок живлення його заряджає. У такому разі живлення не подається на камеру.

Заряджання

1. Підключіть блок живлення USB.

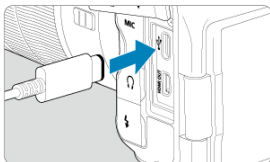

- Установіть перемикач живлення камери в положення **< OFF >**, повністю вставте штекер блока живлення USB в цифровий ввід (вивід) камери.

2. Зарядіть акумулятор.

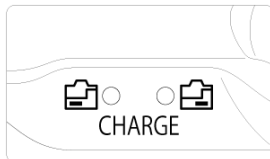
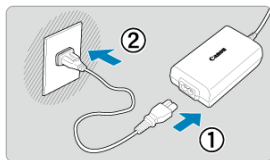

- Підключіть один кінець кабелю живлення до блока живлення USB, а інший — до електричної розетки.
- Почнеться заряджання, а індикатор заряджання почне світитися.
- На РК-панелі відобразиться індикація [🔋].
- Коли заряджання буде завершено, індикатор заряджання вимкнеться.

Живлення від електромережі

Щоб підключити камеру до електромережі без заряджання акумулятора, потрібно встановити перемикач живлення камери в положення < **ON** >.

Під час живлення камери від електромережі на РК-дисплеї та екрані відображається [🔋].

Щоб змінити режим камери з живлення від електромережі на заряджання, потрібно встановити перемикач живлення камери в положення < **OFF** >.

Увага!

- Щоб захистити акумулятор і підтримати його в належному стані, не заряджайте його протягом 24 годин.
- Якщо під час заряджання індикатор заряджання не світиться або виникла проблема (відображається блиманням індикатора заряджання), від'єднайте шнур живлення від електромережі, повторно встановіть акумулятор і зачекайте кілька хвилин, перш ніж під'єднати його знову. Якщо проблема не зникла, зверніться до найближчого Сервісного центру компанії Canon.
- Необхідна тривалість заряджання та рівень заряду змінюються залежно від температури навколишнього середовища та залишкового заряду.
- З міркувань безпеки заряджання за низьких температур триватиме довше.
- Залишок заряду акумулятора може знижуватися, якщо живлення подається на камеру. Під час зйомки з регулярними інтервалами використовуйте повністю заряджений акумулятор, щоб уникнути його повного розрядження.

Посібник з усунення несправностей

- [Проблеми, пов'язані з живленням](#)
- [Проблеми, пов'язані зі зйомкою](#)
- [Проблеми, пов'язані з функціями бездротового зв'язку](#)
- [Загальні проблеми, пов'язані з функціонуванням](#)
- [Проблеми, пов'язані з відображенням](#)
- [Проблеми, пов'язані з відтворенням](#)
- [Проблеми, пов'язані з чищенням сенсора](#)
- [Проблеми, пов'язані з підключенням до комп'ютера](#)

У разі виникнення будь-яких проблем із камерою насамперед перегляньте цей посібник з усунення несправностей. Якщо усунути проблему за допомогою посібника не вдалося, зверніться до найближчого сервісного центру компанії Canon.

Проблеми, пов'язані з живленням

Не вдається зарядити акумулятори за допомогою зарядного пристрою.

- Якщо заряд акумулятора () становить 94 % або більше, акумулятор не заряджатиметься.
- Використовуйте лише оригінальні акумулятори Canon LP-E6NH/LP-E6N/LP-E6.
- У разі виникнення проблем із зарядженням або зарядним пристроєм див. розділ [Зарядження акумулятора](#).

Індикатор зарядження швидко блимає.

- Якщо (1) виникли проблеми із зарядним пристроєм чи акумулятором, або (2) порушено обмін даними з акумулятором (у разі використання акумулятора стороннього виробника, а не акумулятора Canon), система захисту зупинить зарядження, а індикатор постійно швидко блиматиме оранжевим. У випадку (1) від'єднайте штепсельну вилку зарядного пристрою від електричної розетки, повторно встановіть акумулятор, зачекайте кілька хвилин, а потім знову вставте штепсельну вилку в електричну розетку. Якщо проблема не зникла, зверніться до найближчого Сервісного центру компанії Canon.

Індикатор зарядного пристрою не блимає.

- Якщо внутрішня температура акумулятора, вставленого в зарядний пристрій, висока, зарядження не відбувається з міркувань безпеки (індикатор не світиться). Якщо з якихось причин під час зарядження акумулятор нагріється, зарядження автоматично припиниться (індикатор блиматиме). Коли акумулятор охолоне, зарядження автоматично відновиться.

Не вдається зарядити акумулятори за допомогою блока живлення USB (продається окремо).

- Якщо перемикач живлення камери встановлено в положення < ON >, акумулятори не заряджаються. Однак акумулятор продовжує заряджатися під час автоматичного вимкнення живлення.
- Не вдається зарядити акумулятор LP-E6.
- Якщо заряд акумулятора становить приблизно 94 % або більше, він не заряджатиметься.
- Використання камери зупинить процес заряджання.

Під час заряджання за допомогою блока живлення USB індикатор доступу блимає.

- У випадку виникнення проблем із заряджанням індикатор доступу почне блимати зеленим, а захисний контур зупинить заряджання. У такому випадку від'єднайте кабель живлення від електромережі, вийміть і знову вставте акумулятор і зачекайте кілька хвилин, перш ніж знову підключити кабель живлення до мережі. Якщо проблема не зникла, зверніться до найближчого Сервісного центру компанії Canon.

Під час заряджання за допомогою блока живлення USB індикатор доступу не світиться.

- Спробуйте від'єднати блок живлення USB та приєднати його знову.

Не вдається під'єднати камеру до живлення за допомогою блока живлення USB.

- Перевірте акумуляторний відсік. Не вдається підключити камеру до живлення без встановленого акумулятора.
- Перевірте рівень заряду акумулятора, що залишився. Якщо акумулятор розряджено, блок живлення його заряджає. У такому разі живлення не подається на камеру.

Камера не активується, навіть коли перемикач живлення встановлено в положення < ON >.

- Переконайтеся, що акумулятор вставлено в камеру належним чином (🔗).
- Переконайтеся, що кришку гнізда для карти пам'яті закрито (🔗).
- Зарядіть акумулятор (🔗).

Індикатор доступу продовжує світитись або блимати навіть після встановлення перемикача живлення в положення < OFF >.

- Якщо камеру було вимкнено під час запису зображення на карту пам'яті, індикатор доступу світитиметься/блиматиме ще кілька секунд. Коли записування зображення завершиться, живлення автоматично вимкнеться.

Відображається повідомлення [Помилка зв'язку з акумулятором. Чи відображається на акумуляторі (акумуляторах) логотип Canon?].

- Використовуйте лише оригінальні акумулятори Canon LP-E6NH/LP-E6N/LP-E6.
- Витягніть і знову вставте акумулятор (🔋).
- Якщо електричні контакти брудні, очистьте їх за допомогою м'якої тканини.

Акумулятор швидко розряджається.

- Використовуйте повністю заряджений акумулятор (🔋).
- Можливо, ефективність акумулятора знизилася. Див. [🔋: Дані акумулятора], щоб перевірити рівень ефективності перезарядження акумулятора (🔋). Якщо ефективність акумулятора низька, замініть його на новий.
- Кількість доступних знімків може зменшитися за наведених нижче умов:
 - утримування кнопки затвора натиснутою наполовину протягом тривалого часу;
 - часта активація АФ без здійснення зйомки;
 - використання функції Image Stabilizer (Стабілізатор зображення) об'єктива;
 - використання функцій бездротового зв'язку.

Камера самовільно вимикається.

- Активовано автовимкнення. Щоб деактивувати автовимкнення, установіть для параметра [Автовимкнення] в розділі [🔋: Екон.енергії] значення [Вимк.] (🔋).
- Навіть коли для параметра [Автовимкнення] вибрано значення [Вимк.], екран і видошукач вимикатимуться, якщо камера не використовуватиметься протягом певного часу, який визначено параметрами [Дисплей Вимк.] або [Видош. вимк.] (хоча сама камера залишатиметься ввімкнутою).
- Установіть для параметра [🔋: Режим Eco] значення [Вимк.].

Неможливо приєднати об'єktiv.

- Для приєднання об'єktivів EF або EF-S потрібен перехідник. Не можна використовувати камеру з об'єктивами серії EF-M (🔗).

Не вдається зняти або записати фотографії.

- Переконайтеся, що карта пам'яті вставлена належним чином (🔗).
- Перемістіть перемикач захисту від запису карти в положення запису та стирання (🔗).
- Якщо карту пам'яті заповнено, вставте іншу або видаліть непотрібні знімки, щоб звільнити місце (🔗, 🔗).
- Зміна кольору точки АФ на оранжевий під час спроби виконати фокусування означає, що зйомка неможлива. Знову натисніть кнопку затвора наполовину, щоб повторити автоматичне фокусування, або виконайте фокусування вручну (🔗, 🔗).

Не вдається використати карту пам'яті.

- Якщо відображається повідомлення про помилку карти пам'яті, див. розділ [Встановлення та виймання карт пам'яті](#) та [Коди помилок](#).

Якщо карту пам'яті вставлено в іншу камеру, відображається повідомлення про помилку.

- Оскільки карти SDXC форматуються за стандартом exFAT, якщо відформатувати карту пам'яті в цій камері, а потім вставити її в іншу камеру, може відобразитися повідомлення про помилку й використання карти може бути неможливим.

Зображення не у фокусі або розмите.

- Установіть перемикач режимів фокусування об'єктива в положення < AF > (🔗).
- Обережно натисніть кнопку затвора, щоб запобігти тремтінню камери (🔗).
- Якщо об'єktiv має функцію Image Stabilizer (Стабілізатор зображення), установіть перемикач стабілізатора в положення < ON >.
- В умовах недостатньої освітленості витримка може тривати довше. Використовуйте коротшу витримку (🔗), установіть вищу чутливість ISO (🔗), використовуйте спалах (🔗) або штатив.
- Див. розділ [Уникнення розмиття фотографій](#).

Не вдається зафіксувати фокус і перекомпонувати кадр.

- Установіть для параметра «Режим роботи АФ» значення «Покадровий АФ» (🔗). Зйомка з фіксацією фокусування неможлива, якщо вибрано АФ Серво (🔗).

Швидкість неперервної зйомки низька.

- Швидкість високошвидкісної неперервної зйомки може знижуватися залежно від рівня заряду акумулятора, температури навколишнього середовища, зменшення мерехтіння, витримки, значення діафрагми, об'єкта, яскравості, режиму роботи АФ, типу об'єктива, використання спалаху, параметрів зйомки та інших умов. Для отримання докладнішої інформації див. розділ [Вибір режиму спрацьовування затвора](#) або [Розмір файлу фотознімка / можлива кількість знімків / максимальна серія знімків для неперервної зйомки](#).

Максимальна довжина серії під час неперервної зйомки зменшилася.

- У разі зйомки об'єкта з великою кількістю деталей, наприклад поля трави, розмір файлу буде більшим, а максимальна серія знімків зменшиться порівняно з числом, зазначеним у розділі [Розмір файлу фотознімка / можлива кількість знімків / максимальна серія знімків для неперервної зйомки](#).





Навіть після заміни карти пам'яті розмір максимальної серії знімків, відображуваний для неперервної зйомки, не змінюється.

- Приблизний розмір максимальної серії знімків, указаний у видошукачі, не змінюється в разі заміни карти пам'яті на іншу, навіть на високошвидкісну. Максимальна серія знімків, зазначена в розділі [Розмір файлу фотознімка / можлива кількість знімків / максимальна серія знімків для неперервної зйомки](#), визначається з використанням стандартної тестової карти пам'яті Сапоп. Що вища швидкість записування карти пам'яті, то більший розмір максимальної серії знімків. Через це очікуваний розмір максимальної серії знімків може відрізнятись від фактичного розміру максимальної серії.

Під час високошвидкісної неперервної зйомки високошвидкісне відтворення неможливе.

- Ознайомтеся з вимогами до високошвидкісного відтворення в розділі [Високошвидкісне відтворення](#).

Деякі налаштування якості зображення недоступні для зйомки з обрізанням.

- Якщо встановлено значення [1,6x (кроп-фактор)] або якщо використовуються об'єктиви EF-S, параметри якості зображення     будуть недоступними.

Не вдається встановити формат.

- Не вдається встановити пропорції для об'єтивів EF-S (автоматично встановлюється налаштування [1,6x (кроп-фактор)]).
- Не вдається встановити пропорції, коли для параметра [📷: Додавати дані про обрізання] встановлено будь-яке значення, крім [Вимк.]

Не вдається встановити для фотозйомки значення чутливості ISO 100.

- Мінімальна чутливість у діапазоні налаштування становить ISO 200, якщо для параметра [📷: Пріоритет світлих тонів] встановлено значення [Увімк.] або [Покращений].

Не вдається вибрати для фотозйомки значення чутливості ISO в розширеному діапазоні.

- Перевірте значення параметра [Діап. чутл. ISO] на вкладці [📷: 📷Налашт. чутливості ISO].
- Розширений діапазон чутливості ISO недоступний, якщо для параметра [📷: Пріоритет світлих тонів] встановлено значення [Увімк.] або [Покращений].
- Розширений діапазон чутливості ISO недоступний, якщо для параметра [Зйомка HDR [HDR PQ]] у меню [📷: Налаштування HDR PQ] встановлено значення [Увімк.].

Навіть за зменшення величини корекції експозиції зображення виходить яскравим.

- Установіть для параметра [📷: Auto Lighting Optimizer/📷: Авт. оптимізатор освітлення] значення [Вимк.] (🔒). Якщо вибрано параметр [Низьке], [Стандартне] або [Високе], зображення може вийти яскравим, навіть якщо встановити зменшену величину корекції експозиції або корекції експозиції для зйомки зі спалахом.

Не вдається налаштувати корекцію експозиції, якщо встановлено ручну експозицію і автоматичний вибір чутливості ISO.

- Див. розділ [М: Ручна експозиція](#), щоб налаштувати корекцію експозиції.

Відображаються не всі параметри корекції аберації об'єктива.

- Якщо для функції [Цифр. оптимізатор об'єкт.] встановлено значення [Стандартне] або [Високе], пункти [Випр. хром. аберації] та [Випр. дифракції] не відобразатимуться, але для обох пунктів буде встановлено значення [Увімк.] під час зйомки.
- Функція [Цифр. оптимізатор об'єкт.] не відображається під час відеозйомки.

Зображення не відображаються після зйомки в мультиекспозиційному режимі.

- Якщо встановлено значення [Безп.зйомка], зображення не відображаються для перегляду після зйомки, і відтворення зображень недоступне (🔒).

Використання спалаху в режимі [Av] або [P] зменшує витримку.

- Установіть для параметра [Повільн. синх.] в меню [📷: Керування Speedlite] значення [1/250-1/60 сек. авто] (або [1/200-1/60 сек. авто]) або [1/250 сек. (фіксована)] (або [1/200 сек. (фіксована)]) (🔒).

Спалах не працює.

- Переконайтеся, що всі спалахи надійно приєднано до камери.

Спалах завжди спрацьовує з повною потужністю.

- Усі спалахи, крім спалахів Speedlite серії EL/EX, за використання в режимі автоспалаху завжди спрацьовують із повною потужністю (🔒).
- Якщо для параметра користувацької функції зовнішнього спалаху [Режим виміру спалаху] встановлено значення [Вимір з TTL спалахом] (автоспалах), спалах завжди працюватиме з повною потужністю (🔒).

Компенсацію експозиції для зйомки зі спалахом неможливо встановити.

- Якщо компенсацію експозиції для зйомки зі спалахом уже встановлено за допомогою спалаху Speedlite, то в камері неможливо налаштувати компенсацію експозиції для зйомки зі спалахом. Якщо компенсацію експозиції, установлену за допомогою спалаху Speedlite, скасовано (установлено на 0), компенсацію експозиції для зйомки зі спалахом можна налаштувати за допомогою камери.

Високошвидкісна синхронізація недоступна в режимі [Av] або [Fv].

- Установіть для параметра [Повільн. синх.] в меню [📷: Керування Speedlite] будь-яке значення, крім [1/250 сек. (фіксована)] (або [1/200 сек. (фіксована)]) (🔒).

Зйомка з дистанційним керуванням неможлива.

- Під час фотозйомки встановіть для затвора режим [i] або [i2] (🔒). Під час відеозйомки встановіть для параметра [📷: Дистанц. керув.] значення [Увімк.] (🔒).
- Перевірте положення перемикача часу спрацьовування пульта дистанційного керування.
- Якщо використовується бездротовий пульт дистанційного керування BR-E1, див. розділ [Зйомка з дистанційним керуванням](#) або [Підключення до бездротового пульта дистанційного керування](#).
- Якщо камера сполучена зі смартфоном або бездротовим пультом дистанційного керування через Bluetooth, неможливо використовувати інфрачервоні пульти дистанційного керування, зокрема RC-6. Установіть для параметра [Налашт. Bluetooth] значення [Вимк.].
- Відомості про використання пульта дистанційного керування для покадрової відеозйомки див. в розділі [Покадрове відео](#).



Під час зйомки відображається біла піктограма [i] або червона піктограма [i2].

- Це вказує на високу внутрішню температуру камери. Якщо відображається біла піктограма [🔥], якість зображення фотографій може погіршитися. Відображення червоної піктограми [🔥] означає, що відеозйомка невдовзі припиниться автоматично (🔒).

Під час відеозйомки відображається червона піктограма [🔥].

- Це вказує на високу внутрішню температуру камери. Якщо відображається червона піктограма [🔥], це означає, що запис відео невдовзі автоматично припиниться (🔒).





Під час відеозйомки відображається піктограма .

- Це вказує на високу внутрішню температуру камери. Записування відео неможливе, поки відображається піктограма . Відображення піктограми  під час відеозйомки також свідчить, що камера автоматично вимкнеться приблизно за 3 хв .



Відеозйомка припиняється сама собою.

- Якщо швидкість записування карти пам'яті низька, запис відео автоматично зупиниться. Детальна інформація про карти пам'яті, на які можна записувати відео, наведена в розділі [Вимоги до характеристик карти пам'яті](#). Інформацію про швидкість запису на карту пам'яті можна знайти на веб-сайті її виробника тощо.
- Виконуйте низькорівневе форматування, щоб ініціалізувати карту пам'яті, якщо швидкість запису або зчитування видається малою .
- Щойно тривалість відео досягне 29 хв 59 с (або 7 хв 29 с у разі відео з високою частотою кадрів), записування зупиниться автоматично.

Не вдається налаштувати чутливість ISO для запису відео.

- Чутливість ISO встановлюється автоматично в режимі записування . У режимі  чутливість ISO можна встановити вручну .
- Мінімальна чутливість у діапазоні налаштування становить ISO 200, якщо для параметра : **Пріоритет світлих тонів** встановлено значення **[Увімк.]** або **[Покращений]**.

Не вдається вибрати для запису відео значення чутливості ISO в розширеному діапазоні.

- Перевірте значення параметра **[Діап. чутл. ISO]** на вкладці : **Налашт. чутливості ISO**.
- Розширений діапазон чутливості ISO недоступний, якщо для параметра : **Пріоритет світлих тонів** встановлено значення **[Увімк.]** або **[Покращений]**.

Під час запису відео змінюється експозиція.

- У разі змінення значення витримки або діафрагми під час запису відео такі зміни можуть записатися.
- Рекомендовано записати кілька пробних відео, якщо ви плануєте здійснювати масштабування під час записування відео. Масштабування під час записування відео може спричинити зміну експозиції, записування звуку роботи об'єктива або втрату фокуса.

Під час запису відео зображення мерехтить або з'являються горизонтальні смуги.

- Мерехтіння, поява горизонтальних смуг (шум) або неправильна експозиція можуть бути спричинені наявністю флуоресцентного або світлодіодного освітлення тощо під час запису відео. Крім того, можуть записатися зміни експозиції (яскравість) або колірного тону. У режимі [М] цю проблему можна вирішити за рахунок збільшення витримки. Проблема може бути помітнішою в разі покадрової відеозйомки.

Об'єкт виглядає спотвореним під час запису відео.

- Якщо переміщати камеру ліворуч або праворуч (панорамування) або знімати об'єкт, що рухається, зображення може вийти спотвореним. Проблема може бути помітнішою в разі покадрової відеозйомки.

У відео звук не записується.

- У відео з високою частотою кадрів не записується звук.

Не додається часовий код.

- Часові коди не додаватимуться до відео в разі запису відео з високою частотою кадрів, якщо для параметра [Відлік уперед] у меню [📷: Часовий код] встановлено значення [Відл. завжди] (🔄). Крім того, часовий код не додається до відео, що записується через HDMI (🔗).

Часові коди випереджують фактичний час.

- Випередження часових кодів у режимі запису відео з високою частотою кадрів зростає до 4 с на секунду (🔄).

Не вдається робити фотографії під час запису відео.

- Робити фотографії під час запису відео неможливо. Щоб зробити фотографію, зупиніть запис відео й виберіть режим зйомки фотографій.

Не вдається записати відео під час фотозйомки.

- Інколи під час фотозйомки запис відео неможливий, якщо внутрішня температура камери підвищується внаслідок таких операцій, як тривале відображення в режимі Live View. Вимкніть камеру або подбайте про її охолодження іншим чином і зачекайте, доки вона охолodиться.
- Відеозйомку можна продовжити в режимі [A+], якщо знизити якість відеозйомки [A+].
- Відеозйомку можна продовжити в інших режимах, крім [A+], якщо знизити якість відеозйомки [P/A+].

Не вдається записати відео.

- Відформатуйте (ініціалізуйте) карту пам'яті з використанням цієї камери (🔄).

- Використовуйте SDXC-карту або карту [2], якщо встановлено метод запису відео [RAW] або [MP4].

Камера вібрує.

- Унаслідок роботи функції стабілізації зображення може здаватися, що камера вібрує. Це не є ознакою несправності.

Неможливо встановити сполучення зі смартфоном.

- Використовуйте смартфон із підтримкою специфікації Bluetooth 4.1 або новішої версії.
- Увімкніть Bluetooth на екрані налаштувань на смартфоні.
- Неможливо встановити сполучення з камерою з екрана параметрів Bluetooth на смартфоні. Заздалегідь установіть на смартфон спеціальну безкоштовну програму Camera Connect (📷).
- Об'єднання в пару з раніше сполученим смартфоном неможливе, якщо дані про об'єднання в пару, зареєстровані для іншої камери, залишаються на смартфоні. У такому разі видаліть реєстрацію камери, збережену в налаштуваннях Bluetooth смартфона, і ще раз спробуйте встановити сполучення (📷).

Не вдається налаштувати функції Wi-Fi.

- Якщо камеру підключено до комп'ютера або іншого пристрою за допомогою інтерфейсного кабелю, налаштувати функції Wi-Fi неможливо. Перед настроюванням будь-яких функцій від'єднайте інтерфейсний кабель (📷).

Пристрій, підключений за допомогою інтерфейсного кабелю, неможливо використовувати.

- Неможливо використовувати з камерою інші пристрої, як-от комп'ютери, підключаючи їх за допомогою інтерфейсного кабелю, якщо камера з'єднана з пристроями через Wi-Fi. Перш ніж підключити інтерфейсний кабель, завершіть з'єднання Wi-Fi.

Операції зйомки та відтворення неможливі.

- За встановленого з'єднання Wi-Fi такі операції, як зйомка й відтворення, можуть виявитися неможливими. Завершіть з'єднання Wi-Fi, а потім виконайте потрібну операцію.







Неможливо встановити повторне з'єднання зі смартфоном.

- Навіть якщо використовуються ті самі камера та смартфон, у разі зміни параметрів або вибору іншого параметра повторне з'єднання може бути не встановлене навіть після вибору того самого SSID. У такому разі видаліть параметри підключення камери з параметрів Wi-Fi у смартфоні та налаштуйте параметри підключення знову.
- Можливо, з'єднання не встановиться, якщо під час змінення параметрів підключення працює програма Camera Connect. У такому разі на мить закрийте програму Camera Connect, а потім перезапустіть її.

Загальні проблеми, пов'язані з функціонуванням

Коли я перемикаюся з режиму фотозйомки на режим відеозапису або навпаки, змінюються параметри.

- Окремі параметри зберігаються для використання під час зйомки фотографій і відеозаписів.



Не вдається змінити налаштування за допомогою елементів <  >, <  >, <  >, <  >, <  > або <  >.

- Натисніть кнопку < LOCK >, щоб вимкнути блокування функцій (🔗).
- Перевірте значення параметра [: Блокування функцій] (🔗).

Сенсорне керування не працює.

- Переконайтеся, що для параметра [: Сенсорн.керування] встановлено значення [Стандартне] або [Чутливе] (🔗).

Кнопка або диск камери працює неналежним чином.

- У меню записування відео перевірте параметр [: Функція кн. спуску для відео] (🔗).
- Перевірте параметр [: Налаштувати кнопки] і [: Налаштувати диски] (🔗).

На екрані меню відображається менше вкладок та елементів.

- У режимі [A+] деякі вкладки й елементи не відображаються. Кількість вкладок та елементів на екранах меню для фотографій та відео також відрізняється.

На дисплеї першою з'являється вкладка [★] «Моє меню» або відображається лише вкладка [★].

- Для параметра [Відображ. меню] на вкладці [★] встановлено значення [Починати з вкладки Моє меню] або [Показувати лише Моє меню]. Установіть значення [Звичайне відображення] (☑).

Ім'я файлу починається із символу підкреслення («_»).

- Для параметра [K: К. простір] установіть значення [sRGB]. Якщо встановлено значення [Adobe RGB], ім'я файлу починатиметься із символу підкреслення (☑).

Четвертий символ в імені файлу змінюється.

- [F: Ім'я файлу] встановлено значення [***+розмір знім.]. Виберіть унікальне ім'я файлу камери або ім'я файлу, зареєстроване в користувацькому параметрі 1 (☑).

Нумерація файлів починається не з 0001.

- Якщо карта вже містить записані зображення, нумерація зображень може починатися не з 0001 (☑).

Відображаються неправильні дата й час зйомки.

- Перевірте правильність встановлення дати й часу (☑).
- Перевірте параметри часового поясу й літнього часу (☑).

Дата й час не відображаються на зображенні.

- Дата й час зйомки не відображаються на зображенні. Дата й час зберігаються в даних зображення як параметри зйомки. Під час друку фотографій ця інформація може використовуватися для відображення дати й часу (☑).

Відображається [###].

- Якщо кількість зображень, записаних на карті пам'яті, перевищує кількість, яку камера може відобразити, на екрані відобразиться символ [###].

На екрані не відображається чітке зображення.

- Якщо екран брудний, очистьте його за допомогою м'якої тканини.
- За низької температури можливе незначне уповільнення зміни зображень на екрані, а за високої температури екран може виглядати темним. Проте за кімнатної температури нормальна якість відображення відновиться.

Частина зображення блимає чорним.

- [▶]: Показ.переек.зони] встановлено значення [Увімк.] (🔗).

На зображенні відображається червоне поле.

- [▶]: Показ.точки АФ] устанвлено значення [Увімк.] (🔗).

Під час відтворення зображень точки АФ не відображаються.

- Точки АФ не відображаються під час відтворення таких типів зображень:
 - зображення, створені із застосуванням функції шумозаглушення серійної зйомки;
 - обрізані зображення;
 - зображення, зняті в режимі HDR, якщо для параметра [Автовирівнювання] встановлене значення [Увімк.]

Неможливо стерти зображення.

- Якщо зображення захищене, його неможливо видалити (🔗).

Фотографії та відео не вдається відтворити.

- Камера може не відтворювати зображення, зняті за допомогою іншої камери.
- Відео, які були відредаговані на комп'ютері, неможливо відтворити за допомогою камери.

Відтворити можна тільки невелику кількість зображень.

- Зображення були відфільтровані для відтворення відповідно до параметра [▶]: Встан. умови пошуку знімків] (🔗). Видаліть умови пошуку знімків.

Під час відтворення відео можуть бути чутні звуки роботи механізму або звуки роботи камери.

- У разі виконання операцій з АФ або роботи з камерою чи об'єктивом під час записування відео вбудований мікрофон камери також може записувати звуки роботи механізму об'єктива або звуки операцій із камерою чи об'єктивом. У такому разі зробити ці звуки тихішими можна, використовуючи зовнішній мікрофон. Якщо ці звуки все одно чутно навіть під час використання зовнішнього мікрофона, можливо, варто віддалити зовнішній мікрофон від камери й розташувати його подалі від камери й об'єктива.

Відтворення відео припиняється само собою.

- Тривале відтворення відео або відтворення відео за високої температури навколишнього середовища може призвести до підвищення внутрішньої температури камери. Тоді відтворення відео може автоматично припинитися. У такому разі відтворення буде вимкнено, доки внутрішня температура камери не знизиться. Тож вимкніть живлення та дайте камері трохи охолонути.

Відео завмирає на певний час.

- Якщо під час відеозйомки з автоекспозицією рівень експозиції різко змінюється, записування може ненадовго призупинитися, доки не стабілізується яскравість. У такому разі знімайте в режимі [M] (☑).

Відео відтворюється повільно.

- Оскільки відео з високою частотою кадрів записуються з частотою кадрів 29,97 або 25,00 кадр/с, їх відтворення здійснюється з 4-кратним уповільненням.

На екрані телевізора нічого не відображається.

- Переконайтеся, що для параметра [☑: Відеосистема] встановлено значення [Для NTSC] або [Для PAL], яке відповідає системі вашого телевізора.
- Переконайтеся, що штепсель HDMI-кабелю вставлений повністю (☑).

Одному відеозапису відповідають кілька файлів відео.

- Якщо розмір відеофайлу досягне 4 ГБ, буде автоматично створено інший відеофайл (☑). Утім, якщо використовувати SDXC-картку, що відформатована в камері, можна записати відео одним файлом, навіть якщо його розмір перевищуватиме 4 ГБ.

Пристрій для зчитування карт не розпізнає карту пам'яті.

- Залежно від пристрою для зчитування карт і ОС комп'ютера, що використовуються, карти пам'яті SDXC можуть не розпізнаватися належним чином. У такому разі підключіть камеру до комп'ютера за допомогою інтерфейсного кабелю та імпортуйте зображення на комп'ютер за допомогою службової програми EOS Utility (програмне забезпечення EOS, ☑).

Неможливо змінити розмір зображень або обрізати їх.

- За допомогою цієї камери не можна змінити розмір зображень **S2** у форматі JPEG, форматі RAW, а також захоплених кадрів із відео у форматі 4K або 8K, збережених як фотографії (🔗).
- За допомогою цієї камери не можна обрізати зображення у форматі RAW, зображення, створені з використанням для параметра [Зйомка HDR **HDR PQ**] у меню [📷: Налаштування HDR PQ] значення [Увімк.], а також захоплені кадри з відео у форматі 8K або 4K, збережені як фотографії (🔗).

На зображенні з'являються світлові точки.

- Білі, червоні чи сині світлові точки можуть з'явитися на захоплених зображеннях, якщо на сенсор впливають космічні промені або інші подібні фактори. Їхню кількість можна зменшити, застосувавши команду [Очистити зараз. 📷] на вкладці [🔧: Чищення сенсора] (🔗).

Проблеми, пов'язані з чищенням сенсора

Затвор видає певні звуки під час чищення сенсора.

- Незважаючи на звук роботи затвора під час чищення, коли вибрано параметр [Очистити зараз. 📷], на карту пам'яті зображення не записуються (🔗).

Функція автоматичного чищення сенсора не діє.

- Якщо протягом короткого проміжку часу кілька разів змінити положення перемикача живлення < ON > і < OFF >, піктограма [📷] може не відображатися (🔗).

Не вдається імпортувати зображення на комп'ютер.

- Інсталюйте службову програму EOS Utility (програмне забезпечення EOS) на комп'ютер [\(🔗\)](#).
- Переконайтеся, що відображається головне вікно службової програми EOS Utility.
- Якщо камера вже підключена через Wi-Fi, вона не зможе обмінюватися даними з будь-яким комп'ютером, підключеним за допомогою інтерфейсного кабелю.
- Перегляньте версію програми.

Немає з'єднання між камерою та комп'ютером.

- Використовуючи програму EOS Utility (програмне забезпечення для камер EOS), установіть для параметра : **Покадр.кінозй.**] значення **[Вимк.]** [\(🔗\)](#).

Коди помилок



(1) Номер помилки

(2) Причини та способи усунення

Якщо з камерою виникла проблема, відобразиться повідомлення про помилку. Виконуйте інструкції, що з'являтимуться на екрані.

Якщо проблема не зникає, запишіть код помилки (Errxx) і зверніться до сервісного центру.

Схема сумісності компонентів

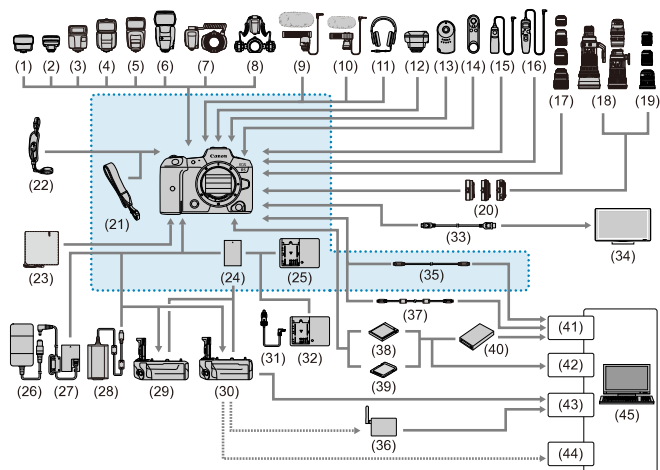

 аксесуари в комплекті

-
- (1) Синхронізатор спалахів ST-E2
 - (2) Синхронізатор спалахів ST-E3-RT
 - (3) Спалах Speedlite EL-100
 - (4) Спалах Speedlite 430EX III-RT/430EX III
 - (5) Спалах Speedlite 470EX-AI
 - (6) Спалах Speedlite 600EX II-RT
 - (7) Кільцевий спалах для макрозйомки Macro Ring Lite MR-14EX II
 - (8) Подвійний спалах для макрозйомки Macro Twin Lite MT-26EX-RT
 - (9) Стереомікрофон спрямованої дії DM-E1
 - (10) Стереомікрофон DM-E100
 - (11) Навушники
 - (12) Приймач GPS GP-E2
 - (13) Пульт дистанційного керування RC-6
 - (14) Бездротовий пристрій дистанційного керування BR-E1
 - (15) Дистанційний перемикач RS-80N3
 - (16) Контролер дистанційного керування з таймером TC-80N3
 - (17) Об'єктиви RF
 - (18) Об'єктиви EF
 - (19) Об'єктиви EF-S
 - (20) Перехідник Mount Adapter
 - (21) Ремінець
 - (22) Ручний ремінець E2
 - (23) Захисна тканина PC-E1/E2
 - (24) Акумулятор LP-E6NH¹
 - (25) Зарядний пристрій LC-E6
 - (26) Адаптер змінного струму AC-E6N²
 - (27) Випрямний пристрій DR-E6²
 - (28) Блок живлення USB PD-E1³
 - (29) Ручка-тримач акумуляторів BG-R10
 - (30) Бездротовий передавач файлів WFT-R10
 - (31) Кабель для заряджання акумулятора в автомобілі CB-570
 - (32) Автомобільний зарядний пристрій CBC-E6
 - (33) HDMI-кабель⁷
 - (34) Телевізор / монітор
 - (35) Інтерфейсний кабель IFC-100U (прибл. 1 м)^{4, 5}
 - (36) Точка бездротового доступу до локальної мережі
 - (37) Інтерфейсний кабель IFC-400U (прибл. 4 м)^{4, 6}
 - (38) Карта пам'яті CFexpress
 - (39) Карти пам'яті SD/SDHC/SDXC
 - (40) Пристрій зчитування карт
 - (41) USB-порт
-

-
- (42) Гніздо для карти пам'яті 1
-
- (43) Порт Ethernet
-
- (44) Адаптер бездротової локальної мережі
-
- (45) Комп'ютер
-

* 1: Також можна використовувати акумулятор LP-E6N/LP-E6.

* 2: Можна також використовувати адаптер змінного струму АСК-Е6.

* 3: Заряджання за допомогою блока живлення USB PD-E1 можливе лише для акумуляторів LP-E6NH/LP-E6N (не LP-E6).

* 4: Камера, роз'єм із боку комп'ютера: USB Type-C

* 5: Швидкість передавання за використання інтерфейсного кабелю IFC-100U еквівалентна SuperSpeed USB (USB 3.1 1-го покоління).

* 6: Швидкість передавання за використання інтерфейсного кабелю IFC-400U еквівалентна Hi-Speed USB (USB 2.0).

* 7: Використовуйте кабель довжиною до 2,5 м. Роз'єм для камери: Type D.

Чутливість ISO під час запису відео

У режимі [P/A/S/TV/Av]

- Чутливість ISO автоматично встановлюється в діапазоні ISO 100–25600.
- Якщо для параметра [Макс. для Авт.] в розділі [CAM: Налашт. чутливості ISO] встановити значення [H(51200)] (☑), максимальна чутливість у діапазоні автоматичного налаштування розшириться до H (еквівалент ISO 51200).
- Мінімальна чутливість у діапазоні автоматичного налаштування становить ISO 200, якщо для параметра [CAM: Пріоритет світлих тонів] встановлено значення [Увімк.] або [Покращений] (☑). Максимальне значення не збільшиться, навіть якщо розширення встановлено в параметрі [Макс. для Авт.].
- Мінімальна чутливість у діапазоні автоматичного налаштування становить ISO 400, якщо для параметра [CAM: Налаштування Canon Log] встановлено значення [Увімк.] (☑).

У режимі [M]

- Якщо для чутливості ISO вибрано значення [AUTO], вона автоматично встановлюється в діапазоні ISO 100–25600.
- Якщо в режимі автоматичного налаштування чутливості ISO для параметра [Макс. для Авт.] в розділі [CAM: Налашт. чутливості ISO] встановити значення [H(51200)] (☑), максимальна чутливість у діапазоні автоматичного налаштування розшириться до H (еквівалент ISO 51200).
- Чутливість ISO можна встановити вручну в діапазоні ISO 100–25600. Якщо для параметра [Діап. чутл. ISO] в розділі [CAM: Налашт. чутливості ISO] встановити значення [H(51200)] (☑), максимальна чутливість у діапазоні ручного налаштування розшириться до H (еквівалент ISO 51200).
- Мінімальна чутливість у діапазоні автоматичного або ручного налаштування становить ISO 200, якщо для параметра [CAM: Пріоритет світлих тонів] встановлено значення [Увімк.] або [Покращений] (☑). Навіть якщо встановлено розширення діапазону чутливості ISO, максимальне значення не буде збільшене.
- Мінімальна чутливість у діапазоні автоматичного налаштування становить ISO 400, якщо для параметра [CAM: Налаштування Canon Log] встановлено значення [Увімк.] (☑). ISO 100–200 означає розширену чутливість ISO (L).

Відображення інформації

- РК-панель
- Екран фотозйомки
- Екран запису відео
- Значки сцени
- Екран відтворення

РК-панель

Екран режиму очікування фото/відео 1

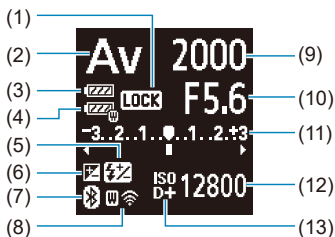

- | | |
|------|--|
| (1) | Блокування функцій |
| (2) | Режим зйомки |
| (3) | Рівень заряду акумулятора |
| (4) | Рівень заряду акумулятора WFT |
| (5) | Компенсація експозиції для зйомки зі спалахом |
| (6) | Корекція експозиції |
| (7) | Функція Bluetooth |
| (8) | Функція Wi-Fi / статус WFT (бездротовий) / статус WFT (дротовий) |
| (9) | Витримка |
| (10) | Значення діафрагми |
| (11) | Індикатор рівня експозиції / Величина корекції експозиції / Діапазон AEB |
| (12) | Чутливість ISO |
| (13) | Пріоритет світлих тонів |

Екран режиму очікування фото 2

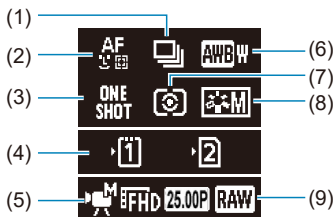

- | | |
|-----|--------------------------|
| (1) | Режим драйву |
| (2) | Спосіб АФ |
| (3) | Режим роботи АФ |
| (4) | Гніздо для карти пам'яті |
| (5) | Режим записування відео |
| (6) | Баланс білого |
| (7) | Режим виміру |
| (8) | Стиль зображення |
| (9) | Якість відеозйомки |

Екран режиму очікування відео 2

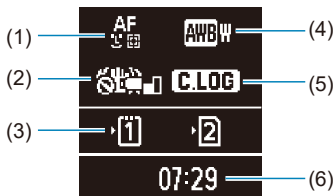

(1) Спосіб АФ

(2) Image Stabilizer (Стабілізатор зображення) (режим IS)

(3) Гніздо карти пам'яті

(4) Баланс білого

(5) Функція Canon Log

(6) Доступний час відеозапису

Триває запис відео



(1) Час запису, що минув

(2) Триває записування / зовнішнє записування (10 біт, HDMI)

Екран фотозйомки

Кожне натискання кнопки <INFO> змінює відображувану інформацію.

- На дисплеї відображаються лише поточні застосовані параметри.

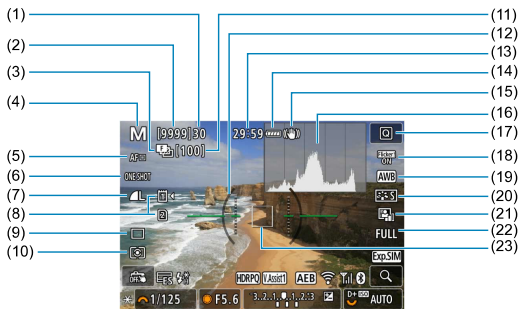

(1)	Максимальна серія знімків
(2)	Кількість доступних знімків / кількість секунд до спрацьовування таймера автоспуску
(3)	Брекетинг фокусування / HDR / мультиекспозиція / шумозаглушення серійної зйомки / ручна витримка / таймер інтервалу
(4)	Режим зйомки
(5)	Спосіб АФ
(6)	Режим роботи АФ
(7)	Якість зображення
(8)	Карта
(9)	Режим спрацьовування затвора
(10)	Режим виміру
(11)	Кількість кадрів, які залишилися для брекетингу фокусування, мультиекспозиції або таймера інтервалу
(12)	Електронний рівень
(13)	Доступний час відеозапису
(14)	Рівень заряду акумулятора
(15)	Image Stabilizer (Стабілізатор зображення) (режим IS)
(16)	Гістограма (яскравість/RGB)
(17)	Кнопка швидкого керування
(18)	Захист від мерехтіння
(19)	Баланс білого / корекція балансу білого
(20)	Стиль зображення
(21)	Auto Lighting Optimizer (Автоматичний оптимізатор освітлення)
(22)	Кадрування та формат фотографій
(23)	Точка АФ (1-точковий АФ)

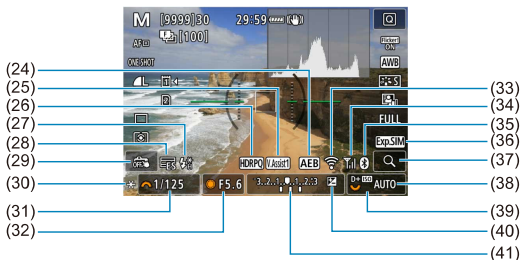

- | | |
|------|---|
| (24) | Брекетинг автоекспозиції / FEB |
| (25) | Підтримка перегляду |
| (26) | HDR PQ |
| (27) | Готовність спалаху / фіксація експозиції під час зйомки зі спалахом / високошвидкісна синхронізація |
| (28) | Електронний затвор |
| (29) | Зйомка при торканні / створити папку |
| (30) | Фіксація AE |
| (31) | Витримка / попередження про блокування функцій |
| (32) | Значення діафрагми |
| (33) | Функція Wi-Fi |
| (34) | Потужність сигналу Wi-Fi |
| (35) | Функція Bluetooth |
| (36) | Імітація експозиції |
| (37) | Кнопка збільшення |
| (38) | Чутливість ISO |
| (39) | Пріоритет світлих тонів |
| (40) | Корекція експозиції |
| (41) | Індикатор рівня експозиції |



Примітка

- Ви можете вказати, яка інформація відобразиться на екрані після натискання кнопки < INFO > (i).
- Якщо камеру підключено до телевізора за допомогою HDMI-кабелю, електронний рівень не відображається.
- Інші піктограми можуть відображатися протягом деякого часу після зміни налаштувань.

Екран запису відео

Кожне натискання кнопки < INFO > змінює відображувану інформацію.

- На дисплеї відображаються лише поточні застосовані параметри.

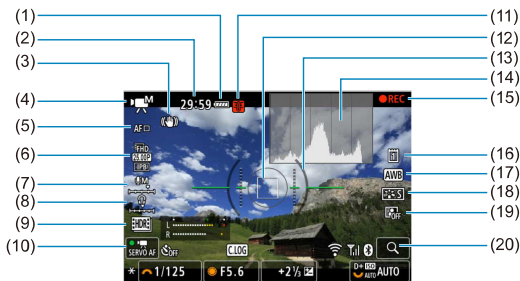

- | | |
|------|---|
| (1) | Рівень заряду акумулятора |
| (2) | Доступний час запису відео / час запису, що минув |
| (3) | Image Stabilizer (Стабілізатор зображення) (режим IS) |
| (4) | Режим зйомки |
| (5) | Спосіб АФ |
| (6) | Розмір відео |
| (7) | Рівень запису звуку (вручну / лінійний вхід) |
| (8) | Гучність навушника |
| (9) | Відео HDR |
| (10) | Слідуюче автофокусування для відеозйомки |
| (11) | Попередження про температуру |
| (12) | Точка АФ (1-точковий АФ) |
| (13) | Електронний рівень |
| (14) | Гистограма (яскравість/RGB) |
| (15) | Триває записування відео |
| (16) | Карта для запису/відтворення |
| (17) | Баланс білого / корекція балансу білого |
| (18) | Стиль зображення |
| (19) | Auto Lighting Optimizer (Автоматичний оптимізатор освітлення) |
| (20) | Кнопка збільшення |

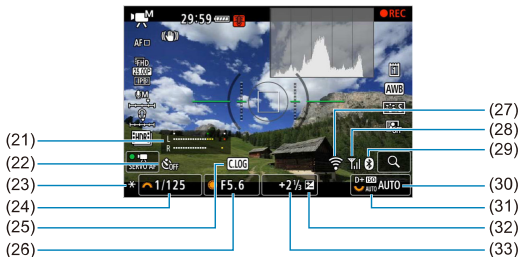

(21) Індикатор рівня запису звуку (вручну / лінійний вхід)

(22) Таймер відео

(23) Фіксація АЕ

(24) Витримка

(25) Функція Canon Log

(26) Значення діафрагми

(27) Функція Wi-Fi

(28) Потужність сигналу Wi-Fi

(29) Функція Bluetooth

(30) Чутливість ISO

(31) Пріоритет світлих тонів

(32) Корекція експозиції

(33) Індикатор рівня експозиції (рівні вимірювання)

⚠ Увага!

- Ви можете вказати, яка інформація відобразиться на екрані після натискання кнопки < INFO > (i).
- Якщо камеру підключено до телевізора за допомогою HDMI-кабелю, електронний рівень не відображається.
- Електронний рівень, лінії сітки та гистограма не відображаються під час відеозапису (і якщо вони наразі відображаються, під час записування відео зображення на дисплеї зникне).
- Після початку відеозапису доступний час запису змінюється на час, що минув.

📄 Примітка

- Інші піктограми можуть відобразитися протягом деякого часу після зміни налаштувань.

Значки сцени

У режимі зйомки [A+] або записування [M/A] камера визначає тип сцени, і всі параметри налаштовуються відповідним чином. Ліворуч угорі на екрані з'являється індикація визначеного типу сцени.

Тло \ Об'єкт	Люди* ¹		Інші об'єкти зйомки (не люди)			Колір тла
		У русі* ²	Природа / Вулиця	У русі* ²	Великий план* ³	
Яскравий						Сірий
Контрове світло						
У кадрі блакитне небо						Світло-блакитний
Контрове світло						
Захід сонця	* ⁴			* ⁴		Жовтогарячий
Точкове освітлення						Синій
Темний						
Зі штативом* ¹		* ⁴		* ⁴		

* 1: Під час покадрової відеозйомки відображається піктограма для інших об'єктів зйомки (не людей і не тварин).

* 2: Не відображається під час записування відео.

* 3: Відображається, тільки якщо встановлений об'єктив має функцію визначення відстані до об'єкта. У разі використання макрокільця або макрооб'єктива піктограма, що відображається, може не відповідати фактичній сцені.

* 4: Відображаються піктограми вибраних сюжетів з-поміж тих, які можна визначити.

* 5: Відображається за наявності таких умов:

зйомка ведеться вночі або за слабого освітлення, і камеру встановлено на штативі.

* 6: Відображається, коли використовується один із зазначених об'єктивів.

- EF300mm f/2.8L IS II USM

- EF400mm f/2.8L IS II USM

- EF500mm f/4L IS II USM

- EF600mm f/4L IS II USM

- Об'єктиви з функцією стабілізатора зображення, випущені у 2012 р. або пізніше.

* Довга витримка використовується в разі застосування обох умов *5 і *6.



Примітка

- У деяких випадках або за певних умов зйомки піктограма може не відповідати фактичній сцені.

Відображення основної інформації для фотографій

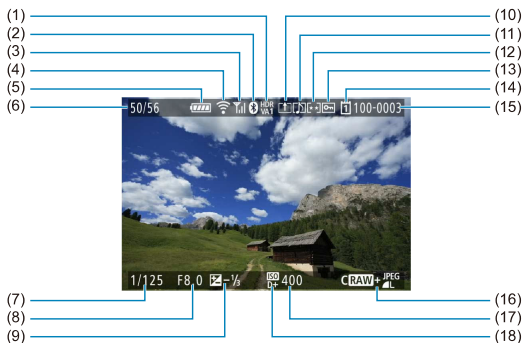

- | | |
|------|--|
| (1) | Стан виведення HDR / підтримка перегляду |
| (2) | Функція Bluetooth |
| (3) | Потужність сигналу Wi-Fi |
| (4) | Функція Wi-Fi |
| (5) | Рівень заряду акумулятора |
| (6) | Поточна кількість зображень / загальна кількість зображень / кількість знайдених зображень |
| (7) | Витримка |
| (8) | Значення діафрагми |
| (9) | Величина корекції експозиції |
| (10) | Уже надіслано на комп'ютер / смартфон |
| (11) | Голосова нотатка |
| (12) | Оцінка |
| (13) | Захист знімків |
| (14) | Номер карти пам'яті |
| (15) | Номер папки — номер файлу |
| (16) | Якість зображення / відредаговане зображення / обрізання / захоплення кадру |
| (17) | Чутливість ISO |
| (18) | Пріоритет світлих тонів |

 Увага!

- Якщо знімок зроблено за допомогою іншої камери, певні параметри зйомки можуть не відобразитися.
- Відтворення зображень, знятих цією камерою, може бути неможливе на інших камерах.

Відображення докладної інформації для фотографій

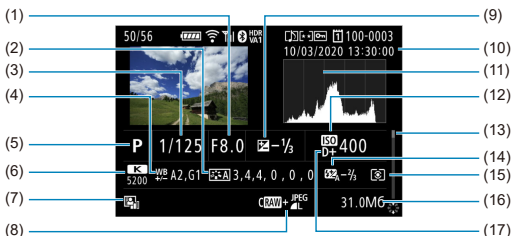

- | | |
|------|---|
| (1) | Значення діафрагми |
| (2) | Стиль зображення / параметри |
| (3) | Витримка |
| (4) | Корекція балансу білого / брекетинг |
| (5) | Режим зйомки / мультиекспозиція / захоплення кадру |
| (6) | Баланс білого |
| (7) | Auto Lighting Optimizer (Автоматичний оптимізатор освітлення) |
| (8) | Якість зображення / відредаговане зображення / обрізання |
| (9) | Величина корекції експозиції |
| (10) | Дата й час зйомки |
| (11) | Гістограма (яскравість/RGB) |
| (12) | Чутливість ISO |
| (13) | Смуга прокручування |
| (14) | Величина компенсації експозиції для зйомки зі спалахом / відбиття світла спалаху / зйомка в режимі HDR / шумозаглушення серійної зйомки |
| (15) | Режим виміру |
| (16) | Розмір файлу |
| (17) | Пріоритет світлих тонів |

* Для зображень, захоплених під час зйомки у форматах RAW + JPEG/HEIF, вказує розмір файлів RAW.

* На зображеннях, знятих з установленим форматом (RAW) і якістю RAW або RAW + JPEG, відобразитимуться лінії, що позначають область зображення.

* Для зображень із доданими даними про обрізання показані лінії, що позначають область зображення.

* Під час зйомки зі спалахом без компенсації експозиції для зйомки зі спалахом відобразиться піктограма (S).

* Для зображень, знятих із відбиття світлом спалаху, відобразиться піктограма (S).

* Для зображень, знятих у режимі HDR, відобразитимуться піктограма ефекту (S) і значення налаштування динамічного діапазону.

* (S) позначає зображення, зняті в режимі мультиекспозиційної зйомки.

* (NR) позначає зображення, оброблені за допомогою шумозаглушення серійної зйомки.

* (M) позначає пробні знімки для покадрового відео.

* (S) позначає зображення, створені й збережені в результаті оброблення зображень у форматі RAW, зміни розміру, кадрування й захоплення кадрів.

* Піктограма (S) позначає зображення, отримані в результаті кадрування й подальшого збереження.

Відображення докладної інформації для відео

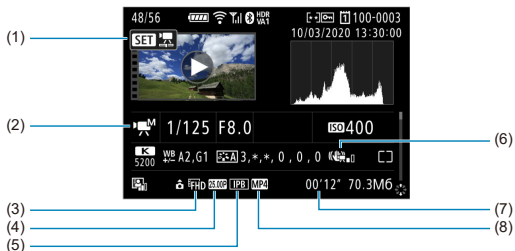

- | | |
|-----|--|
| (1) | Відтворення відео |
| (2) | Режим відеозапису / режим зйомки відео з високою частотою кадрів |
| (3) | Розмір зображення |
| (4) | Частота кадрів |
| (5) | Метод стиснення |
| (6) | Image Stabilizer (Стабілізатор зображення) (режим IS) |
| (7) | Час запису / часовий код |
| (8) | Формат відео |

* Для зручності були пропущені пояснення щодо елементів, які також включені до відображення основної / докладної інформації для фотографій, які тут не показані.



Примітка

- Під час відтворення відео піктограма «*, *» відображається для параметрів [Чіткість] і [Поріг] значень [Різкість] на вкладці [Стиль зображ.].

Об'єктиви EF, що підтримують швидкість 12 знім/с Неперервна зйомка

Перелічені далі об'єктиви EF підтримують неперервну зйомку на швидкості 12 знім/с в режимі спрацювання затвора [□□].

EF24mm f/2.8 IS USM
EF28mm f/2.8 IS USM
EF35mm f/1.4L II USM
EF35mm f/2 IS USM
EF40mm f/2.8 STM
EF50mm f/1.8 STM
EF85mm f/1.4L IS USM
EF200mm f/2.8L II USM
EF300mm f/2.8L IS II USM
EF400mm f/2.8L IS III USM
EF500mm f/4L IS II USM
EF600mm f/4L IS II USM
EF600mm f/4L IS III USM
EF8-15mm f/4L Fisheye USM
EF11-24mm f/4L USM
EF16-35mm f/2.8L III USM
EF16-35mm f/4L IS USM
EF24-70mm f/2.8L II USM
EF24-70mm f/4L IS USM
EF24-105mm f/4L IS II USM
EF24-105mm f/3.5-5.6 IS STM
EF70-200mm f/2.8L IS III USM
EF70-200mm f/4L IS USM
EF70-200mm f/4L IS II USM
EF70-300mm f/4-5.6L IS USM
EF70-300mm f/4-5.6L IS II USM
EF100-400mm f/4.5-5.6L IS II USM
EF200-400mm f/4L IS USM Extender 1.4X

EF-S24mm f/2.8 STM
EF-S35mm f/2.8
EF-S10-18mm f/4.5-5.6 IS STM
EF-S15-85mm f/3.5-5.6 IS USM
EF-S18-55mm f/3.5-5.6 IS STM
EF-S18-55mm f/4-5.6 IS STM
EF-S18-135mm f/3.5-5.6 IS USM
EF-S18-135mm f/3.5-5.6 IS STM
EF-S55-250mm f/4-5.6 IS STM

Технічні характеристики

Тип

Тип: цифрова однооб'єктивна недзеркальна камера з функціями автофокусування й автоекспозиції

Байонет: байонет Canon RF

Сумісні об'єктиви: об'єктиви Canon, які належать до групи RF

* Використання перехідника EF-EOS R: Canon EF або об'єктиви EF-S (крім об'єктивів EF-M)

Фокусна відстань об'єктива: така сама, як фокусна відстань, зазначена на об'єктиві

* Використання об'єктивів EF-S: прибл. в 1,6 раза перевищує зазначену фокусну відстань

Сенсор зображення

Тип: CMOS-сенсор

Розмір екрана	прибл. 36,0 × 24,0 мм
Ефективні пікселі ^{1,2}	Макс. прибл. 45,0 мегапікселя
Технологія Dual Pixel (CMOS-сенсор автофокусування)	Підтримує

* 1: Округлено до найближчих 100 000 пікселів.

* 2: Об'єктиви RF або EF. Кількість ефективних пікселів може бути нижчою залежно від об'єктива й обробки зображення.

Система запису

Формат записування зображень: підтримка стандарту Design rule for Camera File System 2.0 та Exif 2.31*

* Підтримує інформацію про різницю в часі

Тип зображення й розширення

Тип зображень		Розширення
Фотографії	JPEG	JPG
	HEIF	HIF
	RAW	CR3
	Dual Pixel RAW	
	C-RAW	
Відео	ALL-I, IPB	MP4
	RAW	CRM

Записування фотознімків

Кількість пікселів у фотознімку

























Якість зображення		Кількість пікселів записаного зображення				
		Формат				
		3:2	1,6x (кроп-фактор) ^{*1}	1:1	4:3	16:9
JPEG HEIF	L	прибл. 44,8 мегапікселя (8192 × 5464)	прибл. 17,3 мегапікселя (5088 × 3392)	прибл. 29,8 мегапікселя (5456 × 5456)	прибл. 39,8 мегапікселя (7280 × 5464)	прибл. 37,7 мегапікселя (8192 × 4608)
	M	прибл. 22,5 мегапікселя (5808 × 3872)		прибл. 15,0 мегапікселя (3872 × 3872)	прибл. 19,9 мегапікселя (5152 × 3872)	прибл. 19,0 мегапікселя (5808 × 3264)
	S1	прибл. 11,6 мегапікселя (4176 × 2784)		прибл. 7,8 мегапікселя (2784 × 2784)	прибл. 10,3 мегапікселя (3712 × 2784)	прибл. 9,8 мегапікселя (4176 × 2344)
	S2	прибл. 3,8 мегапікселя (2400 × 1600)	прибл. 3,8 мегапікселя (2400 × 1600)	прибл. 2,6 мегапікселя (1600 × 1600)	прибл. 3,4 мегапікселя (2112 × 1600)	прибл. 3,2 мегапікселя (2400 × 1344)
RAW	RAW/ CRRAW	прибл. 44,8 мегапікселя (8192 × 5464)	прибл. 17,3 мегапікселя (5088 × 3392)	прибл. 44,8 мегапікселя (8192 × 5464)		

* Значення для записаних пікселів округлені до найближчого 100 000-го числа.

* Зображення у форматі RAW генеруються у форматі 3:2 з додаванням інформації про задані пропорції, а зображення у форматі JPEG генеруються із зазначеними пропорціями.

* 1: Кут огляду прибл. в 1,6 раза перевищує фокусну відстань.

Розмір файлу фотознімка / можлива кількість знімків / максимальна серія знімків для неперервної зйомки

	Якість зображення	Розмір файлу [прибл., МБ]	Можливі знімки [прибл.] ^{*1}	Максимальна довжина серії [прибл.] ^{*5}		
				Карта SD ^{*1}	Карта SD ^{*1} [Швдк.]	Кarti CFexpress ^{*2}
JPEG ^{*4}	 L	13,5	2240	190	350	350
	 L	6,8	4450	260		350
	 M	7,8	3860	320		350
	 M	4,1	7330	290		350
	 S1	4,7	6420	330		350
	 S1	2,6	11360	330		350
	 S2	1,8	16790	340		350
HEIF ^{*3}	 L	13,4	2240	190	280	280
	 L	10,0	2970	210		330
	 M	8,3	3580	310		310
	 M	6,3	4730	350		360
	 S1	5,1	5710	340		360
	 S1	4,0	7330	360		350
	 S2	1,8	14480	340		360
RAW ^{*4}	 RAW	45,4	670	66	87	180
	 CRAW	21,9	1440	130	260	260
RAW+JPEG ^{*4}	 RAW+  L	45,4 + 13,5	520	64	79	160
	 CRAW+  L	21,9 + 13,5	870	100	130	240
RAW+HEIF ^{*3}	 RAW+  L	45,4 + +13,4	480	61	74	90
	 CRAW+  L	21,9 + +13,4	780	110	140	140

* 1: Можлива кількість знімків і максимальна довжина серії (SD-карта) застосовуються для SD-карти пам'яті класу UHS-I і місткістю 32 Гб відповідно до стандартів випробування SanDisk. Можлива кількість знімків і максимальна довжина серії (SD-карта [Швдк.]) застосовуються для SD-карти пам'яті класу UHS-I і місткістю 32 Гб відповідно до стандартів випробування SanDisk.

* 2: Доступна кількість знімків і максимальна довжина серії (карта CFexpress) застосовуються для карти пам'яті CFexpress місткістю 325 Гб відповідно до стандартів випробування SanDisk.

* 3: Доступно, коли для параметра зйомки в режимі HDR [HDR PQ] встановлено значення [Увімк.].

* 4: Коли для параметра зйомки в режимі HDR [HDR PQ] встановлено значення [Вимк.].

* 5: З механічним затвором або електронним затвором за 1-ю шторкою знімайте з частотою кадрів прибл. 12 кадр/с.

* Розмір файлу, кількість доступних знімків і максимальна довжина серії залежать від умов зйомки (зокрема, області кадрів, 1,6x або формату, об'єкта, виробника карти, чутливості ISO, стилю зображення й користувацьких функцій).

Відеозйомка

Формат відео: MP4, RAW

Приблизний час запису, швидкість потоку відео та розмір файлу

Canon Log: Вимк., HDR PQ: Вимк.

Розмір відео			Загальний час запису (прибл.)			Швидкість потоку відео (прибл., Мбіт/с)	Розмір файлу (прибл., МБ/хв)
			64 ГБ	256 ГБ	1 ТБ		
8K DCI	29,97 кадр/с 25,00 кадр/с 24,00 кадр/с 23,98 кадр/с	RAW	3 хв	13 хв	51 хв	2600	18668
		ALL-I	6 хв	26 хв	1 год 42 хв	1300	9309
		IPB	18 хв	1 год 12 хв	4 год 42 хв	470	3373
8K UHD	29,97 кадр/с 25,00 кадр/с 23,98 кадр/с	ALL-I	6 хв	26 хв	1 год 42 хв	1300	9309
		IPB	18 хв	1 год 12 хв	4 год 42 хв	470	3373
4K DCI	59,94 кадр/с 50,00 кадр/с	ALL-I	9 хв	36 хв	2 год 21 хв	940	6734
		IPB	36 хв	2 год 27 хв	9 год 35 хв	230	1656
4K DCI Висока якість 4K DCI	29,97 кадр/с 25,00 кадр/с 24,00 кадр/с 23,98 кадр/с	ALL-I	18 хв	1 год 12 хв	4 год 42 хв	470	3373
		IPB	1 год 10 хв	4 год 40 хв	18 год 17 хв	120	869
4K DCI	119,88 кадр/с 100,00 кадр/с	ALL-I	4 хв	18 хв	1 год 10 хв	1880	13447
4K UHD	59,94 кадр/с 50,00 кадр/с	ALL-I	9 хв	36 хв	2 год 21 хв	940	6734
		IPB	36 хв	2 год 27 хв	9 год 35 хв	230	1656
4K UHD Висока якість 4K UHD	29,97 кадр/с 25,00 кадр/с 23,98 кадр/с	ALL-I	18 хв	1 год 12 хв	4 год 42 хв	470	3373
		IPB	1 год 10 хв	4 год 40 хв	18 год 17 хв	120	869
4K UHD	119,88 кадр/с 100,00 кадр/с	ALL-I	4 хв	18 хв	1 год 10 хв	1880	13447
Full HD	59,94 кадр/с 50,00 кадр/с	ALL-I	47 хв	3 год 8 хв	12 год 14 хв	180	1298
		IPB	2 год 18 хв	9 год 14 хв	36 год 6 хв	60	440
	29,97 кадр/с 25,00 кадр/с 23,98 кадр/с	ALL-I	1 год 33 хв	6 год 12 хв	24 год 16 хв	90	655
		IPB	4 год 30 хв	18 год 2 хв	70 год 27 хв	30	226
29,97 кадр/с 25,00 кадр/с	IPB (Компактний)	11 год 35 хв	46 год 23 хв	181 год 13 хв	12	88	

Розмір відео				Загальний час запису (прибл.)			Швидкість потоку відео (прибл., Мбіт/с)	Розмір файлу (прибл., МБ/хв)
				64 ГБ	256 ГБ	1 ТБ		
Покадрове відео	8K	29,97 кадр/с 25,00 кадр/с	ALL-I	6 хв	26 хв	1 год 42 хв	1300	9298
	4K			18 хв	1 год 12 хв	4 год 43 хв	470	3362
	Full HD			1 год 34 хв	6 год 19 хв	24 год 41 хв	90	644

Canon Log: Увімк. або HDR PQ: Увімк.

Розмір відео			Загальний час запису (прибл.)			Швидкість потоку відео (прибл., Мбіт/с)	Розмір файлу (прибл., МБ/хв)	
			64 ГБ	256 ГБ	1 ТБ			
8K DCI	29,97 кадр/с 25,00 кадр/с 24,00 кадр/с 23,98 кадр/с	RAW	3 хв	13 хв	51 хв	2600	18668	
		ALL-I	6 хв	26 хв	1 год 42 хв	1300	9309	
		IPB	12 хв	50 хв	3 год 15 хв	680	4875	
8K UHD	29,97 кадр/с 25,00 кадр/с 23,98 кадр/с	ALL-I	6 хв	26 хв	1 год 42 хв	1300	9309	
		IPB	12 хв	50 хв	3 год 15 хв	680	4875	
4K DCI	59,94 кадр/с 50,00 кадр/с	ALL-I	8 хв	34 хв	2 год 13 хв	1000	7164	
		IPB	24 хв	1 год 39 хв	6 год 30 хв	340	2443	
4K DCI Висока якість 4K DCI	29,97 кадр/с 25,00 кадр/с 24,00 кадр/с 23,98 кадр/с	ALL-I	18 хв	1 год 12 хв	4 год 42 хв	470	3373	
		IPB	49 хв	3 год 18 хв	12 год 57 хв	170	1227	
4K DCI	119,88 кадр/с 100,00 кадр/с	ALL-I	4 хв	18 хв	1 год 10 хв	1880	13447	
4K UHD	59,94 кадр/с 50,00 кадр/с	ALL-I	8 хв	34 хв	2 год 13 хв	1000	7164	
		IPB	24 хв	1 год 39 хв	6 год 30 хв	340	2443	
4K UHD Висока якість 4K UHD	29,97 кадр/с 25,00 кадр/с 23,98 кадр/с	ALL-I	18 хв	1 год 12 хв	4 год 42 хв	470	3373	
		IPB	49 хв	3 год 18 хв	12 год 57 хв	170	1227	
4K UHD	119,88 кадр/с 100,00 кадр/с	ALL-I	4 хв	18 хв	1 год 10 хв	1880	13447	
Full HD	59,94 кадр/с 50,00 кадр/с	ALL-I	36 хв	2 год 27 хв	9 год 35 хв	230	1656	
		IPB	1 год 33 хв	6 год 12 хв	24 год 16 хв	90	655	
	29,97 кадр/с 25,00 кадр/с 23,98 кадр/с	ALL-I	1 год 2 хв	4 год 9 хв	16 год 16 хв	135	977	
		IPB	3 год 3 хв	12 год 13 хв	47 год 45 хв	45	333	
29,97 кадр/с 25,00 кадр/с	IPB (Компактний)	5 год 1 хв	20 год 7 хв	78 год 37 хв	28	202		
Покадрове відео	8K	29,97 кадр/с 25,00 кадр/с	ALL-I	6 хв	26 хв	1 год 42 хв	1300	9298
	4K			18 хв	1 год 12 хв	4 год 43 хв	470	3362
	Full HD			1 год 3 хв	4 год 12 хв	16 год 27 хв	135	966

* Значення швидкості потоку вказується тільки для відеовиходу, без аудіо.

* Запис відео припиняється, якщо перевищено максимальну тривалість запису одного відео — 29 хв 59 с. (Час може відрізнятись для відео з високою частотою кадрів.)

* Для запису відео у форматі 8K (RAW, DCI, UHD) існують обмеження щодо можливого часу запису через підвищення температури. Максимальний можливий час запису становить приблизно 20 хв (за кімнатної температури).

* Для кадрованого відеозапису у форматі 4K 60 р існують обмеження щодо можливого часу запису через підвищення температури. Максимальний можливий час запису становить приблизно 25 хв (за кімнатної температури).

* Звук не записується приблизно для двох останніх кадрів, якщо для якості відеозйомки

застосовується метод стиснення IPB або IPB (компактний) (аудіо: AAC) або для параметра  : **Стиснення звуку** встановлено значення **[Увімк.]**. Крім того, звук може дещо відставати від зображення, якщо відео відтворюється в ОС Windows.

Вимоги до характеристик карти пам'яті (Відеозапис) [Швидкість записування та зчитування]

	Розмір відео		Карта CFexpress	Карта SD	
			8- або 10-розрядна	8-розрядна	10-розрядна
8K	8K RAW	RAW	Див. веб-сайт компанії Canon	—	
	8K	ALL-I		—	
		IPB		Клас швидкості відео 60 або вище	Клас швидкості відео 90 або вище
4K	119,88 кадр/с 100,00 кадр/с	ALL-I		—	
	59,94 кадр/с 50,00 кадр/с	ALL-I		—	
		IPB		Клас швидкості відео 30 або вище	Клас швидкості відео 60 або вище
	Крім зазначених вище	ALL-I		Клас швидкості відео 60 або вище	Клас швидкості відео 60 або вище
		IPB		Клас швидкості UHS 3 або вище	Клас швидкості UHS 3 або вище
Full HD	59,94 кадр/с 50,00 кадр/с	ALL-I		Клас швидкості UHS 3 або вище	Клас швидкості UHS 3 або вище
		IPB		SD, клас швидкості 10 або вище	Клас швидкості UHS 3 або вище
	Крім зазначених вище	ALL-I		Клас швидкості UHS 3 або вище	Клас швидкості UHS 3 або вище
		IPB		SD, клас швидкості 6 або вище	SD, клас швидкості 6 або вище
		IPB (Компактний)	SD, клас швидкості 4 або вище	SD, клас швидкості 4 або вище	
			—	—	
Покадрове відео	8K	ALL-I	Клас швидкості відео 60 або вище	Клас швидкості відео 60 або вище	
	4K		Клас швидкості UHS 3 або вище	Клас швидкості UHS 3 або вище	
	Full HD		Клас швидкості UHS 3 або вище	Клас швидкості UHS 3 або вище	

* Якщо для параметра «Кроп відео» встановлено значення [Вимк.], для параметра «Цифровий IS» для відео — значення [Вимк.].

Вбудований і зовнішній мікрофони

Вбудований мікрофон: Мономікрофон

Зовнішній мікрофон: Міні-роз'єм для стерео діаметром 3,5 мм

Носії запису

Носії запису:

Карта CFexpress

Карта SD

* Сумісність із картами UHS-II

Видошукач

Тип: кольоровий електронний видошукач, ОСД

Розмір екрана: 0,5 дюйма

Кількість точок: прибіл. 5 760 000 точок

Збільшення / кут огляду: прибіл. 0,76× / прибіл. 35,5° (з об'єктивом 50 мм, налаштованим на нескінченність, -1 м^{-1})

Покриття: прибіл. 100 % (при якості зображення L, пропорціях 3:2 і винесеною окулярною точкою прибіл. 23 мм)

Винесена окулярна точка: прибіл. 23 мм (від кінця об'єктива окуляра, -1 м^{-1})

Діоптрійне регулювання: прибіл. $-4,0\dots+2,0\text{ м}^{-1}$ (діоптр.)

Екран

Тип: кольоровий рідкокристалічний монітор TFT

Розмір екрана: 3,2 дюйма (пропорції екрана 3:2)

Кількість точок: прибіл. 2 100 000 точок

Кут огляду: прибіл. 170° по вертикалі й горизонталі

Охоплення: прибіл. 100 % по вертикалі й горизонталі (при якості зображення L і пропорціях 3:2)

Налаштування яскравості: можливо (7 рівнів)

Налаштування колірною тону: теплий тон / стандарт / холодний тон 1 / холодний тон 2

Сенсорний екран: емнісний

РК-панель

Тип: РК-дисплей із відображенням пам'яті

Формат відображення: точково-матричне відображення

Кількість точок: 128×128 точок

Вихід HDMI

Відеовихід HDMI / аудіовихід: вихідний мікро-роз'єм HDMI OUT (тип D) / CEC не підтримується

Вихідна роздільна здатність HDMI: Авто / 1080p

* Вихід HDMI для відео у форматі 8K не підтримується.

Автофокус

Спосіб фокусування: технологія Dual Pixel (CMOS-сенсор автофокусування)

Фокусування

	Фотозйомка	Записування відео
Використання АФ	Покадровий АФ Servo AF (Інтелектуальне автофокусування) * У режимі А+ установлюється автоматично	Покадровий АФ Слідуюче автофокусування для відеозйомки
Ручне фокусування	Підтримує	Підтримує

Сумісність з об'єктивами на основі зони АФ: див. веб-сайт компанії Canon

Кількість зон АФ, доступних для автоматичного вибору

Область автофокусування	По горизонталі: прибл. 100 %, по вертикалі: прибл. 100 %	
Кількість зон АФ	Фотографії	Макс. 1053 зони (39 × 27)
	Відео	Макс. 819 зони (39 × 21)

* Залежно від налаштувань.

Положення, що можна вибрати для точки АФ

Область автофокусування	По горизонталі: прибл. 90 %, по вертикалі: прибл. 100 %	
Кількість позицій	Фотографії	Макс. 5940 позицій (90 × 66)
	Відео	Макс. 4500 позицій (90 × 50)

* Якщо вибрано за допомогою джойстика.

Діапазон яскравості під час фокусування (під час фотозйомки): EV –6...20 (для об'єктива f/1.2*, центральна точка АФ, покадровий АФ, при 23 °C, ISO 100)

* Крім об'єктивів RF із покриттям шляхом згладжування розфокусуванням (Defocus Smoothing, DS)

Діапазон яскравості під час фокусування (під час відеозйомки)

8K	EV –3...20	* Для об'єктива f/1.2, центральна точка АФ, покадровий АФ, при 23 °C, ISO 100. * Крім об'єктивів RF із покриттям шляхом згладжування розфокусуванням (Defocus Smoothing, DS).
4K/Full HD	EV –4...20	

Керування експозицією

Функції вимірювання за різних умов зйомки

Елемент		Фотозйомка	Записування відео
Датчик виміру		384-зональне вимірювання (24 × 16) за допомогою вихідних сигналів датчика зображення	
Режим виміру	Оцінювальний вимір	Так	Так * Коли виявлення облич здійснюється за допомогою функції [L+Відстеж.]
	Частковий вимір	Так: (прибл. 6,1 %) екрана	
	Точковий вимір	Так: (прибл. 3,1 %) екрана	
	Центрально-зважений	Так	Так * Коли обличчя не виявлені
Діапазон яскравості під час вимірювання (при 23 °C, ISO 100)		EV -3...20	EV -1...20

Чутливість ISO (покажчик рекомендованої експозиції) під час фотозйомки

Ручне налаштування чутливості ISO для фотозйомки

Звичайна чутливість ISO	ISO 100–51200 (з кроком 1/3 або 1)
Розширений діапазон чутливості ISO (еквівалент)	L (50) H (102400)

* Для параметра [📷: **Пріоритет світлих тонів**] доступний діапазон чутливості ISO від 200 до 51200.

* Розширений діапазон чутливості ISO не можна встановити для режиму HDR або під час зйомки в режимі HDR PQ.

Налаштування діапазону чутливості ISO під час фотозйомки

Діапазон чутливості ISO	Чутливість ISO
Мінімум	L (50)–51200 (з кроком 1)
Максимум	ISO 100–H (102400) (з кроком 1)

* Розширені значення чутливості ISO позначені як «еквіваленти» цих значень чутливості.

Автоматичні налаштування діапазону чутливості ISO під час фотозйомки

Автодіапазон	Чутливість ISO
Мінімум	ISO 100–25600 (з кроком 1)
Максимум	ISO 200-51200 (з кроком 1)

Автоматична деталізація чутливості ISO під час фотозйомки

Режим зйомки	Без спалаху	Використання спалаху
A⁺	ISO 100–12800	ISO 100–6400 ³
P	ISO 100 ^{1*2} –51200 ²	ISO 100 ^{1*2} –6400 ^{2*3}
Tv		
Av		
M		
B	ISO 400 ⁴	ISO 400 ⁴

* 1: ISO 200, якщо для параметра  **Пріоритет світлих тонів** встановлено значення **[Увімк.]** або **[Покращений]**.

* 2: Залежить від значень **[Максимум]** і **[Мінімум]** параметра **[Діапазон: авто]**.

* 3: ISO 1600 у разі використання об'єктивів, які не підтримують функцію «Плавне регулювання максимального обмеження діапазону автоматичного вибору чутливості ISO для спалаху E-TTL».

* 4: Якщо значення виходить за межі діапазону налаштування, воно змінюється на значення, максимально наближене до ISO 400.

Плавне регулювання максимального обмеження діапазону автоматичного вибору чутливості ISO для спалаху E-TTL: підтримується

Чутливість ISO під час відеозйомки

Ручний вибір чутливості ISO під час відеозйомки

Звичайна чутливість ISO	ISO 100–25600 (з кроком 1/3 або 1)
Розширений діапазон чутливості ISO (еквівалент)	H (51200)

* Для параметра  **Пріоритет світлих тонів** доступний діапазон чутливості ISO від 200 до 25600.

* Розширений діапазон чутливості ISO не можна встановити під час відеозйомки у форматі RAW.

* Для відео у форматі RAW значення чутливості не можна встановити вручну нижче ISO 400, якщо вибрано функцію Canon Log.

* Розширений діапазон чутливості ISO не можна встановити під час відеозйомки у форматі HDR PQ.

* Для відео з високою частотою кадрів значення чутливості не можна встановити вище ISO 12800.

Налаштування діапазону чутливості ISO під час відеозйомки

Діапазон чутливості ISO	Чутливість ISO
Мінімум	ISO 100–25600 (з кроком 1)
Максимум	ISO 100–H (51200) (з кроком 1)

* Розширені значення чутливості ISO позначені як «еквіваленти» цих значень чутливості.

Автоматичні налаштування діапазону чутливості ISO під час відеозйомки

Елемент	Чутливість ISO
Макс. для авт.	ISO 6400–H (51200)
(Покадрове відео) Макс. для авт.	ISO 400–25600

* Розширені значення чутливості ISO позначені як «еквіваленти» цих значень чутливості.

Затвор

Фотозйомка

Тип: фокальний затвор з електронним керуванням

Режим затвора

Механічний затвор
Електронний за 1-ю шторкою
Електронний затвор

Витримка

Якщо встановлено значення [Механічний] або [Ел. за 1 штор.]	1/8000–30 с, ручна витримка
Якщо встановлено значення [Електронний]	1/8000–0,5 с

Витримка синхронізації

Механічний затвор	1/200 с
Ел. за 1 штор.	1/250 с

Відеозйомка

Тип: ковзний затвор із використанням датчика зображення

Витримка:

1/4000–1/25* с

* Залежить від частоти кадрів Щоб отримати докладнішу інформацію, див. відомості про регулювання експозиції.

Відео з ручною експозицією / записування в режимі Tv: 1/4000–1/8* с

* Залежить від режим зйомки й частоти кадрів.

* 1/125 с (NTSC) або 1/100 с (PAL), якщо для параметра [Вис. част. кадрів] встановлено значення [Увімк.].

Стабілізація зображення (режим IS): Передбачено

Зовнішній спалах

Контакти синхронізації: Роз'єм синхронізації спалаху: контакт витримки синхронізації

* Макс. швидкість синхронізації спалаху: 1/250 с з ел. за 1-ю шторкою, 1/200 с із механічним затвором.

Спрацювання затвора

Режим спрацювання затвора та швидкість неперервної зйомки

Режими спрацювання затвора	Механічний затвор	Електронний за 1-ю шторкою	Електронний затвор
Покадрова зйомка	Так	Так	Так
Високошвидкісна неперервна зйомка+	макс. при бл. 12 знім/с		макс. при бл. 20 знім/с * Об'єкти, відмінні від EF-S
Високошвидкісна неперервна зйомка	макс. при бл. 6,0 знім/с	макс. при бл. 8,0 знім/с	
Повільна неперервна зйомка	макс. при бл. 3,0 знім/с		
Таймер: 10 с / пульт дистанційного керування	Так		
Таймер: 2 с / пульт дистанційного керування	Так		

Відтворення

Елемент	Фотознімок	Відео
Відтворення збільшеного зображення	1.5x–10x (15 рівнів)	
Відображення точки АФ	Так	
Відображення сітки	Вимк. / 3×3 / 6×4 / 3×3+діагоналі	
Оцінка	Вимк. / від ★ до ★★★★★ Вибрати знімки / Вибрати діапазон / Усі знімки в папці / Усі знімки на карті / Усі знайдені знімки	
Пошук зображень	Умови пошуку Оцінка / Дата / Папка / Захист / Тип файлу	
Захист	Вибрати знімки / Вибрати діапазон / Усі знімки в папці / Зняти захист з усіх знімків у папці / Усі знімки на карті / Зняти захист з усіх знімків на карті / Усі знайдені знімки	
Обробка зображень RAW за допомогою камери	Підтримує	
Змінення розміру	Підтримує	
Вирізання	Підтримує	

Знімок з екрана з відео у форматах 8K/4K

Окремі кадри з відео у форматах 8K/4K, записаних за допомогою камери, можна зберігати як фотографії у форматі JPEG*1.

8K	DCI	прибл. 35,4 мегапікселя (8192 × 4320)
	UHD	прибл. 33,2 мегапікселя (7680 × 4320)
4K	DCI	прибл. 8,8 мегапікселя (4096 × 2160)
	UHD	прибл. 8,3 мегапікселя (3840 × 2160)

* 1: З відео у форматі HDR PQ, збережені у форматі HEIF.

* Вилучені фотографії не можна змінити або обрізати за допомогою камери.

* Знімок з екрана відео недоступний для відео, записаних, якщо для параметра [Canon Log] встановлено значення [Увімк.].

Команда друку (DPOF): сумісна з DPOF 1.1

Користувацьке налаштування (C.Fn)

Користувацькі функції: можна налаштувати 22 користувацькі функції

Зовнішній інтерфейс

Цифровий ввід (вивід)

Тип гнізда: USB Type-C

Передавання: еквівалент SuperSpeed USB (USB 3.1 2-го покоління)

Прикладні програми:

для під'єднання до комп'ютера

Для заряджання акумулятора безпосередньо в камері / живлення камери через блок живлення USB PD-E1

Вихідне гніздо HDMI: вихідний мікро-роз'єм HDMI (тип D)

Вхідне гніздо зовнішнього мікрофона: сумісне зі стереомініштекером діам. 3,5 мм

Роз'єм для навушників: сумісний зі стереомініштекером діам. 3,5 мм

Роз'єм пульта дистанційного керування: гніздо типу N3

Джерело живлення

Акумулятор

Сумісні акумуляторні батареї	LP-E6NH/LP-E6N/LP-E6
Кількість, що використовується	1

Заряджання акумулятора та живлення камери через USB: з використанням блока живлення USB PD-E1

Джерело живлення змінного струму

Адаптер змінного струму	AC-E6N
Випрямний пристрій	DR-E6

Можлива кількість знімків

Конфігурація	Спосіб зйомки	Акумулятор	Температура	Ресурс акумулятора (прибл. кількість знімків)	
				Рівний	Економія енергії
Лише корпус камери	Екран	LP-E6NH	23 °C	320	490
			0 °C	310	470
	Видошукач		23 °C	220	320
			0 °C	200	310
Екорежим (екран)	23 °C	550	700		
	Використовується ручка-тримач акумуляторів BG-R10	Екран	Два акумулятори LP-E6NH	23 °C	—
Один акумулятор LP-E6NH			23 °C	—	480
Видошукач		Два акумулятори LP-E6NH	23 °C	—	640
Використовується бездротовий передавач файлів WFT-R10	Екран	Один акумулятор LP-E6NH ^{*1}	23 °C	—	480
	Видошукач	Один акумулятор LP-E6NH ^{*1}	23 °C	—	310

* 3 повністю зарядженим акумулятором

* 1: Використовується як акумулятор для камери

Доступний час експлуатації

Умови використання		Температура	Доступний час експлуатації	
Тривалість ручної витримки		23 °C	Прибл. 4 год 40 хв	
Тривалість зйомки в режимі Live View		23 °C	Прибл. 3 год 50 хв	
Тривалість відеозйомки * Слід. АФ д/відео: Вимк.	Відео у форматі RAW 8K (29,97 кадр/с)		23 °C	Прибл. 1 год 20 хв
			0 °C	Прибл. 1 год 10 хв
	8K DCI	IPB (Стандартний) 29,97 кадр/с / 25,00 кадр/с	23 °C	Прибл. 1 год 10 хв
	Full HD		23 °C	Прибл. 2 год 20 хв
			0 °C	Прибл. 2 год 10 хв
Тривалість покадрової відеозйомки	Full HD, інтервал зйомки: 5 с	Екран: Увімк.	23 °C	Прибл. 5 год 10 хв
		Екран: Вимк.	23 °C	Прибл. 6 год 40 хв
Тривалість неперервного відтворення	Відео (звичайне відтворення)	23 °C	Прибл. 2 год 50 хв	

* З повністю зарядженим акумулятором LP-E6NH

Інформація про акумулятор

Рівень заряду	З кроком 1 % 5-рівневий індикатор
Кількість знімків	Підтримує
Ефективність перезарядження	3 рівні
Реєстрація акумулятора	Підтримується (до 6)
Інформація про акумулятор	Серійний номер, рівень заряду після зняття, дата

Габаритні розміри та вага

Габаритні розміри

ширина × висота × глибина	Прибл. 138,5 × 97,5 × 88,0 мм
ширина × висота × глибина	Прибл. 5,45 × 3,84 × 3,46 дюйма

* Згідно з рекомендаціями CIPA (Асоціації виробників камер та інших продуктів для роботи із зображеннями).

Маса

Корпус (з акумулятором і картою пам'яті)	Прибл. 738 г	Прибл. 26,03 унції
Лише корпус	Прибл. 650 г	Прибл. 22,93 унції

* Зважування без кришки корпусу.

Умови експлуатації

Робоча температура: 0...+40 °C

Робоча вологість: 85 % або менше

Зв'язок Wi-Fi (бездротова локальна мережа)

Стандарти відповідності

Стандарти відповідності Wi-Fi	Технологія передавання	Максимальна швидкість з'єднання
IEEE802.11b	Модуляція DS-SS	11 Мбіт/с
IEEE802.11g	Модуляція OFDM	54 Мбіт/с
IEEE802.11n		72,2 Мбіт/с
IEEE802.11a		54 Мбіт/с
IEEE802.11ac		86,7/200/433,3 Мбіт/с

Частота передавання (центральна частота)

Діапазон 2,4 ГГц

Частота	2412–2462 МГц
Канали	1–11 кан.

* Технічні характеристики можуть бути різні залежно від країни або регіону.

Діапазон 5 ГГц

Частота	5180–5825 МГц
Канали	36–165 кан.

* Технічні характеристики можуть бути різні залежно від країни або регіону.

Автентифікація та методи шифрування даних

Метод підключення	Автентифікація (Authentication)	Шифрування
Камера як точка доступу	WPA2-PSK	AES
	Відкрита	Вимк.
Інфраструктура	Відкрита	WEP
		Вимк.
	Спільний ключ	WEP
	WPA-PSK	TKIP AES
WPA2-PSK		

Bluetooth

Стандарти відповідності: відповідає технічним характеристикам Bluetooth 5.0 (технологія Bluetooth із низьким енергоспоживанням)

Технологія передавання: модуляція GFSK

- Усі наведені вище дані визначені на основі стандартів тестування компанії Canon, а також стандартів тестування та правил CIPA (Camera & Imaging Products Association (Асоціації виробників камер та інших продуктів для роботи із зображеннями)).
- Значення розмірів і ваги, наведені вище, базуються на рекомендаціях CIPA (Асоціації виробників камер та інших продуктів для роботи із зображеннями) (окрім ваги тільки корпусу камери).
- Технічні характеристики виробу та зовнішній вигляд можуть змінюватися без попередження.
- Якщо виникла проблема з приєднанням до камери об'єктивом стороннього виробника, зверніться до виробника відповідного об'єктива.

Торговельні марки та ліцензування

[☑ Торговельні марки](#)

[☑ About MPEG-4 Licensing](#)

[☑ Аксесуари](#)

Торговельні марки

- Adobe є торговельною маркою компанії Adobe Systems Incorporated.
- Microsoft і Windows є торговельними марками або зареєстрованими торговельними марками корпорації Microsoft у США та/або інших країнах.
- App Store і macOS є торговельними марками компанії Apple Inc., зареєстрованими в США та інших країнах.
- Google Play та Android є торговельними марками компанії Google LLC.
- IOS є торговельною маркою або зареєстрованою торговельною маркою компанії Cisco в США та інших країнах і використовується за наявності ліцензії.
- QR-код є торговельною маркою компанії Denso Wave Inc.
- HDMI, логотип HDMI і High-Definition Multimedia Interface є торговельними марками або зареєстрованими торговельними марками компанії HDMI Licensing LLC.
- Логотип Wi-Fi CERTIFIED та ідентифікаційний знак Wi-Fi Protected Setup є торговельними марками компанії Wi-Fi Alliance.
- Словесний товарний знак і логотипи Bluetooth® є зареєстрованими торговельними марками, які належать компанії Bluetooth SIG, Inc., і будь-яке використання цих знаків компанією Canon Inc. відбувається на підставі ліцензії. Усі інші торговельні марки й торговельні назви належать відповідним власникам.
- Усі інші торговельні марки належать відповідним власникам.

About MPEG-4 Licensing

"This product is licensed under AT&T patents for the MPEG-4 standard and may be used for encoding MPEG-4 compliant video and/or decoding MPEG-4 compliant video that was encoded only (1) for a personal and non-commercial purpose or (2) by a video provider licensed under the AT&T patents to provide MPEG-4 compliant video. No license is granted or implied for any other use for MPEG-4 standard."

THIS PRODUCT IS LICENSED UNDER THE AVC PATENT PORTFOLIO LICENSE FOR THE PERSONAL USE OF A CONSUMER OR OTHER USES IN WHICH IT DOES NOT RECEIVE REMUNERATION TO (i) ENCODE VIDEO IN COMPLIANCE WITH THE AVC STANDARD ("AVC VIDEO") AND/OR (ii) DECODE AVC VIDEO THAT WAS ENCODED BY A CONSUMER ENGAGED IN A PERSONAL ACTIVITY AND/OR WAS OBTAINED FROM A VIDEO PROVIDER LICENSED TO PROVIDE AVC VIDEO. NO LICENSE IS GRANTED OR SHALL BE IMPLIED FOR ANY OTHER USE. ADDITIONAL INFORMATION MAY BE OBTAINED FROM MPEG LA, L.L.C. SEE [HTTP://WWW.MPEGLA.COM](http://www.mpegla.com)

* Відображення повідомлення англійською мовою є обов'язковим.

Рекомендовано використовувати оригінальні акcesуари Canon

Оптимальне функціонування цього виробу забезпечується за умови використання оригінальних акcesуарів Canon. Тому наполегливо рекомендуємо використовувати з ним оригінальні акcesуари Canon.

Компанія Canon не несе відповідальності за будь-яку шкоду, заподіяну цьому виробу, і/або нещасні випадки (несправність, пожежі тощо), спричинені несправністю акcesуарів, що не є оригінальними акcesуарами Canon (наприклад, протіканням та/або вибухом акумулятора). Зверніть увагу, що гарантія не поширюється на ремонт, пов'язаний із несправністю неоригінальних акcesуарів, хоча такий ремонт може проводитися на платній основі.

Увага!

- Акумулятор LP-E6NH призначений лише для продуктів Canon. Його використання з несумісним зарядним пристроєм або виробом може призвести до помилок у роботі або нещасних випадків, за які Canon не нестиме відповідальності.