

Canon

EOS 750D

EOS 750D (W)



사용 설명서

소개

EOS 750D는 유효화소수 약 2,420만의 고화질 CMOS 센서와 DIGIC 6, 고정밀, 고속의 19포인트 AF (크로스 타입 AF 포인트: 최대 19포인트), 약 5.0fps의 연속 촬영, 라이브 뷰 촬영, Full-HD (고화질) 동영상 촬영 기능 및 Wi-Fi/NFC 기능을 가진 디지털 SLR 카메라입니다.

촬영하기 전에 반드시 다음을 읽어 주십시오.

잘못된 촬영 및 사고를 방지하기 위하여 먼저 "안전에 관한 주의 사항" (p.20-22)과 "취급 시 주의사항" (p.23-25)을 꼭 읽어 주십시오.

카메라를 사용하면서 본 사용 설명서를 참조하여 카메라가 더욱 손에 익숙해지도록 하십시오.

본 사용 설명서를 읽으면서 몇 차례의 테스트 촬영을 실시하여 결과물을 확인해 보십시오. 이 과정을 통해 카메라를 좀 더 쉽게 이해할 수 있습니다.

사용 전 카메라 시험 및 책임

촬영 후에 이미지를 재생하여 이미지가 올바르게 기록되었는지 확인하십시오. 만약 카메라나 메모리 카드에 결함이 있어 이미지를 기록할 수 없거나 PC에 다운로드 할 수 없는 경우, 캐논은 그로 인한 손실이나 불편에 대하여 어떠한 책임도 지지 않습니다.

저작권

해당 국가의 저작권 관련법에 따라 사용자가 촬영한 이미지나 저작권이 있는 음악 및 메모리 카드의 음악이 있는 이미지를 사용하는 경우, 개인적인 용도 외에는 사용이 금지될 수 있습니다. 일부 공공 퍼포먼스 및 전시 등의 경우는 개인적인 용도를 목적으로 한 촬영 또한 금지될 수 있다는 사실을 주지하여 주십시오.

이 기기는 가정용(B급) 전자파 적합 기기로서 주로 가정에서 사용하는 것을 목적으로 하며, 모든 지역에서 사용할 수 있습니다.

품목 점검 목록

시작하기 전에 다음의 모든 항목이 카메라와 함께 포함되어 있는지 확인하십시오.
만일 누락된 것이 있으면 구입처에 문의하여 주십시오.



카메라

(아이캡 및 바디 캡 포함)



**배터리 팩
LP-E17**

(보호 커버 포함)



**배터리 충전기
LC-E17/LC-E17E***

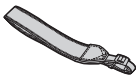

어깨끈



인터페이스 케이블

* 배터리 충전기 LC-E17 또는 LC-E17E가 제공됩니다. (LC-E17E는 전원 코드가 포함되어 있습니다.)

- 기본 제공된 사용 설명서와 CD-ROM은 다음 페이지에 나열되어 있습니다.
- 렌즈 키트를 구입한 경우, 렌즈가 포함되었는지 확인하십시오.
- 렌즈 키트 종류에 따라 렌즈 사용 설명서도 포함될 수 있습니다.
- 위의 품목들을 분실하지 않도록 주의하십시오.

사용 설명서와 CD-ROM

사용 설명서는 책자와 PDF 형식의 설명서 (CD-ROM으로 제공)로 이루어져 있습니다. 책자는 기본 사용 설명서입니다. 자세한 내용은 CD-ROM의 카메라 사용 설명서를 참조하십시오.



카메라 및 Wi-Fi/NFC 기능
기본 사용 설명서



카메라 사용 설명서 CD-ROM

다음 설명서들 (PDF 파일)이 포함되어 있습니다:

- 카메라 사용 설명서
- Wi-Fi/NFC 기능 사용 설명서
- 빠른 참조 가이드

카메라 사용 설명서 CD-ROM을 확인하는 방법은 400-401 페이지에 있습니다.



EOS DIGITAL 솔루션 디스크 (소프트웨어 CD-ROM)

이미지 편집 소프트웨어 등의 소프트웨어와 소프트웨어 사용 설명서 (PDF 파일)를 포함합니다.

소프트웨어에 대한 자세한 정보와 설치 과정은 404-405 페이지를 참조하십시오.

소프트웨어 사용 설명서를 확인하는 방법은 406 페이지에 있습니다.

* 한글판 소프트웨어 사용 설명서는 캐논 홈페이지 (<http://www.canon-ci.co.kr>)에서 다운로드할 수 있습니다.

호환되는 카드

용량과 상관없이 다음의 카드들을 카메라에서 사용할 수 있습니다:

새 카드를 사용하거나 다른 카메라나 PC를 사용하여 포맷한 경우에는 본 카메라를 사용하여 다시 포맷해 주십시오 (p.59).

- SD 메모리 카드
- SDHC 메모리 카드*
- SDXC 메모리 카드*

* UHS-I 카드 지원

동영상을 기록할 수 있는 카드

동영상을 촬영하는 경우에는 SD 스피드클래스 6 " CLASS[®] " 등급 이상의 대용량 SD 카드를 사용하십시오.

- 동영상을 촬영할 때 속도가 느린 카드를 사용하면 동영상이 올바르게 기록되지 않을 수 있습니다. 또한 읽기 속도가 느린 카드의 동영상을 재생하면 동영상이 올바르게 재생되지 않을 수 있습니다.
- 동영상을 촬영하는 동안 정지 사진을 촬영하려면 더 빠른 속도의 카드가 필요합니다.
- 카드의 읽기/쓰기 속도를 확인하려면 카드 제조사의 웹사이트를 참조하십시오.



본 설명서에서 "카드"는 SD 메모리 카드, SDHC 메모리 카드, SDXC 메모리 카드를 의미합니다.

* 카메라에는 이미지/동영상 기록용 카드가 포함되어있지 않습니다. 별도로 구입하여 주십시오.

퀵 스타트 가이드

1

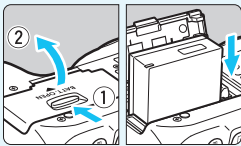

배터리를 삽입합니다 (p.36).

- 배터리를 충전시키려면 34페이지를 참조하십시오.

2

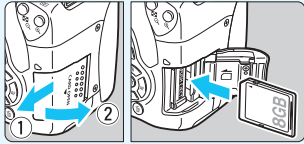

카드를 삽입합니다 (p.37).

- 카드의 라벨이 카메라의 후면을 향하도록 하여 카드 슬롯에 삽입하십시오.

3

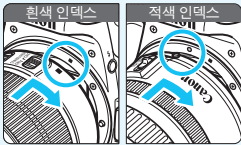

렌즈를 장착합니다 (p.45).

- 렌즈의 흰색이나 적색 마운트 인덱스를 카메라에서 같은 색상의 인덱스에 맞추십시오.

4

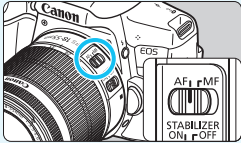

렌즈 포커스 모드 스위치를 <AF>로 설정합니다 (p.45).

5

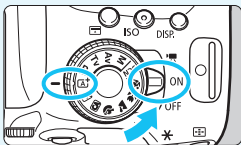

전원 스위치를 <ON>으로 설정하고 모드 다이얼을 <A+> (장면 인텔리전트 오토) (p.66)로 설정합니다.

- 필요한 모든 카메라 설정값이 자동으로 지정됩니다.

6

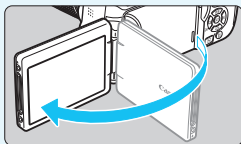

LCD 모니터를 밖으로 젖힙니다 (p.39).

- LCD 모니터가 날짜/시간/시간대 설정 화면을 표시하면 42페이지를 참조하십시오.

7

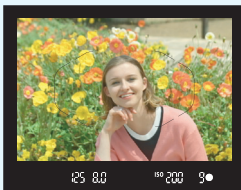

피사체에 초점을 맞춥니다 (p.50).

- 뷰파인더를 보면서 피사체 위에 뷰파인더의 중앙을 겨냥하십시오.
- 셔터 버튼을 반누름하면 카메라가 피사체에 초점을 맞춥니다.
- 필요한 경우 내장 플래시가 올라옵니다.

8

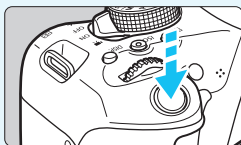

사진을 촬영합니다 (p.50).

- 셔터 버튼을 완전히 눌러 사진을 촬영하십시오.

9





사진을 확인합니다.

- 촬영된 이미지가 LCD 모니터에 약 2초간 디스플레이 됩니다.
- 이미지를 다시 디스플레이 하려면 <▶> 버튼을 누르십시오 (p.97).

- LCD 모니터를 보면서 촬영하려면 "라이브 뷰 촬영" (p.191)을 참조하십시오.
- 지금까지 촬영된 이미지를 확인하려면 "이미지 재생" (p.97)을 참조하십시오.
- 이미지를 삭제하려면 "이미지 삭제하기"(p.304)를 참조하십시오.

본 사용 설명서에서 사용된 기호 설명

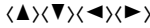
아이콘 설명

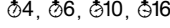
-  : 메인 다이얼을 표시합니다.
-  : <⬆> 십자 키에서의 상하좌우 버튼을 표시합니다.
-  : 설정 버튼을 표시합니다.
-  : 사용자가 버튼을 눌렀다가 손을 떼 이후부터 각각 4초, 6초, 10초 또는 16초 동안만 해당 기능이 작동됨을 표시합니다.

* 본 사용 설명서에서 카메라의 버튼이나 다이얼, 설정 등을 가리키는 데 사용된 아이콘과 표시는 카메라와 LCD 모니터에서의 아이콘과 표시와 동일합니다.

MENU : <MENU> 버튼을 누르고 설정함으로써 변경시킬 수 있는 기능을 나타냅니다.

☆ : 페이지의 우측 상단에 있으면, 크리에이티브 존 모드에서만 가능한 기능임을 표시하는 것입니다 (p.30).

(p.**): 추가 정보의 참조 페이지 번호

 : 촬영 시 발생할 수 있는 문제의 예방을 위한 경고

 : 추가 정보

 : 더 나은 촬영을 위한 팁 또는 조언

 : 문제 해결을 위한 조언

기본적인 전제

- 본 설명서에 기재된 모든 설명은 카메라의 전원 스위치가 <ON>으로 설정되어 있음을 전제로 합니다 (p.40).
- 모든 메뉴 설정값과 사용자 정의 기능 등은 기본값으로 설정되어 있음을 전제로 합니다.
- 사용자의 이해를 돕기 위하여, 카메라에 EF-S18-55mm f/3.5-5.6 IS STM을 부착한 그림으로 설명합니다.

각 장별 목차

	소개	2
1	사용하기 전에	33
2	기본 촬영 및 이미지 재생	65
3	AF와 드라이브 모드 설정하기	99
4	이미지 설정	115
5	고급 기능	147
6	플래시 촬영	165
7	LCD 모니터로 촬영 (라이브 뷰 촬영)	191
8	동영상 촬영	221
9	편리한 기능	255
10	이미지 재생	277
11	이미지 후처리	311
12	이미지 프린트하기	319
13	카메라 사용자 설정하기	335
14	참조	347
15	CD-ROM 사용 설명서 보기 / 컴퓨터에 이미지 다운로드 하기	399



주요 목차

촬영

- 자동 촬영하기 → p.65-96 (베이직 존 모드)
- 연속 촬영하기 → p.112 (📷 연속 촬영)
- 자신을 포함한 단체 사진 촬영 → p.114 (👤 셀프 타이머)
- 동작을 정지시키기 → p.150 (Tv 셔터 우선 AE)
- 동작을 흐리게 하기
- 배경 흐리기 → p.72 (📷 크리에이티브 오토)
- 배경까지 선명하게 초점 맞추기 → p.152 (Av 조리개 우선 AE)
- 이미지 밝기 조절하기 (노출) → p.159 (노출 보정)
- 저조명에서 촬영하기 → p.66, 166 (🔦 플래시 촬영)
p.122 (ISO 감도 설정)
- 플래시 사용하지 않고 촬영하기 → p.71 (📷 플래시 발광 금지)
p.89 (🔦 플래시 끄)
- 야간에 불꽃놀이 촬영하기 → p.156 (벌브 노출)
- LCD 모니터를 보면서 촬영하기 → p.191 (📷 라이브 뷰 촬영)
- 필터 효과 사용 → p.200 (필터 효과)
- 동영상 촬영하기 → p.221 (📹 동영상 촬영)

화질

- 피사체에 맞는 이미지 효과로 촬영하기 → p.125 (픽처 스타일)
- 사진을 큰 사이즈로 프린트 하기 → p.116 (📷 L, 📷 L, RAW)





- 많은 사진 촬영하기 → p.116 (▲S1, ▲S1, S2, S3)

AF (초점)

- AF 영역 선택 모드 변경하기 → p.104 (☒ AF 영역 선택 모드)
- 움직이는 피사체 촬영하기 → p.79, 81, 102 (AI Servo AF)

재생

- 카메라에서 이미지 확인 → p.97 (▶ 재생)
- 이미지 빨리 찾기 → p.278 (☒ 인덱스 디스플레이)
p.279 (☒ 이미지 탐색)
- 이미지 등급 부여 → p.284 (등급)
- 중요한 이미지가
실수로 삭제되는 것 방지하기 → p.302 (☒ 이미지 보호)
- 불필요한 이미지 삭제하기 → p.304 (☒ 삭제)
- 이미지와 동영상 자동 재생 → p.294 (슬라이드 쇼)
- TV로 사진이나 동영상 보기 → p.298 (영상 출력)
- LCD 모니터의 밝기 조정하기 → p.258 (LCD 모니터 밝기)
- 이미지에 특수 효과 적용하기 → p.312 (필터 효과)

인쇄

- 사진을 쉽게 프린트하기 → p.319 (다이렉트 프린팅)



기능 색인

전원

- 배터리
 - 충전하기 → p.34
 - 설치/분리하기 → p.36
 - 배터리 확인 → p.41
 - 배터리 정보 확인하기 → p.348
- 가정용 전원 콘센트 → p.349
- 자동 전원 오프 → p.40

카드

- 설치/분리하기 → p.37
- 포맷하기 → p.59
- 카드 없이 셔터를 누름 → p.256

렌즈

- 장착/분리 → p.45
- 줌 → p.46
- 손떨림 보정 기능 → p.48

기본 설정

- 시도 조절 → p.49
- 언어 → p.44
- 날짜/시간/지역 → p.42
- 신호음 → p.256

LCD 모니터

- LCD 모니터 사용하기 → p.39
- LCD 끄기/켜기 → p.270
- 밝기 조정 → p.258
- 터치 스크린 → p.56

이미지 기록

- 폴더 생성/선택 → p.259
- 파일 번호 → p.261

AF

- AF 동작 → p.100
- AF 영역 선택 모드 → p.104
- AF 포인트 선택 → p.106
- 수동 포커싱 → p.111

드라이브

- 드라이브 모드 → p.112
- 셀프 타이머 → p.114
- 최대 연속 촬영 매수 → p.118

화질

- 기록 화질 → p.116
- 픽처 스타일 → p.125
- 화이트 밸런스 → p.132
- 자동 밝기 최적화 기능 → p.136
- 노이즈 감소기능 (장기노출시) → p.138
- 고감도 ISO 노이즈 감소 → p.137
- 렌즈 수차 보정 → p.140
- 플래커 저감하기 → p.144
- 하이라이트 톤 우선 → p.339
- 색 공간 → p.146

촬영

- 촬영 모드 → p.30
- 기능 안내 → p.64
- ISO 감도 → p.122
- 화면 비율 → p.120
- 벌브 → p.156
- 측광 모드 → p.157
- 미러 락업 → p.163
- 리모트 컨트롤 → p.350

노출 조절

- 노출 보정 → p.159
- AEB → p.160
- AE 잠금 → p.162

플래시

- 내장 플래시 → p.166
- 외장 플래시 → p.171
- 플래시 기능 설정값 → p.173
- 무선 촬영 → p.179

라이브 뷰 촬영

- 라이브 뷰 촬영 → p.191
- AF 방식 → p.206
- 연속 AF → p.204
- 터치 셔터 → p.214
- 필터 효과 → p.200

동영상 촬영

- 동영상 촬영 → p.221
- AF 방식 → p.206
- 동영상 녹화 크기 → p.233
- 동영상 서보 AF → p.248
- 녹음 → p.251
- 수동 노출 → p.225
- 정지 사진 촬영 → p.230
- 미니어처 효과 동영상 → p.236
- 비디오 스냅샷 → p.238

재생

- 이미지 재생 시간 → p.257
- 단일 이미지 디스플레이 → p.97
- 촬영 정보 표시 → p.306
- 인덱스 디스플레이 → p.278
- 이미지 탐색 (점프 디스플레이) → p.279
- 확대 보기 → p.280
- 이미지 회전 → p.283
- 등급 → p.284
- 동영상 재생 → p.290
- 슬라이드 쇼 → p.294
- TV에서 이미지 재생하기 → p.298
- 보호 → p.302
- 삭제 → p.304

이미지 편집

- 필터 효과 → p.312
- 리사이즈 → p.315
- 트리밍 → p.317

인쇄

→ p.322

사용자 설정

- 사용자 정의 기능 (C.Fn) → p.336
- 마이 메뉴 → p.346

소프트웨어

→ p.399

Wi-Fi/NFC 기능

→ Wi-Fi/NFC 기능 사용 설명서

소개	2
품목 점검 목록.....	3
사용 설명서와 CD-ROM.....	4
호환되는 카드.....	5
퀵 스타트 가이드.....	6
본 사용 설명서에서 사용된 기호 설명.....	8
각 장별 목차.....	9
주요 목차.....	10
기능 색인.....	12
목차.....	14
안전에 관한 주의 사항.....	20
취급 시 주의사항.....	23
각 부의 명칭.....	26

1 사용하기 전에 **33**

배터리 충전하기.....	34
배터리의 설치와 제거.....	36
카드의 설치와 제거.....	37
LCD 모니터 사용하기.....	39
전원 켜기.....	40
날짜, 시간 및 지역 설정하기.....	42
인터페이스 언어 설정하기.....	44
렌즈 장착과 분리.....	45
렌즈 이미지 스테빌라이저.....	48
기본 조작.....	49
[Q] 촬영 기능의 퀵 컨트롤.....	51
[MENU] 메뉴 조작.....	53
터치 스크린 사용하기.....	56
카드 포맷하기.....	59
LCD 모니터 디스플레이 전환하기.....	61
# 격자 표시하기.....	62
깜박임 검출 표시하기.....	63
기능 안내.....	64

2 기본 촬영 및 이미지 재생 65





완전 자동 촬영 (장면 인텔리전트 오토) 66
 자동 촬영 테크닉 (장면 인텔리전트 오토) 69
 플래시 발광 금지 71
 크리에이티브 오토 촬영 72
 인물 촬영하기 76
 풍경 촬영하기 77
 클로즈업 촬영하기 78
 움직이는 피사체 촬영하기 79
SCN: 특수 장면 모드 80
 어린이 촬영하기 81
 음식 촬영하기 82
 촛불 인물 촬영하기 83
 야경 인물 촬영하기 (삼각대 사용) 84
 삼각대 없이 야경 촬영하기 85
 역광 장면 촬영하기 86
 퀵 컨트롤 88
 분위기를 선택해서 촬영 90
 조명이나 장면에 따라 촬영 94
 이미지 재생 97

3 AF와 드라이브 모드 설정하기 99

AF: 자동 초점 동작 변경하기 100
 AF 영역 및 AF 포인트 선택하기 104
 AF 영역 선택 모드 107
 초점을 맞추기 어려운 피사체 110
 MF: 수동 초점 111
 드라이브 모드 선택하기 112
 셀프 타이머 사용하기 114

4 이미지 설정 115

기록 화질 설정하기 116
 이미지의 화면 비율 변경하기 120
ISO: 조명에 맞게 ISO 감도 변경하기 122

 픽처 스타일 선택하기.....	125
 픽처 스타일 사용자 설정하기.....	127
 픽처 스타일 등록하기.....	130
WB : 알맞은 광원 맞추기 (화이트 밸런스).....	132
 광원의 색조 조정하기.....	134
밝기와 콘트라스트 자동 보정 (자동 밝기 최적화 기능).....	136
노이즈 감소 설정.....	137
렌즈 주변 조도 및 수차 보정.....	140
플리커 저감하기.....	144
색 재현 범위 설정하기 (색 공간).....	146

5 고급 기능 147



P : 프로그램 AE.....	148
Tv : 피사체의 움직임을 전달 (셔터 우선 AE).....	150
Av : 피사계 심도 변경하기 (조리개 우선 AE).....	152
피사계 심도 미리보기.....	154
M : 수동 노출.....	155
 측광 모드 변경하기 (측광 모드).....	157
노출 보정 설정하기 (노출 보정).....	159
자동 노출 브래케팅 (AEB).....	160
* 노출 고정하기 (AE 잠금).....	162
카메라 흔들림을 감소시키기 위한 미러 락업.....	163

6 플래시 촬영 165

 내장 플래시 사용하기.....	166
 외부 스피드라이트 사용하기.....	171
플래시 설정하기.....	173
무선 플래시 사용하기.....	179
간단 무선 플래시 촬영.....	182
커스텀 무선 플래시 촬영.....	185

7 LCD 모니터로 촬영 (라이브 뷰 촬영) 191

 LCD 모니터로 촬영하기.....	192
촬영 기능 설정.....	198

 필터 효과 적용하기.....	200
메뉴 기능 설정값.....	204
AF를 사용하여 초점 맞추기 (AF 방식).....	206
 터치 셔터로 촬영하기.....	214
MF: 수동으로 초점 맞추기.....	216

8 동영상 촬영 221

 동영상 촬영.....	222
자동 노출 촬영.....	222
수동 노출 촬영.....	225
정지 사진 촬영하기.....	230
촬영 기능 설정값.....	232
동영상 녹화 크기 설정하기.....	233
미니어처 효과 동영상 촬영하기.....	236
비디오 스냅샷 촬영하기.....	238
메뉴 기능 설정값.....	248

9 편리한 기능 255

편리한 기능.....	256
표시음 끄기.....	256
카드 리마인더.....	256
이미지 재생 시간 설정.....	257
자동 전원 오프 시간 설정.....	257
LCD 모니터의 밝기 조정하기.....	258
폴더 생성 및 선택.....	259
파일 번호 부여 방식.....	261
저작권 정보 설정하기.....	263
세로 이미지의 자동 회전.....	265
INFO.: 카메라 설정값 확인하기.....	266
카메라를 기본 설정값으로 되돌리기.....	267
LCD 모니터 끄기/켜기 설정.....	270
촬영 설정값 화면 색상 변경하기.....	270

· 자동 센서 클리닝.....	271
먼지 삭제 데이터 첨부하기.....	272
수동 센서 클리닝.....	274

10 이미지 재생 277

▢ 이미지 빨리 찾기.....	278
🔍/🔍 확대 보기.....	280
👉 터치 스크린으로 재생하기.....	281
🔄 이미지 회전하기.....	283
등급 설정하기.....	284
Ⓚ 재생 중 썸 컨트롤.....	286
▶ 동영상 감상하기.....	288
▶ 동영상 재생하기.....	290
⌂ 동영상의 첫 장면과 마지막 장면 편집하기.....	292
슬라이드 쇼 (자동 재생).....	294
TV에서 이미지 재생하기.....	298
🔒 이미지 보호하기.....	302
🗑 이미지 삭제하기.....	304
INFO.: 촬영 정보 표시.....	306

11 이미지 후처리 311

🔘 필터 효과 적용하기.....	312
📄 JPEG 이미지 리사이즈.....	315
✂ JPEG 이미지 잘라내기.....	317

12 이미지 프린트하기 319

프린트 준비하기.....	320
📄 인쇄.....	322
이미지 트리밍.....	327
🖨 디지털 프린트 지시 형식 (DPOF).....	329
🖨 인쇄 명령된 이미지의 직접 출력.....	332
🖨 포토북에 이미지 지정.....	333

13 카메라 사용자 설정하기 335

사용자 정의 기능 설정하기.....	336
사용자 정의 기능 설정값.....	338
C.Fn I : 노출.....	338
C.Fn II : 이미지.....	339
C.Fn III : AF/드라이브.....	340
C.Fn IV : 조작/기타.....	343
마이 메뉴 등록하기.....	346

14 참조 347

배터리 정보 확인하기.....	348
가정용 전원 콘센트 사용하기.....	349
리모트 컨트롤 촬영.....	350
📶 Eye-Fi 카드 사용하기.....	352
촬영 모드에 따른 사용 가능 기능 도표.....	354
시스템 맵.....	360
메뉴 설정값.....	362
문제 해결 가이드.....	369
에러 코드.....	382
취급 시 주의사항: STM 렌즈 (키트 렌즈).....	383
사양.....	384

15 CD-ROM 사용 설명서 보기 / 컴퓨터에 이미지 다운로드 하기 399

카메라 사용 설명서 CD-ROM 보기.....	400
컴퓨터에 이미지 다운로드 하기.....	402
소프트웨어 소개.....	404
소프트웨어 설치하기.....	405
소프트웨어 사용 설명서.....	406
색인.....	407

안전에 관한 주의 사항

다음의 주의 사항은 사용자와 타인의 부상과 손해를 방지하기 위해 제공되었습니다. 제품을 사용하기 전에 반드시 다음의 사항들을 충분히 숙지하고 따라 주십시오.

제품에 오작동이나 문제, 손상이 발생하면 캐논 서비스 센터 또는 구매처로 연락하여 주십시오.



경고

다음의 경고 사항을 따르지 않으면 사망이나 심각한 부상을 초래할 수 있습니다.

- 화재나 과열, 화학 약품의 누출, 파열, 감전 등을 방지하기 위하여 다음의 안전 사항을 준수하십시오:
 - 본 설명서에서 지정되지 않은 배터리나 전원, 액세서리 등을 사용하지 마십시오. 가정에서 만든 배터리나 개조한 배터리를 사용하지 마십시오.
 - 배터리의 회로를 쇼트시키거나 분해 또는 개조하지 마십시오. 배터리에 열을 가하거나 납땜하지 마십시오. 배터리를 화기나 물에 노출시키지 마십시오. 배터리에 강한 물리적 충격을 가하지 마십시오.
 - 배터리의 양극과 음극을 바꾸어 삽입하지 마십시오.
 - 배터리 팩을 사용 가능한 온도 범위 밖에서 충전하지 마십시오. 또한 사용 설명서에 표시된 충전 시간을 초과하지 마십시오.
 - 외부의 금속 물질을 카메라의 전기적인 접점 안으로나 액세서리들, 케이블 연결부 등에 넣지 마십시오.
- 배터리를 버릴 때에는 다른 금속 물체나 다른 배터리들과 접촉되지 않도록 테이프로 전기 접점부를 절연시켜 주십시오. 이는 화재나 폭발을 방지합니다.
- 배터리를 충전하는 동안 심한 열이나 연기 또는 냄새가 날 경우 즉시 전원 콘센트에서 배터리 충전기를 분리하여 충전을 중지하십시오. 화재나 열로 인한 손상 또는 감전의 원인이 될 수 있습니다.
- 배터리에서 누액이 발생하거나 변색, 변형 또는 연기나 냄새가 발생할 때에는 즉시 제거하십시오. 처리 중에 화상을 입지 않도록 주의하십시오. 계속하여 사용하면 화재, 감전 또는 피부 화상을 발생시킬 수 있습니다.
- 누액이 피부나 눈, 옷 등에 닿지 않도록 하십시오. 시력을 상실하거나 피부에 문제를 일으킬 수 있습니다. 만일 누액이 눈이나 피부, 옷 등에 닿으면 그 부분을 문지르지 말고 흐르는 깨끗한 물로 닦아내십시오. 그리고 즉시 의사의 진료를 받으십시오.
- 코드를 열이 발생하는 물체 근처에 두지 마십시오. 코드를 변형시키거나 절연체를 녹여서 화재나 감전을 일으킬 수 있습니다.
- 카메라를 같은 자세로 오랜 시간 들고 있지 마십시오. 카메라가 뜨겁게 느껴지지 않더라도 같은 부분에 오랫동안 닿아 있으면 피부가 붉어지거나 물집이 생기는 등 저온 화상의 원인이 될 수 있습니다. 혈액 순환에 문제가 있거나 예민한 피부를 가진 분들, 온도가 높은 곳에서 사용을 하는 경우에는 삼각대 사용을 권장합니다.
- 자동차 또는 기타 차량을 운전하는 사람에게 플래시를 발광하지 마십시오. 사고를 유발하게 됩니다.

- 사람의 눈 가까이에서 플래시를 발광하지 마십시오. 시력이 손상시킬 수 있습니다. 어린 아이를 촬영하기 위해 플래시를 사용할 때는 최소한 1m 이상 거리를 두십시오.
- 카메라나 액세서리를 사용하지 않을 때는 장비에서 배터리를 제거하고 전원 플러그를 분리한 다음 보관하여 주십시오. 감전이나 과열, 화재, 부식의 원인이 될 수 있습니다.
- 인화성 가스가 있는 곳에서 장비를 사용하지 마십시오. 폭발이나 화재가 발생할 수 있습니다.
- 장비를 떨어뜨려서 케이스가 파손되어 내부 부품들이 드러날 경우 내부 부품을 만지지 마십시오. 감전의 위험이 있습니다.
- 장비를 분해하거나 개조시키지 마십시오. 내부 부품의 높은 전압이 감전을 유발할 수 있습니다.
- 카메라나 렌즈를 통해서 태양이나 매우 밝은 광원을 쳐다보지 마십시오. 시력에 손상을 가져오게 됩니다.
- 사용하고 있을 때를 포함해, 장비를 아이들의 손이 닿지 않게 하십시오. 어깨 끈이나 전선이 목을 조이거나 부상을 입힐 수 있습니다. 어린 아이나 유아가 실수로 카메라 포트나 액세서리를 삼켜도 목이 조이거나 부상을 입을 수 있습니다. 만일 아이들이 삼켰을 경우 즉시 의사에게 진료를 받으십시오.
- 장비를 먼지가 많거나 습한 곳에서 사용하거나 보관하지 마십시오. 마참가지로 회로 단락을 방지하기 위해 배터리에 보호 커버를 부착하여 보관하십시오. 화재, 과열, 감전 및 화상을 일으킬 수 있습니다.
- 카메라를 비행기내 또는 병원에서 사용할 때에는 먼저 사용이 허용되어 있는지 확인하십시오. 카메라에서 나오는 전자파가 비행기의 장비나 병원의 의료기기에 간섭을 일으킬 수 있습니다.
- 화재나 감전 사고를 방지하기 위하여 아래의 안전 규정을 따라 주십시오:
 - 전원 플러그는 항상 완전히 꽂아 주십시오.
 - 젖은 손으로 전원 플러그를 취급하지 마십시오.
 - 전원 플러그를 뽑을 때에는 코드를 잡지 말고 플러그를 잡고 당겨 주십시오.
 - 코드에 흠집을 내거나 자르거나 심하게 구부리지 마십시오. 코드를 묶거나 꼬이게 하지 마십시오.
 - 하나의 전원 콘센트에 너무 많은 전원 플러그를 연결하지 마십시오.
 - 전선이 끊어지거나 절연체가 손상된 코드는 사용하지 마십시오.
- 주기적으로 전원 플러그를 분리하고 마른 천을 사용하여 전원 콘센트 주변의 먼지를 닦아주십시오. 주변 환경이 먼지가 많고 습도가 높거나 기름기가 있으면 전원 콘센트의 먼지는 습기를 갖게 되어 콘센트 회로의 쇼트를 유발하여 화재가 발생할 수 있습니다.
- 전기 콘센트 또는 자동차의 라이터 단자에 배터리를 직접 연결하지 마십시오. 배터리 누액, 과열, 폭발이 발생해 화재, 화상, 부상의 원인이 될 수 있습니다.
- 어린이가 제품을 사용할 경우에는 성인이 제품 사용 방법을 충분히 설명해야 합니다. 어린이가 제품을 사용하는 동안 감독하여 주십시오. 제품을 올바르게 사용하지 않으면 감전이나 부상의 원인이 됩니다.
- 렌즈나 렌즈가 부착된 카메라를 렌즈캡이 부착되지 않은 상태로 햇빛 아래 두지 마십시오. 태양 광선이 집중되어 화재를 일으킬 수 있습니다.
- 제품을 천으로 덮지 마십시오. 열이 발생하여 케이스가 변형되거나 화재를 유발할 수 있습니다.
- 카메라가 젖지 않도록 주의하십시오. 제품을 물에 빠뜨리거나 물이나 금속 조각이 제품 내부로 들어간 경우에는 즉시 배터리를 제거하여 화재나 감전을 방지하십시오.
- 페인트 시너나 벤젠 또는 기타 휘발성 용매로 닦지 마십시오. 화재나 신체에 해를 입힐 수 있습니다.



주의

다음의 주의 사항을 따르지 않으면 부상이나 제품의 손상이 발생할 수 있습니다.

- 뜨거운 태양 아래의 자동차 안이나 열이 발생하는 곳 가까이 제품을 두지 마십시오. 제품이 뜨거워져서 피부에 화상을 입을 수 있습니다. 또한 배터리 누액이나 폭발의 원인이 되어 제품의 성능이 저하하거나 수명이 줄어들 수 있습니다.
- 카메라가 삼각대에 부착되어 있는 상태로 운반하지 마십시오. 부상을 입을 수 있습니다. 또한 삼각대가 카메라와 렌즈를 지지하기에 충분히 튼튼한지 확인하십시오.
- 저온 환경에 제품을 장시간 방치하여 두지 마십시오. 제품의 온도가 낮아져 만질 때 부상을 입을 수 있습니다.
- CD-ROM이 호환되지 않는 드라이브에서 제공된 CD-ROM을 재생하지 마십시오. 음악용 CD 플레이어에 사용하면 스피커 및 기타 부품이 손상될 수 있습니다. 헤드폰 사용 중에는 높은 음량으로 인해 고막에 손상을 입을 위험이 있습니다.

취급 시 주의사항

카메라 취급

- 카메라는 정밀한 기기입니다. 떨어뜨리거나 물리적인 충격을 주지 마십시오.
- 카메라는 방수제품이 아니므로 수중에서 사용할 수 없습니다. 카메라를 물에 빠뜨린 경우에는, 즉시 가까운 캐논 서포트 센터에 문의하십시오. 물방울들은 깨끗한 마른 천으로 닦아내십시오. 만일 카메라가 염분에 노출되었다면 물을 약간 적신 천으로 닦으십시오.
- 카메라를 자석이나 전기 모터와 같은 강한 자성체 근처에 두지 마십시오. 고압 송전탑과 같은 강한 자기장 지역에서 사용하거나 보관하지 마십시오. 오작동과 이미지 데이터 손상의 원인이 됩니다.
- 카메라를 직사광선에 노출된 차내 등의 고온에 두지 마십시오. 높은 온도는 카메라 고장의 원인이 됩니다.
- 본 카메라는 정교한 전자 회로로 이루어져 있습니다. 분해하거나 수리하려고 하지 마십시오.
- 손가락 등으로 내장 플래시, 미러 작동을 막지 마십시오. 고장의 원인이 될 수 있습니다.
- 렌즈, 뷰파인더, 미러, 포커싱 스크린에 붙은 먼지는 블로어를 사용하여 제거하십시오. 유기 용매가 포함된 세척제로 카메라 바디나 렌즈를 닦지 마십시오. 오염이 심한 경우에는 가까운 캐논 서포트 센터로 가져가십시오.
- 손가락으로 카메라의 전기 접점 부위를 만지지 마십시오. 접점이 부식할 수 있습니다. 접점이 부식하면 카메라 오작동의 원인이 됩니다.
- 카메라를 추운 곳에서 갑자기 따뜻한 곳으로 이동하면 카메라의 내부 부품에 응결이 발생할 수 있습니다. 응결을 방지하려면 먼저 카메라를 비닐 팩에 넣고 따뜻한 온도가 된 다음 꺼내십시오.
- 카메라에 응결이 발생한 경우에는 사용하지 마십시오. 카메라에 손상이 갈 수 있습니다. 응결이 발생한 경우에는 렌즈, 카드와 배터리를 카메라에서 분리한 후 수분이 완전히 마를 때까지 기다렸다 사용하십시오.
- 카메라를 장시간 사용하지 않을 때는 배터리를 제거하고 서늘하고 건조한, 통풍이 잘 되는 장소에 보관하십시오. 카메라를 보관 중에 있어도 정기적으로 셔터 버튼을 눌러 카메라가 작동하는지 확인해 주십시오.

- 보관 시, 암실이나 실험실과 같은 부식성이 강한 화학 물질이 있는 장소는 피하십시오.
- 카메라를 장시간 사용하지 않은 경우에는 사용하기 전 모든 기능을 테스트하십시오. 일정 기간 카메라를 사용하지 않았거나 해외 여행 등의 중요한 촬영이 있으면 가까운 캐논 서비스 센터에서 카메라를 점검하거나 카메라가 제대로 작동하는지 직접 확인하십시오.
- 연속 촬영, 라이브 뷰 촬영 및 동영상 촬영 기능을 장시간 사용하면 카메라가 뜨거워질 수 있습니다. 이는 오작동이 아닙니다.
- 이미지 영역 내에 밝은 광원이 있으면 고스트 현상이 일어날 수 있습니다.

LCD 모니터

- LCD 모니터는 99.99% 이상의 유효 픽셀을 갖는 매우 고정밀의 기술로 제작되나, 나머지 0.01% 이하의 픽셀에서 흑색이나 적색 등으로만 표시되며 작동하지 않는 픽셀이 있을 수 있습니다. 작동하지 않는 픽셀들은 오작동이 아니며 기록되는 이미지에도 영향을 미치지 않습니다.
- LCD 모니터를 장시간 켜 두면 화면에 디스플레이한 이미지의 잔상이 남을 수 있습니다. 그러나 이것은 일시적인 것이며 카메라를 며칠 동안 사용하지 않고 두면 사라집니다.
- LCD 모니터의 디스플레이는 저온에서 느리게 보이거나 고온에서 검게 보일 수 있습니다. 실온에서는 정상으로 돌아옵니다.

카드

카드와 기록된 이미지를 보호하려면 다음 사항에 유의하십시오:

- 카드를 떨어뜨리거나 구부리거나 물에 닿지 않도록 하십시오. 카드에 과도한 힘, 물리적인 충격이나 진동을 가하지 마십시오.
- 손가락이나 금속 물체로 카드의 전자 접점 부위를 만지지 마십시오.
- 카드에 스티커 등을 붙이지 마십시오.
- 카드를 TV나 스피커, 자석과 같이 자기장이 강한 물체 근처에서 사용하거나 보관하지 마십시오. 정전기가 발생하기 쉬운 장소도 피하여 주십시오.
- 카드를 직사광선이나 열원 근처에 두지 마십시오.
- 카드를 케이스에 보관하십시오.
- 카드를 고온, 먼지가 많은 곳, 또는 습한 곳에 보관하지 마십시오.

센서 전면의 이물질 점착

외부의 먼지가 카메라 내부로 들어오는 것 외에도 드물게 카메라 내부 부품의 윤활제가 센서 전면에 점착될 수 있습니다. 이미지에 눈에 보이는 얼룩이 남아있다면 캐논 서비스 센터에서 센서를 클리닝할 것을 권장합니다.

렌즈

렌즈를 카메라에서 분리한 후에는 렌즈 표면과 전기 접점 부위에 흠집이 가지 않도록 렌즈 뒤쪽을 위로 향하게 놓고 후면 렌즈 캡을 씌워 주십시오.



각 부의 명칭

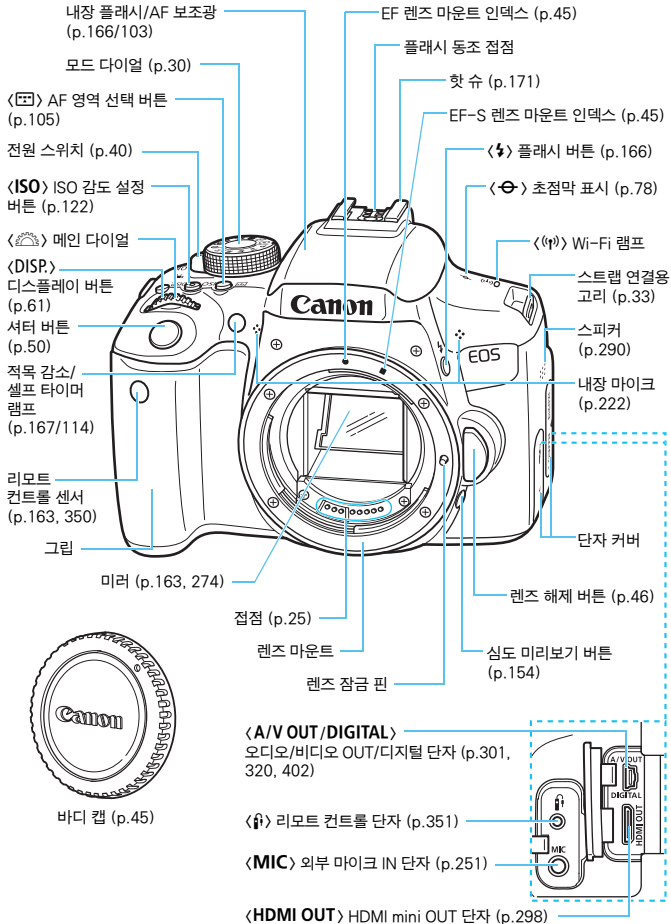

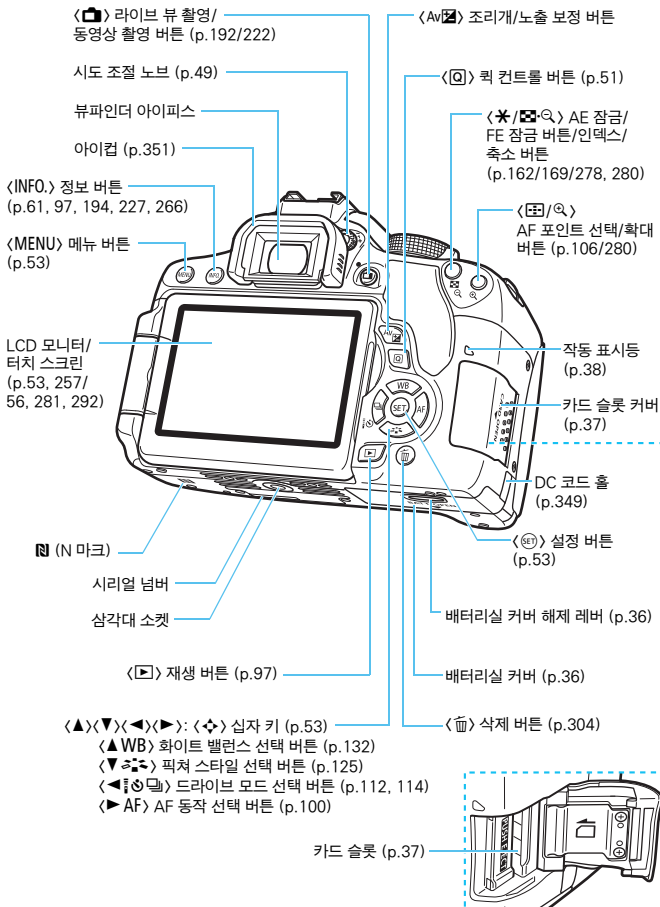

촬영 기능 설정값 (크리에이티브 존 모드, p.30)

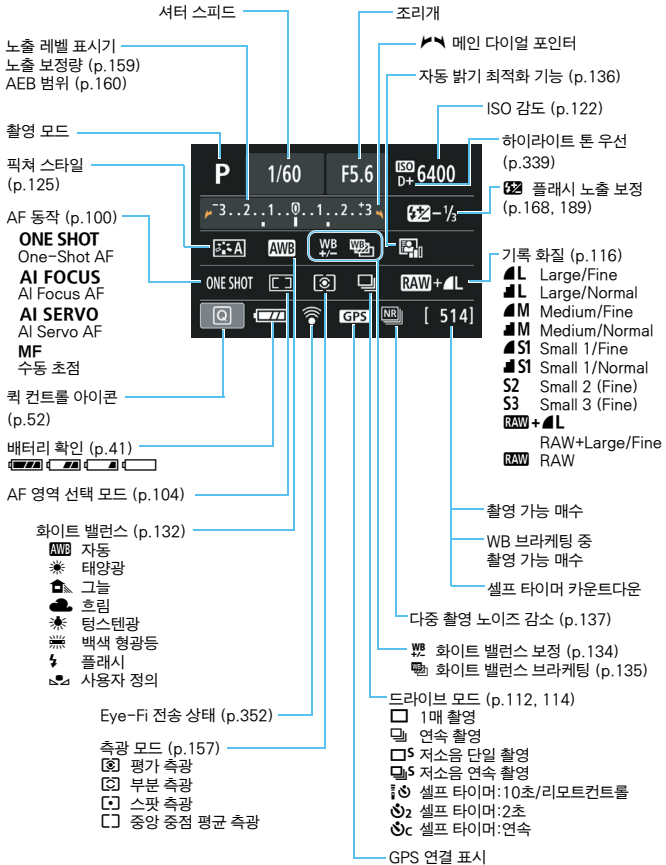

현재 적용된 설정값만 표시됩니다.

뷰파인더 정보

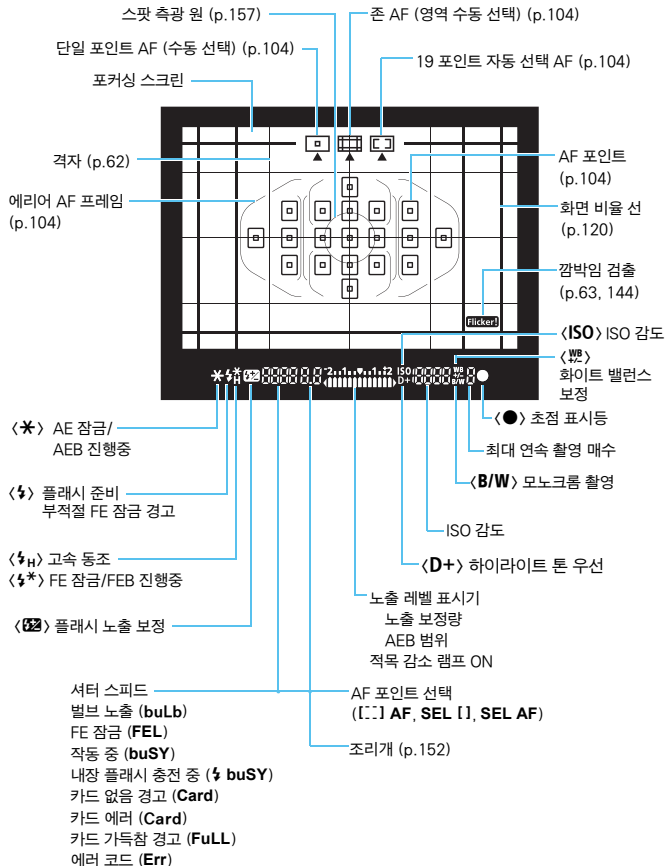

현재 적용된 설정값만 표시됩니다.

모드 다이얼

모드 다이얼에는 크리에이티브 존 모드와 베이직 존 모드의 2가지 기능별 카테고리 영역이 있습니다.

크리에이티브 존

이 모드들은 다양한 피사체를 원하는 대로 촬영하기 위한 많은 기능을 제공합니다.

P : 프로그램 AE (p.148)

Tv : 셔터 우선 AE (p.150)

Av : 조리개 우선 AE (p.152)

M : 수동 노출 (p.155)

베이직 존

셔터 버튼을 누르기만 하면 카메라가 피사체나 장면에 맞추어 모든 촬영 설정을 합니다.

A+ : 장면 인텔리전트 오토 (p.66)

[Flash Off] : 플래시 발광 금지 (p.71)

CA : 크리에이티브 오토 (p.72)

[Portrait] : 인물 사진 (p.76)

[Landscape] : 풍경 (p.77)

[Close-up] : 클로즈업 (p.78)

[Sports] : 스포츠 (p.79)

SCN : 특수 장면 (p.80)

[Baby] : 어린이 (p.81)

[Food] : 음식 (p.82)

[Fire] : 촛불 (p.83)

[Glasses] : 야경 인물 (p.84)

[No Goggles] : 삼각대 없이 야경 촬영 (p.85)

[HDR] : HDR 역광 보정 (p.86)

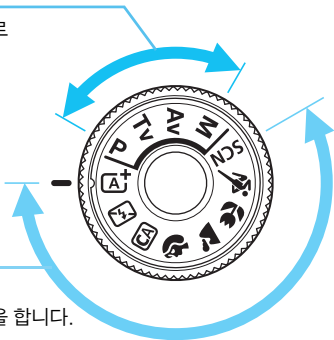

거리 표시계가 없는 렌즈

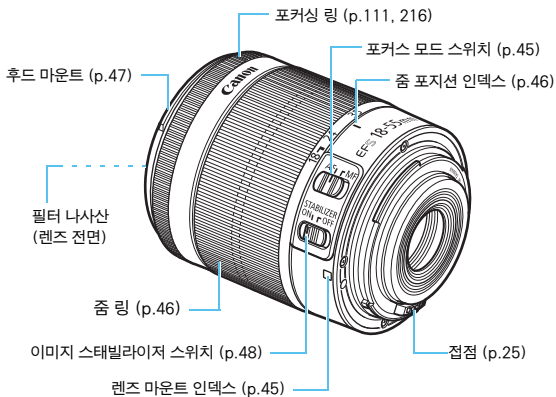

배터리 충전기 LC-E17

배터리 팩 LP-E17용 충전기 (p.34).

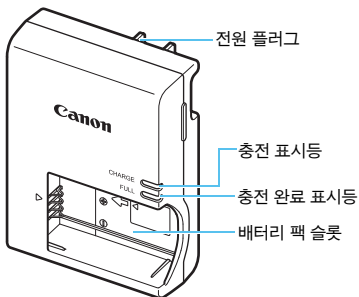

배터리 충전기 LC-E17E

배터리 팩 LP-E17용 충전기 (p.34).

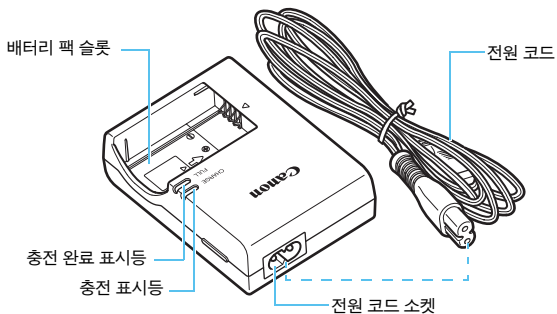

1

사용하기 전에

이 장에서는 촬영 시작 전의 준비 단계와 카메라의 기본 조작에 관하여 설명합니다.

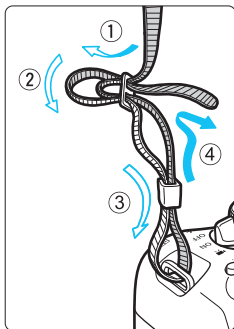

기본 제공 스트랩 부착하기

스트랩의 끝을 카메라의 스트랩 연결 고리의 아래에서부터 통과시키고 그림처럼 스트랩의 버클을 통과시킵니다. 느슨한 부분이 없도록 스트랩을 당겨 버클에서 풀리지 않도록 하십시오.

- 스트랩에는 아이피스 커버도 부착되어 있습니다 (p.351).

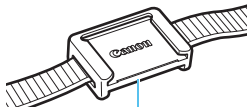

아이피스 커버

배터리 충전하기

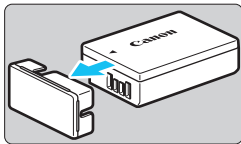

1 보호 커버를 제거합니다.

- 배터리와 함께 제공된 보호 커버를 분리하십시오.

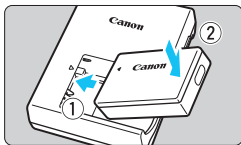

2 배터리를 부착합니다.

- 그림과 같이 배터리를 충전기에 단단히 장착하십시오.
- 배터리를 분리하려면 위의 과정을 반대 순서로 진행하십시오.

LC-E17

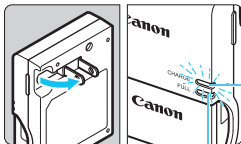

충전 완료 램프

충전 램프

LC-E17E

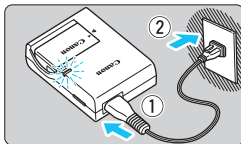

3 배터리를 충전합니다.

LC-E17

- 화살표 방향으로 충전기의 플러그 날을 찢히고 플러그 날을 전원 콘센트에 삽입하십시오.

LC-E17E

- 충전기에 전원 코드를 연결하고 플러그를 전원 콘센트에 삽입합니다.
- ▶ 충전이 자동으로 시작되며 충전 표시등이 주황색으로 점등합니다.
- ▶ 배터리가 완전히 충전되면 충전 완료 표시등이 녹색으로 점등합니다.

- 완전히 방전된 배터리를 완전히 재충전하려면 실온 (23°)에서 약 2시간이 소요됩니다. 배터리 충전에 필요한 시간은 주위 온도와 배터리 충전 잔량에 따라 크게 달라집니다.
- 저온 (5°C - 10°C)에서 충전할 때에는 안전상의 이유로 더 오랜 시간이 소요됩니다 (최대 4시간).

배터리와 충전기 사용을 위한 팁

- **구매 시점에는 배터리가 완전히 충전되어 있지 않습니다.**
사용 전에 배터리를 충전하여 주십시오.
 - **사용하려는 당일이나 사용하기 전날에 배터리를 재충전하십시오.**
보관 중에도 충전된 배터리는 자연적으로 방전됩니다.
 - **배터리를 재충전한 후에는 배터리를 분리하고 전원 콘센트에서 충전기를 분리하여 주십시오.**
 - **카메라를 사용하지 않을 때에는 배터리를 분리하십시오.**
배터리를 카메라에 오랜 시간 장착하여 둘 경우 소량의 전류가 흘러나와 불필요한 방전이 발생하여 배터리의 수명을 단축시키게 됩니다. 배터리는 보호 커버 (기본 제공)를 부착하여 보관하십시오. 배터리의 충전이 완료된 상태로 보관하면 배터리의 성능이 떨어질 수 있습니다.
 - **충전기는 해외에서도 사용이 가능합니다.**
배터리 충전기는 100V AC에서 240 V AC 50/60 Hz 전원을 사용할 수 있습니다. 필요한 경우 해당 국가나 지역에 맞는 플러그 어댑터를 구입하여 장착하십시오. 배터리 충전기를 소형 변압기에 연결하지 마십시오. 배터리 충전기가 손상될 수 있습니다.
 - **완전히 충전된 뒤에도 배터리가 빨리 소모되면 배터리 수명이 다 된 것입니다.**
배터리의 충전 성능 (p.348)을 확인하고 새 배터리를 구입하십시오.
- 충전기의 전원 플러그를 분리한 후 최소한 5초 동안은 충전기의 전원 플러그의 날을 만지지 마십시오.
 - 배터리 팩 LP-E17 이외의 어떤 배터리도 충전하지 마십시오.
 - 배터리 팩 LP-E17은 캐논 전용 제품입니다. 호환되지 않는 배터리 충전기나 제품과 사용하면 고장이나 사고가 발생할 수 있으며 캐논은 어떠한 책임도 지지 않습니다.

배터리의 설치와 제거

완전히 충전된 배터리 팩 LP-E17을 카메라에 장착하십시오. 배터리를 설치하면 카메라의 뷰파인더가 밝아지고 배터리를 제거하면 뷰파인더가 어두워집니다.

배터리 설치하기

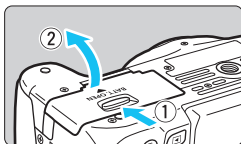

1 커버를 엽니다.

- 화살표 방향으로 레버를 밀고 커버를 여십시오.

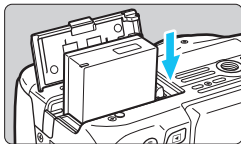

2 배터리를 삽입합니다.

- 배터리 접점을 아래로 향해 삽입하십시오.
- 배터리가 고정될 때까지 삽입하십시오.

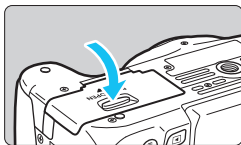

3 커버를 닫으십시오.

- 커버가 찰칵 소리를 내며 닫힐 때까지 누르십시오.

배터리 제거하기

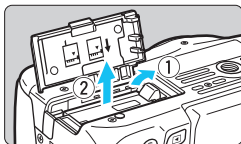

커버를 열고 배터리를 제거합니다.

- 화살표 방향으로 배터리 해제 레버를 눌러 배터리를 제거하십시오.
- 배터리 접점의 회로 단락을 방지하기 위해 배터리에 보호 커버 (기본 제공, p.34)를 부착하십시오.

ⓘ 배터리실 커버가 열린 상태에서 무리하게 뒤로 더 젖히지 않도록 주의하여 주십시오. 경첩이 부러질 수 있습니다.

카드의 설치와 제거

카드 (별매)는 SD, SDHC, SDXC 메모리 카드를 사용할 수 있습니다. UHS-I 지원 SDHC 및 SDXC 카드도 사용할 수 있습니다. 촬영된 이미지는 카드에 기록됩니다.

- 1 **카드의 기록 보호 스위치가 기록 및 삭제가 가능하도록 위쪽으로 설정되어 있는지 확인하십시오.**

카드 설치하기

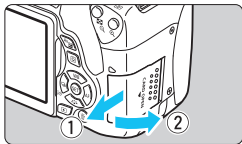

1 커버를 엽니다.

- 화살표 방향으로 커버를 밀어 여십시오.

기록 보호 스위치

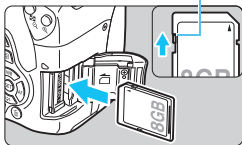

2 카드를 삽입합니다.

- 그림과 같이 카드의 라벨면이 촬영자쪽을 향하게 하고 찰칵 소리가 날 때까지 삽입하십시오.

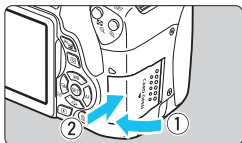

3 커버를 닫으십시오.

- 커버를 닫고 찰칵 소리가 나며 닫힐 때까지 화살표 방향으로 미십시오.
- 전원 스위치를 <ON>으로 설정하면 남은 촬영 가능 매수가 LCD 모니터에 표시됩니다.



촬영 가능 매수



- 남은 촬영 가능 매수는 카드의 잔여 용량이나 기록 화질 설정, ISO 감도 등에 따라 달라집니다.
- [📷: 카드 없이 셔터를 누름]을 [해제]로 설정하면 카드를 삽입하지 않고 촬영하는 것을 방지할 수 있습니다 (p.256).

카드 제거하기

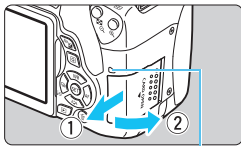

작동 표시등

1 커버를 엽니다.

- 전원 스위치를 <OFF>로 설정하십시오.
- 작동 표시등이 꺼진 것을 확인하고 커버를 여십시오.
- 만약 [기록중...]이 표시되면 커버를 닫으십시오.

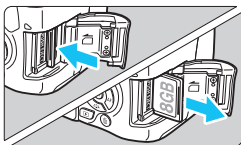

2 카드를 제거합니다.

- 카드를 가볍게 누른 후 손을 떼면 카드가 추출됩니다.
- 카드를 빼낸 다음 커버를 닫아 주십시오.

- 작동 표시등이 켜져 있거나 깜빡이는 경우는 카드에서 이미지를 기록, 읽기, 삭제 중이거나 데이터를 전송하는 중입니다. 이 때에는 카드 슬롯 커버를 열지 마십시오. 또한 작동 표시등이 점등 또는 깜빡이는 동안에는 다음의 동작을 행하지 마십시오. 이미지 데이터, 카드, 또는 카메라를 손상시킬 수 있습니다.
 - 카드의 제거
 - 배터리의 제거
 - 카메라를 흔드는 행위
 - 전원 코드 분리 및 연결 (AC 어댑터 키트 사용 시)
- 카드에 이미 기록된 이미지가 포함되어 있으면 이미지 번호가 0001부터 시작하지 않을 수도 있습니다 (p.261).
- LCD 모니터에 카드에 관련된 에러 메시지가 표시될 경우 카드를 카메라에서 분리한 후 재설치하십시오. 에러 메시지가 계속 나타날 경우에는 카드를 교체하여 주십시오. 카드의 모든 이미지들을 컴퓨터로 전송할 수 있으면 모두 전송하고 카메라에서 카드를 포맷하십시오 (p.59). 카드가 정상으로 돌아올 수도 있습니다.
- 손가락이나 금속으로 카드의 접점 부위를 만지지 마십시오. 접점을 먼지나 물에 노출시키지 마십시오. 접점 부위에 얼룩이 묻으면 접촉 불량이가 발생할 수 있습니다.
- 멀티미디어 카드 (MMC)는 사용할 수 없습니다 (카드 에러 메시지가 표시됩니다).

LCD 모니터 사용하기

LCD 모니터를 젖혀 메뉴 기능 설정, 라이브 뷰 촬영, 동영상 촬영, 이미지 및 동영상 재생을 실행할 수 있습니다. LCD 모니터의 방향과 각도를 조정할 수 있습니다.

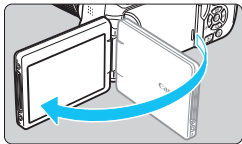

1 LCD 모니터를 밖으로 젖힙니다.

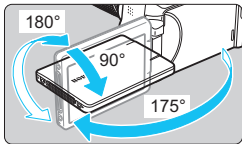

2 LCD 모니터를 회전시킵니다.

- LCD 모니터를 젖힌 상태에서 상하 또는 180° 돌려서 피사체 쪽을 향하게 할 수 있습니다.
- 표시된 각도는 근사치입니다.

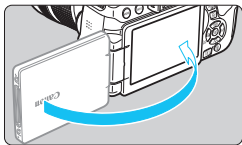

3 모니터가 촬영자 쪽을 향하게 하십시오.

- 평상시에는 LCD 모니터가 촬영자 쪽을 향하게 하여 카메라를 사용하십시오.



- LCD 모니터를 회전시킬 때에는無理하게 힘을 가하여 경첩이 부러지지 않도록 주의하십시오.
- 카메라에 리모트 스위치 RS-60E3 또는 외부 마이크가 연결되어 있으면 LCD 모니터의 회전 각도 범위가 제한됩니다.



- 카메라를 사용하지 않을 때에는 스크린이 안쪽을 향하도록 LCD 모니터를 닫아 주십시오. 이렇게 하면 스크린을 보호할 수 있습니다.
- 라이브 뷰 촬영이나 동영상 촬영을 할 때 LCD 모니터가 피사체를 향하게 하면 화면에 좌우가 바뀐 거울 이미지가 표시됩니다.

전원 켜기

전원을 켤 때 날짜/시간/지역 설정 화면이 나타나면 42페이지를 참조하여 날짜/시간/지역을 설정하십시오.

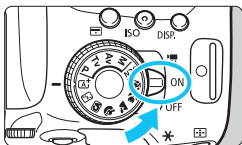

- 〈**ON**〉 : 카메라가 켜집니다. 동영상을 촬영할 수 있습니다 (p.222).
- 〈**ON**〉 : 카메라가 켜집니다. 정지 사진을 촬영할 수 있습니다.
- 〈**OFF**〉 : 카메라가 꺼지고 작동하지 않습니다. 카메라를 사용하지 않을 때에는 이 위치로 설정하여 주십시오.

자동 센서 클리닝

- 전원 스위치를 〈ON〉이나 〈OFF〉로 설정할 때마다 센서 클리닝이 자동으로 실행됩니다. (작은 소리가 들릴 수도 있습니다.) 센서 클리닝 중에는 LCD 모니터가 〈**CL**〉를 표시합니다.
- 센서 클리닝 중에도 셔터 버튼을 반누름 (p.50)해 클리닝을 중단하고 사진을 촬영할 수 있습니다.
- 전원 스위치 (〈ON〉/〈OFF〉)를 짧은 간격으로 반복하여 켜다 껐다 하면 〈**CL**〉 아이콘이 표시되지 않을 수 있습니다. 이는 정상이며 오작동이 아닙니다.

MENU 자동 전원 오프





- 배터리 전원을 절약하기 위해 카메라는 아무런 조작을 하지 않은 채 약 30초가 지날 경우 자동으로 전원이 꺼집니다. 다시 카메라를 켜려면 셔터 버튼을 반누름하기만 하면 됩니다 (p.50).
- [**F2: 자동 전원 오프**]로 전원이 자동으로 꺼지는 시간을 변경할 수 있습니다 (p.257).

 이미지가 카드에 기록되는 동안 전원 스위치를 〈OFF〉로 설정할 경우, [**기록중...**]이 표시되고 기록이 완료된 후 전원이 꺼집니다.

배터리 용량 확인하기

전원이 켜져 있으면 배터리 용량이 4단계 중 하나로 표시됩니다.



-  : 배터리 용량이 충분합니다.
-  : 배터리 용량이 낮지만 카메라는 계속 사용할 수 있습니다.
-  : 배터리가 곧 소모됩니다. (깜빡임)
-  : 배터리를 충전하십시오.

촬영 가능 매수

(대략적인 촬영 매수)

온도	실온 (23°C)	저온 (0°C)
플래시 비사용	550	470
플래시 50% 사용	440	400

- 위의 수치는 라이브 뷰 촬영을 하지 않는 조건으로 완전 충전된 배터리 팩 LP-E17과 CIPA (카메라 영상 기기 공업회)의 시험 규격을 기준으로 얻어진 것입니다.
- 배터리 그립 BG-E18 (별매)을 사용할 때의 촬영 가능 매수
 - LP-E17 x 2 사용 시: 배터리 그립을 사용하지 않을 때의 약 2배



- 다음과 같은 작동 시에는 배터리가 더 빨리 소모됩니다:
 - 셔터 버튼을 장시간 반누름하는 경우
 - 사진 촬영은 하지 않고 AF만 자주 작동시키는 경우
 - 렌즈 이미지 스테빌라이저를 사용하는 경우
 - LCD 모니터를 자주 사용하는 경우
- 실제 촬영 조건에 따라 촬영 가능 매수가 감소할 수 있습니다.
- 렌즈는 카메라의 배터리를 전원으로 사용합니다. 사용하는 렌즈에 따라 배터리 전원이 더 빨리 소모될 수 있습니다.
- 라이브 뷰 촬영을 할 경우의 촬영 가능 매수에 대해서는 193페이지를 참조하십시오.
- 배터리의 상태를 확인하려면 [**43: 배터리 정보**]를 참조하십시오 (p.348).

MENU 날짜, 시간 및 지역 설정하기

처음으로 전원을 켜거나 날짜/시간/지역이 리셋된 경우 날짜/시간/지역 설정 화면이 나타납니다. 아래의 과정을 따라 반드시 시간대를 먼저 설정하십시오. 카메라를 현재 살고 있는 곳의 시간대로 설정하면 다른 시간대의 지역으로 여행할 때 간편하게 목적지의 시간대를 설정하여 카메라가 자동으로 날짜/시간을 조정하도록 할 수 있습니다.

이미지에 추가되는 날짜/시간은 이 날짜/시간 설정을 기준으로 합니다.
정확한 날짜/시간을 설정하십시오.

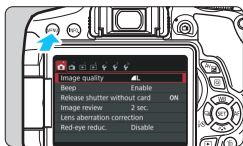

1 메뉴 화면을 표시합니다.

- <MENU> 버튼을 눌러 메뉴 화면을 표시하십시오.

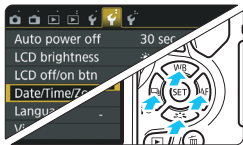

2 [F2] 탭에서 [Date/ Time/Zone (날짜/시간/지역)]을 선택하십시오.

- <◀> <▶> 키를 눌러 [F2] 탭을 선택하십시오.
- <▲> <▼> 키를 눌러 [Date/ Time/Zone (날짜 / 시간/지역)]을 선택하고 <SET>을 누르십시오.

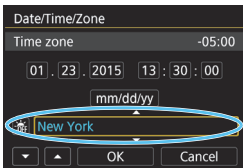

3 시간대를 설정합니다.

- [London]이 기본으로 설정되어 있습니다.
- <◀> <▶> 키를 눌러 시간대 상자를 선택하십시오.
- <SET>을 누르면 <후>가 표시됩니다.
- <▲> <▼> 키를 눌러 시간대를 선택하고 <SET>을 누르십시오. (<□>로 돌아갑니다.)

- 메뉴 설정 과정은 54-55페이지에 설명되어 있습니다.
- 단계 3에서 화면의 우측 하단에 표시된 시간은 협정 세계시(UTC)와 비교한 시간 차이입니다. 해당 시간대가 보이지 않으면 UTC와의 시간차를 참조하면서 시간대를 설정하십시오.

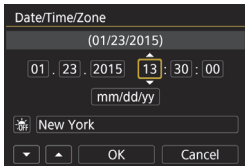

4 날짜와 시간을 설정합니다.

- <◀> <▶> 키를 눌러 수치를 선택하십시오.
- <SET>을 누르면 <⏸>가 표시됩니다.
- <▲> <▼> 키를 눌러 수치를 지정한 다음 <SET>을 누르십시오. (<◀>로 돌아갑니다.)

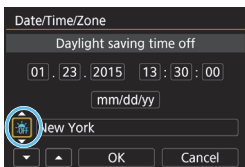

5 서머 타임을 설정합니다.

- 필요하면 설정하십시오.
- <◀> <▶> 키를 눌러 [☀]를 선택하십시오.
- <SET>을 누르면 <⏸>가 표시됩니다.
- <▲> <▼> 키를 눌러 [☀]를 선택하고 <SET>을 누르십시오.
- 서머타임이 [☀]로 설정된 경우 단계 4에서 설정된 시간이 1시간 빨라집니다. [☀]를 설정할 경우 서머 타임이 취소되고 시간이 1시간 되돌아갑니다.

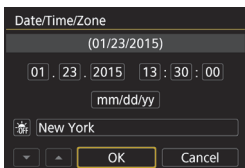

6 설정을 종료합니다.

- <◀> <▶> 키를 눌러 [OK]를 선택하고 <SET>을 누르십시오.
- ▶ 날짜/시간/지역과 서머 타임이 설정되고 메뉴가 다시 나타납니다.



다음의 경우에는 날짜/시간/지역이 리셋될 수 있습니다. 이런 경우에는 날짜/시간/지역을 다시 설정하여 주십시오.

- 카메라에 배터리를 넣지 않은 채로 보관한 경우
- 카메라의 배터리가 완전히 소모된 경우
- 카메라가 영하의 온도에 장시간 노출된 경우



- 설정한 날짜/시간은 단계 6에서 [OK]를 선택할 때부터 적용됩니다.
- 시간대를 변경한 후 정확한 날짜와 시간이 설정되었는지 확인하십시오.

MENU 인터페이스 언어 설정하기

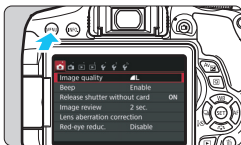

1 메뉴 화면을 표시합니다.

- <MENU> 버튼을 눌러 메뉴 화면을 표시하십시오.

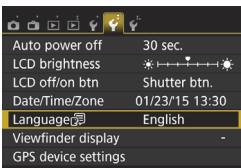

2 [F2] 탭 아래의 [Language] (언어)를 선택합니다.

- <◀> 키를 눌러 [F2] 탭을 선택하십시오.
- <▲> 키를 눌러 [Language] (언어)를 선택한 다음 <SET>을 누르십시오.

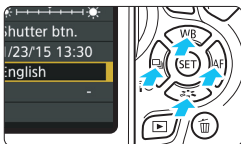

3 원하는 언어로 설정합니다.

- <▲> 키를 눌러 언어를 선택한 다음 <SET>을 누르십시오.
- ▶ 인터페이스 언어가 변경됩니다.



렌즈 장착과 분리

모든 캐논 EF 및 EF-S 렌즈를 사용할 수 있습니다. **EF-M 렌즈는 지원하지 않습니다.**

렌즈의 장착

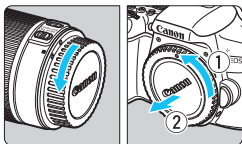

1 캡을 제거합니다.

- 후면 렌즈 캡과 바디 캡을 화살표 방향으로 돌려 제거하십시오.

흰색 인덱스

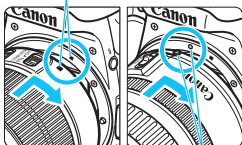

적색 인덱스

2 렌즈를 장착합니다.

- 렌즈의 적색이나 흰색 인덱스를 카메라에서 같은 색상의 인덱스에 맞추십시오. 완전히 장착되어 찰칵 소리가 날 때까지 화살표 방향으로 렌즈를 돌리십시오.

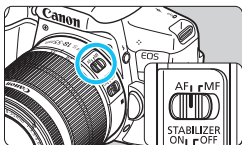

3 렌즈 포커스 모드 스위치를 <AF>로 설정합니다.

- <AF>는 자동 초점 (autofocus)을 나타냅니다.
- <MF>는 수동 초점을 의미합니다.

4 전면 렌즈 캡을 제거합니다.

먼지를 최소화하려면

- 렌즈 교환 작업은 가급적 먼지가 적은 장소에서 빠르게 수행하십시오.
- 카메라에 렌즈를 장착하지 않은 채로 보관할 경우, 반드시 바디 캡을 부착하십시오.
- 바디 캡의 먼지를 먼저 제거한 후에 부착하십시오.

주밍

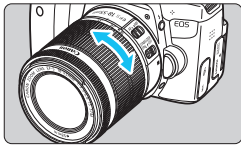

손가락으로 렌즈에 있는 줌 링을 돌려주십시오.

- 줌 기능은 초점을 맞추기 전에 사용하십시오. 초점을 맞춘 후에 줌 링을 돌리면 초점에서 약간 벗어날 수 있습니다.

렌즈의 분리

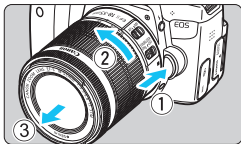

렌즈 릴리즈 버튼을 누르면서 화살표 방향으로 렌즈를 돌립니다.

- 멈출 때까지 렌즈를 돌린 다음 분리시키십시오.
- 분리한 렌즈에 렌즈 후면 캡을 부착하십시오.

● EF-S18-135mm f/3.5-5.6 IS STM 렌즈 사용자:

이동 중에 렌즈가 나오는 것을 방지할 수 있습니다. 줌 링을 18mm 최대 광각으로 설정한 다음 줌 링의 잠금 레버를 <LOCK>으로 밀어주십시오.
 줌 링은 최대 광각에서만 고정시킬 수 있습니다.

- 어떤 렌즈를 통해서도 태양을 바라보지 마십시오. 시력이 손상될 수 있습니다.
- 렌즈를 장착 또는 분리할 때에는 카메라의 전원 스위치를 <OFF>로 설정하십시오.
- 오토포커싱 중에 렌즈의 전면부 (포커싱 링)가 회전하면 회전 부위를 만지지 마십시오.
- EF-S18-55mm f/3.5-5.6 IS STM 렌즈, EF-S18-135mm f/3.5-5.6 IS STM 렌즈 또는 EF-S55-250mm f/4-5.6 IS STM 렌즈가 있는 렌즈 키트를 구매하였다면 383페이지의 "취급 시 주의사항"을 참조하십시오.

화각

이미지 센서 크기가 35mm 필름 포맷보다 작기 때문에 장착된 렌즈의 화각이 표시되는 초점 거리의 약 1.6배 상당이 됩니다.

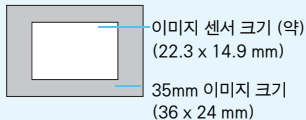

렌즈 후드 장착하기

렌즈 후드는 원하지 않는 빛을 막아주거나 비, 눈, 먼지 등으로부터 렌즈의 전면을 보호해줍니다. 렌즈를 가방 등에 넣을 때에는 렌즈 후드를 반대로 장착할 수도 있습니다.

- 렌즈와 렌즈 후드에 마운트 인덱스가 없는 경우:

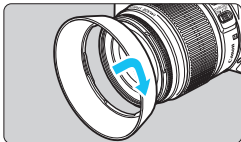

렌즈 후드를 부착합니다.

- 화살표 방향으로 후드를 돌려 고정되도록 장착시키십시오.

- 렌즈와 렌즈 후드에 마운트 인덱스가 있는 경우:

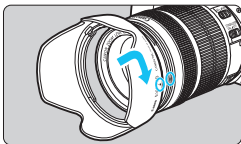

1 후드와 렌즈 가장자리의 적색 점을 맞춘 다음 후드를 화살표 방향으로 돌립니다.

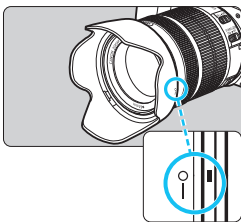

2 그림과 같이 후드를 돌립니다.

- 후드가 단단히 장착될 때까지 시계 방향으로 돌리십시오.



- 후드를 올바르게 장착하지 않으면 이미지의 주변부를 가려 이미지가 어둡게 보일 수 있습니다.
- 후드를 장착하거나 분리할 때에는 후드의 아래쪽을 잡고 돌려주십시오. 후드의 가장자리를 잡고 돌리면 후드가 변형되어 돌아가지 않을 수 있습니다.
- 카메라의 내장 플래시를 사용할 때에는 후드를 분리하십시오. 그렇지 않으면 후드가 플래시 일부를 가릴 수 있습니다.

렌즈 이미지 스테빌라이저

IS 렌즈의 내장 이미지 스테빌라이저를 사용하면 카메라 흔들림이 보정되어 더 뚜렷한 사진을 얻을 수 있습니다. 여기에서 설명한 과정은 EF-S18-55mm f/3.5-5.6 IS STM 렌즈를 예로 사용하였습니다.

* IS는 이미지 스테빌라이저를 뜻합니다.

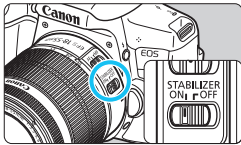

1 IS 스위치를 <ON>으로 설정합니다.

- 카메라의 전원 스위치도 <ON>으로 설정하십시오.

2 셔터 버튼을 만누름합니다.

- ▶ 이미지 스테빌라이저가 작동합니다.

3 사진을 촬영합니다.

- 뷰파인더의 이미지가 안정적으로 보이면 셔터 버튼을 완전히 눌러 사진을 촬영하십시오.

- 피사체가 노출 중에 움직이면 이미지 스테빌라이저가 효과적이지 않을 수도 있습니다.
- 벌브 노출에서는 IS를 <OFF>로 설정하십시오. <ON>으로 설정하면 이미지 스테빌라이저가 오작동을 일으킬 수 있습니다.
- 흔들리는 보트 등의 과도한 흔들림에는 손떨림 보정 기능이 효과적이지 않을 수 있습니다.

- 이미지 스테빌라이저는 렌즈 포커스 모드 스위치를 <AF>나 <MF>로 설정한 경우 모두에서 작동합니다.
- 삼각대를 사용할 때 IS를 <ON>으로 설정해도 아무 문제없이 촬영할 수 있습니다. 그러나 배터리 전원을 절약하려면 IS를 <OFF>로 설정할 것을 권장합니다.
- 이미지 스테빌라이저는 카메라를 모노포드에 장착한 때에도 효과적입니다.
- EF-S18-55mm f/3.5-5.6 IS STM 렌즈, EF-S18-135mm f/3.5-5.6 IS STM 렌즈 또는 EF-S55-250mm f/4-5.6 IS STM 렌즈의 경우에는 이미지 스테빌라이저가 촬영 조건에 맞게 자동으로 전환됩니다.

기본 조작

뷰파인더를 선명하게 조정하기

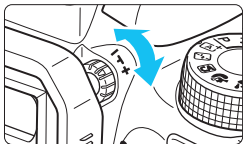

시도 조절용 노브를 돌립니다.

- 뷰파인더에서 AF 포인트가 선명하게 보일 때까지 노브를 좌측이나 우측으로 돌리십시오.



카메라의 시도 조절로도 뷰파인더의 이미지가 선명하게 보이지 않을 때는 E 시리즈 시도 조절용 렌즈 (별매)를 사용할 것을 권장합니다.

촬영 자세

선명한 이미지를 얻으려면 카메라 흔들림을 최소화하기 위해 카메라를 안정되게 잡아야 합니다.

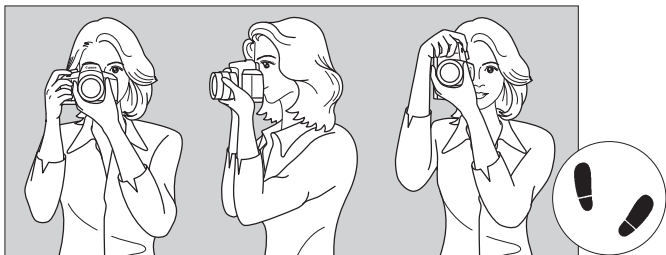

가로 촬영

세로 촬영

1. 오른손으로 카메라 그립을 꼭 잡으십시오.
2. 렌즈의 아랫부분을 왼손으로 받치듯이 잡으십시오.
3. 오른손의 검지로 셔터 버튼을 가볍게 누릅니다.
4. 양팔과 팔꿈치를 상체의 전면에 가볍게 밀착시킵니다.
5. 안정된 자세를 유지하기 위하여 한쪽 발을 다른 발의 앞쪽에 위치시키십시오.
6. 카메라에 얼굴을 대고 뷰파인더를 들여다봅니다.



LCD 모니터를 보면서 촬영하려면 191 페이지를 참조하십시오.

셔터 버튼

셔터 버튼은 두 단계로 되어 있습니다. 셔터 버튼을 반누름한 다음 다시 추가적으로 완전히 누를 수 있습니다.

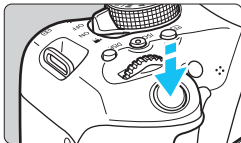

반누름

자동 초점 및 셔터 스피드와 조리개를 설정하는 자동 노출 시스템을 실행시킵니다.

노출 설정 (셔터 스피드와 조리개)이 뷰파인더에 표시됩니다 (☞4).

셔터 버튼을 반누름하고 있는 동안 LCD 모니터는 꺼집니다 (p.270).

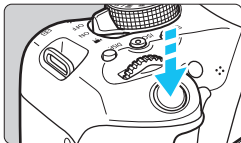

완전 누름

셔터를 개방시켜 사진을 촬영합니다.

카메라 흔들림 방지하기

카메라를 손에 들고 있을 때 노출 순간에 일어나는 카메라의 움직임을 카메라 흔들림이라고 합니다. 카메라 흔들림은 흐릿한 이미지의 원인이 될 수 있습니다. 카메라 흔들림을 방지하려면 아래의 사항에 유의하십시오.

- 이전 페이지에 설명된 것과 같이 카메라를 안정되게 잡으십시오.
- 셔터 버튼을 먼저 반누름하여 자동으로 초점을 맞춘 다음 셔터 버튼을 천천히 완전히 누르십시오.



- 만일 먼저 반누름하지 않고 셔터 버튼을 완전히 누르거나 셔터 버튼을 반누름한 다음 바로 완전히 누르면 카메라가 사진을 촬영하기 전에 잠시 지체됩니다.
- 메뉴 표시, 이미지 재생, 이미지 기록 중에도 셔터 버튼을 반누름하여 즉시 촬영 준비 상태로 돌아갈 수 있습니다.

Q 촬영 기능의 퀵 컨트롤

LCD 모니터에 표시되는 촬영 기능을 직접 선택하고 설정할 수 있습니다. 이를 퀵 컨트롤이라 합니다.

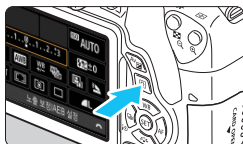

1 <Q> 버튼을 누르십시오 (☺10).

- ▶ 퀵 컨트롤 화면이 나타납니다.



2 원하는 기능을 설정합니다.

- <◆> 십자 키를 눌러서 기능을 선택하십시오.
- ▶ 선택한 기능과 기능 안내 (p.64)가 나타납니다.
- <☺> 다이얼을 돌려서 설정값을 변경하십시오.

베이직 존 모드

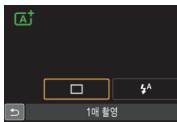

크리에이티브 존 모드

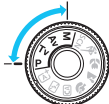

3 사진을 촬영합니다.

- 셔터 버튼을 완전히 눌러 사진을 촬영하십시오.
- ▶ 촬영한 이미지가 디스플레이됩니다.



- 베이직 존 모드에서 설정 가능한 기능과 설정 과정에 대해서는 89페이지를 참조하십시오.
- 단계 1과 2에서는 LCD 모니터의 터치 스크린을 사용할 수도 있습니다 (p.56).

킷 컨트롤 화면 예시

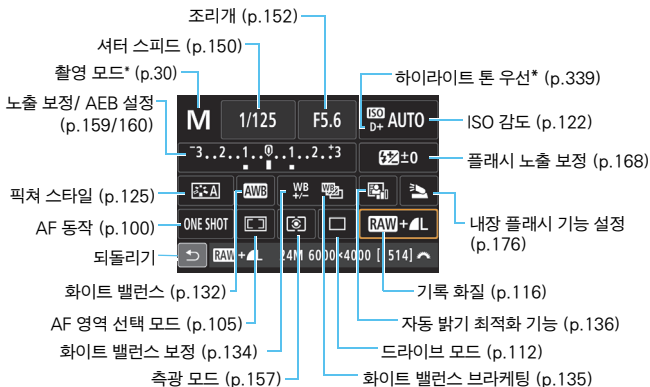

* 별표 표시된 기능들은 킷 컨트롤 화면에서 설정할 수 없습니다.

기능 설정 화면



↓ <SET>



- 원하는 기능을 선택하고 <SET>을 누르십시오. 기능 설정 화면이 나타납니다.
- <◀> <▶> 키를 누르거나 <☀> 다이얼을 돌려 설정을 변경합니다. <INFO.>, <☰>, <☹> 버튼으로 설정되는 기능도 있습니다.
- <SET>을 누르면 설정이 완료되며 킷 컨트롤 화면으로 돌아갑니다.
- <☑> (p.104)를 선택하고 <MENU> 버튼을 누르면 이전 화면이 다시 나타납니다.

MENU 메뉴 조작

메뉴를 사용하여 기록 화질, 날짜 및 시간 등의 다양한 기능을 설정할 수 있습니다.

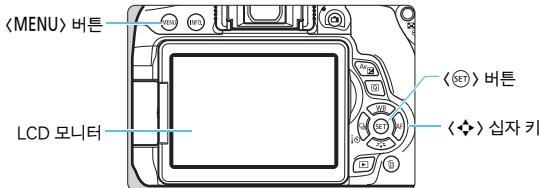

메뉴 화면

표시되는 메뉴 탭과 항목은 촬영 모드에 따라 다를 수 있습니다.

베이직 존 모드



동영상 촬영



크리에이티브 존 모드

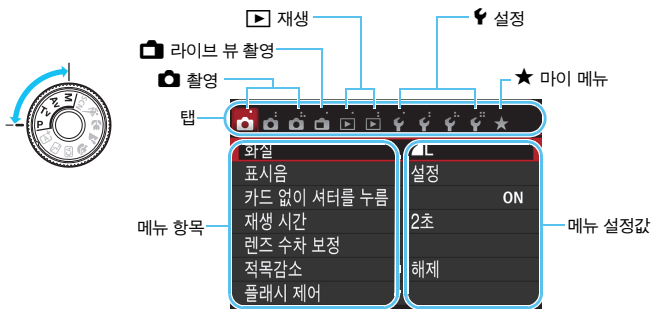

메뉴 설정 과정

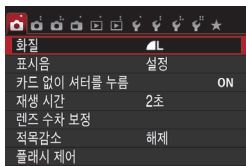

1 메뉴 화면을 표시합니다.

- <MENU> 버튼을 눌러 메뉴 화면을 표시하십시오.

2 탭을 선택합니다.

- 십자 키에서 <◀> <▶> 키를 눌러 탭 (기능 그룹)을 선택하십시오.
- 예를 들어 본 설명서에서 "[3] 탭"은 왼쪽에서 3번째 (촬영) 탭 []이 선택되었을 때 표시되는 화면을 나타냅니다.

3 원하는 항목을 선택합니다.

- 십자 키에서 <▲> <▼> 키를 눌러 항목을 선택한 다음 <SET>을 누르십시오.

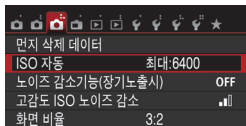

4 설정값을 선택합니다.

- 십자 키에서 <▲> <▼> 또는 <◀> <▶> 키를 눌러 원하는 설정값을 선택하십시오. (일부 설정값은 <▲> <▼> 또는 <◀> <▶> 키 중 하나로 설정됩니다.)
- 현재의 설정값이 청색으로 표시됩니다.

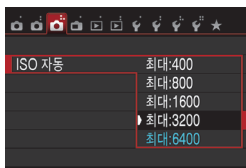

5 원하는 설정값을 지정합니다.

- <SET>을 누르면 설정됩니다.

6 설정을 종료합니다.

- <MENU> 버튼을 누르면 촬영 기능 설정값 표시로 돌아갑니다.

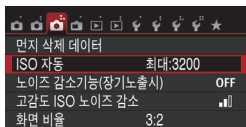



- 단계 2에서 <☀> 다이얼을 돌려서 메뉴 탭을 선택할 수도 있습니다.
- 단계 2 ~ 5에서는 LCD 모니터의 터치 스크린을 사용할 수도 있습니다 (p.56).
- 이 이후부터의 메뉴 기능 설명은 <MENU> 버튼을 눌러 메뉴 화면이 디스플레이 되어 있는 것을 가정합니다.
- 취소하려면 <MENU> 버튼을 누르십시오.
- 각 메뉴 항목에 대한 자세한 내용은 362페이지를 참조하십시오.

회색 메뉴 항목

예: [다중 촬영 노이즈 감소] 설정 시

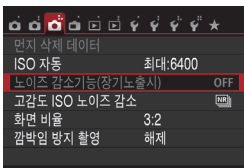

회색 메뉴 항목은 설정할 수 없습니다.
다른 기능의 설정이 우선시되는 경우에는
메뉴 항목이 회색으로 나타납니다.

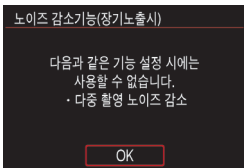

회색 메뉴 항목을 선택하고 <SET>을 누르면
우선시되는 기능을 확인할 수 있습니다.
우선시되는 기능의 설정값을 취소하면
회색 메뉴 항목의 설정이 가능해집니다.



일부 회색 메뉴 항목에는 우선시되는 기능이 나타나지 않습니다.



[☑4: 설정 해제]의 [모든 카메라 설정 해제]를 사용해 메뉴 기능을 기본 설정으로 리셋할 수 있습니다 (p.267).

터치 스크린 사용하기

LCD 모니터는 손가락으로 조작할 수 있는 터치 감지 패널입니다.

탭

퀵 컨트롤 (화면 표시 예)



- 손가락을 사용해 LCD 모니터를 탭 (가볍게 터치하고 손가락 떼기) 하십시오.
- 탭을 하면 LCD 모니터에 표시된 메뉴와 아이콘 등을 선택할 수 있습니다.
- 터치 스크린 조작이 가능하면 아이콘 주위에 프레임이 나타납니다 (메뉴 화면 제외). 예를 들어 [Q]를 탭하면 퀵 컨트롤 화면이 표시됩니다. [↶]를 탭하면 이전 화면으로 되돌아갑니다.



화면을 탭하여 가능한 조작

- <MENU> 버튼을 누른 후 메뉴 기능 설정
- 퀵 컨트롤
- <[Q]>, <[ISO]>, <[WB]>, <[WB]>, <[WB]>, <[WB]>, <[WB]> 버튼을 누른 후 기능 설정
- 라이브 뷰 촬영 중 터치 셔터
- 라이브 뷰 촬영 중 기능 설정
- 동영상 촬영 중 기능 설정
- 재생 조작

드래그

메뉴 화면 (표시 예)



- LCD 모니터를 터치해서 손가락으로 밀니다.

눈금 표시 (화면 표시 예)



손가락을 화면에서 드래그하여 가능한 조작

- <MENU> 버튼을 누른 후 메뉴 탭 또는 항목 선택
- 눈금 컨트롤 설정
- 킥 컨트롤
- 라이브 뷰 촬영 중 기능 설정
- 동영상 촬영 중 기능 설정
- 재생 조작

MENU 터치 조작 중 표시음 없애기

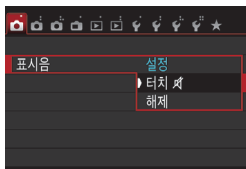

[**📷1: 표시음**]이 [터치 껐]로 설정되어 있으면 터치 조작 중 표시음이 발생하지 않습니다.

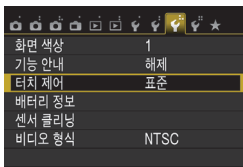
MENU 터치 제어 설정**1 [터치 제어]를 선택합니다.**

- [F3] 탭에서 [터치 제어]를 선택하고 <SET>을 누르십시오.

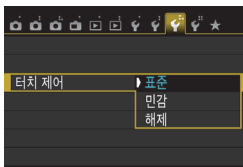
**2 터치 제어를 설정합니다.**

- 원하는 설정을 선택한 다음 <SET>을 누르십시오.
- [표준]은 일반 설정입니다.
- [민감]은 [표준]보다 터치에 더 민감한 반응을 제공합니다. 두 가지 설정을 모두 사용해보고 선호하는 설정을 선택하십시오.
- 터치 화면 조작을 해제하려면 [해제]를 선택하십시오.

터치 스크린 조작 시 주의사항

- 압력에 감응하는 LCD 모니터가 아니므로 손톱이나 볼펜 등의 날카로운 물체를 사용하지 마십시오.
- 젖은 손가락으로 터치 스크린을 조작하지 마십시오.
- LCD 모니터에 습기가 있거나 손가락이 젖어 있으면 터치 스크린이 반응하지 않거나 조작 오류가 발생할 수 있습니다. 그런 경우에는 전원을 끄고 천으로 LCD 모니터를 닦아 물기를 제거해 주십시오.
- LCD 모니터에 보호 필름 (시중에서 판매)이나 스티커를 부착하지 마십시오. 터치 조작 반응이 느려질 수 있습니다.
- [민감]이 설정되어 있을 때 터치 조작을 빨리 하면 터치 반응이 느려질 수 있습니다.

MENU 카드 포맷하기

새 카드를 사용하거나 다른 카메라나 PC를 사용하여 포맷한 경우에는 본 카메라를 사용하여 다시 포맷해 주십시오.

- 1 카드를 포맷하면 메모리 카드에 저장된 모든 이미지와 데이터가 삭제됩니다. 삭제 보호가 된 이미지도 삭제되므로 반드시 내용을 확인하십시오. 필요한 경우에는 카드를 포맷하기 전에 PC 등에 이미지와 데이터를 전송하십시오.

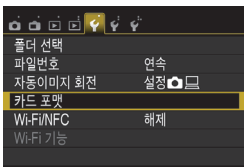

1 [카드 포맷]을 선택합니다.

- [F1] 탭에서 [카드 포맷]을 선택한 후 <SET>을 누르십시오.

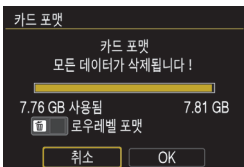

2 카드를 포맷합니다.

- [OK]를 선택하고 <SET>을 누르십시오.
- ▶ 카드가 포맷됩니다.
- ▶ 포맷이 완료되면 메뉴 화면으로 돌아갑니다.

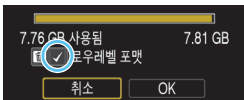

- 로우 레벨 포맷을 하려면 <↵> 버튼을 눌러서 [로우 레벨 포맷]에 체크 표시 <✓> 한 다음 [OK]를 선택하십시오.



다음과 같은 경우에 [카드 포맷]을 실행하십시오:

- 카드가 새 것인 경우
- 다른 카메라나 컴퓨터로 카드를 포맷했던 경우
- 카드가 이미지나 데이터로 가득 찬 경우
- 카드 관련 에러가 표시된 경우 (p.382)

로우 레벨 포맷

- 카드의 기록 및 읽기 속도가 느려졌거나 카드에 있는 모든 데이터를 전부 삭제하려면 로우 레벨 포맷을 수행하십시오.
- 로우 레벨 포맷은 카드에서 기록 가능한 모든 섹터를 삭제하므로 일반 포맷보다 다소 시간이 더 걸립니다.
- [취소]를 선택하여 로우 레벨 포맷을 중단할 수 있습니다. 이런 경우에도 일반 포맷은 완료되어 카드를 평소대로 사용할 수 있습니다.



- 카드를 포맷하거나 데이터를 삭제한 때에는 파일 관리 정보만이 변경되고 실제 데이터는 완전히 삭제된 것이 아닙니다. 카드를 다른 사람에게 양도하거나 폐기할 때에는 이 점을 유의하여 주십시오. 카드를 폐기할 때에는 개인 정보의 유출을 방지하기 위해 로우레벨 포맷을 실행하거나 카드를 물리적으로 파괴하십시오.
- 새 Eye-Fi 카드를 사용하기 전에 카드에 포함된 소프트웨어를 컴퓨터에 설치해야 합니다. 그 다음 카메라에서 카드를 포맷하십시오.



- 카드 포맷 화면에서 표시되는 카드의 용량은 카드에 표시된 용량보다 작습니다.
- 이 기기는 Microsoft사에서 개발한 exFAT 기술을 도입하였습니다.

LCD 모니터 디스플레이 전환하기

LCD 모니터로 촬영 설정값 화면, 메뉴 화면, 촬영한 이미지 등을 표시할 수 있습니다.

촬영 설정값

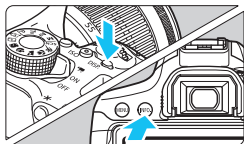
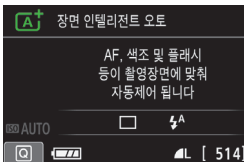

- 전원을 켜면 촬영 설정값이 표시됩니다.
- 셔터를 반누름하면 디스플레이가 꺼지고 셔터 버튼에서 손을 떼면 디스플레이가 켜집니다.
- <DISP.> 버튼을 눌러서 디스플레이를 끌 수도 있습니다. 버튼을 다시 누르면 디스플레이가 켜집니다.
- <INFO.> 버튼을 누르면 LCD 모니터 디스플레이를 촬영 설정 (p.28)과 카메라 설정으로 전환할 수 있습니다 (p.266).

메뉴 기능

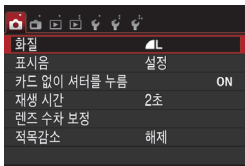

- <MENU> 버튼을 누르면 나타납니다. 버튼을 다시 누르면 촬영 설정값 화면으로 돌아갑니다.
- <▶> 버튼을 누르면 나타납니다. 버튼을 다시 누르면 촬영 설정값 화면으로 돌아갑니다.

촬영된 이미지



- [42: LCD 모니터 끄/켜 버튼]을 설정하여 LCD 모니터가 꺼지거나 켜지지 않도록 할 수 있습니다 (p.270).
- 메뉴 화면이나 촬영된 이미지가 디스플레이 되어 있어도 셔터 버튼을 누르면 바로 촬영을 할 수 있습니다.

격자 표시하기

뷰파인더에 격자를 표시하여 카메라 기울기를 확인하거나 구도를 잡을 수 있습니다.

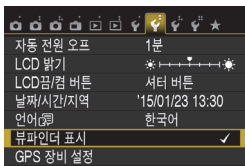

1 [뷰파인더 표시]를 선택합니다.

- [F2] 탭에서 [뷰파인더 표시]를 선택한 다음 <SET>을 누르십시오.

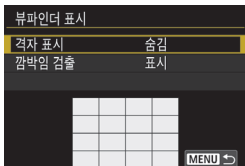

2 [격자 표시]를 선택합니다.

- [격자 표시]를 선택하고 <SET>을 누르십시오.

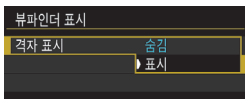

3 [표시]를 선택합니다.

- [표시]를 선택한 다음 <SET>을 누르십시오.
- ▶ 메뉴를 종료하면 뷰파인더에 격자가 표시됩니다.

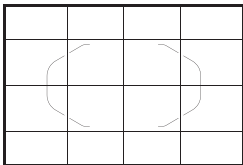

 라이브 뷰 촬영 중 및 동영상 촬영 시작 전에 LCD 모니터에 격자를 표시할 수도 있습니다 (p.204, 250).

깜박임 검출 표시하기☆

이 기능을 설정하면 카메라가 광원의 깜박임으로 인한 플리커를 감지했을 때 뷰파인더에 <Flicker!>가 나타납니다. 기본 설정으로 깜박임 검출이 [표시]로 설정되어 있습니다.

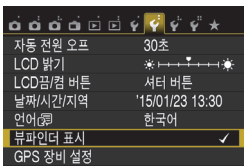

1 [뷰파인더 표시]를 선택합니다.

- [F2] 탭에서 [뷰파인더 표시]를 선택한 다음 <SET>을 누르십시오.

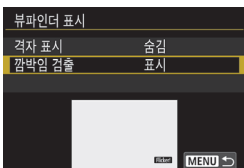

2 [깜박임 검출]을 선택합니다.

- [깜박임 검출]을 선택한 다음 <SET>을 누르십시오.

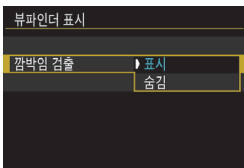

3 [표시]를 선택합니다.

- [표시]를 선택한 다음 <SET>을 누르십시오.



[☑3: 깜박임 방지 촬영]을 [설정]으로 설정하면 플리커로 인한 불규칙한 노출을 감소시켜 촬영할 수 있습니다 (p.144).

기능 안내

기능 안내는 촬영 모드를 변경하거나 촬영 기능, 라이브 뷰 촬영, 동영상 촬영, 재생 중 퀵 컨트롤을 설정하려 할 때 표시되며 해당 모드, 기능, 옵션의 간략한 설명이 나타납니다. 퀵 컨트롤 화면에서 기능이나 옵션을 선택해도 설명이 표시됩니다. 기능이 표시된 상태에서 설명을 탭하거나 조작을 하면 기능 안내가 꺼집니다.

● 촬영 모드 (예시)

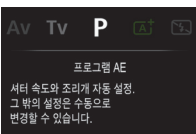
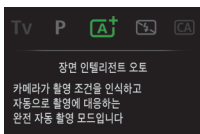

● 퀵 컨트롤 (예시)

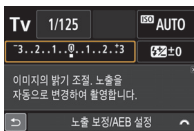

촬영 설정값



라이브 뷰 촬영



재생

MENU 기능 안내 해제하기

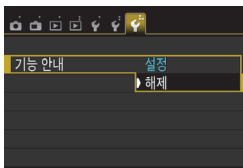

[기능 안내]를 선택합니다.

- [F3] 탭에서 [기능 안내]를 선택한 다음 <SET>을 누르십시오.
- [해제]를 선택하고 <SET>을 누르십시오.

2

기본 촬영 및 이미지 재생

이 장에서는 모드 다이얼의 베이직 존 모드를 사용하여 최상의 결과물을 내는 방법 및 이미지를 재생하는 방법에 대해서 설명합니다.

베이직 존 모드에서는 카메라가 모든 것을 자동으로 설정하므로 사용자는 셔터 버튼을 누르기만 하면 됩니다 (p.89, 354). 또한 잘못된 조작으로 생길 수 있는 실수를 방지하기 위해 **고급 촬영 기능 설정은 변경할 수 없습니다.**

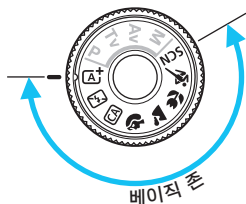
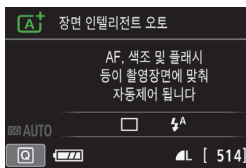

 LCD 모니터가 꺼져 있을 때 모드 다이얼을 <SCN>으로 설정하였다면 촬영하기 전에 <Q> 버튼을 눌러 촬영 모드를 확인하십시오 (p.80).

Ⓐ+ 완전 자동 촬영 (장면 인텔리전트 오토)

Ⓐ+는 완전 자동 모드입니다. 카메라가 장면을 분석하여 최적의 설정값으로 자동 설정합니다. 또한 피사체가 고정되어 있는지 움직이는지를 감지하여 자동으로 초점도 조정합니다 (p.69).

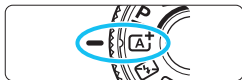

에리어 AF 프레임

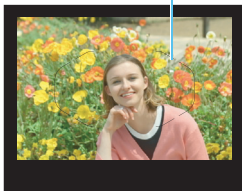

1 모드 다이얼을 Ⓐ+로 설정하십시오.

2 피사체에 에리어 AF 프레임을 맞춥니다.

- 모든 AF 포인트가 사용되며 카메라가 가장 가까이 있는 물체에 초점을 맞춥니다.
- 피사체 위에 에리어 AF 프레임을 겨냥하면 초점을 쉽게 잡을 수 있습니다.

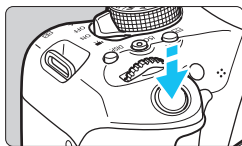

3 피사체에 초점을 맞춥니다.

- 셔터 버튼을 반누름하면 렌즈 포커싱 링이 돌아가면서 초점을 맞춥니다.
- ▶ 초점이 맞은 AF 포인트가 표시됩니다. 동시에 신호음이 발생하고 초점 표시등 <●>이 뷰파인더에서 점등합니다.
- ▶ 저조명에서는 AF 포인트가 적색으로 잠깐 점등합니다.
- ▶ 필요한 경우 내장 플래시가 자동으로 올라옵니다.



초점 표시등

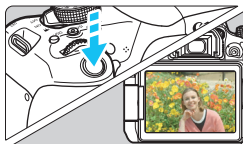

4 사진을 촬영합니다.

- 셔터 버튼을 완전히 눌러 사진을 촬영하십시오.
- ▶ 촬영된 이미지가 LCD 모니터에 약 2초간 디스플레이 됩니다.
- 촬영을 마치면 손가락으로 내장 플래시를 내려주십시오.



<AF> 모드를 사용하면 자연, 실외와 일몰 장면의 색상이 더욱 인상적으로 나타납니다. 원하는 색조가 나타나지 않으면 모드를 크리에이티브 존 모드로 변경하고 <P> 이외의 픽처 스타일을 선택한 다음 다시 촬영하십시오 (p.125).

? FAQ

- 초점 표시등 <●>이 깜빡이고 초점이 맞지 않습니다.
 콘트라스트가 분명한 부분 위에 에리어 AF 프레임을 겨냥한 다음 셔터를 반누름하여 주십시오 (p.50). 피사체에 너무 가까이 있으면 물려서 다시 시도해 보십시오.
- 초점이 이루어져도 AF 포인트가 적색으로 점등하지 않습니다.
 AF 포인트는 저조명 환경에서 초점이 이루어져야만 적색으로 점등합니다.
- 동시에 여러 개의 AF 포인트가 점등합니다.
 이것은 모든 AF 포인트에서 초점이 맞았음을 표시하는 것입니다. 원하는 피사체에 위치한 AF 포인트가 점등했다면 사진을 촬영하여 주십시오.

- **신호음이 작게 계속 울립니다. (초점 표시등 <●>은 켜지지 않습니다.)**
이는 카메라가 움직이는 피사체에 계속 초점을 맞추고 있는 것을 나타냅니다. (초점 표시등 <●>은 켜지지 않습니다.) 움직이는 피사체를 선명하게 촬영할 수 있습니다.
이 경우에는 초점 잠금 (p.69)은 작동하지 않습니다.
- **셔터 버튼을 반누름하였으나 피사체에 초점이 맞지 않습니다.**
렌즈의 포커스 모드 스위치가 <MF> (수동 초점)으로 설정되어 있는 경우, <AF> (자동 초점)로 설정하여 주십시오.
- **낮인데 플래시가 발광했습니다.**
역광의 피사체에서는 피사체의 어두운 부분을 밝히기 위해 플래시가 발광할 수 있습니다. 플래시를 끄려면 퀵 컨트롤을 사용하여 [플래시 발광]을 [☹]로 설정하거나 (p.88) <☹> (플래시 발광 금지) 모드로 설정하고 촬영하십시오 (p.71).
- **플래시가 발광하여 사진이 너무 밝게 나왔습니다.**
피사체에서 더 떨어져서 촬영하십시오. 플래시 촬영을 할 때 피사체가 카메라에 너무 가까이 있으면 사진이 과도하게 밝게 나올 수 있습니다 (노출 과다).
- **저조명에서 내장 플래시가 연속적인 섬광으로 발광됩니다.**
셔터 버튼을 반누름하면 오토포커싱을 보조하기 위해 내장 플래시가 연속하여 섬광을 발산시킬 수 있습니다. 이를 AF 보조광이라 합니다. 유효 범위는 약 4 미터입니다. 연속 발광 시에는 내장 플래시에서 신호음이 발생합니다. 이는 정상이며 오작동이 아닙니다.
- **플래시를 사용하였으나 사진의 아랫부분이 비정상적으로 어둡게 나왔습니다.**
피사체가 카메라에 너무 가까이 있어 렌즈 경통의 그림자가 사진에 찍혔습니다. 피사체에서 더 떨어져서 촬영하십시오. 렌즈에 후드를 부착한 경우에는 플래시 사진을 촬영하기 전에 제거하여 주십시오.

〔A+〕 자동 촬영 테크닉 (장면 인텔리전트 오토)

촬영 구도의 재구성



균형 잡힌 배경과 멋진 원근감을 만들기 위하여 장면에 따라 피사체를 좌측이나 우측으로 위치하도록 하여 주십시오.

〔A+〕 모드에서는 정지된 피사체에 초점을 맞추기 위해 셔터 버튼을 반누름하면 그 피사체에 초점이 고정됩니다. 셔터 버튼을 반누름한 상태에서 구도를 다시 잡은 다음 셔터 버튼을 완전히 눌러 사진을 촬영하십시오. 이를 "초점 잠금"이라고 합니다. 초점 잠금은 다른 베이직 존 모드 (〔S〕,〔M〕 제외)에서도 가능합니다.

움직이는 피사체 촬영



〔A+〕 모드에서 초점을 맞추는 동안이나 초점을 맞춘 후에 피사체가 움직일 경우 (카메라와의 거리가 변경)에는, AI Servo AF가 실행되어 피사체에 계속하여 초점을 맞춥니다. (표시음이 계속 작게 울립니다.) 셔터 버튼을 반누름한 상태로 피사체에 에리어 AF 프레임을 계속 맞추면 초점도 맞추어진 상태로 유지됩니다.

사진을 촬영하고 싶을 때 셔터 버튼을 완전히 눌러 주십시오.

📷 라이브 뷰 촬영

LCD 모니터에서 이미지를 확인하면서 촬영할 수 있습니다. 이 기능을 "라이브 뷰 촬영"이라고 합니다. 자세한 내용은 191페이지를 참조하십시오.

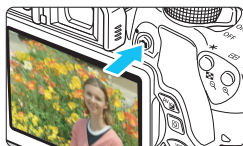

1 LCD 모니터에 라이브 뷰 이미지를 디스플레이합니다.

- <📷> 버튼을 누르십시오.
- ▶ 라이브 뷰 이미지가 LCD 모니터에 나타납니다.



2 피사체에 초점을 맞춥니다.

- 셔터 버튼을 반누름하여 초점을 맞추십시오.
- ▶ 초점이 맞으면 AF 포인트가 녹색으로 바뀌며 신호음이 울립니다.

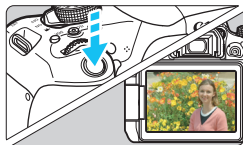

3 사진을 촬영합니다.

- 셔터 버튼을 완전히 누르십시오.
- ▶ 사진이 촬영되며 포착된 이미지가 LCD 모니터에 디스플레이됩니다.
- ▶ 재생 디스플레이가 끝나면 카메라가 자동으로 라이브 뷰 촬영으로 돌아갑니다.
- <📷> 버튼을 누르면 라이브 뷰 촬영이 종료됩니다.

LCD 모니터를 다른 각도로 회전할 수도 있습니다 (p.39).



일반 앵글



로우 앵글



하이 앵글

플래시 발광 금지

카메라가 장면을 분석하여 최적의 설정값으로 자동 설정합니다. 미술관이나 수족관 같은 플래시 촬영이 금지된 장소에서는 <  > (플래시 발광금지) 모드를 사용하십시오.

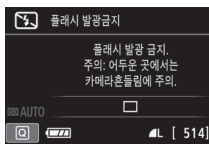
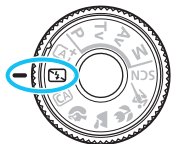

촬영 팁

- **뷰파인더의 숫자 표시가 깜빡이면 카메라가 흔들리지 않도록 주의하십시오.**
저조명에서 카메라가 흔들리기 쉬운 경우에는 뷰파인더의 셔터 스피드 표시가 깜빡입니다. 카메라를 안정되게 잡거나 삼각대를 사용하십시오. 줌 렌즈를 사용하는 경우 카메라 흔들림으로 생기는 블러를 줄이려면 최대 광각을 사용하십시오.
- **플래시를 끈 상태에서의 인물 촬영**
저조명 환경에서는 촬영이 끝날 때까지 피사체가 움직이지 않도록 주의를 주십시오. 촬영 중에 피사체가 움직이면 사진에 흐릿하게 나타나게 됩니다.

CA 크리에이티브 오토 촬영

CA 모드에서는 촬영 시 다음의 기능을 설정할 수 있습니다:

(1) 효과 촬영, (2) 분위기를 선택해서 촬영, (3) 배경 흐림, (4) 드라이브 모드, (5) 플래시 발광. 기본 설정값은 AF 모드와 동일합니다.

* CA는 크리에이티브 오토를 말합니다.



1 모드 다이얼을 CA로 설정합니다.

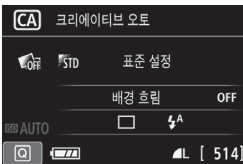

2 Q 버튼을 누르십시오 (10).

▶ 퀵 컨트롤 화면이 나타납니다.



3 원하는 기능을 설정합니다.

- <4> 십자 키를 눌러서 기능을 선택하십시오.
- ▶ 선택한 기능과 기능 안내 (p.64)가 나타납니다.
- <SET>을 누르면 기능이 설정됩니다.
- 각 기능의 설정 과정과 상세한 내용은 73-75페이지를 참조하십시오.

4 사진을 촬영합니다.

- 셔터 버튼을 완전히 눌러 사진을 촬영하십시오.

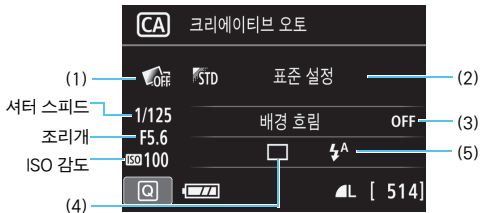

카메라가 라이브 뷰 촬영으로 설정되어 있을 때 (1), (2) 또는 (3)을 설정하면 촬영 전 화면에서 효과를 확인할 수 있습니다.

(1) 효과 촬영

- 다음의 촬영 효과 중에서 선택할 수 있습니다:
필터 효과 (p.200), 픽처 스타일 (p.125), 분위기를 선택해서 촬영 (p.90).
- <◀> <▶> 키를 눌러 [: 설정]을 선택하십시오. <☀> 다이얼을 돌려 촬영 효과를 선택하고 촬영하십시오.
- 사진을 촬영하면 효과가 적용된 이미지와 적용되지 않은 이미지, 2장의 이미지가 기록됩니다. 사진 촬영 직후에 2장의 이미지가 함께 디스플레이 됩니다. 효과가 적용되지 않은 이미지는 좌측에, 효과가 적용된 이미지는 우측에 디스플레이됩니다.

즐거쓰는 촬영 효과 등록하기

- 촬영 직후 이미지 리뷰 및 재생 중에 효과가 적용된 이미지는 [6] 아이콘이 표시됩니다. <SET> 버튼을 누르고 <INFO.> 버튼을 누르면 어떤 촬영 효과가 적용되었는지 확인할 수 있습니다.
- [★ : 즐거쓰는 효과]에 촬영 효과를 2개까지 등록할 수 있습니다.
- 등록된 [★ : 즐거쓰는 효과]를 선택하면 그 촬영 효과를 적용하여 촬영할 수 있습니다. [★ : 즐거쓰는 효과]를 덮어쓸 수도 있습니다.



- Eye-Fi 카드를 사용하고 전송 후 이미지 삭제로 설정하면 촬영 직후에 효과가 적용되지 않은 이미지는 디스플레이되지 않습니다.
- 효과 촬영이 적용되어 나타난 라이브 뷰 이미지는 실제 사진과 정확하게 일치하지는 않습니다.

(2) 분위기를 선택해서 촬영

- 또한 이미지에 담아내려 하는 분위기를 선택해 촬영할 수도 있습니다.
- <▲> <▼> 키를 눌러서 분위기를 선택하십시오. 자세한 내용은 90페이지를 참조하십시오.

(3) 배경 흐림



- [OFF]로 설정하면 배경 흐림의 정도가 밝기에 따라 변경됩니다.
- [OFF] 이외의 설정에서는 밝기와 상관없이 배경 흐림을 조정할 수 있습니다.
- <☀> 다이얼을 돌려 커서를 우측으로 이동하면 배경이 선명해집니다.
- <☀> 다이얼을 돌려 커서를 좌측으로 이동하면 피사체의 배경이 흐려집니다. 렌즈의 최대 조리개 (최소 f 값)에 따라 특정 슬라이더 조정을 선택하지 못할 수도 있습니다.
- 라이브 뷰 촬영을 사용하면 초점 위치의 전후로 이미지가 흐려지는 정도를 확인할 수 있습니다. <☀> 다이얼을 돌리면 LCD 모니터에 [흐림 시뮬레이션]이 표시됩니다.
- 배경을 흐릿하게 하려면 76페이지의 "인물 촬영하기"를 참조하십시오.
- 사용하는 렌즈와 촬영 조건에 따라 배경이 흐릿하게 나타나지 않을 수도 있습니다.
- 플래시를 사용할 때는 이 기능을 사용할 수 없습니다. <⚡>가 설정되어 있을 때 배경 흐림을 설정하면 자동으로 <☺>가 설정됩니다.

- 라이브 뷰 촬영 중에 [흐림 시뮬레이션]이 작동하고 있으면, <Exp.SIM> (p.194)가 깜빡이면서 디스플레이되는 이미지에 실제 기록되는 이미지보다 노이즈가 발생하거나 이미지가 어두워 보일 수 있습니다.
- (1) 효과 촬영과 (2) 분위기를 선택해서 촬영은 동시에 설정할 수 없습니다.
- (1) 효과 촬영과 (3) 배경 흐림은 동시에 설정할 수 없습니다.

(4) **드라이브 모드:** <☀> 다이얼을 사용해 선택하십시오.

<□> **1매 촬영:**

한 번에 1매의 이미지를 촬영합니다.

<▶> **연속 촬영:**

셔터 버튼을 완전히 누르고 있으면 연속해서 사진이 촬영됩니다. 초당 최대 약 5.0매를 촬영할 수 있습니다.

<□S> **저소음 단일 촬영*:**

<□>보다 촬영 소음이 적은 단일 촬영입니다.

<▶S> **저소음 연속 촬영*:**

<▶>보다 소음이 적은 연속 촬영 (초당 최대 약 3.0매)입니다.

<⏱> **셀프 타이머: 10초/리모트컨트롤:**

셔터 버튼을 누르면 10초 후에 사진이 촬영됩니다.
리모컨을 사용할 수도 있습니다.

<⏱2> **셀프 타이머: 2초:**

셔터 버튼을 누르면 2초 후에 사진이 촬영됩니다.

<⏱c> **셀프 타이머: 연속촬영:**

<▲> <▼> 키를 눌러 원하는 셀프 타이머 촬영 매수 (2-10)를 설정합니다. 셔터 버튼을 누르면 10초 후에 설정한 매수의 사진이 촬영됩니다.

* 라이브 뷰 촬영 시에는 설정할 수 없습니다.

(5) **플래시 발광:** <☀> 다이얼을 돌려 원하는 설정값을 선택하십시오.

<⚡> **자동 플래시** : 플래시가 필요할 때 자동으로 발광합니다.

<⚡> **강제 플래시** : 플래시가 항상 발광합니다.

<⊙> **플래시 발광 금지** : 플래시가 발광하지 않습니다.



- 셀프 타이머를 사용할 때에는 114페이지에 있는 참고를 확인하십시오.
- <⊙>을 사용할 때는 71페이지의 "플래시 발광 금지"를 확인하여 주십시오.
- 효과 촬영을 설정하면, RAW+L, RAW, <▶> <▶S> <⏱c>는 설정할 수 없습니다.
- 배경 흐림을 설정하면 플래시를 사용할 수 없습니다.

인물 촬영하기

〈인물〉 모드에서는 인물 피사체를 돋보이게 만들기 위하여 배경을 흐리게 합니다. 또한 피부 톤과 머리카락을 부드럽게 보이게 합니다.

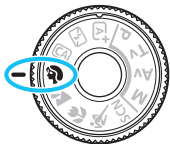

촬영 팁

- **피사체와 배경 사이의 거리가 가장 먼 위치를 선택하십시오.**
피사체와 배경 사이의 거리를 멀리 할수록 배경이 더욱 흐려집니다. 또한 피사체는 순수하게 어두운 배경 앞에서 더욱 두드러져 보입니다.
- **망원 렌즈를 사용하십시오.**
줌 렌즈를 사용하는 경우 피사체가 허리 위로 프레임에 가득 차도록 최대 망원을 사용하십시오. 필요하다면 더 가까이 다가가십시오.
- **얼굴에 초점을 맞추십시오.**
얼굴에 위치한 AF 포인트가 점등하는지 확인하십시오. 얼굴의 클로즈업 촬영은 눈에 초점을 맞추십시오.

기본 설정값은 〈연속 촬영〉 모드입니다. 셔터 버튼을 누르고 있으면 연속으로 촬영하여 피사체의 포즈나 표정의 미묘한 변화를 캡처할 수 있습니다 (최대 약 5.0매/초).

🏞️ 풍경 촬영하기

넓은 풍경을 촬영하거나 가까운 거리에서 먼 거리까지 모든 사물에 초점을 맞추려면 <🏞️> (풍경) 모드를 사용하십시오. 청색과 녹색이 생생하게 표현되며 더욱 선명하고 뚜렷한 이미지로 나타납니다.



💡 촬영 팁

- **줌 렌즈에서는 최대 광각을 사용하십시오.**

줌 렌즈의 최대 광각을 사용하는 경우, 가깝거나 먼 물체의 초점이 최대 망원에서 보다 잘 맞습니다. 또한 풍경의 폭도 넓힐 수 있습니다.

- **야경 촬영**

내장 플래시가 해제되므로 <🏞️> 모드도 야경 촬영에 적합합니다.

카메라 흔들림을 방지하려면 삼각대를 사용하십시오.



- 역광이나 저조명 상태에서도 내장 플래시가 발광하지 않습니다.

- 외부 스피드라이트를 사용하면 스피드라이트가 발광합니다.

클로즈업 촬영하기

꽃이나 작은 물건을 근접 촬영하려면 <🌸> (클로즈업) 모드를 사용하십시오.
작은 물건을 매우 크게 보이게 촬영하려면 매크로 렌즈 (별매)를 사용하십시오.

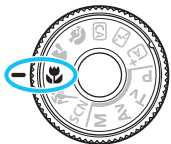

💡 촬영 팁

- **단순한 배경을 사용하십시오.**

단순한 배경은 꽃 등의 작은 물체를 더욱 돋보이게 합니다.

- **가능한 한 피사체에 가깝게 접근하십시오.**

렌즈의 최소 촬영 거리를 확인하십시오. 일부 렌즈는 <MACRO 0.25m/0.8ft>와 같이 표시되어 있습니다. 렌즈 최소 촬영 거리는 카메라의 상단에 있는 <⊖> (초점면) 표시에서 피사체까지의 거리를 측정한 것입니다. 피사체에 너무 접근하면 초점 표시등 <●>이 깜빡입니다.

플래시를 사용하여 이미지의 하단이 어둡게 보이는 경우에는 피사체에서 더 떨어지십시오.

- **줌 렌즈에서는 최대 망원을 사용하십시오.**

줌 렌즈를 사용하는 경우에는 최대 망원으로 촬영하면 피사체가 더욱 커집니다.

움직이는 피사체 촬영하기

사람이 달리는 모습이나 자동차 경주에서와 같이 움직이는 피사체를 촬영하려면  (스포츠) 모드를 사용하십시오.

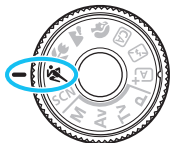

촬영 팁

- 망원 렌즈를 사용하십시오.

멀리서 촬영하는 경우에는 망원 렌즈의 사용을 권장합니다.

- 에리어 AF 프레임을 사용하여 초점을 맞추십시오.

피사체 위에 중앙 AF 포인트를 겨냥한 다음 에리어 AF 프레임에서 자동으로 초점이 맞도록 셔터 버튼을 반누름하여 주십시오. 자동으로 초점을 맞추는 동안 신호음이 작게 계속 울립니다. 초점이 맞지 않으면 초점 표시등 (●)이 깜빡입니다.

기본 설정값은  (연속 촬영)입니다. 사진을 촬영하고 싶을 때 셔터 버튼을 완전히 눌러 주십시오. 셔터 버튼을 누르고 있으면 움직이는 피사체의 연속 촬영 (최대 약 5.0매/초) 중에 자동 초점을 유지할 수 있습니다.



- 저조명에서 카메라가 흔들리기 쉬운 경우에는 뷰파인더 좌측 하단의 셔터 스피드 표시가 깜빡입니다. 카메라를 흔들리지 않도록 안정되게 잡고 촬영하십시오.
- 라이브 뷰 촬영 중에는 One-Shot AF가 적용됩니다 (p.101).
- 외부 스피드라이트를 사용하면 스피드라이트가 발광합니다.

SCN: 특수 장면 모드

피사체나 장면의 촬영 모드를 선택하면 카메라가 자동으로 적합한 설정을 선택합니다.



1 모드 다이얼을 <SCN>으로 설정하십시오.



2 <Q> 버튼을 누르십시오 (⓪10).

▶ 퀵 컨트롤 화면이 나타납니다.



3 촬영 모드를 선택합니다.

- <⬢> 십자 키를 눌러서 원하는 촬영 모드 아이콘을 선택하십시오.
- <☀> 다이얼을 돌려서 촬영 모드를 선택하십시오.

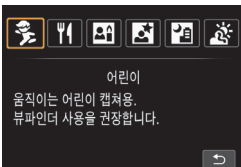

- 촬영 모드 아이콘을 선택하고 <SET>을 눌러 촬영 모드 선택 목록을 표시하여 선택할 수도 있습니다.

<SCN> 모드에서 사용 가능한 촬영 모드

촬영 모드	페이지
어린이	p.81
음식	p.82
꽃밭	p.83

촬영 모드	페이지
야경 인물	p.84
삼각대 없이 야경 촬영	p.85
HDR 역광 보정	p.86

어린이 촬영하기

뛰어노는 어린 아이에 연속적으로 초점을 맞추고 촬영하려면 <어린이> (어린이)를 사용하십시오. 피부 톤이 건강해 보입니다.

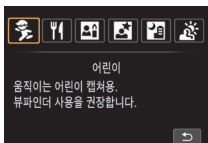

💡 촬영 팁

- **에리어 AF 프레임을 사용하여 초점을 맞추십시오.**

피사체 위에 중앙 AF 포인트를 겨냥한 다음 에리어 AF 프레임에서 자동으로 초점이 맞도록 셔터 버튼을 반누름하여 주십시오. 자동으로 초점을 맞추는 동안 신호음이 작게 계속 울립니다. 초점이 맞지 않으면 초점 표시등 (●)이 깜빡입니다.

- **연속으로 촬영하십시오.**

기본 설정값은 <M> (연속 촬영)입니다. 사진을 촬영하고 싶을 때 셔터 버튼을 완전히 눌러 주십시오. 셔터 버튼을 누르고 있으면 피사체의 표정과 움직임을 연속 촬영 (최대 약 5.0매/초)하면서 자동 초점을 유지할 수 있습니다.



- 플래시가 재충전되는 동안에는 뷰파인더에 "buSY"가 표시되며 사진을 촬영할 수 없습니다. 이 표시가 꺼진 후 사진을 촬영하십시오. 라이브 뷰 촬영 시에는 LCD 모니터에 "BUSY"가 표시되며 피사체를 확인할 수 없습니다.
- 라이브 뷰 촬영 중에는 One-Shot AF가 적용됩니다 (p.101).

🍴 음식 촬영하기

음식을 촬영할 때는 <🍴> (음식)을 사용하십시오. 사진이 밝고 생생하게 나타납니다.

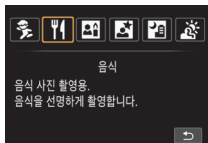

💡 촬영 팁

● 색조를 변경하십시오.

[색조]를 변경할 수 있습니다. 붉은 색을 띠는 음식 사진은 음식이 더 신선해 보이게 합니다. 음식의 붉은 색을 높이려면 색조를 [따뜻한 색조] 쪽으로 설정하십시오. 너무 붉게 보이면 [차가운 색조] 쪽으로 설정하십시오.

● 피사체를 클로즈업으로 촬영하십시오.

줌 렌즈를 사용하는 경우 최대 망원을 사용하여 음식을 근접 촬영하십시오.

● 플래시 사용을 피하십시오.

플래시를 사용하면 빛이 그릇이나 음식에 반사되어 부자연스러운 그림자가 생길 수 있습니다. 기본 설정으로 <🚫> (플래시 발광 금지)가 설정되어 있습니다. 저조명 조건에서 촬영할 때는 카메라 흔들림을 방지하여 주십시오.

- 이 모드를 사용하면 색조가 음식을 더욱 생생하게 촬영하도록 설정되므로 인물 피사체는 부자연스러운 피부 톤으로 촬영될 수 있습니다.
- 플래시를 사용하는 경우, [색조] 설정이 표준 설정으로 전환됩니다.

☞ 촛불 인물 촬영하기

촛불 조명에서 인물 피사체를 촬영할 때는 <☞> (촛불)을 사용하십시오. 사진에서 촛불의 색조가 유지됩니다.

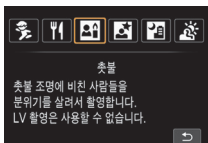

촬영 팁

- **중앙 AF 포인트를 사용하여 초점을 맞추십시오.**
뷰파인더의 중앙 AF 포인트를 피사체에 겨냥하고 촬영하십시오.
 - **뷰파인더의 셔터 스피드가 깜빡이면 카메라가 흔들리지 않도록 주의하십시오.**
저조명에서 카메라가 흔들리기 쉬운 경우에는 뷰파인더의 셔터 스피드 표시가 깜빡입니다. 카메라를 안정되게 잡거나 삼각대를 사용하십시오. 줌 렌즈를 사용하는 경우 카메라 흔들림으로 생기는 블러를 줄이려면 최대 광각을 사용하십시오.
 - **색조를 변경하십시오.**
[색조]를 변경할 수 있습니다. 촛불의 붉은 색을 높이려면 색조를 [따뜻한 색조] 쪽으로 설정하십시오. 너무 붉게 보이면 [차가운 색조] 쪽으로 설정하십시오.
- 라이브 뷰 촬영은 사용할 수 없습니다.
 - 내장 플래시가 발광하지 않습니다. 낮은 조명에서는 AF 보조광이 발광합니다 (p.103).
 - 외부 스피드라이트를 사용하면 스피드라이트가 발광합니다.

야경 인물 촬영하기 (삼각대 사용)

야간에 배경이 자연스럽게 보이는 인물 사진을 촬영하고 싶다면 <야경 인물> 모드를 사용하십시오. 삼각대 사용을 권장합니다.

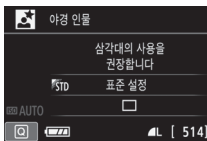
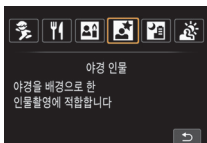

촬영 팁

● 광각 렌즈와 삼각대를 사용하십시오.

줌 렌즈를 사용하는 경우에는 넓은 야경을 얻을 수 있도록 최대 광각을 사용하십시오. 또한 삼각대를 사용하여 카메라 흔들림을 방지하십시오.

● 피사체의 밝기를 확인하십시오.

낮은 조명에서는 내장 플래시가 자동으로 발광하여 인물 피사체를 적절히 노출 시킵니다.

촬영 후 이미지를 재생하여 이미지 밝기를 확인할 것을 권장합니다. 피사체가 너무 어두우면 좀 더 가까이에서 다시 촬영하십시오.

● 다른 촬영 모드로도 촬영하십시오.

야간 촬영에서는 카메라 흔들림이 발생할 수 있으므로 <A+>와 <P>로도 촬영할 것을 권장합니다.

- 플래시가 발광한 후에도 피사체가 움직이지 않도록 하십시오.
- 셀프 타이머를 플래시와 함께 사용하는 경우, 사진을 촬영한 후 셀프 타이머 램프가 짧게 점등합니다.
- 87페이지의 주의사항을 참고하십시오.

삼각대 없이 야경 촬영하기

야경을 촬영할 때에는 삼각대를 사용하는 것이 가장 좋은 결과물을 냅니다. 그러나 <삼각대 없이 야경촬영> 모드에서는 카메라를 손으로 들고도 야경을 촬영할 수 있습니다. 사진마다 4번의 연속 촬영으로 카메라 흔들림이 감소된 하나의 이미지가 기록됩니다.

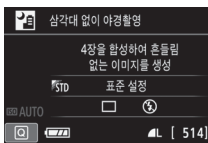
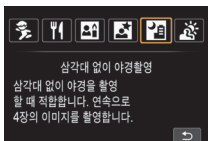

촬영 팁

- **카메라를 단단히 잡으십시오.**

촬영 시 카메라를 단단히 안정되게 잡으십시오. 이 모드에서는 네 번의 촬영이 정렬되어 하나의 사진으로 결합됩니다. 그러나 4번의 촬영 중 하나라도 크게 어긋나면 최종 촬영물이 올바르게 정렬되지 않을 수 있습니다.

- **사람들을 촬영할 때는 플래시를 켭니다.**

야경 촬영에 인물을 포함하려는 경우에는 <Q> 버튼을 눌러 <강제 플래시>를 설정합니다. 인물 촬영을 제대로 하기 위해 첫 촬영은 플래시를 사용합니다. 4번의 촬영이 모두 끝날 때까지 피사체가 움직이지 않도록 하십시오.



87페이지의 주의사항을 참고하십시오.

☀ 역광 장면 촬영하기

어두운 부분과 밝은 부분이 있는 장면을 촬영할 때에는 <☀> (HDR 역광 보정) 모드를 사용하십시오. 이 모드에서 사진을 촬영하면 각각 다른 노출로 3매를 연속 촬영합니다. 결과적으로 역광으로 인해 잘리는 그늘 부분을 최소화한, 색조 범위가 넓은 이미지가 생성됩니다.

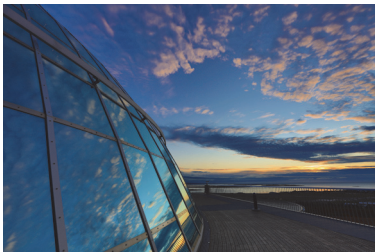
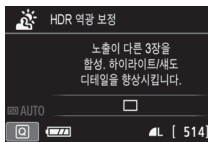
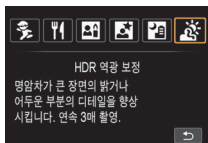

💡 촬영 팁

● 카메라를 단단히 잡으십시오.

촬영 시 카메라를 단단히 안정되게 잡으십시오. 이 모드에서는 세 번의 촬영이 정렬되어 하나의 사진으로 결합됩니다. 그러나 세 번의 촬영 중 하나라도 크게 어긋나면 최종 촬영물이 올바르게 정렬되지 않을 수 있습니다.

- 플래시가 발광하지 않습니다. 낮은 조명에서는 AF 보조광이 발광합니다 (p.103).
- 87페이지의 주의사항을 참고하십시오.

 HDR은 High Dynamic Range를 의미합니다.



〈MF〉 (야경 인물)과 〈AF〉 (삼각대없이 야경촬영)에서의 주의사항

- 라이브 뷰 촬영 중에는 야경 등에서와 같은 점광원에 초점을 맞추는 것이 어려울 수 있습니다. 이런 경우에는 렌즈의 포커스 모드 스위치를 〈MF〉로 전환하고 수동으로 초점을 맞추십시오.
- 디스플레이되는 라이브 뷰 이미지는 실제 사진과 정확하게 일치하지는 않습니다.

〈AF〉 (삼각대 없이 야경촬영)에서의 주의사항

- 플래시 촬영을 할 때 피사체가 카메라에 너무 가까이 있으면 사진이 과도하게 밝게 나올 수 있습니다 (노출과다).
- 조명이 적은 곳에서 플래시를 사용하면 촬영물이 올바르게 정렬되지 않아 흐린 사진이 나올 수 있습니다.
- 피사체와 배경이 모두 플래시로 밝아질 정도로 가까운 상태에서 인물 피사체를 촬영하면 촬영물이 올바르게 정렬되지 않아 흐린 사진이 나올 수 있습니다. 부자연스러운 그림자와 색이 나타날 수도 있습니다.
- 외부 플래시 범위:
 - 발광 범위가 자동 설정되는 스피드라이트를 사용하면 렌즈의 줌 위치와 상관없이 줌 위치가 최대 광각으로 고정됩니다.
 - 플래시 범위를 수동으로 설정해야 하는 경우에는 촬영하기 전에 발광부 (플래시 헤드)를 최대 광각으로 설정하십시오.

〈AF〉 (야경 인물)에서의 주의사항

- 라이브 뷰 촬영 시에 피사체의 얼굴이 어둡게 보이면 초점을 맞추기 어려울 수 있습니다. 이런 경우에는 렌즈의 포커스 모드 스위치를 〈MF〉로 전환하고 수동으로 초점을 맞추십시오.

〈AF〉 (삼각대 없이 야경촬영)과 〈HDR〉 (HDR 역광 보정)에서의 주의사항

- 다른 촬영 모드에 비해 촬영 범위가 작습니다.
- RAW + L 또는 RAW 는 선택할 수 없습니다. RAW + L 또는 RAW 가 설정되어 있으면 자동으로 L 로 설정됩니다.
- 움직이는 피사체를 촬영하면 피사체의 움직임으로 인해 고스트 이미지가 나오거나 피사체 주변이 검게 나올 수 있습니다.
- 반복적인 패턴 (격자무늬, 줄무늬 등), 밋밋하거나 한가지 색상의 이미지, 또는 카메라 흔들림으로 인해 심하게 어긋난 이미지에서는 이미지 정렬이 제대로 이루어지지 않을 수 있습니다.
- 촬영 후에 이미지가 결합되므로 카드에 이미지를 기록하는데 다소 시간이 걸릴 수 있습니다. 이미지 처리 중에는 "BUSY"가 표시되고 처리가 완료될 때까지 다른 사진을 촬영할 수 없습니다.
- 촬영 모드가 〈AF〉 또는 〈HDR〉로 설정되어 있으면 다이렉트 프린팅이 불가능합니다.

- Q** <Q> (HDR 역광 보정)에서의 주의사항
- 이미지가 부드러운 계조로 보정되지 않아 불규칙하게 보이거나 심한 노이즈가 있을 수도 있습니다.
 - 과도하게 역광이 많은 장면이나 콘트라스트가 너무 높은 장면에서는 HDR 역광 보정이 효과적이지 않을 수 있습니다.
 - 정상적인 조명 장면 등 충분히 밝은 피사체에 HDR 효과를 적용하여 촬영하면 이미지가 부자연스럽게 보일 수 있습니다.

Q 킷 컨트롤

베이직 존 모드에서 촬영 기능 설정 화면이 표시되었을 때 <Q> 버튼을 눌러서 킷 컨트롤 화면을 표시할 수 있습니다. 다음 페이지의 표에 각 베이직 존 모드별로 킷 컨트롤 화면에서 설정할 수 있는 기능들을 표시하였습니다.

1 모드 다이얼을 베이직 존 모드로 설정합니다.

2 <Q> 버튼을 누르십시오 (10).

- ▶ 킷 컨트롤 화면이 나타납니다.

예시: 인물 모드



3 기능을 설정합니다.

- <D> 십자 키를 눌러서 기능을 선택하십시오. (M 모드에서는 이 과정이 필요하지 않습니다.)
- ▶ 선택한 기능과 기능 안내 (p.64)가 나타납니다.
- <◀> <▶> 키를 누르거나 <D> 다이얼을 돌려 설정을 변경합니다.
- 기능을 선택하고 <SET>을 눌러 목록에서 선택할 수도 있습니다.

베이직 존 모드에서 설정 가능한 메뉴

● : 표준 설정 ○ : 사용자 선택 가능 □ : 선택 불가

기능							
드라이브 모드 (p.112)	□: 1매 촬영	●	●	●	○	●	●
	▣: 연속 촬영	○	○	○	●	○	○
	□S: 저소음 단일 촬영	○	○	○	○	○	○
	▣S: 저소음 연속 촬영	○	○	○	○	○	○
	(10초)	○	○	○	○	○	○
	(2초)	○	○	○	○	○	○
	(연속)	○	○	○	○	○	○
플래시 발광	: 자동 발광	●		●	●		●
	: 강제 플래시 (플래시가 항상 발광)	○		○	○		○
	: 플래시 발광 금지	○	●	○	○	●	○
분위기를 선택해서 촬영 (p.90)				○	○	○	○
조명이나 장면에 따라 촬영 (p.94)					○	○	○
배경 흐림 (p.74)				○			
색조 (p.82, 83)							
효과 촬영 (p.73)				○			

기능		SCN					
드라이브 모드 (p.112)	□: 1매 촬영	○	●	●	●	●	●
	▣: 연속 촬영	●	○	○	○	○	○
	□S: 저소음 단일 촬영	○	○	○	○	○	○
	▣S: 저소음 연속 촬영	○	○	○	○	○	○
	(10초)	○	○	○	○	○	○
	(2초)	○	○	○	○	○	○
	(연속)	○	○	○	○	○	○
플래시 발광	: 자동 발광	●			●		
	: 강제 플래시 (플래시가 항상 발광)	○	○			○	
	: 플래시 발광 금지	○	●	●		●	●
분위기를 선택해서 촬영 (p.90)		○	○	○	○	○	
조명이나 장면에 따라 촬영 (p.94)		○					
배경 흐림 (p.74)							
색조 (p.82, 83)				○	○		
효과 촬영 (p.73)							

* 촬영 모드를 변경하거나 전원 스위치를 <OFF>로 설정하면 모든 기능이 기본 설정값으로 되돌아갑니다 (셀프 타이머 제외).

분위기를 선택해서 촬영

<CA>, <CA>, <SCN>를 제외한 베이직 존 모드에서는 사진의 분위기를 선택할 수 있습니다.

분위기	CA / [아이콘] / [아이콘] / [아이콘]	SCN		분위기 효과
		[아이콘] / [아이콘] / [아이콘]	[아이콘] / [아이콘]	
STD 표준 설정	○	○	○	설정 없음
V 선명	○	○		저 / 표준 / 강
S 소프트함	○	○		저 / 표준 / 강
W 따뜻함	○	○		저 / 표준 / 강
I 강렬함	○	○		저 / 표준 / 강
C 시원함	○	○		저 / 표준 / 강
B 밝게	○	○	○	저 / 중 / 고
D 어둡게	○	○	○	저 / 중 / 고
M 모노크롬	○	○	○	블루 / 흑백 / 세피아

1 모드 다이얼을 다음 중 하나로 설정합니다:

<CA>, <CA>, <SCN>, <SCN>, <SCN>, <SCN>.

- 촬영 모드가 <SCN>일 때에는 다음 중 하나를 설정합니다:
<SCN>, <SCN>, <SCN>, <SCN>, <SCN>.



2 라이브 뷰 이미지를 디스플레이 합니다.

- <SCN> 버튼을 누르면 라이브 뷰 이미지가 디스플레이됩니다 (<SCN> 제외).

3 퀵 컨트롤 화면에서 원하는 분위기를 선택합니다.

- <Q> 버튼을 누르십시오 (⊙10).
- <▲> <▼> 키를 눌러서 [STD 표준 설정]을 선택하십시오. 화면에 [분위기를 선택해서 촬영]이 나타납니다.



- <◀><▶> 키를 눌러 원하는 분위기를 선택하십시오.
- ▶ LCD 모니터의 이미지에 선택한 분위기가 적용되어 나타납니다.



4 분위기 효과를 설정합니다.

- <▲><▼> 키를 눌러 효과를 선택하여 화면 하단에 [효과]가 나타나게 하십시오.
- <◀><▶> 키를 눌러 원하는 효과를 선택하십시오.

5 사진을 촬영합니다.

- 셔터 버튼을 완전히 눌러 사진을 촬영하십시오.
- 뷰파인더 촬영으로 돌아가려면 <📷> 버튼을 눌러서 라이브 뷰 촬영을 종료하십시오. 그 다음 셔터 버튼을 완전히 누르면 사진이 촬영됩니다.
- 촬영 모드를 변경하거나 전원 스위치를 <OFF>로 설정하면 설정값이 [Std 표준 설정]으로 돌아갑니다.



- 분위기 설정이 적용되어 나타난 라이브 뷰 이미지는 실제 이미지와 정확하게 일치하지는 않습니다.
- 플래시를 사용하면 분위기 효과가 저하될 수 있습니다.
- 밝은 실외에서는 LCD 모니터에 보이는 라이브 뷰 이미지와 실제 이미지의 밝기나 분위기가 정확하게 일치하지 않을 수도 있습니다. [📷2: LCD 밝기]를 4로 설정하고 LCD 모니터가 외광의 영향을 받지 않는 곳에서 라이브 뷰 이미지를 확인하십시오.



기능을 설정할 때 라이브 뷰 이미지가 디스플레이되는 것을 원하지 않으면 단계 1 다음에 <📷> 버튼을 누르고 [분위기를 선택해서 촬영]과 [효과]를 설정하십시오.

분위기 설정값

STD 표준 설정

각 촬영 모드별로 표준의 이미지 특성이 나타납니다. <📷>에서는 인물 사진에 알맞은 이미지 특성이 나타나며 <🏞️>에서는 풍경에 알맞은 이미지 특성이 나타납니다. 각 분위기를 사용하면 각각의 촬영 모드별 이미지 특성이 수정됩니다.

V 선명

피사체가 선명하고 생생하게 나타납니다. [STD 표준 설정]에서보다 사진이 더욱 강렬해집니다.

S 소프트함

피사체가 부드럽고 섬세하게 나타납니다. 인물, 애완동물, 꽃 등에 알맞습니다.

W 따뜻함

피사체가 따뜻한 색감으로 부드럽게 나타납니다. 인물, 애완동물과 기타 따뜻한 느낌을 주려는 피사체에 알맞습니다.

I 강렬함

전체적인 밝기를 약간 낮추는 반면에 피사체는 강조하여 더욱 강렬한 느낌을 줍니다. 인물이나 살아있는 피사체를 더욱 돋보이게 합니다.

C 시원함

전체적인 밝기를 약간 낮추고 시원한 색조를 사용합니다. 그늘에 있는 피사체는 차분하고 인상적으로 나타납니다.

☑B 밝게

사진이 보다 밝게 나타납니다.

☑D 어둡게

사진이 보다 어둡게 나타납니다.

☑M 모노크롬

사진이 단색으로 나타납니다. 모노크롬 색상을 블루, 흑백, 세피아 중에서 선택할 수 있습니다. [모노크롬]을 선택하면 <B/W>가 뷰파인더에 나타납니다.

조명이나 장면에 따라 촬영

〈☺〉, 〈☷〉, 〈☸〉, 〈☹〉, 〈☺〉 베이직 존 모드에서는 조명이나 장면에 알맞은 설정으로 촬영할 수 있습니다. 보통은 [STD] **표준 설정**으로도 충분하지만 설정값을 조명 조건이나 장면에 맞추면 사진이 더욱 정확하게 나타납니다.

라이브 뷰 촬영 시 [조명이나 장면에 따라 촬영]과 [분위기를 선택해서 촬영]을 둘 다 설정하려면 (p.90) [조명이나 장면에 따라 촬영]을 먼저 설정해야 합니다. 이렇게 해야 LCD 모니터에서 효과의 결과를 보기가 더 쉬워집니다.

조명 또는 장면	☺	☷	☸	☹	SCN
					☺
[STD] 표준 설정	○	○	○	○	○
[☼] 태양광	○	○	○	○	○
[☁] 그늘	○	○	○	○	○
[☂] 흐림	○	○	○	○	○
[☼] 텅스텐광	○		○	○	○
[☼] 형광등	○		○	○	○
[☼] 석양	○	○	○	○	○

1 모드 다이얼을 다음 중 하나로 설정합니다:

〈☺〉, 〈☷〉, 〈☸〉, 〈☹〉, 〈SCN〉.

- 〈SCN〉에서는 〈☺〉로 설정하십시오.

2 라이브 뷰 이미지를 디스플레이 합니다.

- 〈☺〉 버튼을 누르면 라이브 뷰 이미지가 디스플레이됩니다.





3. 퀵 컨트롤 화면에서 조명이나 장면 타입을 선택합니다.

- <Q> 버튼을 누르십시오 (10).
- <▲> <▼> 키를 눌러서 [STD 표준 설정]을 선택하십시오. 화면에 [조명이나 장면에 따라 촬영]이 나타납니다.
- <◀> <▶> 키를 눌러서 조명이나 장면 타입을 선택하십시오.
- ▶ 선택한 조명이나 장면 타입이 적용된 이미지가 나타납니다.

4. 사진을 촬영합니다.

- 셔터 버튼을 완전히 눌러 사진을 촬영하십시오.
- 뷰파인더 촬영으로 돌아가려면 <☑> 버튼을 눌러서 라이브 뷰 촬영을 종료하십시오. 그 다음 셔터 버튼을 완전히 누르면 사진이 촬영됩니다.
- 촬영 모드를 변경하거나 전원 스위치를 <OFF>로 설정하면 설정값이 [STD 표준 설정]으로 돌아갑니다.



- 플래시를 사용하는 경우, 설정값이 [STD 표준 설정]으로 바뀝니다. (그러나 촬영 정보에는 설정한 조명이나 장면이 표시됩니다.)
- 이 설정을 [분위기를 선택해서 촬영]과 함께 설정하려면 설정한 분위기에 가장 알맞은 조명이나 장면 타입을 설정하여 주십시오. 예를 들어 [석양]의 경우에는 따뜻한 색상이 강조되므로 설정된 분위기의 효과가 저하될 수 있습니다.



기능을 설정할 때 라이브 뷰 이미지가 디스플레이되는 것을 원하지 않으면 단계 1 다음에 <Q> 버튼을 누르고 [조명이나 장면에 따라 촬영]을 설정하십시오.

조명이나 장면 설정값

표준 설정

대부분의 피사체에 적합한 기본 설정값입니다.

태양광

햇빛 아래 있는 피사체용입니다. 푸른 하늘과 식물들이 보다 자연스럽게 나타나고 밝은 색상의 꽃들이 우수하게 재현됩니다.

그늘

그늘에 있는 피사체용입니다. 너무 푸르스름하게 나타날 수 있는 피부톤과 밝은 색상의 꽃에 알맞습니다.

흐림

하늘이 흐린 경우의 피사체용입니다. 흐린 날에 탁하게 보일 수 있는 피부 톤과 풍경에 활기를 줍니다. 밝은 색상의 꽃에도 효과적입니다.

텡스텐광

텡스텐광으로 조명되는 피사체용입니다. 텡스텐광에 의한 주황 색조가 감소됩니다.

형광등

형광등 아래의 피사체용입니다. 모든 타입의 형광등 조명에 알맞습니다.

석양

일몰의 인상적인 색상을 촬영하려 할 때 알맞습니다.

▶ 이미지 재생

이미지를 재생하는 가장 간편한 방법이 설명되어 있습니다. 재생 과정에 대한 자세한 내용은 277페이지를 참조하십시오.



1 이미지를 재생합니다.

- <▶> 버튼을 누르십시오.
- ▶ 마지막으로 촬영했거나 재생한 이미지가 나타납니다.



2 이미지를 선택합니다.

- <◀> 키를 누르면 마지막으로 촬영한 이미지부터 재생됩니다. <▶> 키를 누르면 가장 처음에 촬영한 이미지부터 재생됩니다.
- <INFO.> 버튼을 누를 때마다 정보 표시가 바뀝니다.



정보 없음



기본 정보 표시

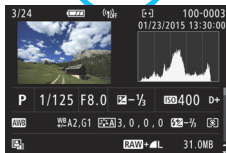

촬영 정보 표시

3 이미지 재생을 종료합니다.

- <▶> 버튼을 눌러 이미지 재생을 종료하고 촬영 준비 상태로 돌아가십시오.

촬영 정보 표시

촬영 정보 화면을 표시하고 (p.97) <▲> <▼> 키를 눌러 화면 하단에 표시되는 촬영 정보를 다음과 같이 변경할 수 있습니다. 자세한 내용은 307-308페이지를 참조하십시오.

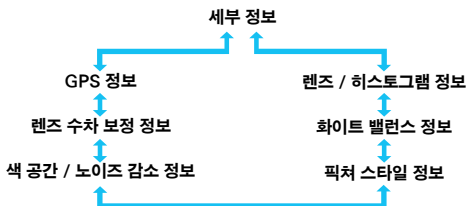

- 표시되는 정보는 촬영 모드와 설정에 따라 다릅니다.
- 이미지에 GPS 정보가 기록되지 않았다면 GPS 정보 화면이 표시되지 않습니다.

3

AF와 드라이브 모드 설정하기

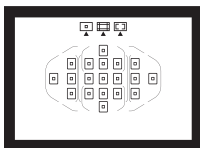

뷰파인더에 있는 19개의 AF 포인트로 다양한 피사체와 장면에 맞춘 AF 촬영이 가능합니다.

또한 촬영 조건 및 피사체에 가장 적합한 AF 동작과 드라이브 모드를 선택할 수도 있습니다.

- 페이지 제목 우측 상단에 있는 ★ 아이콘은 해당 기능이 크리에이티브 존 모드 (p.30)에서만 사용 가능한 기능임을 표시합니다.
- 베이직 존 모드에서는 AF 동작과 AF 포인트 (AF 영역 선택 모드)가 자동으로 설정됩니다.



〈AF〉는 자동 초점 (autofocus)을 나타냅니다. 〈MF〉는 수동 초점을 의미합니다.

AF: 자동 초점 동작 변경하기 ☆

촬영 조건이나 피사체에 따라 적절한 AF (자동 초점) 동작 특성을 선택할 수 있습니다. 베이직 존 모드에서는 최적의 AF 동작이 각각의 촬영 모드에서 자동으로 설정됩니다.

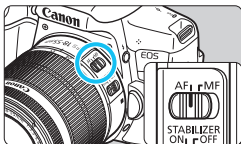

1 렌즈 포커스 모드 스위치를 <AF>로 설정합니다.

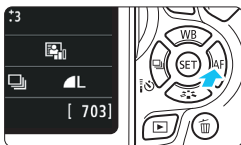

2 <▶ AF> 버튼을 누릅니다.
▶ [AF 동작]이 나타납니다.

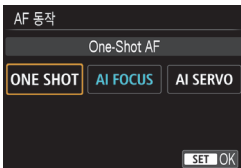

3 AF 동작을 선택합니다.

- <◀> 키를 눌러서 원하는 AF 동작을 선택하고 <SET>을 누르십시오.

4 피사체에 초점을 맞춥니다.

- AF 포인트를 피사체에 맞추고 셔터 버튼을 반누름하십시오. 카메라가 선택된 AF 동작으로 자동 초점을 실행합니다.

정지 피사체용의 One-Shot AF

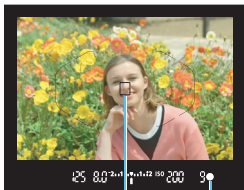

AF 포인트

초점 표시등

정지 피사체에 적합합니다. 셔터 버튼을 반누름 하면 카메라가 초점을 한 번만 맞춥니다.

- 초점이 맞으면 초점이 맞은 AF 포인트가 표시되고 뷰파인더의 초점 표시등 (●)도 점등합니다.
- 평가 측광에서는 초점이 맞을 때 노출도 함께 설정됩니다.

- 셔터 버튼을 반누름한 채로 유지하면 초점이 고정되어 촬영 구도를 원하는 대로 다시 잡을 수 있습니다.



- 초점을 맞출 수 없으면 뷰파인더의 초점 표시등 (●)이 깜빡입니다. 이 경우 셔터 버튼을 완전히 눌러도 사진을 촬영할 수가 없습니다. 구도를 다시 잡거나 "초점을 맞추기 어려운 피사체" (p.110)를 참조해 다시 초점을 맞추십시오.
- [📷1: 표시음]이 [해제]로 설정되어 있으면 초점이 맞았을 때 작동음이 울리지 않습니다.
- One-Shot AF 기능을 사용하여 초점을 맞춘 후 초점을 피사체에 고정시키고 촬영 구도를 다시 잡을 수 있습니다. 이를 "초점 잠금"이라고 합니다. 에리어 AF 프레임이 커버할 수 없는 가장자리의 피사체에 초점을 맞추고자 할 때 유용한 기능입니다.
- 전자식 수동 초점 기능이 탑재된 렌즈를 사용하는 경우, 초점을 맞춘 후에 셔터 버튼을 반누름하면서 렌즈의 포커싱 링을 돌려 수동으로 초점을 맞출 수 있습니다.

움직이는 피사체용의 AI Servo AF

이 AF 동작은 촬영 거리가 계속하여 변하는, 움직이는 피사체에 적합합니다. 셔터 버튼을 반누름하고 있는 동안 카메라가 피사체에 연속적으로 초점을 맞춥니다.

- 노출은 사진이 촬영되는 순간 설정됩니다.
- AF 영역 선택 모드가 19 포인트 자동 선택 AF (p.104)로 설정되어 있을 경우 카메라는 우선 수동으로 선택한 AF 포인트를 사용하여 초점을 맞춥니다. 자동으로 초점을 맞추는 동안 피사체가 수동으로 선택한 AF 포인트에서 멀어지면, 피사체가 에리어 AF 프레임 범위 내에 있는 한 계속하여 초점을 추적합니다.

 AI Servo AF에서는 피사체에 초점이 맞추어져도 작동음이 발생하지 않습니다. 또한 뷰파인더의 초점 표시등 (●)도 점등하지 않습니다.

AF 동작 자동 전환을 위한 AI Focus AF

AI Focus AF는 정지 피사체가 움직이기 시작할 경우 AF 모드를 One-Shot AF에서 AI Servo AF로 자동으로 전환합니다.

- One-Shot AF 모드에서 피사체에 초점을 맞춘 후에 만일 피사체가 움직이기 시작하면 카메라가 움직임을 감지하고 AF 모드를 자동으로 AI Servo AF로 바꾸며 피사체의 움직임을 추적하기 시작합니다.

 AI Focus AF 모드에서 서보 동작이 작동하여 초점이 맞춰지면 작은 신호음이 계속하여 발생합니다. 그러나 뷰파인더의 초점 표시등 (●)은 점등하지 않습니다. 이 경우 초점은 고정되지 않습니다.

적색으로 점등하는 AF 포인트

기본 설정으로 AF 포인트는 저조명 환경에서 초점이 이루어지면 적색으로 점등합니다. 크리에이티브 존 모드에서는 초점이 이루어졌을 때 AF 포인트를 적색으로 점등할지의 여부를 설정할 수 있습니다 (p.342).

내장 플래시 사용 시 AF 보조광

저조명에서 셔터 버튼을 반누름하면 내장 플래시가 잠깐 동안 발광합니다. 이는 피사체를 조명하여 자동 초점을 보다 쉽게 합니다.



- 다음 촬영 모드에서는 내장 플래시에서 AF 보조광이 발광하지 않습니다: , , , .
- AI Servo AF 동작에서는 AF 보조광이 발광하지 않습니다.
- 연속 발광 시에는 내장 플래시에서 신호음이 발생합니다. 이는 정상이며 오작동이 아닙니다.



- 내장 플래시에서 발산되는 AF 보조광의 유효 범위는 약 4미터입니다.
- 크리에이티브 존 모드에서 버튼으로 내장 플래시를 올리면 (p.166) 필요한 경우 AF 보조광이 발광합니다. [4: 사용자 정의 기능(C.Fn)]의 [4: AF 보조광] 설정에 따라 AF 보조광이 발광하지 않을 수 있습니다 (p.340).

AF 영역 및 AF 포인트 선택하기 ☆

19개의 AF 포인트가 자동 초점에 제공됩니다. 장면이나 피사체에 적합한 AF 영역 선택 모드와 AF 포인트를 선택할 수 있습니다.

AF 영역 선택 모드

AF 영역 선택 모드를 3개 중에서 선택할 수 있습니다. 선택 과정에 대해서는 다음 페이지를 참조하십시오.

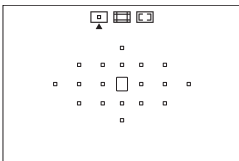

단일 포인트 AF (수동 선택)

하나의 AF 포인트를 선택하여 초점을 맞춥니다.

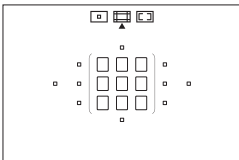

존 AF (영역 수동 선택)

19개의 AF 포인트들을 5개의 영역으로 분할하여 초점을 맞춥니다.

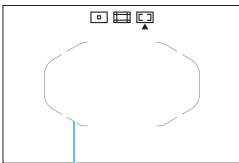

19 포인트 자동 선택 AF

모든 AF 포인트를 사용하여 초점을 맞춥니다.

이 모드는 베이직 존 모드에서 자동으로 설정됩니다 (<AF> 제외).

에리어 AF 프레임

AF 영역 선택 모드 선택하기

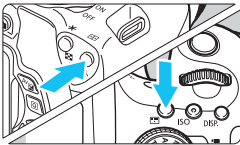

1 <AF-ON> 또는 <AF-ON/AF-LOCK> 버튼을 누릅니다 (☞6).

- 뷰파인더를 보면서 <AF-ON>나 <AF-ON/AF-LOCK> 버튼을 누르십시오.

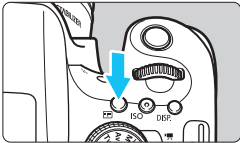

2 <AF-ON/AF-LOCK> 버튼을 누릅니다.

- <AF-ON/AF-LOCK> 버튼을 누를 때마다 AF 영역 선택 모드가 변경됩니다.
- 뷰파인더 상단에 현재 설정된 AF 영역 선택 모드가 표시됩니다.

☐: 단일 포인트 AF (수동 선택)

☐: 존 AF (영역 수동 선택)

☐: 19 포인트 자동 선택 AF

AF 영역 선택 모드

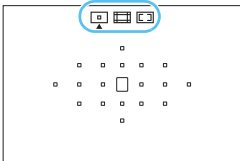

[4: 사용자 정의 기능 (C.Fn)] 아래에서 [5: AF 영역 선택 방법]을 [1: ☐ → 메인 다이얼]로 설정하면 <AF-ON> 또는 <AF-ON/AF-LOCK> 버튼을 누른 다음 <☐> 다이얼을 돌려서 AF 영역 선택 모드를 선택할 수 있습니다 (p.340).

수동으로 AF 포인트 선택하기

수동으로 AF 포인트나 존을 선택할 수 있습니다. 19 포인트 자동 선택 AF + AI Servo AF가 설정되었다면 어떤 위치에서든 AI Servo AF가 시작하도록 선택할 수 있습니다.

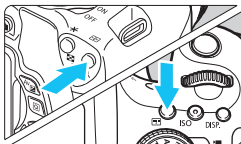

1 <☑> 또는 <☐> 버튼을 누릅니다 (Ⓞ6).

- ▶ 뷰파인더에 AF 포인트가 표시됩니다.
- 존 AF 모드에서는 선택한 존이 표시됩니다.



2 AF 포인트를 선택합니다.

- <☑> 다이얼을 사용해 가로로 이동하거나 <Av> 버튼을 누른 상태로 <☑> 다이얼을 사용해 세로로 이동하여 AF 포인트를 선택할 수 있습니다. <SET>을 누르면 중앙의 AF 포인트 (또는 중앙 존)가 선택됩니다.
- 존 AF 모드에서는 <☑> 다이얼을 돌리면 존이 순환되면서 변경됩니다.
- <◀> <▶> 키를 사용해 가로로 이동하거나 <▲> <▼> 키를 사용해 세로로 이동하여 AF 포인트나 존을 선택할 수도 있습니다.

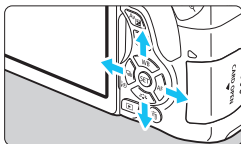

☑ <☑> 또는 <☐> 버튼을 누르면 뷰파인더에 다음의 내용이 표시됩니다:

- 19 포인트 자동 선택 AF와 존 AF (존 수동 선택): [☑] AF
- 1 포인트 AF (수동 선택): SEL [] (중앙)/SEL AF (중앙 이외)

AF 영역 선택 모드 ☆

☐ 단일 포인트 AF (수동 선택)

포커싱에 사용할 하나의 AF 포인트 <☐>를 선택합니다.



☐ 존 AF (영역 수동 선택)

19개의 AF 포인트들을 5개의 영역으로 분할하여 초점을 맞춥니다. 선택된 존의 모든 AF 포인트를 사용하여 포커스 포인트를 자동으로 선택합니다. 움직이는 피사체에 효과적입니다.

그러나 가장 가까이 있는 피사체에 초점을 맞추려는 경향이 있으므로 특정 대상에 초점을 맞추는 것이 단일 포인트 AF에서보다 어렵습니다.

초점을 맞추는 AF 포인트가 <☐>로 표시됩니다.

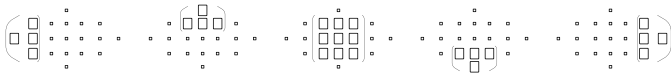

19 포인트 자동 선택 AF

모든 AF 포인트를 사용하여 초점을 맞춥니다. 이 모드는 베이직 존 모드에서 자동으로 설정됩니다 (<AF> 제외).



One-Shot AF에서 셔터 버튼을 반누름하면 초점이 맞은 AF 포인트 <□>가 표시됩니다. 만약 여러 개의 AF 포인트가 표시되면 그 AF 포인트에 모두 초점이 맞았다는 의미입니다.

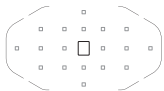

AI Servo AF를 사용하면 수동 선택한 (p.106) AF 포인트 <□>가 초점을 맞추는 데 먼저 사용됩니다. 초점을 맞추는 AF 포인트가 <□>로 표시됩니다.

색조 인식을 사용한 AF

다음과 같은 설정을 하면 정지한 인물 피사체에 더욱 쉽게 초점을 맞출 수 있습니다.

- AF 동작을 One-Shot AF로 설정하십시오.
- AF 영역 선택 모드를 존 AF (영역 수동 선택) 또는 19 포인트 자동 선택 AF로 설정하십시오.
- [4: 사용자 정의 기능 (C.Fn)]에서 [6: 자동 선택: 컬러 트래킹]을 [0: One-Shot AF만] ([1: 해제])로 설정되어 있으면 기본적으로 가장 가까운 피사체에 초점을 맞추므로 설정하십시오 (p.341).

- AI Servo AF 모드에서 19 포인트 자동 선택 AF 또는 존 AF가 설정되어 있으면 활성 AF 포인트 <□>가 계속해서 변경되면서 피사체를 추적합니다. 그러나 특정 촬영 조건 (피사체가 작은 경우 등)에서는 피사체 추적이 불가능할 수 있습니다. 또한 저온에서는 추적 반응이 느려집니다.
- EOS 전용 외부 스피드라이트의 AF 보조광으로 초점을 맞출 수 없다면 AF 영역 선택 모드를 단일 포인트 AF (수동 선택)로 설정하고 중앙 AF 포인트를 선택하여 자동으로 초점을 맞추십시오.
- AF 포인트가 점등할 때 뷰파인더의 일부뿐 아니라 전체가 적색으로 점등할 수 있습니다. 이는 액정을 사용하는 AF 포인트 디스플레이의 특징입니다.
- 저온에서는 액정의 특성때문에 AF 포인트 디스플레이를 보기 어려운 경우가 있습니다.

AF 동작 및 최대 렌즈 조리개

최대 렌즈 조리개: f/3.2 - f/5.6

모든 AF 포인트에서 세로선과 가로선을 감지하는 크로스 타입 AF가 가능합니다. 그러나 아래의 렌즈들은 주변 AF 포인트가 세로선이나 가로선만 감지합니다 (크로스 타입 포커싱 불가능).



주변 AF 포인트로 크로스 타입 포커싱을 지원하지 않는 렌즈

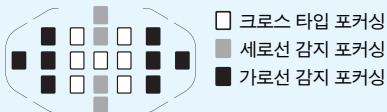

다음의 렌즈에서는 <■> 및 <■> AF 포인트에서 크로스 타입 포커싱이 불가능합니다:
 EF35-80mm f/4-5.6, EF35-80mm f/4-5.6 II,
 EF35-80mm f/4-5.6 III, EF35-80mm f/4-5.6 USM,
 EF35-105mm f/4.5-5.6, EF35-105mm f/4.5-5.6 USM,
 EF80-200mm f/4.5-5.6 II, EF80-200mm f/4.5-5.6 USM

최대 렌즈 조리개: f/1.0 - f/2.8

중앙 AF 포인트가 크로스 타입 포커싱 (가로선과 세로선 동시 감지) 이외에도 고정밀 세로선 감지 AF를 수행합니다*.

나머지 18개의 AF 포인트는 최대 조리개가 f/3.2 - f/5.6일 때와 마찬가지로 크로스 타입 포커싱을 수행합니다.

* EF28-80mm f/2.8-4L USM과 EF50mm f/2.5 컴팩트 매크로 제외

초점을 맞추기 어려운 피사체

다음과 같은 특정 피사체에서는 자동 초점으로 초점을 맞추지 못할 수도 있습니다 (뷰파인더의 초점 표시등 <●>이 깜빡입니다):

- 매우 낮은 대비의 피사체
(예: 파란 하늘, 단색 벽 등)
- 매우 어두운 곳에 있는 피사체
- 강한 역광을 받거나 반사되는 피사체
(예: 차체가 매우 반짝이는 자동차 등)
- 가까운 피사체와 먼 피사체가 하나의 AF 포인트에 근접해 있는 경우
(예: 우리 안의 동물 등)
- 빛의 점과 같은 피사체가 하나의 AF 포인트에 근접해 있는 경우
(예: 야경 등)
- 반복되는 패턴
(예: 고층 빌딩의 창, 컴퓨터 키보드 등)

이런 경우에는 다음과 같이 시도하십시오:

- (1) One-Shot AF로 피사체와 같은 거리에 있는 물체에 초점을 맞추고 초점을 고정한 다음 구도를 다시 잡으십시오 (p.69).
- (2) 렌즈 포커스 모드 스위치를 <MF>로 설정하고 수동으로 초점을 맞추십시오.

- 
- 피사체에 따라 구도를 다시 잡고 AF 동작을 다시 실행하면 초점을 얻을 수도 있습니다.
 - 라이브 뷰 촬영 및 동영상 촬영 시 AF로 초점을 맞추기 어려운 조건은 212페이지에 나열되어 있습니다.

MF: 수동 초점

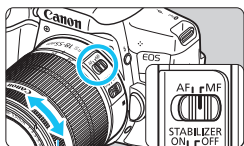

포커싱 링

1 렌즈 포커스 모드 스위치를 <MF>로 설정합니다.

2 피사체에 초점을 맞춥니다.

- 뷰파인더에 피사체가 또렷하게 보일 때까지 렌즈 포커싱 링을 돌려 초점을 맞추십시오.



수동으로 초점을 맞추는 동안 셔터 버튼을 반누름하면 뷰파인더에서 초점을 맞춘 AF 포인트와 초점 표시등 <●>이 점등합니다.

📷 드라이브 모드 선택하기

싱글 드라이브 모드와 연속 드라이브 모드가 제공됩니다.



1 <⏪⏩📷> 버튼을 누르십시오.

▶ [드라이브 모드]가 나타납니다.

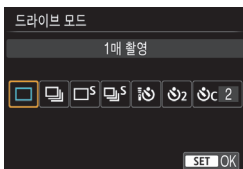

2 드라이브 모드를 선택합니다.

● <⏪> <⏩> 키를 눌러서 원하는 드라이브 모드를 선택하고 <SET>을 누르십시오.

□ : 1매 촬영

셔터 버튼을 완전히 누르면 한 번의 촬영만 이루어집니다.

📷 : 연속 촬영 (최대 5.0매/초)

셔터 버튼을 완전히 누르고 있으면 연속해서 사진이 촬영됩니다.

□S : 저소음 단일 촬영

<□>보다 촬영 소음이 적은 단일 촬영입니다.

📷S : 저소음 연속 촬영 (최대 3.0매/초)

<📷>보다 촬영 소음이 적은 연속 촬영입니다.

🕒 : 셀프 타이머: 10초/리모트컨트롤

🕒2 : 셀프 타이머: 2초

🕒c : 셀프 타이머: 연속

셀프 타이머 촬영에 대해서는 114페이지를 참조하십시오. 리모트 컨트롤 촬영에 대해서는 350페이지를 참조하십시오.



- <□S> 또는 <▶S>가 설정되어 있으면 셔터를 완전히 누를 때부터 사진이 촬영 되기까지의 시간차가 일반 1매 촬영이나 연속 촬영보다 길어집니다.
- 라이브 뷰 촬영 시에는 <□S>와 <▶S>를 설정할 수 없습니다.
- 배터리 용량이 낮으면 연속 촬영 속도가 약간 느려질 수 있습니다.
- AI Servo AF 동작에서는 연속 촬영 속도가 피사체와 사용하는 렌즈에 따라 약간 느려질 수 있습니다.
- ▶: 다음의 조건에서는 최대 약 5.0매/초의 연속 촬영 속도가 유지됩니다*:
1/500초 또는 더 빠른 셔터 스피드와 최대 조리개 (렌즈에 따라 다름),
왜곡 보정: 해제, 감박임 방지 촬영: 해제. 셔터 스피드, 조리개, 피사체 조건,
밝기, 렌즈, 플래시 사용, 온도, 배터리 잔여 용량 등에 따라 연속 촬영 속도가
감소할 수 있습니다.

* 다음의 렌즈를 사용할 때는 AF 동작 모드를 One-Shot AF로 설정하고 이미지
스테빌라이저 (IS) 스위치를 OFF로 설정하십시오:

EF300mm f/4L IS USM, EF28-135mm f/3.5-5.6 IS USM,
EF75-300mm f/4-5.6 IS USM, EF100-400mm f/4.5-5.6L IS USM.

🕒 셀프 타이머 사용하기



1 <🕒> 버튼을 누르십시오.

▶ [드라이브 모드]가 나타납니다.

2 셀프 타이머를 선택합니다.

● <◀> 키를 눌러서 셀프 타이머를 선택한 다음 <SET>을 누르십시오.

🕒: 10초 셀프 타이머

리모컨을 사용할 수도 있습니다 (p.350).

🕒2: 2초 셀프 타이머 (p.75)

🕒c: 10초 셀프 타이머와 연속 촬영

<▲><▼> 키를 눌러 원하는 셀프 타이머 촬영 매수 (2 - 10)를 설정합니다.

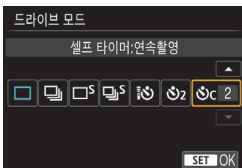

3 사진을 촬영합니다.

● 뷰파인더를 보면서 피사체에 초점을 맞춘 다음 셔터 버튼을 완전히 누르십시오.

▶ LCD 모니터에서 셀프 타이머 램프, 표시음, 카운트다운 표시 (초 단위)로 셀프 타이머의 작동을 확인할 수 있습니다.

▶ 촬영되기 2초 전부터 셀프 타이머 램프가 점등 상태로 되고 표시음이 더 빨라집니다.

- <🕒c>에서는 기록 화질이나 플래시와 같은 촬영 기능 설정에 따라 사진이 여러 장 촬영되는 간격이 더 길어질 수 있습니다.
- 셔터 버튼을 누를 때 뷰파인더를 보지 않는다면 아이피스 커버를 부착하십시오 (p.351). 사진이 촬영될 때 뷰파인더에 빛이 새어들면 노출이 달라질 수 있습니다.

- 셀프 타이머 촬영 후에는 이미지를 재생 (p.97)하여 초점과 노출이 적절한 지 확인할 것을 권장합니다.
- 자신을 촬영하기 위해 셀프 타이머를 사용하는 경우에는 자신이 서 있을 자리와 동일한 거리에 있는 다른 물체에 초점 잠금 (p.69) 기능을 사용하여 초점을 맞추십시오.
- 셀프 타이머를 시작한 후에 취소하려면 LCD 모니터를 터치하거나 <🕒> 버튼을 누르십시오.

4

이미지 설정

이 장에서는 기록 화질, ISO 감도, 픽처 스타일, 화이트 밸런스, 자동 밝기 최적화 기능, 노이즈 감소, 렌즈 왜곡 보정, 깜박임 방지 촬영 및 기타 기능 등 이미지 관련 기능 설정에 관하여 설명합니다.

- 베이직 존 모드에서는 이 장에서 설명되는 다음의 기능만을 설정할 수 있습니다: 기록 화질, 렌즈 왜곡 보정.
- 페이지 제목 우측 상단에 있는 ☆ 아이콘은 해당 기능이 크리에이티브 존 모드 (p.30)에서만 사용 가능한 기능임을 표시합니다.

MENU 기록 화질 설정하기

픽셀 수와 화질을 선택할 수 있습니다. 10가지의 기록 화질 설정값이 제공됩니다:

▲L, ▲L, ▲M, ▲M, ▲S1, ▲S1, S2, S3, RAW+▲L, RAW.

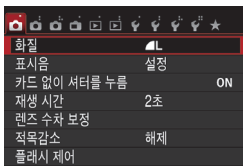

기록 화소수 (픽셀 카운트)

촬영 가능 매수

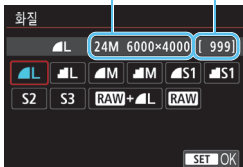

1 기록 화질을 선택합니다.

- [CAMERA 1] 탭 하단의 [화질]을 선택한 다음 <SET>을 누르십시오.
- ▶ [화질]이 나타납니다.

2 기록 화질을 설정합니다.

- 원하는 화질을 선택할 수 있도록 해당 화질의 픽셀 수와 촬영 가능 매수가 표시됩니다. 그런 다음 <SET>을 누르십시오.

기록 화질 설정값 안내

(근사치)

화질		기록 화소 (메가픽셀)	파일 크기 (MB)	촬영 가능 매수	최대 연속 촬영 매수
L	고화질	24 (24M)	7.6	940	180 (940)
			3.9	1810	1810 (1810)
M	보통 화질	10.6 (11M)	4.0	1770	1770 (1770)
			2.0	3500	3500 (3500)
S1	저화질	5.9 (5.9M)	2.5	2830	2830 (2830)
			1.3	5320	5320 (5320)
S2	저화질	2.5 (2.5M)	1.3	5320	5320 (5320)
S3		0.35 (0.3M)	0.3	20180	20180 (20180)
RAW + L	고화질	24 (24M)	28.1+7.6	190	6 (6)
RAW			28.1	240	7 (8)

* 파일 크기, 촬영 가능 매수, 최대 연속 촬영 매수는 8GB 카드를 사용하고 캐논의 시험 규격 (가로세로비 3:2, ISO 100, 표준 픽처 스타일)을 기준으로 하였습니다.

이 수치는 피사체, 카드 제조사, 화면 비율, ISO 감도, 픽처 스타일, 사용자 정의 기능과 기타 설정값에 따라 달라집니다.

* 괄호 내의 수치는 UHS-I 호환 8GB 카드를 사용한 캐논 시험 규격 기준입니다.



UDMA 클래스 카드를 사용해도 최대 연속 촬영 매수는 동일하게 유지됩니다. 단, 연속 촬영 중에는 위의 표에서 괄호로 표시된 최대 연속 촬영 매수가 적용됩니다.

? FAQ

- **프린트할 용지에 맞는 기록 화질을 선택하고 싶습니다.**

용지 크기

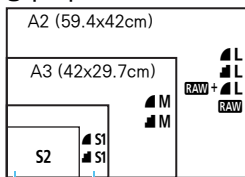

기록 화질을 선택할 때 좌측의 그림을 참조하여 주십시오. 이미지를 트리밍하려면 **L**, **L**, **RAW** + **L**, **RAW**와 같은 고화질 (높은 화소)을 선택할 것을 권장합니다.

S2는 디지털 포토 프레임에서 사용하기에 적합하며 **S3**는 이미지를 이메일로 보내거나 웹사이트에서 사용하기에 적합합니다.

- **L와 M의 차이점은 무엇입니까?**

압축률이 다르므로 화질에 차이가 있습니다. 픽셀 수가 같아도 **L** 설정의 이미지가 화질이 높습니다. **M**를 선택하면 화질은 낮지만 더 많은 이미지를 카드에 저장할 수 있습니다. **S2**와 **S3** 둘 다 **L**(Fine) 화질입니다.

- **표시된 촬영 가능 매수보다 더 많이 촬영할 수 있었습니다.**

촬영 조건에 따라 표시된 것보다 더 촬영될 수도 있습니다. 또한 표시된 것보다 적게 촬영될 수도 있습니다. 표시된 촬영 가능 매수는 근사치입니다.

- **카메라에 최대 연속 촬영 매수가 표시됩니까?**

최대 연속 촬영 매수는 뷰파인더의 우측에 표시됩니다. 한 자리 수 **0 - 9**만 표시되므로 8 이상의 숫자는 "**9**"로만 표시됩니다. 이 숫자는 카메라에 카드가 설치되지 않은 경우에도 나타납니다. 카메라에 카드가 없이 촬영하지 않도록 주의하십시오.

- **RAW는 언제 사용합니까?**

RAW 이미지는 컴퓨터를 사용해 처리하여야 합니다. 자세한 내용은 다음 페이지의 "**RAW**"와 "**RAW** + **L**"을 참조하십시오.

RAW

RAW는 **RAW**이나 기타 이미지로 만들기 전의 가공하지 않은 이미지 데이터입니다. **RAW** 이미지는 Digital Photo Professional (p.404)과 같은 EOS 소프트웨어를 사용해야만 컴퓨터에서 확인할 수 있으나 **RAW**과 같은 다른 종류의 이미지에서는 불가능한 다양한 이미지 조정이 가능합니다. **RAW** 이미지는 자신만의 이미지로 정확하게 조정하고 싶거나 중요한 사진을 촬영할 때 매우 유용합니다.

RAW + L

RAW + L은 한 번의 촬영으로 **RAW**와 **L** 이미지를 모두 기록합니다. 두 개의 이미지가 카드에 동시에 기록됩니다. 2개의 이미지는 동일한 폴더 안에 동일한 파일 번호로 저장됩니다 (JPEG의 확장명은 .JPG이고 RAW의 확장명은 .CR2입니다).

L 이미지는 EOS 소프트웨어가 설치되지 않은 컴퓨터에서도 확인하거나 프린트할 수 있습니다.

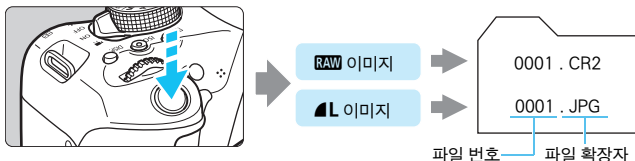

RAW 이미지 처리 소프트웨어

- RAW 이미지를 컴퓨터에서 확인할 때에는 "Digital Photo Professional" (EOS 소프트웨어, p.404)을 사용할 것을 권장합니다.
- 이전 버전의 Digital Photo Professional에서는 이 카메라로 촬영된 RAW 이미지를 처리하지 못할 수도 있습니다. 컴퓨터에 이전 버전의 Digital Photo Professional이 설치되어 있다면 다음과 같이 업데이트 (뒤편쓰기)하십시오.
 - 소프트웨어 CD-ROM (EOS DIGITAL 솔루션 디스크)이 카메라와 함께 제공된 경우:
 - CD-ROM의 Digital Photo Professional을 설치합니다.
 - 소프트웨어 CD-ROM (EOS DIGITAL 솔루션 디스크)이 카메라와 함께 제공되지 않은 경우:
 - 이 카메라와 호환되는 버전의 Digital Photo Professional을 캐는 웹사이트에서 다운로드하십시오.
 - 시중에 판매되는 소프트웨어에서는 이 카메라로 촬영된 RAW 이미지가 디스플레이되지 않을 수도 있습니다. 호환성 정보에 대해서는 소프트웨어 제조사에 문의하여 주십시오.

MENU 이미지의 화면 비율 변경하기 ☆

이미지의 화면 비율을 변경할 수 있습니다. [3:2]가 기본으로 설정되어 있습니다. [4:3], [16:9] 또는 [1:1]이 설정되어 있으면 촬영 범위를 표시하는 선이 나타납니다. 라이브 뷰 촬영 중에는 주변부가 검은색으로 가려집니다.

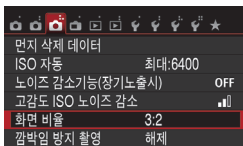

1 화면 비율을 선택합니다.

- [CAMERA] 탭에서 [화면 비율]을 선택한 후 <SET>을 누르십시오.
- ▶ [화면 비율]이 나타납니다.

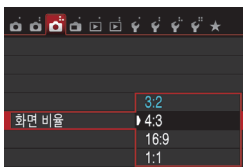

2 화면 비율을 설정합니다.

- 화면 비율을 선택하고 <SET>을 누르십시오.

● JPEG 이미지

이미지가 설정한 화면 비율로 저장됩니다.

● RAW 이미지

이미지가 항상 [3:2]의 화면 비율로 저장됩니다. 선택된 화면 비율 정보가 RAW 이미지 파일에 추가되므로 EOS 소프트웨어에서 RAW 이미지를 처리하면 촬영 시 설정한 것과 동일한 화면 비율의 이미지를 생성합니다. [4:3], [16:9], [1:1] 화면 비율의 경우에는 이미지 재생 중 화면 비율을 표시하는 선이 나타나지만 이미지에 실제로 그 선이 생기지는 않습니다.

아래 표는 각 기록 화질의 화면 비율과 기록 화소수를 나타냅니다.

화질	화면 비율 및 픽셀 수 (근사치)			
	3:2	4:3	16:9	1:1
L	6000x4000	5328x4000*	6000x3368*	4000x4000
RAW	(24.0 메가픽셀)	(21.3 메가픽셀)	(20.2 메가픽셀)	(16.0 메가픽셀)
M	3984x2656 (10.6 메가픽셀)	3552x2664 (9.5 메가픽셀)	3984x2240* (8.9 메가픽셀)	2656x2656 (7.1 메가픽셀)
S1	2976x1984 (5.9 메가픽셀)	2656x1992 (5.3 메가픽셀)	2976x1680* (5.0 메가픽셀)	1984x1984 (3.9 메가픽셀)
S2	1920x1280 (2.5 메가픽셀)	1696x1280* (2.2 메가픽셀)	1920x1080 (2.1 메가픽셀)	1280x1280 (1.6 메가픽셀)
S3	720x480 (0.35 메가픽셀)	640x480 (0.31 메가픽셀)	720x408* (0.29 메가픽셀)	480x480 (0.23 메가픽셀)



- 별 표시가 있는 기록 화질 설정값은 설정된 화면 비율과 정확히 일치하지는 않습니다.
- 별 표시가 있는 화면 비율의 촬영 범위는 기록되는 영역보다 약간 더 큼니다. 촬영 시에 LCD 모니터에서 촬영되는 이미지를 확인하십시오.
- 본 카메라에서 1:1비율로 촬영한 이미지를 다른 카메라로 다이렉트 프린트하는 경우 이미지가 올바르게 프린트되지 않을 수 있습니다.

ISO: 조명에 맞게 ISO 감도 변경하기 ☆

주변광의 조도에 적합하도록 ISO 감도 (빛에 대한 이미지 센서의 감도)를 설정하십시오. 베이직 존 모드에서는 ISO 감도가 자동으로 설정됩니다 (p.124).

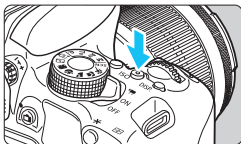

1 <ISO> 버튼을 누르십시오 (☀6).

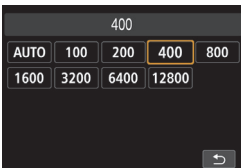

2 ISO 감도를 설정합니다.

- 뷰파인더나 LCD 모니터를 보면서 <◀> <▶> 키를 누르거나 <☀> 다이얼을 돌려 원하는 ISO 감도를 선택한 다음 <SET>을 누르십시오.
- ▶ ISO 감도를 자동으로 설정하려면 [AUTO]를 선택하십시오 (p.124).

ISO 감도 가이드

ISO 감도	촬영 환경 (플래시 사용 안 함)	플래시 범위
ISO 100 - ISO 400	밝은 실외	ISO 감도가 높을수록 플래시 범위는 더 확장됩니다 (p.166).
ISO 400 - ISO 1600	흐린 하늘 또는 저녁	
ISO 1600 - ISO 12800, H	어두운 실내 또는 야간	

* ISO 감도가 높을수록 이미지가 거칠어집니다.

 [F4: 사용자 정의 기능 (C.Fn)]에서 [2: ISO 확장]이 [1: 설정]으로 지정되어 있으면 "H" (ISO 25600 상당)를 선택할 수도 있습니다 (p.338).

- [F4: 사용자 정의 기능 (C.Fn)]에서 [3: 하이라이트 톤 우선]이 [1: 설정]으로 지정되어 있으면 ISO 100과 "H" (ISO 25600 상당)는 선택할 수 없습니다 (p.339).
- 고온에서 촬영할 경우 이미지가 거칠어 보일 수 있습니다. 또한 장시간의 노출은 이미지에 불규칙한 색상을 유발할 수 있습니다.



- 고감도 ISO로 촬영하면 노이즈 (밝은 점, 밴딩 현상 등)가 현저해질 수 있습니다.
- 고감도 ISO와 플래시를 사용하여 근접 피사체를 촬영하면 노출이 과다해질 수 있습니다.
- 고감도 ISO, 고온, 장시간 노출의 조합 등으로 노이즈 양이 극도로 많아지는 조건에서 촬영할 경우 이미지가 제대로 기록되지 않을 수 있습니다.
- "H" (ISO 25600 상당)는 확장 ISO 감도 설정이므로 노이즈 (밝은 점, 밴딩 현상 등)와 불규칙한 색상이 더 현저해지며 일반적인 경우보다 해상도가 더 떨어집니다.
- 정지 영상과 동영상 촬영(수동 노출)에 설정할 수 있는 ISO 감도 최대치가 다르므로 정지 영상 촬영에서 동영상 촬영으로 전환할 때 설정한 ISO 감도가 변경될 수 있습니다. 정지 사진 촬영으로 돌아가도 ISO 감도가 원래 설정으로 돌아가지 않습니다. [4: 사용자 정의 기능(C.Fn)]의 [2: ISO 확장]에 따라 설정할 수 있는 ISO 감도 최대치가 다릅니다.
 - [0: 해제]가 설정되어 있는 경우: 정지 영상 촬영 중 ISO 12800을 설정하고 동영상 촬영으로 전환하면 ISO 감도가 6400으로 변경됩니다.
 - [1: 켜기]가 설정되어 있는 경우: 정지 영상 촬영 중 ISO 12800 또는 "H" (ISO 25600 상당)를 설정하고 동영상 촬영으로 전환하면 ISO 감도가 "H" (ISO 12800 상당)로 변경됩니다.

MENU [AUTO]의 최대 ISO 감도 설정하기☆

ISO 자동에서는 ISO 400 - ISO 6400 사이로 ISO 감도 최대 한계를 설정할 수 있습니다.



[3] 탭에서 [ISO 자동]을 선택한 후 <SET>을 누르십시오. ISO 감도를 선택하고 <SET>을 누르십시오.

ISO [AUTO]

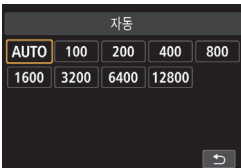

ISO 감도를 [AUTO]로 설정하면 셔터 버튼을 반누름할 때 설정되는 실제 ISO 감도 설정값이 표시됩니다. 아래와 같이 촬영 모드에 맞춰 ISO 모드가 자동으로 설정됩니다.

촬영 모드	ISO 감도 설정		
	플래시 비사용	플래시 사용	
/ / / / / /	ISO 100 - ISO 6400	ISO 400*2 (, , , 모드 제외)	
	ISO 100 - ISO 1600		
SCN	/ / / /		ISO 100 - ISO 6400
			ISO 100 - ISO 12800
P/Tv/Av/M	ISO 100 - ISO 6400*1		
별브 노출 사용	ISO 400		

*1: 설정한 최대 ISO 감도 한도에 따라 달라집니다 (p.123).

*2: (1) 필 플래시로 인해 노출 과다가 될 경우 ISO 100 이상의 ISO 감도가 설정됩니다.

(2) , , , , , , <P> 모드에서 외부 스피드라이트로 바운스 플래시를 사용하는 경우 ISO 감도가 ISO 400 - ISO 1600 (또는 최대 한도)으로 자동 설정됩니다.

[자동]으로 설정하면 ISO 감도가 1스톱 단위로 표시됩니다. 그러나 실제 ISO 감도는 이보다 미세한 단위로 설정됩니다. 그러므로 이미지의 촬영 정보 (p.306)에는 ISO 125나 ISO 640 등의 ISO 감도가 표시될 수도 있습니다.

픽처 스타일 선택하기 ☆

픽처 스타일을 선택하여 사용자의 사진 표현이나 피사체에 어울리는 이미지 특성을 얻을 수 있습니다.

베이직 존 모드에서는 자동으로 [A] (자동)이 설정됩니다.



1 <A> 버튼을 누르십시오.

- ▶ 픽처 스타일 선택 화면이 나타납니다.



2 픽처 스타일을 선택합니다.

- 픽처 스타일을 선택한 다음 <SET>을 누르십시오.
- ▶ 픽처 스타일이 설정됩니다.

[A2: 픽처스타일]에서 픽처 스타일을 설정할 수도 있습니다.

픽처 스타일 특성

A 자동

자동으로 장면에 알맞은 색조로 조정됩니다. 특히 자연 그대로의 파란 하늘, 푸른 나무, 실외와 인물 장면에서 색상이 선명하게 나타납니다.

[A] [자동] 모드로 원하는 색조가 나타나지 않는다면 다른 픽처 스타일을 사용해 보십시오.

S 표준

이미지 색상이 선명하고 윤곽이 또렷이 보입니다. 대부분의 장면에 효과적인 일반적인 용도의 픽처 스타일입니다.

인물 사진

피부의 톤을 좋게 만들어 이미지가 더욱 부드럽게 보입니다.
인물의 클로즈업에 적합합니다.
[색조] (p.128)를 변경하여 피부 톤을 조정할 수 있습니다.

풍경

청색과 녹색이 생생하게 표현되며 더욱 선명하고 뚜렷한 이미지로 나타납니다.
인상적인 풍경 사진에 효과적입니다.

뉴트럴

컴퓨터에서의 이미지 후처리를 선호하는 사용자를 위한 픽처 스타일입니다.
자연스러운 색상과 밝기와 채도가 평범한 완화된 이미지를 제공합니다.

충실 설정

컴퓨터에서의 이미지 후처리를 선호하는 사용자를 위한 픽처 스타일입니다.
5200K의 색 온도에서 피사체를 촬영한 경우 실제 피사체의 색상과 일치하도록 색이 축색적으로 조정됩니다. 밝기와 채도가 평범한 완화된 이미지를 제공합니다.

모노크롬

흑백 이미지를 생성합니다.



JPEG로 촬영한 흑백 이미지는 컬러로 되돌릴 수 없습니다. 나중에 다른 사진을 컬러로 촬영하려면 [모노크롬] 설정을 취소하였는지 확인하여 주십시오. [모노크롬]을 선택하면 <B/W>가 뷰파인더에 나타납니다.

사용자 설정 1-3

[인물 사진], [풍경]과 같은 기본 스타일이나 픽처 스타일 파일을 등록하고 원하는 대로 조정할 수 있습니다 (p.130). 설정하지 않은 사용자 설정 픽처 스타일은 모두 [자동] 픽처 스타일과 동일한 초기 설정값을 가지고 있습니다.

픽처 스타일 사용자 설정하기 ☆

[샤프니스]나 [콘트라스트]와 같은 각각의 파라미터를 조정하여 픽처 스타일을 사용자 설정할 수 있습니다. 효과의 결과를 확인하려면 테스트 촬영을 하십시오. [모노크롬]을 사용자 설정하려면 129페이지를 참조하십시오.



1 <V> 버튼을 누르십시오.

- ▶ 픽처 스타일 선택 화면이 나타납니다.

2 픽처 스타일을 선택합니다.

- 픽처 스타일을 선택한 다음 <INFO.> 버튼을 누르십시오.

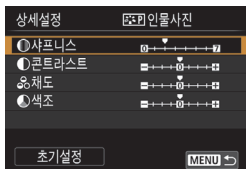

3 파라미터를 선택합니다.

- [샤프니스] 등의 파라미터를 선택한 다음 <SET>을 누르십시오.



4 파라미터를 설정합니다.

- <◀><▶> 키를 눌러서 파라미터를 원하는 만큼 조정한 다음 <SET>을 누르십시오.
- <MENU> 버튼을 눌러 조정된 파라미터를 저장하십시오. 픽처 스타일 선택 화면이 다시 나타납니다.
- ▶ 초기값과 다른 파라미터 설정값은 청색으로 표시됩니다.



- 단계 3에서 [초기설정]을 선택하면 해당 픽처 스타일을 초기 파라미터 설정값으로 되돌릴 수 있습니다.
- 조정한 픽처 스타일을 사용해 촬영하려면 125페이지의 단계 2를 따라 조정된 픽처 스타일을 선택한 다음 촬영하십시오.

파라미터 설정값과 효과

① 샤프니스

이미지의 샤프니스를 조정합니다.

덜 또렷하게 하려면 **0** 쪽 방향으로 설정하십시오.

0 쪽으로 가까이 갈수록 이미지는 더 부드럽게 보입니다.

더 또렷하게 하려면 **7** 쪽 방향으로 설정하십시오.

7 쪽으로 가까이 갈수록 이미지는 더 또렷하게 보입니다.

② 콘트라스트

이미지의 콘트라스트와 색상의 선명함을 조절합니다.

콘트라스트를 감소시키려면 마이너스 쪽 방향으로 설정하십시오.

- 쪽으로 가까이 갈수록 이미지는 더 흐리게 보입니다.

콘트라스트를 증가시키려면 플러스 쪽 방향으로 설정하십시오.

+에 가까울수록 이미지는 선명해집니다.

③ 채도

이미지의 채도를 조정합니다.

색상 채도를 감소시키려면 마이너스 쪽 방향으로 설정하십시오.

- 쪽으로 가까이 갈수록 색상이 연해집니다.

채도를 증가시키려면 플러스 쪽 방향으로 설정하십시오.

+에 가까울수록 색상이 선명해집니다.

④ 색조

피부 톤을 조정합니다.

피부 톤을 붉게 만들려면 마이너스 쪽 방향으로 설정하십시오.

-에 가까울수록 피부 톤이 붉어집니다.

피부의 붉은 색을 감소시키려면 플러스 쪽 방향으로 설정하십시오.

+에 가까울수록 피부 톤이 노랗게 됩니다.

모노크롬 조정

모노크롬에서는 이전 페이지에 설명된 [샤프니스]와 [콘트라스트] 외에도 [필터효과]와 [색조효과]를 설정할 수 있습니다.

필터 효과

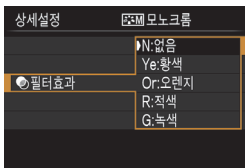

모노크롬 이미지에 필터 효과를 적용시키면 하얀 구름과 푸른 나무를 더욱 돋보이게 할 수 있습니다.

필터	효과
N: 없음	필터 효과가 적용되지 않은 일반 흑백 이미지
Ye: 황색	푸른 하늘이 더욱 자연스럽게 보이고 흰 구름은 더욱 생생히 보이게 합니다.
Or: 오렌지	푸른 하늘이 약간 어둡게 보입니다. 해질녘 모습이 더욱 선명합니다.
R: 적색	푸른 하늘이 상당히 어둡게 보입니다. 가을의 낙엽이 더욱 또렷하고 밝게 나타납니다.
G: 녹색	피부 톤과 입술이 부드럽게 보입니다. 녹색의 나뭇잎은 더욱 또렷하고 밝게 나타납니다.



[콘트라스트]를 높이면 필터 효과가 더욱 현저해집니다.

색조 효과

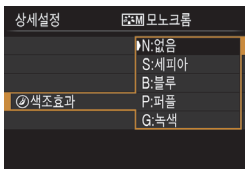

색조 효과를 적용하여 컬러 톤을 가진 모노크롬 이미지를 만들 수 있습니다. 이로써 이미지를 더욱 인상 깊게 만들 수 있습니다.

다음의 항목들을 선택할 수 있습니다:

[N:없음], [S:세피아], [B:블루], [P:퍼플], [G:녹색].

픽처 스타일 등록하기 ☆

[인물사진]이나 [풍경]과 같은 기본 픽처 스타일을 선택하고 그 파라미터들을 원하는 만큼 조정하여 [사용자 설정 1], [사용자 설정 2], [사용자 설정 3]에 등록할 수 있습니다.

샤프니스나 콘트라스트와 같은 파라미터 설정값을 다르게 하여 여러 개의 픽처 스타일을 제작할 수 있습니다.

또한 EOS Utility (EOS 소프트웨어, p.404)를 사용하여 카메라에 등록된 픽처 스타일의 파라미터를 조정할 수도 있습니다.

1 <▼> 버튼을 누르십시오.

- ▶ 픽처 스타일 선택 화면이 나타납니다.



2 [사용자 설정*]을 선택합니다.

- [사용자 설정*]을 선택한 다음 <INFO.>를 누르십시오.
- ▶ 상세 설정 화면이 나타납니다.

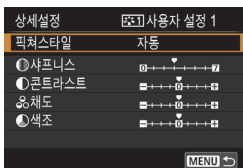

3 <SET>을 누르십시오.

- [픽처스타일]을 선택한 상태에서 <SET>을 누르십시오.

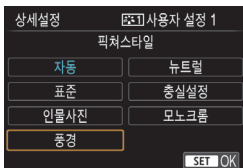

4 기본 픽처 스타일을 선택합니다.

- 기본 픽처 스타일을 선택한 다음 <SET>을 누르십시오.
- EOS Utility (EOS 소프트웨어)를 사용하여 카메라에 등록된 픽처 스타일의 파라미터를 조정하려면 여기에서 픽처 스타일을 선택하십시오.

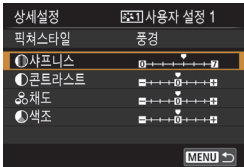

5 파라미터를 선택합니다.

- [샤프니스] 등의 파라미터를 선택한 다음 <SET>을 누르십시오.



6 파라미터를 설정합니다.

- <◀><▶> 키를 눌러서 파라미터를 원하는 만큼 조정한 다음 <SET>을 누르십시오. 자세한 내용은 127-129페이지의 "픽처 스타일 사용자 설정하기"를 참조하십시오.
- <MENU> 버튼을 눌러서 수정된 픽처 스타일을 등록하십시오. 픽처 스타일 선택 화면이 다시 나타납니다.
- ▶ [사용자 설정*]의 우측에 기본 픽처 스타일이 표시됩니다.



- [사용자 설정*]에 이미 픽처 스타일이 등록된 경우, 단계 4에서 기본 픽처 스타일을 변경하면 등록된 픽처 스타일의 파라미터가 취소됩니다.
- [모든 카메라 설정 해제] (p.267)를 실행하면 픽처 스타일과 [사용자 설정*]에서 설정된 모든 파라미터가 초기 설정으로 돌아갑니다. EOS Utility (EOS 소프트웨어)를 통해 등록된 픽처 스타일은 수정된 파라미터만 초기 설정으로 돌아갑니다.



- 등록된 픽처 스타일을 사용해 촬영하려면 125페이지의 단계 2를 따라 [사용자 설정*]을 선택한 다음 촬영하십시오.
- 카메라에 픽처 스타일을 등록하는 방법에 대해서는 EOS Utility의 사용 설명서 (p.406)를 참조하십시오.

WB: 알맞은 광원 맞추기 ☆

사진의 흰색 물체가 흰색으로 나타나도록 색상을 조정하는 기능을 화이트 밸런스(WB)라고 합니다. 일반적으로는 [AWB] (자동) 설정으로 올바른 화이트 밸런스를 얻을 수 있습니다. [AWB]로 자연스러운 색상을 얻을 수 없는 경우, 광원에 알맞은 화이트 밸런스를 선택하거나 흰색 물체를 촬영하여 수동으로 화이트 밸런스를 설정할 수 있습니다.



1 <▲WB> 버튼을 누르십시오.

- ▶ [화이트 밸런스]가 나타납니다.



2 화이트 밸런스 설정을 선택합니다.

- 원하는 설정을 선택한 다음 <SET>을 누르십시오.
- <☀>, <🏠>, <☁>, <🌧>, <🔥>의 화이트 밸런스 설정값에 나타나는 "약 ****K" (K: 켈빈)는 각각의 색 온도입니다.

📷 커스텀 화이트 밸런스

커스텀 화이트 밸런스는 특정한 광원에 대해 더욱 정확한 화이트 밸런스를 수동으로 설정할 수 있도록 하는 기능입니다. 실제 사용할 광원 아래에서 이 과정을 실행하십시오.



1 흰색 물체를 촬영합니다.

- 뷰파인더를 보면서 순수한 흰색 물체가 점선으로 표시된 상자 전체 (좌측 그림에 표시)를 채우도록 하십시오.
- 흰색 물체에 수동으로 초점을 맞추고 표준 노출을 설정해 촬영하십시오.
- 어떤 화이트 밸런스 설정을 사용해도 상관없습니다.

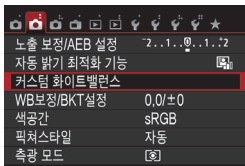

2 [커스텀 화이트밸런스]를 선택합니다.

- [CAMERA] 탭 하단에서 [커스텀 화이트밸런스]를 선택한 다음 <SET>을 누르십시오.
- ▶ 커스텀 화이트 밸런스 선택 화면이 나타납니다.



3 화이트 밸런스 데이터를 불러옵니다.

- 단계 1에서 촬영한 이미지를 선택한 다음 <SET>을 누르십시오.
- ▶ 대화 화면이 나타나면 [OK]를 선택하여 데이터를 불러옵니다.
- 메뉴가 다시 나타나면 <MENU> 버튼을 눌러 메뉴를 종료하십시오.



4 [WB (커스텀)]을 선택합니다.

- <▲WB> 버튼을 누르십시오.
- [WB (커스텀)]을 선택하고 <SET>을 누르십시오.



- 단계 1에서 얻은 노출값이 표준 노출값과 크게 차이가 나면 올바른 화이트 밸런스를 얻지 못할 수 있습니다.
- 단계 3에서 다음의 이미지는 선택할 수 없습니다:
픽처 스타일을 [모노크롬] (p.126)으로 설정하고 촬영한 이미지, 필터 효과 처리한 이미지, 크롭된 이미지, 다른 카메라로 촬영한 이미지.



- 흰색 물체 대신에 그레이 차트나 18% 그레이 리플렉터 (시중에서 구입가능)를 사용하면 더욱 정확한 화이트 밸런스를 구할 수 있습니다.
- EOS Utility (EOS 소프트웨어, p.404)로 등록된 개인 화이트 밸런스는 [WB (커스텀)]에 등록됩니다. 단계 3을 수행하면 등록되었던 개인 화이트 밸런스 데이터가 삭제됩니다.

WB 광원의 색조 조정하기 ☆

설정된 화이트 밸런스를 보정할 수 있습니다. 이 조정은 시중에서 판매하는 색 온도 변환 필터나 색 보정 필터를 사용하는 것과 동일한 효과를 갖게 됩니다. 각 색상은 9단계로 보정할 수 있습니다.

이 기능은 색 온도 변환 필터나 색 보정 필터 사용에 익숙한 고급 사용자들을 위한 것입니다.

화이트 밸런스 보정

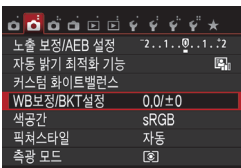

1 [WB보정/BKT설정]을 선택합니다.

- [CAMERA] 탭 하단의 [WB보정/BKT설정]을 선택하고 <SET>을 누르십시오.
- ▶ WB 보정/WB 브라케팅 화면이 나타납니다.

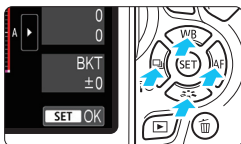

2 화이트 밸런스 보정을 설정합니다.

- <D> 십자 키를 눌러 화면의 "■" 표시를 알맞은 위치로 이동하십시오.
- B는 청색, A는 황색, M은 마젠타, G는 녹색을 의미합니다. 이미지의 컬러 밸런스가 이동하는 방향의 색상으로 조정됩니다.
- 우측 상단의 "SHIFT"는 각각 방향과 보정량을 나타냅니다.
- <MENU> 버튼을 누르면 [WB보정/BKT설정]의 모든 설정이 취소됩니다.
- 설정을 마치고 메뉴로 돌아가려면 <SET>을 누르십시오.

설정 예시: A2, G1

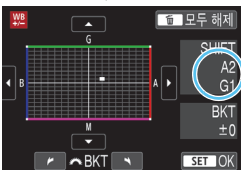

- 화이트 밸런스가 보정되면 뷰파인더와 LCD 모니터에 <WB>가 표시됩니다.
- 청색/황색 보정의 1레벨은 색 온도 변환 필터의 약 5미레드에 해당합니다. (미레드: 색 온도 변환 필터의 농도를 나타내는 측정 단위)

화이트 밸런스 자동 브래케팅

단 한 번의 촬영으로 서로 다른 컬러 톤의 이미지 3매를 동시에 기록할 수 있습니다. 현재 화이트 밸런스 설정의 색 온도를 바탕으로 이미지가 청/황색 편중이나 마젠타/녹색 편중으로 브래킷 됩니다. 이를 화이트 밸런스 브래케팅 (WB-BKT)이라고 하며 1레벨 단위로 ± 3 레벨까지 설정할 수 있습니다.

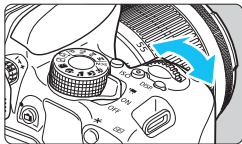

B/A 편중 ± 3 레벨

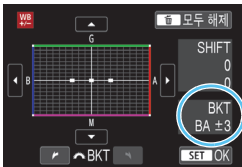

화이트 밸런스 브래케팅의 양을 설정합니다.

- "화이트 밸런스 보정"의 단계 2에서 <WB> 다이얼을 돌리면 화면의 "■" 표시가 "■■■" (3 포인트)로 변경됩니다. 다이얼을 오른쪽으로 돌리면 B/A 브래케팅이 설정되고 왼쪽으로 돌리면 M/G 브래케팅이 설정됩니다.
- ▶ 우측의 "BKT"는 브래케팅 방향과 보정량을 표시합니다.
- <WB> 버튼을 누르면 [WB보정/BKT설정]의 모든 설정이 취소됩니다.
- 설정을 마치고 메뉴로 돌아가려면 <SET>을 누르십시오.

브래케팅의 진행 순서

이미지가 다음의 순서대로 브래케팅됩니다: 1. 표준 화이트 밸런스, 2. 청색 (B) 편중, 3. 황색 (A) 편중 또는 1. 표준 화이트 밸런스, 2. 마젠타 (M) 편중, 3. 녹색 (G) 편중.



화이트 밸런스 브래케팅이 작동하는 중에는 연속 촬영의 최대 촬영 매수가 감소하고 촬영 가능 매수는 정상 숫자의 약 1/3로 줄어듭니다.



- 화이트 밸런스 브래케팅과 함께 화이트 밸런스 보정 및 AEB를 설정할 수도 있습니다. AEB를 화이트 밸런스 브래케팅과 함께 설정하면 한 번의 촬영에 총 9매의 이미지가 기록됩니다.
- 한 번의 촬영으로 3매의 이미지가 기록되기 때문에 촬영한 이미지를 카드에 기록하는 데 시간이 조금 더 소요됩니다.
- 라이브 뷰 촬영 또는 동영상 촬영 중에는 화이트 밸런스 아이콘이 깜빡입니다.
- "BKT"는 브래케팅(bracketing)을 나타냅니다.

MENU 밝기와 콘트라스트 자동 보정☆

이미지가 어둡게 나왔거나 콘트라스트가 낮은 경우, 밝기와 콘트라스트를 자동으로 보정할 수 있습니다. 이를 자동 밝기 최적화 기능이라고 합니다. 초기 설정값은 [표준]이며 JPEG 이미지에서는 이미지가 촬영될 때 보정이 적용됩니다.

베이직 존 모드에서는 [표준]이 자동으로 설정됩니다.

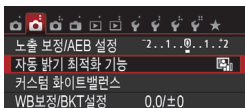

1 [자동 밝기 최적화 기능]을 선택합니다.

- [CAMERA] 탭 하단의 [자동 밝기 최적화 기능]을 선택한 다음 <SET>을 누르십시오.

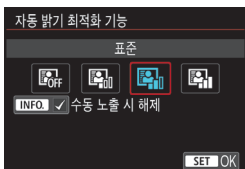

2 설정값을 선택합니다.

- 원하는 설정을 선택한 다음 <SET>을 누르십시오.

3 사진을 촬영합니다.

- 필요한 경우 밝기와 콘트라스트가 보정되어 이미지가 기록됩니다.

- [F4: 사용자 정의 기능 (C.Fn)]에서 [3: 하이라이트 톤 우선]이 [1: 설정]으로 지정되어 있으면 [자동 밝기 최적화 기능]이 자동으로 [해제]로 설정됩니다.
- [해제] 이외의 설정값으로 설정하고 노출 보정이나 플래시 노출 보정을 사용하여 노출을 어렵게 할 경우 이미지가 계속해서 밝게 나올 수 있습니다. 노출을 더 어렵게 하고 싶다면 이 기능을 [해제]로 설정하십시오.
- 촬영 조건에 따라 노이즈가 증가할 수 있습니다.

단계 2에서 [INFO.] 버튼을 누르고 [수동 노출 시 해제] 설정의 <✓> 표시를 제거하면 <M> 모드에서도 자동 밝기 최적화 기능을 설정할 수 있습니다.

MENU 노이즈 감소 설정☆

고감도 ISO 노이즈 감소

이 기능은 이미지에 발생한 노이즈를 감소시킵니다. 노이즈 감소 기능은 모든 ISO 감도에 적용되지만 특히 높은 ISO 감도에서 효과적입니다. 낮은 ISO 감도에서는 이미지의 어두운 부분 (새도 영역)의 노이즈가 더욱 감소됩니다. 설정값을 노이즈 레벨에 맞게 변경하십시오.

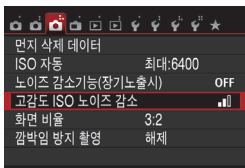

1 [고감도 ISO 노이즈 감소]를 선택합니다.

- [CAMERA] 탭 하단의 [고감도 ISO 노이즈 감소]를 선택한 다음 (SET)을 누르십시오.



2 레벨을 설정합니다.

- 원하는 노이즈 감소 레벨을 선택한 다음 (SET)을 누르십시오.

● [NR]: 다중 촬영 노이즈 감소

[G]보다 높은 화질의 이미지에 적용되는 노이즈 감소 기능입니다. 사진 1장을 위해 4회 연속 촬영해 자동으로 1장의 JPEG 이미지로 합성합니다.

3 사진을 촬영합니다.

- 노이즈 감소 기능이 적용된 이미지가 기록됩니다.



카메라에서 RAW+L 또는 RAW 이미지를 재생하거나 직접 프린트하면 고감도 ISO 노이즈 감소의 효과가 경미해 보일 수 있습니다.

Digital Photo Professional (EOS 소프트웨어, p.404)로 노이즈 감소 효과를 확인하거나 노이즈 감소된 이미지를 출력하십시오.



[다중 촬영 노이즈 감소] 설정 시

- 카메라 흔들림으로 이미지 정렬이 크게 어긋나면 노이즈 감소 효과가 경미할 수 있습니다.
- 카메라를 손으로 들고 촬영하는 경우 카메라 흔들림을 방지하기 위해 안정되게 유지하여 주십시오. 삼각대를 사용할 것을 권장합니다.
- 움직이는 피사체를 촬영하면 피사체의 움직임으로 인해 잔상이 남을 수 있습니다.
- 반복적인 패턴 (격자무늬, 줄무늬 등) 또는 밋밋하거나 한가지 색상의 이미지에서는 이미지 정렬이 올바르게 기능하지 않을 수도 있습니다.
- 4매의 이미지가 연속 촬영되는 동안 피사체의 밝기가 변하면 이미지에 불규칙한 노출이 발생할 수 있습니다.
- 촬영 후에 노이즈 감소가 적용되고 이미지가 결합되므로 카드에 이미지를 저장하는데 다소 시간이 걸릴 수 있습니다. 이미지 처리 중에는 "BUSY"가 표시되고 처리가 완료될 때까지 다른 사진을 촬영할 수 없습니다.
- **RAW**+**L** 또는 **RAW**는 선택할 수 없습니다. AEB 및 WB 브라케팅을 사용할 수 없습니다. **[3: 노이즈 감소기능(장기노출시)]**를 설정할 수 없습니다. 만일 이 기능들 중 하나가 사전에 선택되거나 설정되어 있으면 **[다중 촬영 노이즈 감소]**는 설정할 수 없습니다.
- **[왜곡 수차]** 설정이 자동으로 **[해제]**로 설정됩니다.
- 플래시 촬영이 불가능합니다. **[4: 사용자 정의 기능 (C.Fn)]**의 **[4: AF 보조광]** 설정에 따라 AF 보조광이 발광합니다.
- 벌브 노출에는 **[다중 촬영 노이즈 감소]**를 설정할 수 없습니다.
- 전원을 끄거나 촬영 모드를 베이직 존 모드로 변경, 벌브 노출 촬영 또는 동영상 촬영을 하면 설정이 자동으로 **[표준]**으로 변경됩니다.
- **[3: 먼지 삭제 데이터]**를 설정할 수 없습니다.

노이즈 감소 기능 (장기노출시)

1초 이상 노출된 이미지에 노이즈 감소 기능이 작동합니다.

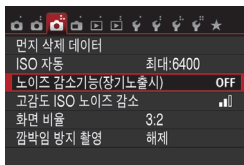

1 [노이즈 감소기능(장기노출시)]를 선택합니다.

- [3] 탭 하단의 **[노이즈 감소기능 (장기노출시)]**를 선택한 다음 **<[SET]>**을 누르십시오.

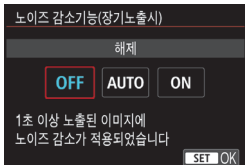

2 원하는 설정값을 지정합니다.

- 원하는 설정을 선택한 다음 <SET>을 누르십시오.

● [자동]

1초 이상의 장기 노출 시 흔히 수반되는 노이즈가 감지되면 자동으로 노이즈 감소 기능이 작동합니다. 이 [자동] 설정은 대부분의 경우에 효과적입니다.

● [설정]

1초 이상의 모든 장기 노출 시 노이즈 감소 기능이 작동합니다. [설정] 모드는 [자동] 설정에서 감지하지 못하는 노이즈를 감소시킬 수 있습니다.

3 사진을 촬영합니다.

- 노이즈 감소 기능이 적용된 이미지가 기록됩니다.



- [자동]과 [설정]에서는 사진 촬영 후 노이즈 감소 처리를 위해 노출 시간과 동일한 시간이 걸릴 수 있습니다. 노이즈 감소 처리가 완료될 때까지 다른 사진을 촬영할 수 없습니다.
- ISO 1600 이상에서 촬영한 이미지는 [해제] 및 [자동] 설정에서보다 [설정]에서 더 거칠게 보일 수 있습니다.
- [자동] 및 [설정]에서는 라이브 뷰 이미지가 디스플레이된 상태로 장시간 노출하여 촬영하게 되면 노이즈 감소 처리 중에 "BUSY"가 표시됩니다. 노이즈 감소 작업이 완료될 때까지 라이브 뷰 디스플레이가 나타나지 않습니다. (다른 사진을 촬영할 수 없습니다.)

MENU 렌즈 주변 조도 및 수차 보정

주변 조도 저하는 렌즈의 특성으로 인해 이미지의 가장자리가 어둡게 보이는 현상입니다. 피사체 윤곽에 발생하는 색 번짐 현상은 색 수차라고 하고 렌즈 특성에 의한 이미지 왜곡을 왜곡 수차라고 합니다. 이 렌즈 수차와 조도 저하는 보정할 수 있습니다. 기본 설정으로 주변 조도 및 색 수차 보정이 [설정]으로 설정되어 있으며 왜곡 보정은 [해제]로 설정되어 있습니다.

만일 [보정 불가 - 데이터 없음]이 표시되면 142페이지의 "렌즈 수정 데이터"를 참조하십시오.

주변 조도 보정

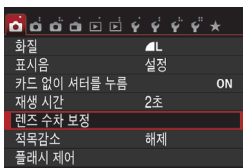

1 [렌즈 수차 보정]을 선택합니다.

- [CAMERA 1] 탭 하단의 [렌즈 수차 보정]을 선택한 다음 <SET>을 누르십시오.

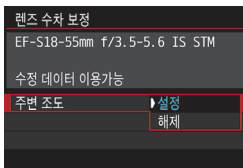

2 설정값을 선택합니다.

- 장착한 렌즈에 [수정 데이터 이용가능]이 표시되는지 확인하십시오.
- [주변 조도]를 선택한 다음 <SET>을 누르십시오.
- [설정]을 선택하고 <SET>을 누르십시오.

3 사진을 촬영합니다.

- 주변 조도가 보정되어 이미지가 기록됩니다.

⚠ 촬영 조건에 따라 이미지 주변부에 노이즈가 나타날 수 있습니다.

- 적용되는 보정량은 Digital Photo Professional (EOS 소프트웨어, p.404)에서 설정 가능한 최대 보정량보다 약간 낮습니다.
- ISO 감도가 높을수록 보정량은 낮아집니다.

색 수차 보정

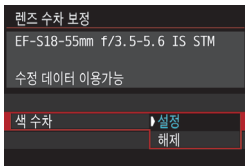

1 설정값을 선택합니다.

- 장착한 렌즈에 [수정 데이터 이용가능]이 표시되는지 확인하십시오.
- [색 수차]를 선택하고 <SET>을 누르십시오.
- [설정]을 선택하고 <SET>을 누르십시오.

2 사진을 촬영합니다.

- 색 수차가 보정되어 이미지가 기록됩니다.

왜곡 보정

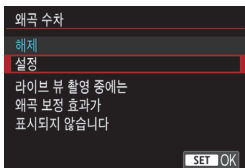

1 설정값을 선택합니다.

- 장착한 렌즈에 [수정 데이터 이용가능]이 표시되는지 확인하십시오.
- [왜곡 수차]를 선택한 다음 <SET>을 누르십시오.
- [설정]을 선택하고 <SET>을 누르십시오.

2 사진을 촬영합니다.

- 왜곡이 보정되어 이미지가 기록됩니다.

- 왜곡 보정이 설정되어 있으면 카메라가 뷰파인더에서 보이는 것보다 더 좁은 이미지 범위를 기록합니다. (이미지 주변부가 약간 크롭되고 해상도가 약간 낮아집니다.)
- 촬영되는 이미지에는 왜곡 보정이 반영되지만 촬영 중 뷰파인더나 라이브 뷰 이미지에는 나타나지 않습니다.
- [왜곡 수차]를 [설정]으로 지정하면 연속 촬영 속도가 감소합니다.
- <M> 또는 <A> 모드, 동영상 촬영 시, 다중 촬영 노이즈 감소 설정 시에는 왜곡 보정을 설정할 수 없습니다.
- 왜곡 보정을 설정하고 촬영한 이미지에는 먼지 삭제 데이터 (p.272)가 첨부되지 않습니다.

렌즈 수정 데이터

카메라는 이미 약 30개의 렌즈에 대한 렌즈 주변 조도 보정, 색 수차 보정, 왜곡 보정 데이터를 보유하고 있습니다. [설정]을 선택하는 경우 카메라에 수정 데이터가 등록되어 있는 모든 렌즈에 주변 조도 보정, 색 수차 보정, 왜곡 보정이 자동으로 적용됩니다.

EOS Utility (EOS 소프트웨어)를 사용하여 카메라에 수정 데이터가 등록되어 있는 렌즈를 확인할 수 있습니다. 또한 미등록 렌즈의 수정 데이터를 등록할 수도 있습니다. 자세한 내용은 EOS Utility의 사용 설명서 (p.406)를 참조하십시오.

수정 데이터를 포함한 렌즈의 경우에는 카메라에 수정 데이터를 등록할 필요가 없습니다.



렌즈 보정에 관한 주의 사항

- 주변 조도 보정, 색 수차 보정 및 왜곡 보정은 이미 촬영한 JPEG 이미지에는 적용할 수 없습니다.
- 타사의 렌즈를 사용하는 경우에는 [수정 데이터 이용가능]이 표시되더라도 보정을 [해제]로 설정할 것을 권장합니다.
- 라이브 뷰 촬영 중 확대 보기를 사용하는 경우 화면에 표시되는 이미지에는 주변 조도 보정과 색 수차 보정이 반영되지 않습니다.
- 렌즈에 거리 정보가 없으면 보정량이 더 낮아집니다.



렌즈 보정에 관한 참조 사항

- 보정 효과가 잘 보이지 않을 경우에는 촬영 후 이미지를 확대하여 확인하십시오.
- 익스텐더나 라이프 사이즈 컨버터를 부착한 경우에도 보정을 적용할 수 있습니다.

MENU 플리커 저감하기☆

형광 조명 등의 광원 하에서 빠른 셔터 스피드로 이미지를 촬영하면 광원의 깜박임으로 인해 플리커가 발생하며 이미지의 세로 노출이 불규칙해질 수 있습니다. 이 조건에서 연속 촬영을 사용하면 이미지에 불규칙한 노출이나 색상이 나타날 수 있습니다.

깜박임 방지 촬영을 사용하면 카메라가 광원의 깜박임의 빈도를 감지하여 노출이나 색상에 대한 깜박임의 영향이 적을 때 사진을 촬영합니다.

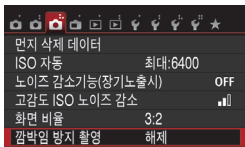

1 [깜박임 방지 촬영]을 선택합니다.

- [CAM3] 탭에서 [깜박임 방지 촬영]을 선택한 후 <SET>을 누르십시오.

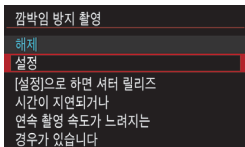

2 [설정]을 선택합니다.

- [설정]을 선택하고 <SET>을 누르십시오.

3 사진을 촬영합니다.

- 깜박임으로 인한 노출과 색상의 불규칙함이 감소된 이미지가 촬영됩니다.

- [설정]으로 지정하고 깜박임은 광원에서 촬영을 하면 셔터 릴리즈 타임랙이 약간 길어질 수 있습니다. 또한 연속 촬영 속도가 느려지고 촬영 간격이 불규칙해질 수 있습니다.
- 라이브 뷰 촬영 및 동영상 촬영 시에는 이 기능이 작동하지 않습니다.
- <P> 또는 <Av> 모드에서 연속 촬영 중에 셔터 스피드가 변경되거나 다른 셔터 스피드로 동일한 장면을 여러 번 촬영하면 색조가 불규칙할 수 있습니다. 불규칙한 색조를 방지하기 위해서는 <Tv> 또는 <M> 모드에서 고정된 셔터 스피드를 사용하십시오.
- [깜박임 방지 촬영]을 [설정]으로 설정하고 촬영한 이미지의 색조는 [해제]로 설정 시와 다를 수 있습니다.
- 100 Hz 또는 120 Hz 이외의 주파수에서는 깜박임을 감지할 수 없습니다.



- [4: 사용자 정의 기능 (C.Fn)]에서 [9: 미리 락업]을 [1: 설정]으로 지정하면 [깜박임 방지 촬영] 설정이 자동으로 [해제]로 전환됩니다.
- 피사체가 어두운 배경에 있거나 이미지에 밝은 빛이 있으면 깜박임을 감지하지 못할 수 있습니다.
- 일부 특정 타입의 조명 아래에서는 <Flicker!>가 표시되어도 카메라가 깜박임의 영향을 감소시키지 못할 수 있습니다.
- 광원에 따라 깜박임을 올바르게 감지하지 못할 수 있습니다.
- 촬영 구도를 다시 잡으면 <Flicker!>가 간헐적으로 나타났다 사라질 수 있습니다.
- 광원이나 촬영 조건에 따라 이 기능을 사용해도 예상한 결과를 얻지 못할 수 있습니다.



- 테스트 촬영을 할 것을 권장합니다.
- 뷰파인더에 <Flicker!>가 표시되어 있지 않으면, [2: 뷰파인더 표시]에서 [깜박임 검출]을 [표시]로 설정하십시오 (p.63). 촬영 시 카메라가 깜박임 영향을 감소시키면 <Flicker!>가 점등합니다. 깜박임이 없는 광원이나 깜박임을 감지하지 못하는 경우에는 <Flicker!>가 표시되지 않습니다.
- [깜박임 검출]을 [표시]로 설정하고 [깜박임 방지 촬영]을 [해제]로 설정하면 깜박이는 광원 하에서 측광을 할 때 뷰파인더에 <Flicker!> 경고 표시가 깜박입니다. 촬영 전에 [설정]으로 지정할 것을 권장합니다.
- 베이직 존 모드에서는 <Flicker!>가 표시되지 않지만 촬영 시에 깜박임의 영향은 감소됩니다.
- 플래시 사용 시에도 깜박임 방지 촬영이 작동하지만 무선 플래시 촬영 시에는 예상한 결과를 얻지 못할 수도 있습니다.

MENU 색 재현 범위 설정하기 ☆

재현 가능한 색상 범위를 색 공간이라 합니다. 이 카메라에서 촬영한 이미지의 색 공간을 sRGB나 Adobe RGB로 설정할 수 있습니다. 일반 촬영에는 sRGB를 권장합니다.

베이직 존 모드에서는 자동으로 sRGB가 설정됩니다.

1 [색공간]을 선택합니다.

- [📷2] 탭 하단의 [색공간]을 선택한 다음 <SET>을 누르십시오.

2 원하는 색 공간을 설정합니다.

- [sRGB]나 [Adobe RGB]를 선택한 다음 <SET>을 누르십시오.

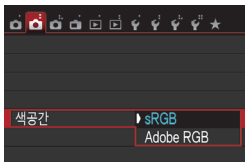

Adobe RGB

이 색 공간은 상업용 인쇄나 산업적인 용도에 주로 쓰입니다. 이미지 프로세싱과 Adobe RGB, 카메라 파일 시스템용 설계 규약 2.0 (Exif 2.21 이상)에 대해 잘 알지 못하는 경우에는 이 설정을 권장하지 않습니다. sRGB 전용 PC 환경, 카메라 파일 시스템용 설계 규약 2.0 (Exif 2.21 이상)과 호환되지 않는 프린터의 사용 시 이미지의 색상이 매우 완화되어 보이기 때문에 소프트웨어를 사용한 후처리 작업이 요구됩니다.



- Adobe RGB 색 공간으로 설정하여 정지 사진을 촬영하면 파일명의 첫 문자는 언더바 "_"가 됩니다.
- ICC 프로파일은 첨부되지 않습니다. ICC 프로파일에 대한 설명은 Digital Photo Professional 사용 설명서 (p.406)를 참조하십시오.

5

고급 기능



크리에이티브 존 모드에서는 셔터 속도 및/또는 조리개를 변경하거나 노출을 조정하는 등, 카메라의 각종 설정값을 원하는 대로 변경하여 다양한 결과물을 얻을 수 있습니다.

- 페이지 제목 우측 상단에 있는 ★ 아이콘은 해당 기능이 크리에이티브 존 모드에서만 사용 가능한 기능임을 표시합니다.
- 셔터 버튼을 반누름한 후에 손을 떼면 노출값이 뷰파인더의 측광 타이머 작동 옆에 4초간 표시됩니다 (☉4).
- 각 촬영 모드에서 설정 가능한 기능에 관해서는 356페이지를 참조하십시오.

메인 다이얼 포인터



셔터 속도, 조리개 설정값이나 노출 보정량과 함께 표시되는 포인터 아이콘 <☉>은 <☉> 다이얼을 돌려서 해당 설정값을 조정할 수 있다는 표시입니다.

P: 프로그램 AE

카메라에서 피사체의 밝기에 맞추어 셔터 스피드와 조리개를 자동으로 설정합니다. 이를 프로그램 AE라고 합니다.

* <P>는 프로그램을 의미합니다.

* AE는 자동 노출 (Auto Exposure)을 의미합니다.



1 모드 다이얼을 <P>로 설정하십시오.



2 피사체에 초점을 맞춥니다.

- 뷰파인더를 보면서 피사체에 AF 포인트를 겨냥한 다음 셔터 버튼을 반누름하십시오.
- ▶ 초점이 맞으면 뷰파인더 우측 하단의 초점 표시등 (●)이 점등합니다 (One-Shot AF 모드에서).
- ▶ 셔터 스피드와 조리개가 자동으로 설정되어 뷰파인더에 표시됩니다.



3 디스플레이를 확인합니다.

- 셔터 스피드와 조리개 값 표시가 깜빡이지 않으면 표준 노출을 얻은 것입니다.

4 사진을 촬영합니다.

- 촬영 구도를 잡고 셔터를 완전히 누르십시오.

💡 촬영 팁

● ISO 감도를 변경하십시오. 내장 플래시를 사용하십시오.

피사체와 주위 밝기 레벨을 맞추기 위해 ISO 감도 (p.122)를 변경하거나 내장 플래시 (p.166)를 사용할 수 있습니다. <P> 모드에서는 내장 플래시가 자동으로 발광하지 않습니다. 그러므로 실내나 저조명 환경에서 촬영할 때는 <⚡> (플래시) 버튼을 눌러 내장 플래시를 올려 주십시오.

● 프로그램 쉬프트를 사용하여 프로그램을 변경하십시오.

셔터 버튼을 반누름한 다음 <🔧> 다이얼을 돌려 셔터 스피드와 조리개 설정 조합 (프로그램)을 변경하십시오. 사진이 촬영된 후에는 프로그램 쉬프트가 자동으로 취소됩니다. 프로그램 쉬프트는 플래시와 함께 사용할 수 없습니다.



● 셔터 스피드 "30"과 최저 f 값이 깜빡이는 것은 노출 부족을 표시합니다. ISO 감도를 높이거나 플래시를 사용하십시오.



● 셔터 스피드 "4000"과 최고 f 값이 깜빡이는 것은 노출 과다를 표시합니다. ISO 감도를 낮추십시오.



<P>와 <A> (장면 인텔리전트 오토)의 차이

<A> 모드에서는 AF 동작과 측광 모드 등의 여러 기능들이 자동으로 설정되어 사진이 잘못 나오는 것을 방지합니다. 사용자가 설정할 수 있는 기능이 제한적입니다. <P> 모드에서는 셔터 스피드와 조리개만 자동으로 설정됩니다. AF 동작, 측광 모드 및 기타 기능들을 자유롭게 설정할 수 있습니다 (p.354).

Tv: 피사체의 움직임을 전달

모드 다이얼의 <Tv> (셔터 우선 AE) 모드로 움직이는 피사체를 정지시키거나 모션 블러를 생성할 수 있습니다.

* <Tv>는 시간 값 (Time Value)을 의미합니다.



움직임이 흐려짐
(느린 셔터 속도: 1/30초)



움직임이 정지됨
(빠른 셔터 속도: 1/2000초)



1 모드 다이얼을 <Tv>로 설정합니다.

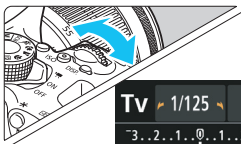

2 원하는 셔터 속도를 설정합니다.

- 셔터 속도 설정에 대해서는 다음 페이지의 "촬영 팁"을 참조하십시오.
- <⚙> 다이얼을 오른쪽으로 돌리면 셔터 속도를 더 빠르게, 왼쪽으로 돌리면 더 느리게 설정합니다.



3 사진을 촬영합니다.

- 초점을 맞추고 셔터 버튼을 완전히 누르면 선택한 셔터 속도로 사진이 촬영됩니다.



셔터 속도 표시

LCD 모니터는 셔터 속도를 분수로 표시하지만 뷰파인더는 분모만 표시합니다.
"0"5"는 0.5초를 나타내며 "15"는 15초를 나타냅니다.

💡 촬영 팁

- **빠르게 움직이는 피사체의 동작을 정지시키려면**
1/4000초에서 1/500초와 같은 빠른 셔터 속도를 사용하십시오.
- **달리는 어린이나 동물을 흐리게 하여 움직이는 느낌을 전달하려면**
1/250초에서 1/30초와 같은 중간 정도의 셔터 속도를 사용하십시오.
움직이는 피사체를 따라가면서 셔터 버튼을 눌러 촬영하십시오. 망원 렌즈를 사용하는 경우 카메라 흔들림을 방지하기 위해 안정되게 잡아주십시오.
- **흐르는 강물이나 분수를 흐리게 하려면**
1/30초나 더 느린 셔터 속도를 사용하십시오. 카메라 흔들림을 방지하려면 삼각대를 사용하십시오.

- **조리개 표시가 깜빡이지 않도록 셔터 속도를 설정하십시오.**

셔터 버튼을 반누름하고 조리개가 표시되는 동안 셔터 속도를 변경하면 조리개 표시도 동일한 노출 (이미지 센서에 닿는 빛의 양)을 유지하기 위해 변경됩니다.

조절이 가능한 조리개 범위를 벗어나면 조리개 표시는 표준 노출을 얻을 수 없다는 표시로 깜빡입니다.

노출이 너무 어두우면 최대 조리개 (가장 낮은 f 값)가 깜빡입니다. 이런 경우에는 <☀> 다이얼을 왼쪽으로 돌려 보다 느린 셔터 속도로 설정하거나 ISO 감도를 올려 주십시오.

노출이 너무 밝으면 최소 조리개 (가장 높은 f 값)가 깜빡입니다. 이런 경우에는 <☀> 다이얼을 오른쪽으로 돌려 보다 빠른 셔터 속도로 설정하거나 ISO 감도를 낮추어 주십시오.



⚡ 내장 플래시 사용하기

올바른 플래시 노출을 얻기 위하여 자동으로 설정된 조리개에 맞추어 플래시 발광량이 자동으로 설정 (자동 플래시 노출)됩니다. 셔터 속도는 1/200초부터 30초까지 설정할 수 있습니다.

Av: 피사계 심도 변경하기

배경을 흐릿하게 만들거나 가까운 곳과 먼 곳에 있는 물체를 또렷하게 만들려면 모드 다이얼을 <Av> (조리개 우선 AE)로 설정하여 피사계 심도 (허용 초점 범위)를 조정하십시오.

* <Av>는 렌즈의 내부에 있는 조리개 구경의 크기인 조리개 값 (Aperture Value)을 의미합니다.



배경이 흐려짐
(낮은 조리개 f 값: f/5.6)



전경과 배경이 선명
(높은 조리개 f 값: f/32)



1 모드 다이얼을 <Av>로 설정하십시오.

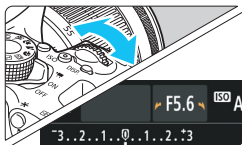

2 원하는 조리개 값을 설정합니다.

- f 값이 높을수록 피사계 심도가 더 넓어져 전경과 배경에서 모두 초점을 얻게 됩니다.
- <☀> 다이얼을 오른쪽으로 돌리면 더 높은 f 값 (작은 조리개 개방)으로, 왼쪽으로 돌리면 더 낮은 f 값 (넓은 조리개 개방)으로 설정됩니다.



3 사진을 촬영합니다.

- 초점을 맞추고 셔터 버튼을 완전히 누르십시오. 선택한 조리개 값으로 사진이 촬영됩니다.



조리개 값 표시

f 값이 클수록 조리개가 더 작게 개방됩니다. 표시되는 f 값은 렌즈에 따라 다릅니다. 카메라에 렌즈가 부착되어 있지 않으면 조리개 값은 "00"으로 표시됩니다.

💡 촬영 팁

- **높은 f 값의 조리개를 사용하거나 저조명 장면을 촬영하면 카메라 흔들림이 발생할 수 있습니다.**

높은 조리개 f 값을 사용하면 셔터 속도가 느려집니다. 저조명에서는 셔터 속도가 최대 30초가 될 수 있습니다. 그런 경우에는 ISO 감도를 높이고 카메라를 안정되게 잡고 있거나 삼각대를 사용하십시오.

- **피사계 심도는 조리개뿐만 아니라 렌즈와 피사체의 거리에 따라 달라집니다.**
광각 렌즈는 넓은 피사계 심도 (초점 전후로 적용되는 초점 범위)를 가지고 있으므로 전경부터 배경까지 또렷한 사진을 만들기 위해 높은 조리개 f 값으로 설정할 필요가 없습니다. 그런 반면 망원 렌즈는 좁은 피사계 심도를 가지고 있습니다.

또한 피사체에 접근할수록 피사계 심도는 더 좁아집니다. 피사체로부터 멀리 갈수록 피사계 심도가 넓어집니다.

- **셔터 속도 표시가 깜빡이지 않도록 조리개를 설정하십시오.**

셔터 버튼을 반누름하고 셔터 속도가 표시되는 동안 셔터 조리개를 변경하면 셔터 속도 표시도 동일한 노출 (이미지 센서에 닿는 빛의 양)을 유지하기 위해 변경됩니다. 조절이 가능한 셔터 속도 범위를 벗어나면 셔터 속도 표시는 표준 노출을 얻을 수 없다는 표시로 깜빡입니다.



사진이 너무 어두우면 셔터 속도 표시가 "30" (30초)에서 깜빡입니다. 이런 경우에는 다이얼을 왼쪽으로 돌려 보다 낮은 f 값을 설정하거나 ISO 감도를 올려 주십시오.

사진이 너무 밝으면 셔터 속도 표시가 "4000" (1/4000초)에서 깜빡입니다. 이런 경우에는 다이얼을 오른쪽으로 돌려 보다 높은 f 값을 설정하거나 ISO 감도를 낮추어 주십시오.

⚡ 내장 플래시 사용하기

올바른 플래시 노출을 얻기 위하여 설정된 조리개에 맞추어 플래시 발광량이 자동으로 설정 (자동 플래시 노출)됩니다. 셔터 스피드가 장면의 밝기에 맞춰 1/200초 - 30초 사이에서 자동으로 설정됩니다.

저조명에서는 주 피사체가 자동 플래시 측광으로 노출되고 배경은 자동으로 설정된 저속 셔터 스피드로 노출됩니다. 피사체와 배경 모두 적절한 노출로 분위기가 있게 연출됩니다 (자동 저속 플래시 동조). 카메라를 손으로 들고 촬영하는 경우 카메라 흔들림을 방지하기 위해 안정되게 유지하여 주십시오. 삼각대를 사용할 것을 권장합니다.

느린 셔터 스피드를 방지하려면 [📷1: 플래시 제어]에서 [Av 모드시 플래시 동조속도]를 [1/200-1/60초 자동]이나 [1/200초(고정)]으로 설정하십시오 (p.174).

피사계 심도 미리보기☆

조리개 개방은 사진이 촬영되는 순간에만 변경되며, 그 외에는 조리개가 완전히 개방된 상태를 유지합니다. 따라서 뷰파인더나 LCD 모니터를 통해 장면을 볼 때는 피사계 심도가 좁아 보입니다.

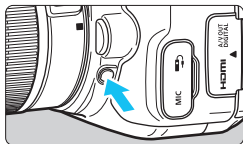

심도 미리보기 버튼을 눌러 현재의 조리개 설정값으로 렌즈를 고정시키고 피사계 심도 (허용되는 초점 범위)를 확인하십시오.

라이브 뷰 이미지 (p.192)를 보면서 심도 미리보기 버튼을 누르고 있으면 조리개를 조정할 때 초점 범위가 변하는 모습을 확인할 수 있습니다.

M: 수동 노출

셔터 스피드와 조리개 값을 모두 원하는 대로 수동으로 설정할 수 있습니다. 뷰파인더의 노출 레벨 표시기를 참고하면서 원하는 대로 노출을 설정할 수 있습니다. 이 방식을 수동 노출이라고 합니다.

* <M>은 수동 (Manual)을 의미합니다.



1 모드 다이얼을 <M>으로 설정합니다.

2 ISO 감도를 설정합니다 (p.122).

3 셔터 스피드와 조리개 값을 설정합니다.

- 셔터 스피드를 설정하려면 <☀> 다이얼을 돌리십시오.
- 조리개를 설정하려면 <Av☒> 버튼을 누른 상태로 <☀> 다이얼을 돌리십시오.

4 피사체에 초점을 맞춥니다.

- 셔터 버튼을 반누름하십시오.
- ▶ 뷰파인더에 노출 설정값이 표시됩니다.
- 노출 레벨 마크 <▮>는 현재의 노출 레벨이 표준 노출 레벨에서 얼마나 벗어나 있는지 표시합니다.



<Av☒> + <☀>

표준 노출 인덱스



노출 레벨 마크

5 노출을 설정하고 사진을 촬영합니다.

- 노출 레벨 표시기를 확인한 다음 원하는 셔터 스피드와 조리개 값을 설정하십시오.
- 노출 레벨이 표준 노출로부터 ± 2 스톱을 초과하면 뷰파인더 내의 노출 레벨 표시기의 끝에 <◀>나 <▶>가 표시됩니다. (노출 레벨이 ± 3 스톱을 초과하면 LCD 모니터에 <◀> 또는 <▶>가 표시됩니다.)



ISO 자동이 설정되어 있는 경우에는 셔터 스피드와 조리개를 맞추기 위해 ISO 감도 설정이 변경되어 표준 노출을 얻게 됩니다. 따라서 원하는 노출 효과를 얻지 못할 수 있습니다.



[☑: 자동 밝기 최적화 기능]에서 [수동 노출 시 해제]의 체크 표시 <✓>가 제거되어 있으면 <M> 모드 (p.136)에서도 자동 밝기 최적화 기능을 설정할 수 있습니다.

- ISO 자동이 설정되어 있을 때에는 <★> 버튼을 눌러 ISO 감도를 고정시킬 수 있습니다.
- <★> 버튼을 누르고 사진 구도를 다시 잡는 경우 노출 레벨 표시기에서 <★> 버튼을 처음 누른 때와의 노출 레벨 차이를 확인할 수 있습니다.

⚡ 내장 플래시 사용하기

올바른 플래시 노출을 얻기 위하여 수동으로 설정된 조리개에 맞추어 플래시 발광량이 자동으로 설정(자동 플래시 노출)됩니다. 셔터 스피드는 1/200초부터 30초까지 또는 벌브로 설정할 수 있습니다.

BULB: 벌브 노출

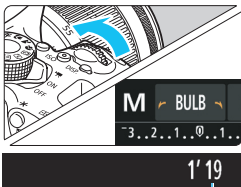

노출 경과 시간

벌브 노출을 사용하면 셔터 버튼을 누르고 있는 동안 셔터가 개방된 상태로 유지됩니다. 불꽃놀이와 기타 장시간 노출을 요구하는 피사체에 사용할 수 있습니다. 이전 페이지의 단계 3에서 <☀> 다이얼을 왼쪽으로 돌려 <BULB>를 설정하십시오. 노출 경과 시간이 LCD 모니터에 표시됩니다.

- 태양이나 강한 인공 광원 등의 강렬한 광원쪽으로 카메라를 향하게 하지 마십시오. 이미지 센서나 카메라의 내부 부품을 손상시킬 수 있습니다.
- 벌브 노출에서는 일반 촬영에 비해 많은 노이즈가 발생하기 때문에 이미지가 약간 거칠어 보일 수 있습니다.
- [**📷3: 노이즈 감소기능(장기노출시)**]를 [자동]이나 [설정]으로 설정하면 장시간 노출로 인한 노이즈를 감소시킬 수 있습니다 (p.138).

- 벌브 노출에서는 삼각대와 리모트 스위치 (별매, p.351)를 사용할 것을 권장합니다.
- 벌브 촬영은 리모컨 (별매, p.350)으로도 가능합니다. 리모컨의 송신 버튼을 누르면 벌브 노출이 그 직후나 2초 후에 시작됩니다. 버튼을 다시 누르면 벌브 노출이 중단됩니다.
- <DISP.> 버튼을 누르면 노출 경과 시간 표시를 끌 수 있습니다.

📷 측광 모드 변경하기 ☆

피사체의 밝기를 측정하기 위한 4가지 방식 (측광 모드)이 제공됩니다.
보통은 평가 측광을 권장합니다.
베이직 존 모드에서는 측광 모드가 자동으로 설정됩니다.

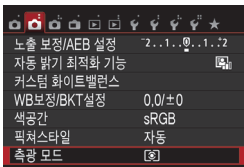

1 [측광 모드]를 선택합니다.

- [📷2] 탭에서 [측광 모드]를 선택한 다음 <⏎>을 누르십시오.

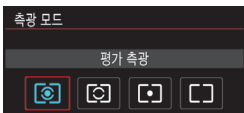

2 측광 모드를 설정합니다.

- 원하는 측광 모드를 선택한 다음 <⏎>을 누르십시오.

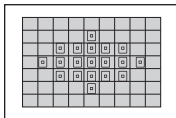

📷 평가 측광

역광의 피사체에도 적합한 일반적인 측광 모드입니다.
카메라가 장면에 맞추어 자동으로 노출을 설정합니다.



📷 부분 측광

역광 등으로 인해 피사체 주변에 매우 밝은 빛이 나타날 때 효과적입니다. 왼쪽 그림의 회색 영역은 표준 노출을 얻기 위해 밝기를 측정하는 영역입니다.

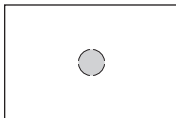

📷 스팟 측광

피사체나 장면에서의 특정한 부분을 측광할 때 효과적입니다. 왼쪽 그림의 회색 영역은 표준 노출을 얻기 위해 밝기를 측정하는 영역입니다.
이 측광 모드는 고급 사용자를 위한 것입니다.



☐ 중앙 중점 평균 측광

이 측광은 중앙에 중점을 둔 다음 전체 장면에 대한 평균을 냅니다. 이 측광 모드는 고급 사용자를 위한 것입니다.

 (평가 측광)에서는 셔터 버튼을 반누름하고 초점이 맞춰지면 노출 설정값이 고정됩니다. ☞ (부분 측광), ☐ (스팟 측광), ☐ (중앙 중점 평균 측광) 모드에서는 노출이 촬영 순간에 설정됩니다. (셔터 버튼을 반누름해도 노출 설정값이 고정되지 않습니다.)

노출 보정 설정하기 ☆

노출(플래시 없이)이 원하는 만큼 나오지 않으면 노출 보정을 설정하십시오.
이 기능은 크리에이티브 존 모드에서 사용할 수 있습니다 (<M> 제외).
노출 보정은 ±5스톱까지 1/3스톱 단위로 설정 가능합니다.

1 노출 레벨 표시기를 확인합니다.

- 셔터 버튼을 반누름하고 (O4) 뷰파인더나 LCD 모니터에서 노출 레벨 표시기를 확인하십시오.

노출을 증가시켜 이미지를 보다 밝게



2 보정량을 설정합니다.

- 노출이 너무 어두우면 <Av> 버튼을 누른 상태로 <DIAL> 다이얼을 오른쪽으로 돌리십시오 (노출 증가).
노출이 너무 밝으면 <Av> 버튼을 누른 상태로 <DIAL> 다이얼을 왼쪽으로 돌리십시오 (노출 감소).

노출을 감소시켜 이미지를 보다 어둡게

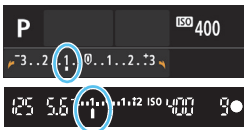

3 사진을 촬영합니다.

- 노출 보정을 취소하려면 노출 보정량을 다시 <0>로 설정하십시오.

[CAMERA: 자동 밝기 최적화 기능] (p.136)이 [해제] 이외의 설정으로 설정된 경우, 어두운 이미지를 보정하기 위해 노출 감소를 설정해도 이미지가 밝게 나타날 수 있습니다.



- 노출 보정량은 전원 스위치를 <OFF>로 설정한 후에도 계속 유효합니다.
- 뷰파인더에 표시되는 노출 보정량은 ±2스톱까지만 표시됩니다. 노출 보정량이 ±2스톱을 초과하면 노출 레벨 표시기 끝에 <L>나 <R>가 표시됩니다.
- ±2스톱을 초과하는 노출 보정을 설정하려면 [CAMERA: 노출 보정/AEB 설정] (p.160) 또는 퀵 컨트롤 화면 (p.51)을 사용하여 설정할 것을 권장합니다.

MENU 자동 노출 브라케팅☆

이 기능은 노출 보정에서 한 단계 나아가 아래 3매의 이미지와 같이 자동으로 여러 가지의 노출로 (1/3스톱 단위로 ± 2 스톱까지) 3매의 사진을 촬영할 수 있도록 합니다. 그 중에 가장 좋은 노출을 선택할 수 있습니다. 이를 AEB (자동 노출 브라케팅) 라고 합니다.



표준 노출



어두운 노출
(노출 감소)



밝은 노출
(노출 증가)

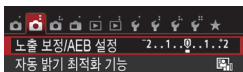

1 [노출 보정/AEB 설정]을 선택합니다.

- [CAMERA] 탭 하단에서 [노출 보정/AEB 설정]을 선택한 다음 <SET>을 누르십시오.



AEB 범위

2 AEB 범위를 설정합니다.

- <AEB> 다이얼을 돌려 AEB 범위를 설정하십시오.
- <LEFT> <RIGHT> 키를 눌러서 노출 보정량을 설정하십시오. AEB와 노출 보정을 함께 설정하면 AEB는 노출 보정 레벨을 중앙으로 하여 적용됩니다.
- <SET>을 누르면 설정됩니다.
- <MENU> 버튼을 눌러 메뉴를 종료하면 AEB 범위가 LCD 모니터에 나타납니다.



3 사진을 촬영합니다.

- 초점을 맞추고 셔터 버튼을 완전히 누르십시오. 3장의 브라켓 촬영이 다음의 순서로 실행됩니다:
표준 노출, 노출 감소, 노출 증가.

AEB 취소하기

- 단계 1에서 2를 수행하여 AEB 범위 표시를 끄십시오 (0으로 설정).
- 전원 스위치가 <OFF>로 설정되거나 플래시 충전이 완료되면 AEB 설정도 자동으로 취소됩니다.

촬영 팁



● 연속 촬영으로 AEB 사용하기

드라이브 모드가 <M> 또는 <M/S>으로 설정되어 있을 때 (p.112) 셔터 버튼을 완전히 누르면 3매의 브라케팅 촬영이 다음의 순서로 연속적으로 촬영됩니다: 표준 노출, 노출 감소, 노출 증가. 그 다음 촬영이 자동으로 중단됩니다.

● 단일 촬영으로 AEB 사용하기 (□/□S)

셔터 버튼을 세 번 눌러서 3매의 브라케팅 촬영을 합니다. 3회의 브라켓 촬영이 다음의 순서대로 촬영됩니다: 표준 노출, 노출 감소, 노출 증가.

● 셀프 타이머나 리모컨 (별매)으로 AEB 사용하기

셀프 타이머나 리모컨 촬영 ([>] 또는 [2]) 시에는 10초나 2초 지연 후에 3매를 연속 촬영할 수 있습니다. <C> (p.114)로 설정하면 연속 촬영 매수가 설정한 매수의 3배가 됩니다.



- AEB 촬영 중에는 뷰파인더의 <★>와 AEB 범위가 깜빡입니다.
- AEB는 플래시, [다중 촬영 노이즈 감소], 필터 효과, 벌브 노출과 함께 사용할 수 없습니다.
- [2: 자동 밝기 최적화 기능] (p.136)을 [해제] 이외의 다른 설정값으로 지정한 경우 AEB의 효과가 감소할 수 있습니다.

* 노출 고정하기 ☆

초점 영역이 노출 측광 영역과 다르거나 동일한 노출값으로 여러 장의 사진을 촬영하고 싶을 때 노출을 고정할 수 있습니다. < * > 버튼을 눌러 노출을 고정시킨 상태에서 촬영 구도를 다시 잡아 촬영하면 됩니다. 이를 AE 잠금이라고 하며 역광의 피사체 등에 효과적입니다.

1 피사체에 초점을 맞춥니다.

- 셔터 버튼을 반누름하십시오.
- ▶ 노출 설정값이 표시됩니다.

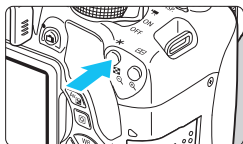

2 < * > 버튼을 누르십시오. (☉4)

- ▶ 노출 설정이 고정되면 (AE 잠금) 뷰파인더에 < * > 아이콘이 점등합니다.
- < * > 버튼을 누를 때마다 노출이 현재의 자동 노출값으로 고정됩니다.

3 촬영 구도를 다시 잡고 촬영합니다.

- AE 잠금을 유지한 상태에서 계속 촬영하려면 < * > 버튼을 누른 상태에서 셔터 버튼을 눌러 촬영하십시오.



AE 잠금 효과

측광 모드 (p.157)	AF 포인트 선택 방식 (p.106)	
	자동 선택	수동 선택
☉*	초점이 맞은 AF 포인트에 AE 잠금 기능이 적용됩니다.	선택한 AF 포인트에 AE 잠금 기능이 적용됩니다.
☉☉☉☉	중앙 AF 포인트에 AE 잠금 기능이 적용됩니다.	

* 렌즈의 포커스 모드 스위치가 < MF >로 설정되면 AE 잠금 기능이 중앙 AF 포인트에 적용됩니다.



벌브 노출에서는 AE 잠금이 불가능합니다.

카메라 흔들림을 감소시키기 위한 미러 락업[☆]

미러의 반사 동작으로 인한 카메라 진동을 "미러 쇼크"라고 합니다. 미러 락업은 카메라 진동으로 인한 흔들림을 감소시킬 수 있습니다. 초망원 렌즈 사용 시나 근접 촬영 (매크로 촬영) 시에 특히 유용합니다.

미러 락업은 [F4: 사용자 정의 기능 (C.Fn)]에서 [9: 미러 락업]을 [1: 설정]으로 지정하여 사용할 수 있습니다 (p.342).

1 피사체에 초점을 맞추고 셔터 버튼을 완전히 누르십시오.

- ▶ 미러가 위로 올라갑니다.

2 셔터 버튼을 다시 완전히 누릅니다.

- ▶ 사진을 촬영하면 미러가 다시 내려갑니다.
- 사진 촬영 후에는 [9: 미러 락업]을 [0: 해제]로 설정하십시오.



촬영 팁

● 미러 락업으로 셀프 타이머 <1>, <2> 사용하기

셔터 버튼을 완전히 누르면 미러가 락업됩니다. 사진은 10초 또는 2초 후에 촬영됩니다.

● 리모트 컨트롤 촬영

사진을 촬영할 때 카메라를 만지지 않으므로 미러 락업과 함께 리모트 컨트롤 촬영을 하면 카메라 흔들림을 더욱 감소시킬 수 있습니다 (p.350).

리모트 컨트롤러 RC-6 (별매)을 2초 지연으로 설정하고 전송 버튼을 눌러 미러를 락업하면 미러가 락업되고 약 2초 후에 사진이 촬영됩니다.



- 태양이나 강한 인공 광원 등의 강렬한 광원쪽으로 카메라를 향하게 하지 마십시오. 이미지 센서나 카메라의 내부 부품을 손상시킬 수 있습니다.
- 햇빛이 강한 날의 해변이나 스키장에서와 같이 매우 밝은 광선 하에서는 미러 락업 후 바로 촬영하십시오.
- 셔터 릴리즈와 셀프 타이머, 미러 락업 기능을 조합하여 사용할 경우에는 셔터 버튼을 완전히 누른 상태로 유지하십시오 (셀프 타이머 대기 시간+셔터 릴리즈 시간). 셀프 타이머가 진행되는 도중에 셔터 버튼에서 손을 뗄 경우 셔터 작동음이 발생하지만 사진이 촬영되지는 않습니다.
- 미러 락업 중에는 촬영 기능 설정 및 메뉴 조작 등이 불가능합니다.
- 플래시를 사용하면 적목 감소 램프가 점등하지 않습니다 (p.167).



- 드라이브 모드를 <M>, <M>S 또는 <C>로 설정해도 카메라가 단일 촬영 모드로 촬영합니다.
- [📷: 고감도 ISO 노이즈 감소]를 [다중 촬영 노이즈 감소]로 설정하면 [9: 미러 락업] 설정과 상관없이 4매가 연속으로 촬영됩니다.
- 미러가 락업된 후 30초가 지나면 자동으로 내려옵니다. 셔터 버튼을 완전히 누르면 미러가 다시 락업됩니다.

6

플래시 촬영

이 장에서는 내장 플래시와 외부 스피드라이트 (EX 시리즈, 별매)의 사용 방법, 카메라 메뉴 화면에서 플래시 설정 방법, 무선 플래시 촬영에서 내장 플래시를 사용하는 방법에 대해 설명합니다.



- 동영상 촬영 중에는 플래시를 사용할 수 없습니다. 발광하지 않습니다.
- AEB는 플래시와 함께 사용할 수 없습니다.

⚡ 내장 플래시 사용하기

실내, 저조명, 맑은 날의 역광 조건에서는 내장 플래시를 올리고 셔터 버튼을 눌러 플래시 사진을 촬영하십시오. <P> 모드에서는 셔터 스피드 (1/60초 - 1/200초)가 자동으로 설정되어 카메라 흔들림을 방지합니다.

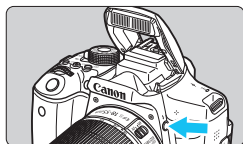

1 <⚡> 버튼을 누릅니다.

- 크리에이티브 존 모드에서는 언제든지 <⚡> 버튼을 눌러 플래시 사진을 촬영할 수 있습니다.
- 플래시가 재충전되는 동안 뷰파인더에 "⚡buSY"가 표시되고 LCD 모니터에 [BUSY⚡]가 표시됩니다.



2 셔터 버튼을 반누름합니다.

- 뷰파인더의 좌측 하단에서 <⚡> 아이콘이 점등했는지 확인하십시오.

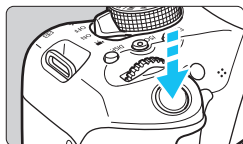

3 사진을 촬영합니다.

- 초점이 맞았을 때 셔터 버튼을 완전히 누르면 사진 촬영을 위해 플래시가 발광합니다.

내장 플래시 유효 범위

(미터/피트 근사치)

ISO 감도 (p.122)	EF-S18-55mm f/3.5-5.6 IS STM, EF-S18-135mm f/3.5-5.6 IS STM, EF-S55-250mm f/4-5.6 IS STM		
	광각		망원
	f/3.5	f/4	f/5.6
ISO 100	1 - 3.4 / 3.3 - 11.2	1 - 3 / 3.3 - 9.8	1 - 2.1 / 3.3 - 6.9
ISO 400	1 - 6.9 / 3.3 - 22.6	1 - 6 / 3.3 - 19.7	1 - 4.3 / 3.3 - 14.1
ISO 1600	1.7 - 13.7 / 5.6 - 44.9	1.5 - 12 / 4.9 - 39.4	1.1 - 8.6 / 3.6 - 28.2
ISO 6400	3.4 - 27.4 / 11.2 - 89.9	3 - 24 / 9.8 - 78.7	2.1 - 17.1 / 6.9 - 56.1

* ISO 감도가 높게 설정되어 있고 초점 거리가 길면 피사체 조건 등에 따라 올바른 노출을 얻지 못할 수도 있습니다.

💡 촬영 팁

- **밝은 조명 아래에서는 ISO 감도를 낮추십시오.**
뷰파인더 내의 노출 설정값이 깜빡이면 ISO 감도를 낮추십시오.
- **렌즈 후드를 분리합니다. 피사체에 너무 가까이 다가가지 마십시오.**
렌즈의 후드가 부착되어 있거나 피사체와의 거리가 지나치게 가까울 경우, 플래시가 가려지게 되므로 이미지 하단이 어둡게 나타날 수 있습니다.
중요한 촬영 시에는 LCD 모니터에서 이미지를 확인해 플래시 노출이 자연스럽게 (하단이 어둡지 않게) 보이는지 확인하십시오.

MENU 적목 수정

플래시 촬영을 하기 전에 적목 감소 램프를 사용하면 적목 현상을 줄일 수 있습니다. 적목 감소 기능은 <[REDACTION]>, <[REDACTION]>, <[REDACTION]>, <[REDACTION]>, <[REDACTION]>을 제외한 모든 촬영 모드에서 작동합니다.

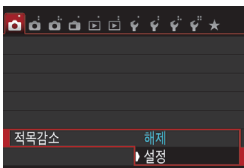

- [📷] 탭 하단의 [적목감소]를 선택한 다음 <[SET]>을 누르십시오.
- [설정]을 선택하고 <[SET]>을 누르십시오.
- 플래시를 사용한 촬영에서 셔터 버튼을 반누름하면 적목 감소 램프가 점등합니다. 셔터 버튼을 완전히 누르면 사진이 촬영됩니다.



- 적목 감소 기능은 피사체가 적목 감소 램프를 주시하고, 실내가 밝고 피사체가 가까이 있을 때에 더욱 효과적입니다.
- 셔터 버튼을 반누름하면 뷰파인더 하단의 눈금 표시가 줄어들다가 꺼집니다. 최상의 결과를 원하면 이 표시가 꺼진 후 사진을 촬영하십시오.
- 각 피사체에 따라 적목 감소 기능의 효과가 다를 수 있습니다.



🔧 플래시 노출 보정 ☆

피사체의 플래시 노출이 원하는 만큼 나오지 않으면 플래시 노출 보정을 설정하십시오. 노출 보정은 2 스톱까지 1/3 스톱 단위로 설정 가능합니다.

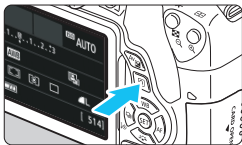

- 1 <Q> 버튼을 누르십시오 (♻️10).
▶ 퀵 컨트롤 화면이 나타납니다 (p.51).



- 2 [🔧]를 선택합니다.
 - <⬅️> 십자 키를 눌러서 [🔧*]를 선택하십시오.
 - ▶ 하단에 [플래시 노출 보정]이 표시됩니다.

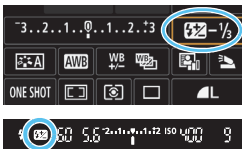

- 3 노출 보정량을 설정합니다.
 - 노출이 너무 어두우면 <☀️> 다이얼을 오른쪽으로 돌리십시오 (노출 증가).
노출이 너무 밝으면 <☁️> 다이얼을 왼쪽으로 돌리십시오 (노출 감소).

- ▶ 셔터 버튼을 반누르면 뷰파인더에 <🔧> 아이콘이 나타납니다.
- 사진 촬영 후에는 플래시 노출 보정을 다시 0으로 설정하여 보정을 취소하여 주십시오.

- [📷2: 자동 밝기 최적화 기능] (p.136)이 [해제] 이외의 설정값으로 지정된 경우 플래시 노출 보정을 낮추어 설정해도 이미지가 밝게 보일 수 있습니다.
- 외부 스피드라이트 (별매, p.171)에서 플래시 노출 보정을 설정하면 카메라에서 플래시 노출 보정을 설정할 수 없습니다 (퀵 컨트롤 또는 외부 플래시 설정). 카메라와 스피드라이트에서 모두 설정하면 스피드라이트의 설정이 카메라의 설정을 덮어씁니다.



- 노출 보정량은 전원 스위치를 <OFF>로 설정한 후에도 계속 유효합니다.
- [📷1: 플래시 제어]의 [내장 플래시 기능 설정]에서도 플래시 노출 보정을 설정할 수 있습니다 (p.176).

✳ 플래시 노출 고정하기 (FE 잠금) ☆

피사체가 프레임의 한 쪽에 있을 때 플래시를 사용하면 배경에 따라 피사체가 너무 밝거나 어둡게 나올 수 있습니다. 이런 경우에는 FE 잠금을 사용하십시오. 피사체에 알맞은 플래시 노출을 설정한 다음 구도를 다시 잡고 (피사체를 한 쪽에 두고) 촬영하십시오. 이 기능은 캐논 EX 시리즈 스피드라이트와 함께 사용할 수 있습니다.

* FE는 플래시 노출 (Flash Exposure)을 의미합니다.

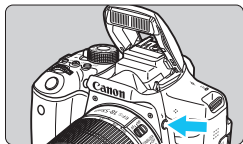

1 <Fn> 버튼을 누릅니다.

- ▶ 내장 플래시가 올라옵니다.
- 셔터 버튼을 반누름하고 뷰파인더에서 <Fn> 아이콘이 점등되었는지 확인하십시오.



2 피사체에 초점을 맞춥니다.

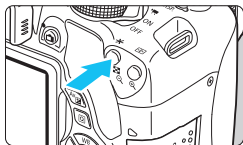

3 <Fn> 버튼을 누르십시오. (📷16)

- 플래시 노출을 고정시키려는 피사체를 뷰파인더의 중앙에 놓고 <Fn> 버튼을 누르십시오.
- ▶ 플래시가 예비 플래시를 발광시키고 필요한 플래시 광량이 계산되어 메모리에 저장됩니다.
- ▶ 뷰파인더에서 "FEL"이 잠시 동안 표시되고 <Fn>가 점등합니다.



- <Fn> 버튼을 누를 때마다 예비 플래시가 발광되고 필요한 플래시 광량이 메모리에 저장됩니다.



4 사진을 촬영합니다.

- 촬영 구도를 잡고 셔터를 완전히 누르십시오.
- ▶ 플래시가 발광하고 사진이 촬영됩니다.

- 만일 피사체가 너무 멀리 떨어져있어 플래시의 유효범위를 초과하는 경우 <⚡> 아이콘이 깜빡입니다. 피사체에 더 가까이 다가간 후 단계 2에서 4를 반복하십시오.
- 라이브 뷰 촬영 중에는 FE 잠금이 불가능합니다.

⚡ 외부 스피드라이트 사용하기

EOS 전용 EX 시리즈 스피드라이트

내장 플래시와 마찬가지로 쉽게 조작할 수 있습니다.

EX 시리즈 스피드라이트(별매)를 카메라에 장착하면 카메라가 거의 모든 자동 측광 제어를 수행합니다. 즉 내장 플래시를 대신하여 외부에 장착된 고출력 플래시와 같습니다.

자세한 설명은 EX 시리즈 스피드라이트의 사용 설명서를 참조하십시오.



본 카메라는 타입 A 카메라로 EX 시리즈 스피드라이트의 모든 기능을 사용할 수 있습니다.



슈 마운트 스피드라이트

매크로 라이트



- 플래시 기능 설정 (p.173)을 사용할 수 없는 EX 시리즈 스피드라이트에서는 [외부 플래시 기능 설정]에서 [플래시 노출 보정]과 [E-TTL II 측광 방식]만 설정할 수 있습니다. ([셔터 동조] 또한 일부 EX 시리즈 스피드라이트로 설정 가능합니다.)
- 외부 스피드라이트에서 플래시 노출 보정을 설정한 경우 카메라의 LCD 모니터에 표시되는 플래시 노출 보정 아이콘이 에서 로 변경됩니다.

EX 시리즈 이외의 캐논 스피드라이트

- TTL이나 A-TTL 오토 플래시 모드로 설정된 EZ/E/EG/ML/TL 시리즈 스피드라이트의 경우, 최대 출력으로만 발광이 가능합니다.
카메라의 촬영 모드를 <M> (수동 노출)이나 <Av> (조리개 우선 AE)로 설정하고 조리개 값을 조정한 다음 촬영하십시오.
- 수동 발광 모드가 있는 스피드라이트를 사용하는 경우에는 수동 발광 모드로 촬영하십시오.

타사의 플래시 장비 사용

동조 속도

이 카메라는 타사의 소형 플래시 장비로 1/200초 또는 더 느린 셔터 스피드에서 동조시킬 수 있습니다. 1/200초 보다 느린 동조 속도를 사용하십시오.

카메라와 올바르게 동조되는지 확인하기 위하여 사전에 플래시 장비를 꼭 테스트 하십시오.

라이브 뷰 촬영 시 주의 사항

라이브 뷰 촬영 시 타사의 플래시는 발광하지 않습니다.

- 타사 카메라 전용의 플래시 장비나 액세서리와 함께 사용하는 경우에는 카메라가 제대로 작동되지 않거나 오작동을 일으킬 수 있습니다.
- 고전압 플래시 장비를 카메라의 핫 슈에 부착하지 마십시오. 발광하지 않습니다.

MENU 플래시 설정하기 ☆

내장 플래시나 플래시 기능 설정을 지원하는 EX 시리즈 외부 스피드라이트에서는 카메라의 메뉴를 사용하여 플래시 기능과 외부 스피드라이트의 커스텀 기능을 설정할 수 있습니다.

외부 스피드라이트를 사용하는 경우 플래시 기능을 설정하기 전에 스피드라이트를 카메라에 장착하고 스피드라이트를 켜십시오. 외부 스피드라이트의 플래시 기능에 대한 자세한 내용은 스피드라이트의 사용 설명서를 참조하십시오.

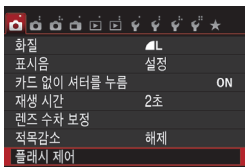

[플래시 제어]를 선택합니다.

- [CAMERA 1] 탭에서 **[플래시 제어]**을 선택한 후 <SET>을 누르십시오.
- ▶ 플래시 제어 화면이 나타납니다.

[플래시 발광]

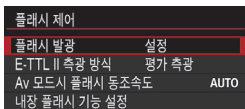

- 일반적으로 이 항목은 **[설정]**으로 설정하십시오.
- **[해제]**가 설정되어 있으면 내장 플래시와 외부 스피드라이트가 모두 발광하지 않습니다. 이 항목은 플래시의 AF 보조광만 단독으로 사용하고자 할 때 유용합니다.

[E-TTL II 측광 방식]

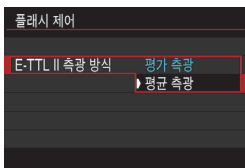

- 일반 플래시 노출을 위해 **[평가 측광]**으로 설정하십시오.
- **[평균 측광]**은 고급 사용자를 위한 것입니다. 외부 스피드라이트와 마찬가지로 측광 영역의 평균을 냅니다. 플래시 노출 보정이 필요할 수 있습니다.



[플래시 발광]이 **[해제]**로 설정되어 있어도 저조명에서 초점을 맞추기 어려운 경우에는 플래시가 연속으로 발광할 수 있습니다 (AF 보조광, p.103).

[Av 모드시 플래시 동조 속도]

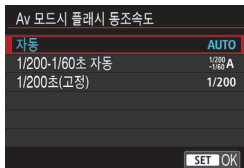

조리개 우선 AE (**Av**) 모드에서 플래시 사진의 플래시 동조 속도를 설정할 수 있습니다.

- **AUTO: 자동**

장면의 밝기에 맞추기 위하여 플래시 동조 속도가 1/200초에서 30초까지의 범위 내에서 자동 설정됩니다. 고속 동조도 가능합니다.

- **$\frac{1}{200}$ - $\frac{1}{60}$ A: 1/200-1/60초 자동**

저조명 조건에서 느린 셔터 스피드가 설정되는 것을 방지합니다. 피사체 흐림과 카메라 흔들림을 방지하는 데 효과적입니다. 그러나 피사체가 플래시에 의해 올바르게 노출되는 반면 배경은 어둡게 나올 수 있습니다.

- **1/200: 1/200초 (고정)**

플래시 동조 속도가 1/200초로 고정됩니다. 피사체 흐림과 카메라 흔들림을 [1/200-1/60초 자동]에서보다 더 효과적으로 방지합니다. 그러나 저조명일 경우 피사체의 배경이 [1/200-1/60초 자동]에서보다 더 어둡게 나옵니다.

! [1/200-1/60초 자동]이나 [1/200초 (고정)]이 설정되어 있다면 외부 스피드라이트 사용 시 <Av> 모드에서 고속 동조가 불가능합니다.

플래시 기능 설정 화면 직접 표시하기

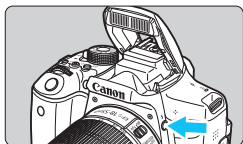

내장 플래시나 플래시 기능 설정을 지원하는 외부 EX 시리즈 스피드라이트를 사용할 때는 <⚡> 버튼을 눌러 메뉴 화면을 표시하지 않고 직접 [내장 플래시 기능 설정] 또는 [외부 플래시 기능 설정] 화면을 표시할 수 있습니다.

● 내장 플래시

내장 플래시 기능 설정	
내장 플래시	정상 발광
플래시 모드	E-TTLII
셔터막 동조	선막동조
노출 보정	2...1...0...1...2

<⚡> 버튼을 두 번 누릅니다.

- 내장 플래시가 올라옵니다.
- 버튼을 다시 눌러 [내장 플래시 기능 설정] 화면을 표시합니다.

● 외부 스피드라이트

외부 플래시 기능 설정		
ETTL	WIRELESS OFF	Zoom AUTO
▶▶	±0	FEB ±0
↶	E-TTL II 플래시 측광	

<⚡> 버튼을 누릅니다.

- 외부 스피드라이트를 켜 상태에서 <⚡> 버튼을 눌러 [외부 플래시 기능 설정] 화면을 표시합니다.



- <⚡> 버튼을 눌러 플래시 기능 설정 화면을 표시하면 [플래시 발광], [E-TTL II 측광 방식], [Av 모드시 플래시 동조속도], [외부 플래시 C.Fn 설정]을 설정할 수 없습니다. [☑1: 플래시 제어]로 이 기능들을 설정하십시오.
- [플래시 발광]을 [해제]로 설정하고 <⚡> 버튼을 누르면 [☑1: 플래시 제어] 화면이 나타납니다.

[내장 플래시 기능 설정] 및 [외부 플래시 기능 설정]

아래 표의 기능들을 설정할 수 있습니다. [외부 플래시 기능 설정]에 표시되는 기능은 스피드라이트 모델에 따라 다릅니다.

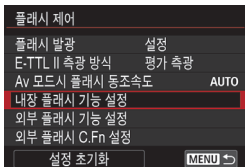

- [내장 플래시 기능 설정] 또는 [외부 플래시 기능 설정]을 선택합니다.
- ▶ 플래시 기능 설정 화면이 표시됩니다. [내장 플래시 기능 설정]에서는 밝게 표시된 기능만 선택하고 설정할 수 있습니다.

예시 화면

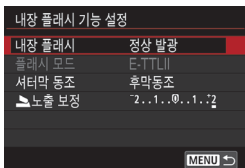

[내장 플래시 기능 설정]

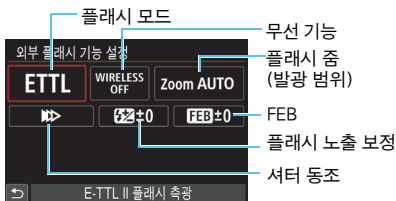

[외부 플래시 기능 설정]

[내장 플래시 기능 설정] 및 [외부 플래시 기능 설정]의 주요 기능

기능	[내장 플래시 기능 설정]			[외부 플래시 기능 설정]	페이지
	정상 발광	간단 무선 (p.182)	커스텀 무선 (p.185)		
플래시 모드			○	○	177
셔터 동조	○			○	177
FEB*				○	
무선 기능			○	○	177
플래시 노출 보정	○	○	○	○	168
플래시 광량비 제어			○		
마스터 플래시 발광				○	
플래시 줌*				○	

* [FEB] (플래시 노출 브라케팅) 및 [플래시 줌]에 관해서는 이 기능들을 지원하는 스피드라이트의 사용 설명서를 참조하십시오.

● 플래시 모드

외부 스피드라이트를 사용할 때 원하는 플래시 촬영에 맞는 플래시 모드를 선택할 수 있습니다.

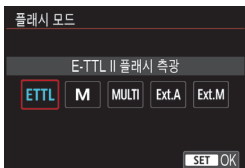

- [E-TTL II]은 자동 플래시 촬영을 위한 EX 시리즈 스피드라이트의 표준 모드입니다.
- [수동 발광]은 [발광량] (1/1 ~ 1/128)을 직접 설정하려는 고급 사용자용입니다.
- 다른 플래시 모드에 관해서는 그 기능들을 지원하는 스피드라이트의 사용 설명서를 참조하십시오.

● 셔터 동조

보통은 노출이 시작되면 바로 플래시가 발광하도록 [선막 동조]로 설정하십시오. 만약 [후막 동조]가 설정되어 있다면 플래시가 셔터가 닫히기 바로 전에 발광합니다. 후막 동조와 느린 셔터 속도를 조합할 경우 밤에 볼 수 있는 자동차의 헤드라이트 불빛처럼 자연스러운 빛의 궤적을 만들어 낼 수 있습니다. E-TTL II (자동 플래시 노출)에서는 플래시가 한 번은 셔터 버튼을 완전히 눌렀을 때, 또 한 번은 노출이 끝나기 직전에 두 번 발광합니다. 또한 셔터 속도가 1/30초이거나 더 빠른 경우에는 선막 동조가 자동으로 사용됩니다.

외부 스피드라이트가 장착되어 있으면 [고속 동조] (H)를 선택할 수도 있습니다. 자세한 내용은 스피드라이트의 사용 설명서를 참조하여 주십시오.

● 무선 기능

내장 플래시의 마스터 기능을 사용해 광통신 무선 플래시 촬영을 수행하는 경우에는 179페이지의 "무선 플래시 사용하기"를 참조하여 주십시오.

외부 스피드라이트의 마스터 기능을 사용해 전파 통신 또는 광통신 무선 플래시 촬영을 수행하는 경우에는 스피드라이트의 사용 설명서를 참조하여 주십시오.

● 플래시 노출 보정

168페이지의 "플래시 노출 보정"을 참조하십시오.

외부 스피드라이트 사용자 정의 기능 설정

[외부 플래시 C.Fn 설정]에 표시되는 사용자 정의 기능은 스피드라이트 모델에 따라 다릅니다.

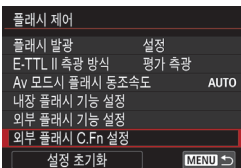

1 사용자 정의 기능을 표시합니다.

- 카메라가 외부 스피드라이트를 사용해 촬영할 준비가 된 상태에서 [외부 플래시 C.Fn 설정]을 선택하고 <SET>을 누르십시오.

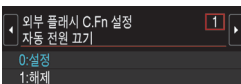

2 사용자 정의 기능을 설정합니다.

- <◀> <▶> 키를 눌러서 기능 번호를 선택한 다음 기능을 설정하십시오. 이 과정은 카메라의 사용자 정의 기능 설정 (p.336)과 동일합니다.

❗ EX 시리즈 스피드라이트를 사용하는 경우 [플래시 측광 방식] 사용자 정의 기능이 [TTL 플래시 측광] (오토플래시)으로 설정되어 있으면 스피드라이트가 최대 광량으로만 발광합니다.

설정 초기화

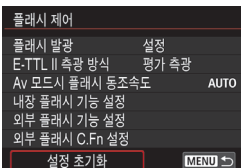

1 [설정 초기화]를 선택합니다.

- [CAMERA 1: 플래시 제어] 탭에서 [설정 초기화]를 선택한 후 <SET>을 누르십시오.

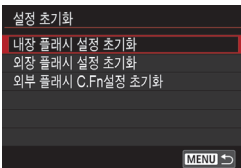

2 초기화할 설정을 선택합니다.

- [내장 플래시 설정 초기화], [외장 플래시 설정 초기화] 또는 [외부 플래시 C.Fn 설정 초기화]를 선택한 다음 <SET>을 누르십시오.
- [OK]를 선택하면 해당 플래시 설정이 초기화됩니다.

📷 카메라의 [플래시 제어] 화면에서는 스피드라이트의 개인용 기능 (P.Fn)을 설정하거나 취소할 수 없습니다. 스피드라이트에서 설정하십시오.

무선 플래시 사용하기☆

내장 플래시는 무선 기능을 가지고 있는 캐논 EX 시리즈 외부 스피드라이트의 마스터 유닛으로 작동할 수 있습니다. 광통신을 통해 스피드라이트를 무선으로 발광시킬 수 있습니다.

반드시 스피드라이트의 사용 설명서에서 무선 플래시 촬영 (광통신)에 대한 설명과 주의사항을 읽어 주십시오.

슬레이브 유닛 설정값 및 위치

스피드라이트(슬레이브 유닛)에 대해서는 해당 사용 설명서를 참조하여 다음과 같이 설정하십시오. 아래의 설정값 이외의 슬레이브 제어는 카메라로 설정됩니다. 여러 종류의 스피드라이트 슬레이브 플래시를 함께 사용하고 제어할 수 있습니다.

- (1) 외부 스피드라이트를 슬레이브 유닛으로 설정합니다.
- (2) 스피드라이트의 전송 채널을 카메라에 설정된 채널과 동일하게 설정합니다.*1
- (3) 광량비를 제어하려면 (p.187) 슬레이브 유닛의 발광 그룹을 설정하십시오.
- (4) 카메라와 슬레이브 유닛을 아래 그림의 범위 내에 배치하십시오.
- (5) 슬레이브 유닛의 무선 센서가 카메라를 향하게 하십시오.*2

무선 플래시 설치 예시

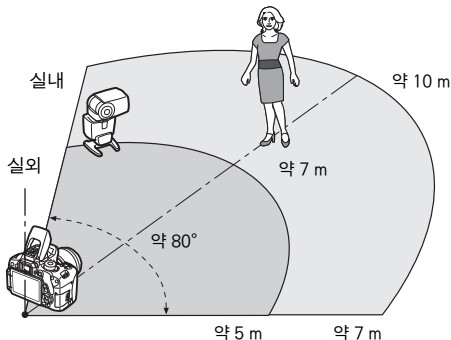

- *1: 스피드라이트에 전송 채널 설정 기능이 없다면 스피드라이트가 카메라의 설정 채널에 관계 없이 작동합니다.
- *2: 좁은 실내에서는 무선 센서가 카메라를 향하지 않아도 슬레이브 유닛이 작동할 수 있습니다. 카메라의 무선 신호가 벽에 튕겨서 슬레이브 유닛이 수신할 수 있습니다. 고정 발광부 (플래시 헤드)와 무선 센서를 가진 EX 시리즈 스피드라이트를 사용할 때에는 사진을 촬영해 발광이 되는지 확인하십시오.

● 슬레이브 유닛의 자동 전원 오프 기능 취소하기

슬레이브 유닛의 자동 전원 오프 기능을 취소하려면 카메라의 <✱> 버튼을 누르십시오. 수동 플래시 발광을 사용하는 경우에는 슬레이브 유닛의 테스트 발광 (PILOT) 버튼을 눌러 자동 전원 오프 기능을 취소합니다.

 전파 통신을 사용한 무선 플래시 촬영에서는 카메라의 마스터 기능을 사용할 수 없습니다.

무선 플래시 촬영 설정

다음의 표에 무선 플래시 촬영에 사용 가능한 설정을 표시하였습니다. 피사체, 촬영 조건, 사용하는 외부 스피드라이트의 수에 알맞은 설정을 선택하십시오.

	외부 스피드라이트		내장 플래시	페이지	설정	
	개수	A:B 플래시 발광량			무선 기능	발광 그룹
완전 자동 (E-TTL II 오토플래시)	단일	-	-	p.182		전체
	단일	-	사용	p.185	:	-
	다중	-	-	p.184		전체
	다중	설정	-	p.187		(A:B)
	다중	-	사용	p.188	+	전체 및
	다중	설정	사용		+	(A:B)
	• 플래시 노출 보정			p.189		
• FE 잠금						

	외부 스피드라이트		내장 플래시	페이지	설정	
	개수	A:B 플래시 발광량			무선 기능	발광 그룹
수동 발광	단일/다중	-	-	p.190		전체
	다중	설정	-			(A:B)
	단일/다중	-	사용		+	전체 및
	다중	설정	사용		+	(A:B)



내장 플래시를 발광하지 않도록 설정해도 발광하여 광통신을 통해 슬레이브 유닛을 제어합니다. 따라서 촬영 조건에 따라 슬레이브 유닛을 제어하기 위해 발광된 플래시가 이미지에 나타날 수 있습니다.

간단 무선 플래시 촬영☆

간편한 완전 자동 무선 플래시 촬영의 기본이 아래에 설명되어 있습니다.

단일 외부 스피드라이트로 완전 자동 촬영하기

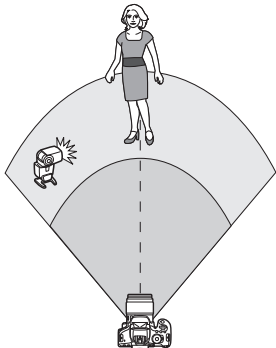

단계 1~4, 단계 6은 모든 무선 플래시 촬영에 적용됩니다. 그러므로 이 단계들은 이어서 설명되는 다른 무선 플래시 설정에서는 생략하였습니다.

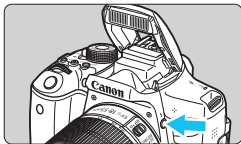

1 <Fn> 버튼을 눌러 내장 플래시를 올립니다.

- 무선 플래시 촬영 시 반드시 내장 플래시를 올리십시오.

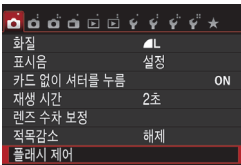

2 [플래시 제어]를 선택합니다.

- [1] 탭에서 [플래시 제어]을 선택한 후 <SET>을 누르십시오.

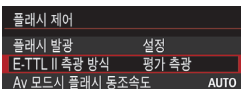

3 [평가 측광]을 선택합니다.

- [E-TTL II 측광 방식]에서 [평가 측광]을 선택한 다음 <SET>을 누르십시오.

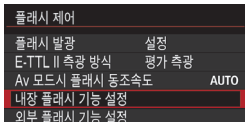

4 [내장 플래시 기능 설정]을 선택하십시오.

- [내장 플래시 기능 설정]을 선택하고 <SET>을 누르십시오.

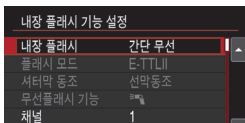

5 [간단 무선]을 선택합니다.

- [내장 플래시 기능 설정]에서 [간단 무선]을 선택하고 <SET>을 누르십시오.

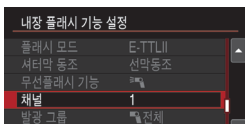

6 [채널]을 설정합니다.

- 전송 채널 (1-4)을 슬레이브 유닛과 동일하게 설정하십시오.

7 사진을 촬영합니다.

- 일반 촬영과 같은 방식으로 카메라를 설정하여 사진을 촬영하십시오.

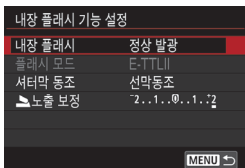

8 무선 플래시 촬영을 종료합니다.

- [내장 플래시]에서 [정상 발광]을 선택하십시오.



- [E-TTL II 측광 방식]을 [평가 측광]으로 설정할 것을 권장합니다.
- [간단 무선]이 설정되어 있으면 내장 플래시 발광이 해제되지만, 슬레이브 유닛을 제어하기 위해 약간 발광합니다. 촬영 조건에 따라 슬레이브 유닛을 제어하기 위해 발광되는 플래시가 사진에 나타날 수 있습니다.
- 슬레이브 유닛에서는 테스트 발광이 불가능합니다.

여러 개의 외부 스피드라이트로 완전 자동 촬영하기

여러 개의 슬레이브 유닛을 하나의 스피드라이트처럼 발광하게 할 수 있습니다. 풍부한 플래시 발광량이 필요할 때 편리합니다.

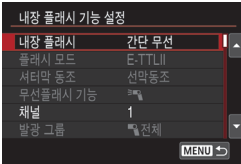

기본 설정값:

- 플래시 모드 : E-TTL II
- E-TTL II 측광 방식 : 평가 측광
- 내장 플래시 : 간단 무선
- 채널 : (슬레이브 유닛과 동일)

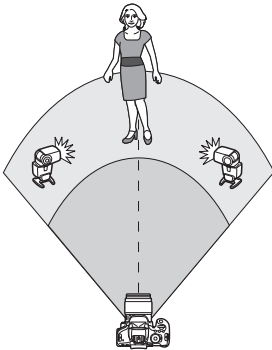

모든 슬레이브 유닛이 동일한 발광량으로 발광하며 표준 노출을 얻도록 제어됩니다. 슬레이브 유닛이 어떤 발광 그룹에 있든지 (A, B 또는 C) 하나의 그룹으로 발광합니다.

플래시 노출 보정

플래시 노출이 너무 어둡거나 너무 밝으면, 플래시 노출 보정을 설정해 슬레이브 유닛의 플래시 발광량을 조정할 수 있습니다.

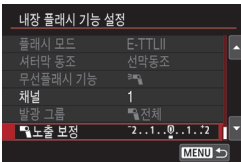

- [노출 보정]을 선택한 다음 <SET>을 누르십시오.
- 플래시 노출이 너무 어두우면 <▶> 키를 눌러 플래시 노출을 증가시켜 밝게 하십시오. 플래시 노출이 너무 밝으면 <◀> 키를 눌러 플래시 노출을 감소시켜 어둡게 하십시오.

커스텀 무선 플래시 촬영☆

단일 외부 스피드라이트와 내장 플래시로 완전 자동 촬영하기

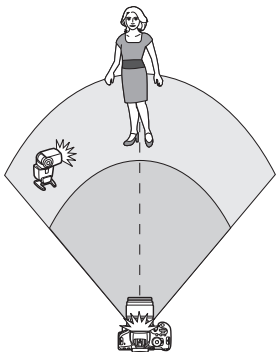

외부 스피드라이트 1개와 내장 플래시를 사용한 완전 자동 무선 플래시 촬영입니다. 외부 스피드라이트와 내장 플래시 간의 플래시 광량비를 변경하여 피사체에 드리운 그림자의 형태를 조정할 수 있습니다.

메뉴 화면에서 <[외부 스피드라이트 아이콘]>와 <[내장 플래시 아이콘]> 아이콘은 외부 스피드라이트를 표시하며 <[외부 스피드라이트 아이콘]>와 <[내장 플래시 아이콘]> 아이콘은 내장 플래시를 표시합니다.

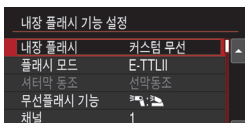

1 [커스텀 무선]을 선택합니다.

- 183페이지의 단계 5에 따라 [커스텀 무선]을 선택한 다음 <[SET]>을 누르십시오.

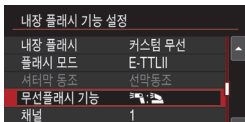

2 [무선플래시 기능]을 선택합니다.

- [무선플래시 기능]에서 [외부 스피드라이트 아이콘]을 선택한 다음 <[SET]>을 누르십시오.



3 원하는 광량비를 설정하고 사진을 촬영합니다.

- [외부 스피드라이트 아이콘]을 선택하고 8:1에서 1:1 범위의 플래시 광량비를 설정하십시오. 광량비를 1:1보다 우측으로 설정하는 것은 불가능합니다.
- 내장 플래시 발광량이 충분하지 않으면 더 높은 ISO 감도로 설정하십시오 (p.122).



8:1에서 1:1의 플래시 광량비는 3:1에서 1:1스톱(1/2 스톱 단위)과 동일합니다.

여러 개의 외부 스피드라이트로 완전 자동 촬영하기

여러 개의 스피드라이트 슬레이브 유닛을 단일 플래시 유닛으로 발광시키거나 여러 슬레이브 그룹들로 나누어 플래시 광량 제어 촬영을 할 수 있습니다.

기본 설정은 아래와 같습니다. [발광 그룹] 설정을 변경하면 여러 개의 스피드라이트를 사용하여 다양한 무선 플래시 설정으로 촬영할 수 있습니다.

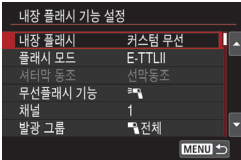

기본 설정값:

플래시 모드 : E-TTL II

E-TTL II 측광 방식 : 평가 측광

무선 플래시 기능 : [전체]

채널 : (슬레이브 유닛과 동일)

[전체] 여러 개의 슬레이브 스피드라이트를 하나의 플래시 유닛으로 발광시키기

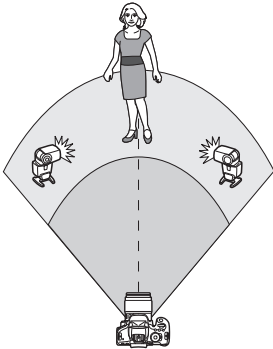

풍부한 플래시 발광량이 필요할 때 편리합니다. 모든 슬레이브 유닛이 동일한 발광량으로 발광하며 표준 노출을 얻도록 제어됩니다. 슬레이브 유닛이 어떤 발광 그룹에 있는지 (A, B 또는 C) 하나의 그룹으로 발광합니다.

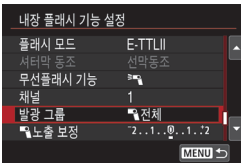

[발광 그룹]을 [전체]로 설정하고 사진을 촬영합니다.

[무선 (A:B)] 여러 개의 슬레이브 유닛을 여러 개의 그룹으로 발광시키기

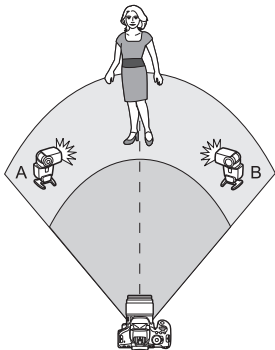

슬레이브 유닛들을 그룹 A와 B로 나누고 플래시 광량비를 변경하여 원하는 조명 효과를 얻을 수 있습니다.

스피드라이트의 사용 설명서를 참조하여 하나의 슬레이브 유닛은 발광 그룹 A로 다른 슬레이브 유닛은 발광 그룹 B로 설정하고 그림과 같이 배치하십시오.



1 [무선플래시 기능]을 선택합니다.

- 185페이지의 단계 2에 따라 을 선택한 다음 <SET>을 누르십시오.

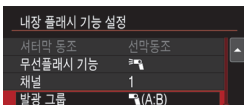

2 [발광 그룹]을 [무선 (A:B)]로 설정합니다.

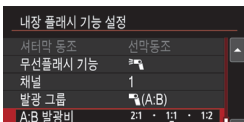

3 A:B 광량비를 설정하고 촬영합니다.

- [A:B 발광비]를 선택하고 플래시 광량비를 설정하십시오.



[발광 그룹]을 (A:B)로 설정하면 그룹 C가 발광하지 않습니다.



8:1~1:1~1:8 플래시 광량비는 3:1~1:1~1:3스톱 (1/2스톱 단위)과 동일합니다.

내장 플래시와 여러 개의 외부 스피드라이트로 완전 자동 촬영하기

186-187페이지에서 설명한 무선 플래시 촬영에 내장 플래시를 추가할 수도 있습니다.

기본 설정은 아래와 같습니다. [발광 그룹] 설정을 변경하면 여러 개의 스피드라이트에 내장 플래시를 보완하여 다양한 무선 플래시 설정으로 촬영할 수 있습니다.

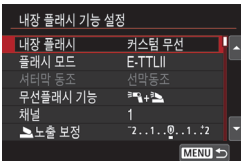

1 기본 설정값:

플래시 모드 : E-TTL II
 E-TTL II 측광 방식 : 평가 측광
 무선 플래시 기능 : [Fn] + [AF-ON]
 채널 : (슬레이브 유닛과 동일)

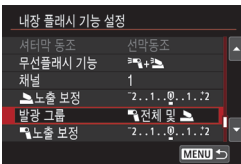

2 [발광 그룹]을 선택합니다.

- 촬영하기 전 발광 그룹을 선택한 다음 플래시 광량비, 플래시 노출 보정 및 다른 필요한 설정값을 지정하십시오.

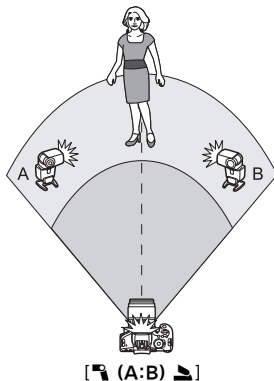
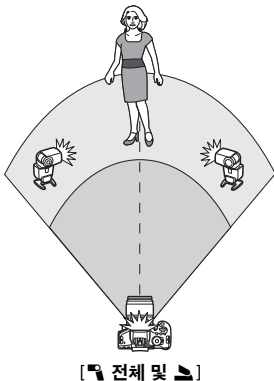

플래시 노출 보정

[플래시 모드]를 [E-TTL II]로 설정하면 플래시 노출 보정을 설정할 수 있습니다. 설정 가능한 플래시 노출 보정 설정값 (아래 참조)은 [무선플래시 기능]과 [발광 그룹] 설정값에 따라 달라집니다.

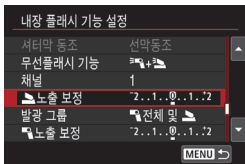

[플래시 노출 보정]

- 설정한 플래시 노출 보정량이 내장 플래시와 모든 외부 스피드라이트에 적용됩니다.

[발광 그룹 노출 보정]

- 플래시 노출 보정이 내장 플래시에만 적용됩니다.

[무선 플래시 노출 보정]

- 설정한 플래시 노출 보정량이 모든 외부 스피드라이트에 적용됩니다.

FE 잠금

[플래시 모드]를 [E-TTL II]로 설정하면 <★> 버튼을 눌러 FE 잠금을 실행할 수 있습니다.

무선 플래시의 발광량을 수동으로 설정하기

[플래시 모드]를 [수동 발광]으로 설정하면 플래시 노출을 수동으로 설정할 수 있습니다. 설정 가능한 플래시 발광량 설정값 ([플래시 발광량], [A그룹 발광량] 등)은 [무선플래시 기능] 설정값에 따라 달라집니다 (아래 참조).

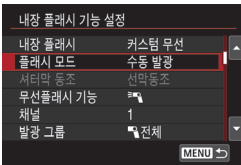

[무선플래시 기능]

- [발광 그룹: 전체]: 수동 플래시 발광량 설정값이 모든 외부 스피드라이트에 적용됩니다.
- [발광 그룹: (A:B)]: 슬레이브 그룹 A와 B에 발광량을 개별적으로 설정합니다.

[무선플래시 기능 +]

- [발광 그룹: 전체 및]: 플래시 발광량을 외부 스피드라이트와 내장 플래시에 개별적으로 설정할 수 있습니다.
- [발광 그룹: (A:B)]: 슬레이브 그룹 A와 B에 발광량을 개별적으로 설정합니다. 또한 내장 플래시에 플래시 발광량을 설정할 수도 있습니다.

7

LCD 모니터로 촬영 (라이브 뷰 촬영)

카메라의 LCD 모니터로 이미지를 확인하면서 촬영할 수 있습니다. 이 기능을 "라이브 뷰 촬영"이라고 합니다.

- 카메라를 들고 LCD 모니터를 보면서 촬영하는 경우, 카메라 흔들림으로 인해 이미지가 흐릿하게 촬영될 수 있습니다. 삼각대 사용을 권장합니다.



원격 라이브 뷰 촬영

EOS Utility (EOS 소프트웨어, p.404)를 컴퓨터에 설치하고 카메라와 컴퓨터를 연결하면, 컴퓨터 화면을 보면서 원격으로 촬영할 수 있습니다. 자세한 내용은 EOS Utility의 사용 설명서 (p.406)를 참조하십시오.

📷 LCD 모니터로 촬영하기

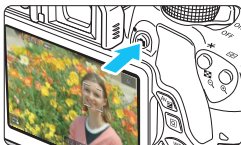

1 라이브 뷰 이미지를 디스플레이 합니다.

- <📷▶> 버튼을 누르십시오.
- ▶ 라이브 뷰 이미지가 LCD 모니터에 나타납니다. <AF+> 모드에서는 카메라가 인식한 장면의 장면 아이콘이 좌측 상단에 표시됩니다 (p.196).
- 기본 설정으로 연속 AF (p.204)가 작동합니다.
- 라이브 뷰 이미지는 촬영하는 실제 이미지의 밝기 레벨을 거의 그대로 반영합니다.



2 피사체에 초점을 맞춥니다.

- 셔터 버튼을 반누름하면 카메라가 현재 사용 중인 AF 방식으로 초점을 맞춥니다 (p.206).

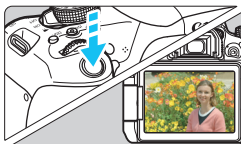

3 사진을 촬영합니다.

- 셔터 버튼을 완전히 누르십시오.
- ▶ 사진이 촬영되며 포착된 이미지가 LCD 모니터에 디스플레이됩니다.
- ▶ 재생 디스플레이가 끝나면 카메라가 자동으로 라이브 뷰 촬영으로 돌아갑니다.
- <📷▶> 버튼을 누르면 라이브 뷰 촬영이 종료됩니다.

- 이미지의 시야율은 약 100%입니다 (기록 화질을 JPEG **L**로 설정한 경우).
- 라이브 뷰 촬영 중에는 모든 촬영 모드에서 One-Shot AF (p.101)로 사진이 촬영됩니다.
- 크리에이티브 존 모드에서는 심도 미리보기 버튼을 눌러서 피사계 심도를 확인할 수 있습니다.
- 연속 촬영 시에는 첫 번째 촬영에 대한 노출 설정이 이어지는 촬영에도 적용됩니다.
- LCD 모니터에서 피사체를 탭해 초점을 맞추고 (p.206~213) 촬영할 수도 있습니다 (p.214).
- 라이브 뷰 촬영에서도 리모컨 (별매, p.350)을 사용할 수 있습니다.

라이브 뷰 촬영 설정하기

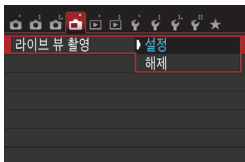

📷: 라이브 뷰 촬영을 [설정]으로 지정하십시오.

라이브 뷰 촬영 시의 촬영 가능 매수

(촬영 매수 근사치)

온도	실온 (23°C)	저온 (0°C)
플래시 비사용	200	170
플래시 50% 사용	180	150

- 위의 수치는 완전히 충전된 배터리 팩 LP-E17을 사용하여 CIPA (카메라 영상 기기 공업회)의 시험 규격을 기준으로 한 것입니다.
- 완전 충전된 배터리 팩 LP-E17 사용 시, 실온 (23°C)에서 약 1시간 30분 동안 연속 라이브 뷰 촬영이 가능합니다.



- <Fn> 모드에서는 라이브 뷰 촬영이 불가능합니다.
- <Fn>와 <Fn> 모드에서는 이미지 영역이 다른 촬영 범위보다 작습니다.
- 플래시 충전 중에는 LCD 모니터에 "BUSY"가 표시되고 피사체를 확인할 수 없습니다.
- 태양이나 강한 인공 광원 등의 강렬한 광원쪽으로 카메라를 향하게 하지 마십시오. 이미지 센서나 카메라의 내부 부품을 손상시킬 수 있습니다.
- 라이브 뷰 촬영 시의 주의사항은 218~219페이지에 있습니다.



- 플래시 사용 시 두 번의 셔터음이 발생하지만 실제로는 한 번만 촬영됩니다. 또한 셔터 버튼을 완전히 누른 후 이미지가 촬영되는 데 걸리는 시간이 뷰파인더 촬영의 경우보다 약간 더 오래 걸립니다.
- 카메라를 장시간 조작하지 않으면 [⚡2: 자동 전원 오프] (p.257)에서 설정한 대로 전원이 자동으로 꺼집니다. [⚡2: 자동 전원 오프]를 [해제]로 설정한 경우에는 라이브 뷰 촬영이 30분 후에 자동으로 종료됩니다 (카메라 전원은 켜진 상태로 유지됩니다).
- HDMI 케이블 HTC-100 (별매)나 스테레오 AV 케이블 AVC-DC400ST (별매)를 사용해 라이브 뷰 이미지를 TV에 디스플레이할 수 있습니다 (p.298, 301).

정보 표시

- <INFO.> 버튼을 누를 때마다 정보 표시가 바뀝니다.

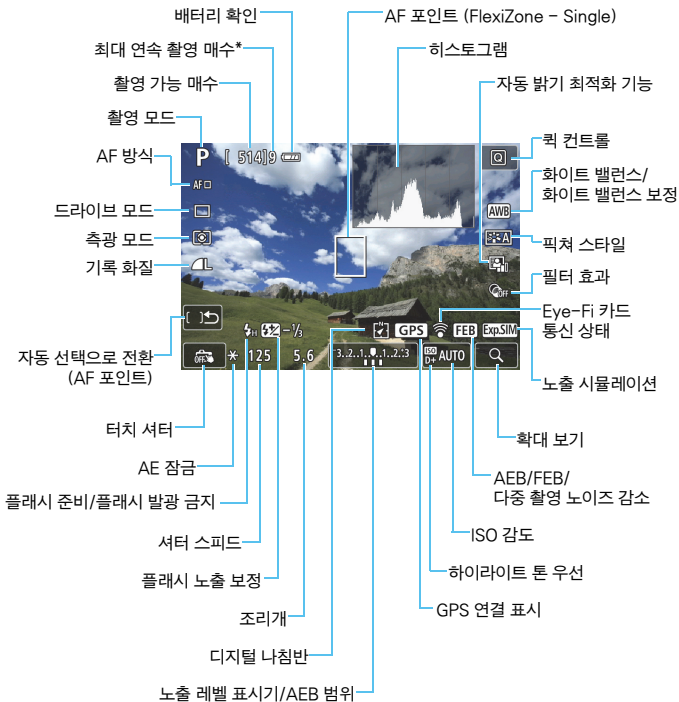

* 최대 연속 촬영 매수가 9매 이하가 되면 숫자가 나타납니다.



- <INFO.> 버튼을 누르면 히스토그램을 표시할 수 있습니다. 그러나 셔터 버튼을 완전히 누르고 있으면 히스토그램이 표시되지 않습니다.
- <Exp.SIM>이 흰색으로 표시되면 라이브 뷰 이미지의 밝기가 촬영되는 이미지의 밝기에 가깝다는 표시입니다.
- <Exp.SIM>가 깜빡이면 어둡거나 밝은 조명 조건으로 인해 라이브 뷰 이미지가 실제 촬영 결과와 다른 밝기로 디스플레이되었음을 표시하는 것입니다. 그러나 실제로 기록되는 이미지는 노출 설정값을 반영합니다. 실제 기록되는 이미지보다 노이즈가 더 눈에 띌 수 있습니다.
- <P>나 <S> 촬영 모드를 설정하거나, 다중 촬영 노이즈 감소, 플래시 또는 벌브 노출을 사용하면 <Exp.SIM> 아이콘과 히스토그램이 회색으로 흐려집니다 (참조용). 저조명이나 밝은 조명 아래에서는 히스토그램이 제대로 표시되지 않을 수 있습니다.



카메라를 같은 자세로 오랜 시간 들고 있지 마십시오. 카메라가 뜨겁게 느껴지지 않더라도 같은 부분에 오랫동안 닿아 있으면 피부가 붉어지거나 물집이 생기는 등 저온 화상의 원인이 될 수 있습니다. 혈액 순환에 문제가 있거나 예민한 피부를 가진 분들, 온도가 높은 곳에서 사용을 하는 경우에는 삼각대 사용을 권장합니다.

장면 아이콘

<A+> 촬영 모드에서는 카메라가 장면 타입을 인식하여 장면에 알맞게 자동으로 모든 설정을 합니다. 인식한 장면 타입이 화면의 좌측 상단에 표시됩니다. 일부 장면이나 촬영 조건에서는 표시된 아이콘이 실제 장면과 맞지 않을 수도 있습니다.

배경색 / 피사체	인물 사진*1		비인물			배경색
	움직임	자연 및 야외 장면	움직임	근접*2		
밝은 장면						회색
역광						
파란 하늘 포함						연청색
역광						
석양	*3				*3	주황색
스포츠라이트						진청색
어두움						
삼각대 사용	*4*5	*3	*4*5	*3		

*1: AF 방식이 [‘L’+트래킹]으로 설정되어 있을 때에만 표시됩니다. 다른 AF 방식이 설정되어 있으면 사람이 인식되어도 "비인물" 아이콘이 표시됩니다.

*2: 장착한 렌즈에 거리 정보가 있으면 표시됩니다. 익스텐션 튜브나 클로즈업 렌즈에서는 표시된 아이콘이 실제 장면과 맞지 않을 수도 있습니다.

*3: 인식된 장면에 적합한 아이콘이 표시됩니다.

*4: 다음의 모든 조건이 적용될 때 표시됩니다.

촬영 장면이 어두울 때, 야경일 때, 카메라가 삼각대에 고정되어 있을 때.

*5: 다음의 모든 렌즈에 표시됩니다:

- EF-S18-55mm f/3.5-5.6 IS II
- EF-S55-250mm f/4-5.6 IS II
- EF300mm f/2.8L IS II USM
- EF400mm f/2.8L IS II USM
- 2012년 이후에 발매된 이미지 스태빌라이저 렌즈

*4*5: *4와 *5의 조건을 모두 가지고 있으면 셔터 스피드가 느려집니다.

최종 이미지 시뮬레이션

최종 이미지 시뮬레이션에서는 라이브 뷰 이미지에 픽처 스타일, 화이트 밸런스 등의 효과가 반영되므로 촬영될 이미지의 모습을 확인할 수 있습니다.

촬영 시 라이브 뷰 이미지에 아래 나열된 기능 설정값들이 자동으로 반영됩니다.

라이브 뷰 촬영 시 최종 이미지 시뮬레이션

- 픽처 스타일
 - * 샤프니스, 콘트라스트, 채도, 컬러 톤과 같은 모든 설정값이 반영됩니다.
- 화이트 밸런스
- 화이트 밸런스 보정
- 조명이나 장면에 따라 촬영
- 배경 흐림 (<CA> 모드)
 - * 설정 과정 중에만 효과를 확인할 수 있습니다 ([흐림 시뮬레이션]이 표시되어 있을 때).
- 색조
- 측광 모드
- 노출
- 피사계 심도 (심도 미리보기 ON)
- 자동 밝기 최적화 기능
- 주변 조도 보정
- 색 수차 보정
- 하이라이트 톤 우선
- 화면 비율 (촬영 범위 확인)

촬영 기능 설정값

여기서는 라이브 뷰 촬영에 해당되는 기능 설정을 설명하였습니다.

Q 킷 컨트롤

크리에이티브 존 모드에서 이미지가 LCD 모니터에 디스플레이 되는 동안 <Q> 버튼을 누르면 다음을 설정할 수 있습니다:

AF 방식, 드라이브 모드, 측광 모드, 기록 화질, 화이트 밸런스, 픽처 스타일, 자동 밝기 최적화 기능, 필터 효과.

베이스크 존 모드에서는 89페이지의 표에 있는 기능들 (배경 흐림 제외)과 위에 굵은 글씨로 표시된 기능들을 설정할 수 있습니다.



1 <Q> 버튼을 누르십시오 (○10).

▶ 설정 가능한 기능이 표시됩니다.

2 기능을 선택하고 설정합니다.

- <▲> <▼> 키를 눌러서 기능을 선택하십시오.
- ▶ 기능의 설정값과 기능 안내 (p.64)가 나타납니다.
- <◀> <▶> 키를 눌러 기능을 설정하십시오.
- <SCN> 모드에서는 화면의 좌측 상단에 있는 촬영 모드 상자를 선택하고 <SET>을 눌러 촬영 모드를 선택하십시오.
- 드라이브 모드의 <Ⓢc> 설정, WB 보정/WB 브래케팅, 픽처 스타일 파라미터 또는 필터 효과를 설정하려면 <INFO.> 버튼을 누르십시오.

3 설정을 종료합니다.

- <SET>을 눌러 설정을 완료하고 라이브 뷰 촬영으로 돌아갑니다.
- [↵]를 선택해 라이브 뷰 촬영으로 돌아갈 수도 있습니다.



- 크리에이티브 존 모드에서는 <ISO> 버튼을 눌러 ISO 감도를 설정할 수 있습니다.
- 라이브 뷰 촬영 시에는 드라이브 모드를 <□S>나 <□M>S로 설정할 수 없습니다.
- [☐] (부분 측광)이나 [□] (스팟 측광)을 설정하면 화면의 중앙에 측광 영역을 표시하는 원이 표시됩니다.

필터 효과 적용하기

라이브 뷰 이미지를 확인하면서 촬영 전에 필터 효과 (거친 흑백, 소프트 포커스, 어안렌즈 효과, 유화 효과, 수채화 효과, 토이 카메라 효과, 미니어처 효과)를 적용할 수 있습니다. 이를 필터 효과라고 합니다.

사진을 촬영하면 카메라가 필터 효과가 적용된 이미지만 저장합니다. 필터 효과가 적용되지 않은 이미지도 저장하려면 필터 효과를 사용하지 말고 사진을 촬영하고 그 후에 필터 효과를 적용하여 새로운 이미지로 저장하십시오 (p.312).

1 <Fn>, <F9>, <F10> 이외의 촬영 모드를 설정합니다.

2 <Q> 버튼을 누르십시오 (F10).

▶ 퀵 컨트롤 화면이 나타납니다.

3 [OFF]을 선택합니다.

- <▲><▼> 키를 눌러 화면 우측의 [OFF] (필터 효과)를 선택하십시오.



4 필터를 선택합니다.

- <◀><▶> 키를 눌러 필터를 선택하십시오 (p.202).
- ▶ 필터 효과가 적용된 이미지가 디스플레이 됩니다.





5 필터 효과를 조정합니다.

- <INFO.> 버튼을 누르십시오 (미니어처 효과 제외).
- <◀><▶> 키를 눌러서 필터 효과를 조정하고 <SET>을 누르십시오.
- 미니어처 효과에서는 <SET>을 누른 다음 <▲><▼> 키를 눌러 백색 프레임을 선명하게 보이게 할 위치로 이동시키십시오.

6 사진을 촬영합니다.

- ▶ 이미지에 필터가 적용되어 촬영됩니다.



드라이브 모드를 <Mv> 또는 <Sc>로 설정해도 카메라가 단일 촬영 모드로 촬영합니다.



- 기록 화질이 RAW+L이나 RAW인 경우 또는 AEB, 화이트 밸런스 브래케팅, 다중 촬영 노이즈 감소를 설정한 경우에는 필터 효과를 사용하여 촬영할 수 없습니다.
- 필터 효과를 사용하여 촬영하면 히스토그램이 표시되지 않습니다.
- 거친 흑백에서 LCD 모니터에 보이는 거친 이미지는 이미지에 기록되는 거친 효과와 다르게 보입니다.
- 소프트 포커스와 미니어처 효과에서 LCD 모니터에 보이는 블러 효과는 이미지에 기록되는 블러 효과와 다르게 보입니다. 크리에이티브 존 모드에서는 심도 미리보기 버튼을 눌러서 사진의 블러 효과를 확인할 수 있습니다.
- 어안렌즈 효과를 적용하여 촬영한 이미지는 먼지 삭제 데이터 (p.272)가 첨부되지 않습니다.

필터 효과 특성

📷 거친 흑백

이미지의 입자가 거친 흑백 사진이 됩니다. 콘트라스트를 조정하여 흑백 효과를 변경할 수 있습니다.

📷 소프트 포커스

이미지가 부드럽게 보이도록 합니다. 블러를 조정하여 부드러운 느낌의 정도를 변경할 수 있습니다.

📷 어안렌즈 효과

어안 렌즈의 효과를 줍니다. 이미지에 원통형 왜곡이 생깁니다. 필터 효과의 강도에 따라서 이미지 주변부를 따라 잘려나가는 영역이 바뀝니다. 또한 이 필터 효과를 사용하면 이미지의 중앙이 확대되므로 기록 화소수에 따라 이미지 중심부의 해상도가 저하될 수 있습니다. 이 필터를 사용할 때는 화면에서 이미지를 확인하십시오. AF 방식은 FlexiZone - Single (중앙에 고정)입니다.

📷 유화 효과

사진이 유화처럼 보이도록 하고 피사체가 입체적으로 보이게 합니다. 콘트라스트와 채도를 조정할 수 있습니다. 하늘, 흰색의 벽 등은 부드러운 계조로 만들 수 없어 불규칙하게 보이거나 노이즈가 두드러질 수 있습니다.

📷 수채화 효과

부드러운 색상으로 사진이 수채화처럼 보이게 합니다. 필터 효과를 조정하여 색의 강도를 조절할 수 있습니다. 야경이나 어두운 장면은 부드러운 계조로 만들 수 없어 불규칙하게 보이거나 노이즈가 두드러질 수 있습니다.

- **📷 토이 카메라 효과**

토이 카메라의 전형적인 색조로 나타나며 이미지의 네 모서리 부분이 어두워 집니다. 컬러 톤을 조정하여 색조를 변경할 수 있습니다.

- **🔍 미니어처 효과**

축소 모형 효과가 나타납니다. 이미지에서 선명하게 보이게 할 위치를 변경할 수 있습니다. 201페이지의 단계 5에서 <🔍> 버튼을 누르면 (또는 화면 우측 하단의 [단]를 탭하면) 백색 프레임의 수평/수직 방향을 바꿀 수 있습니다. AF 방식은 백색 프레임의 중앙에 초점을 맞추는 FlexiZone - Single입니다.

MENU 메뉴 기능 설정값

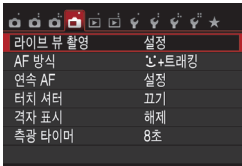

표시되는 메뉴 항목은 다음과 같습니다.

이 메뉴 화면의 설정 가능 기능은 **라이브 뷰 촬영에만 적용됩니다. 뷰파인더에서는 사용할 수 없습니다 (설정이 불가능합니다).**

● 라이브 뷰 촬영

라이브 뷰 촬영을 [설정] 또는 [해제]로 설정할 수 있습니다.

● AF 방식

[**∞+트래킹**], [**FlexiZone - Multi**], [**FlexiZone - Single**]을 선택할 수 있습니다. AF 방식에 대한 자세한 설명은 206-213페이지를 참조하십시오.

● 연속 AF

기본 설정값은 [설정]입니다.

카메라가 계속하여 피사체에 초점을 맞추어 대략적인 초점을 얻기 때문에 셔터 버튼을 반누름할 때 초점을 맞추는 것이 더 빨라집니다. [설정]이 설정되어 있으면 렌즈가 수시로 작동하면서 배터리 전원을 더 소모해 배터리 수명이 줄고 촬영 가능 매수가 줄어듭니다.

연속 AF 시에 렌즈의 포커스 모드 스위치를 <MF>로 설정하려면 먼저 라이브 뷰 촬영을 중단하십시오.

● 터치 셔터

LCD 모니터 화면을 탭하는 것만으로 자동으로 초점을 맞추고 사진을 촬영할 수 있습니다. 자세한 내용은 214페이지를 참조하십시오.

● 격자 표시

[격자 1 井]이나 [격자 2 井井]로 격자 선을 표시해 촬영 시 수평 또는 수직의 기울기를 확인할 수 있습니다.

● 측광 타이머[☆]

노출 설정이 표시되는 시간을 변경할 수 있습니다 (AE 잠금 시간).
 베이직 존 모드에서는 측광 타이머가 8초로 고정됩니다.



다음의 작업을 선택하면 라이브 뷰 촬영이 중단됩니다. 라이브 뷰 촬영을 재개하려면 다시 <[📷]> 버튼을 누르십시오.

- [📷3: 먼지 삭제 데이터], [🔧3: 센서 클리닝], [🔧4: 설정 해제],
 [🔧4: 📷 펌웨어 버전]

AF를 사용하여 초점 맞추기 (AF 방식)

AF 방식 선택하기

촬영 조건이나 피사체에 적합한 AF 방식을 선택할 수 있습니다. 다음의 AF 방식이 제공됩니다: [인식(얼굴)+트래킹], [FlexiZone - Multi] (p.208),

[FlexiZone - Single] (p.210).

정밀한 초점을 얻으려면 렌즈 포커스 모드 스위치를 <MF>로 설정한 다음 이미지를 확대하고 수동으로 초점을 맞추십시오 (p.216).

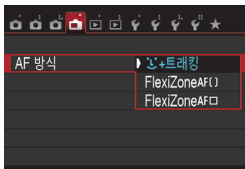

AF 방식을 선택합니다.

- [카메라 아이콘] 탭에서 [AF 방식]을 선택하십시오.
- 원하는 AF 방식을 선택하고 <SET>을 누르십시오.
- 라이브 뷰 이미지를 디스플레이하는 동안 <Q> 버튼을 눌러 킥 컨트롤 화면에서 AF 방식을 선택할 수도 있습니다 (p.198).

인식(얼굴)+트래킹: AF 인식

사람의 얼굴을 인식하여 초점을 맞춥니다. 얼굴이 움직이면 AF 포인트 <AF>가 같이 움직이며 얼굴을 추적합니다.



1 라이브 뷰 이미지를 디스플레이 합니다.

- <카메라 아이콘> 버튼을 누르십시오.
- ▶ 라이브 뷰 이미지가 LCD 모니터에 나타납니다.

2 AF 포인트를 선택합니다.

- 얼굴이 인식되면 AF 포인트 <AF>가 초점을 맞출 얼굴 위에 나타납니다.
- 여러 개의 얼굴이 인식되면 <AF>가 표시됩니다. <◀><▶> 키를 사용하여 초점을 맞추려는 얼굴로 <AF> 프레임을 이동시키십시오.

- LCD 모니터 화면을 탭하여 얼굴이나 피사체를 선택할 수 있습니다. 피사체가 얼굴이 아닌 경우에는 <F>가 표시됩니다.
- 얼굴이 인식되지 않거나 LCD 모니터를 탭하여도 얼굴이나 피사체를 선택하지 않은 경우에는 카메라가 자동 선택으로 [FlexiZone - Multi]로 전환합니다 (p.208).

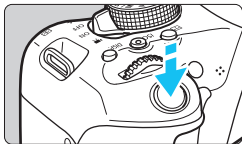

3 피사체에 초점을 맞춥니다.

- 셔터 버튼을 반누름하여 초점을 맞추십시오.
- ▶ 초점이 맞으면 AF 포인트가 녹색으로 바뀌며 신호음이 울립니다.
- ▶ 초점을 맞추지 못한 경우에는 AF 포인트가 주황색으로 변합니다.



4 사진을 촬영합니다.

- 초점과 노출을 확인하고 셔터 버튼을 완전히 눌러 사진을 촬영하십시오 (p.192).



- 피사체의 얼굴에 초점이 너무 맞지 않으면 얼굴 인식이 불가능해 집니다. 이런 경우에는 렌즈의 포커스 모드 스위치를 <MF>로 전환하고 수동으로 초점을 맞추십시오.
- 사람의 얼굴 이외의 물체가 얼굴로 인식될 수 있습니다.
- 사진에서 너무 크거나 작은 얼굴, 너무 밝거나 어두운 얼굴, 일부가 가려진 얼굴에는 얼굴 인식이 작동하지 않습니다.
- <F>가 얼굴의 일부에만 위치할 수 있습니다.

- 
 ● <SET> 또는 <AF-ON> 버튼을 누르면 AF 포인트 <AF-ON>가 중앙에 나타나며 <AF-ON> 십자 키를 사용해 AF 포인트를 이동할 수 있습니다.
- 사진 가장자리에서 인식된 얼굴에는 AF가 불가능하므로 <AF-ON>가 회색으로 나타납니다. 셔터 버튼을 반누름하면 자동 선택의 FlexiZone - Multi 방식으로 피사체에 초점이 맞추어집니다.

FlexiZone - Multi: AF ()

49개의 AF 포인트를 사용해 넓은 영역에 초점을 맞출 수 있습니다 (자동 선택). 이 넓은 영역은 초점을 맞추기 위한 9개의 존으로 나누어질 수 있습니다 (존 선택).



영역 프레임

1 라이브 뷰 이미지를 디스플레이 합니다.

- <ON/OFF> 버튼을 누르십시오.
- ▶ 라이브 뷰 이미지가 LCD 모니터에 나타납니다.



2 AF 포인트를 선택합니다. ☆

- <SET>이나 <AF-ON> 버튼을 누르면 자동 선택과 존 선택으로 전환됩니다. 베이직 존 모드에서는 자동으로 자동 선택이 설정됩니다.
- <AF-ON> 십자 키를 사용해 존을 선택하십시오. 중앙 존으로 돌아가려면 <SET>이나 <AF-ON> 버튼을 다시 누르십시오.
- LCD 모니터 화면을 탭하여 존을 선택할 수도 있습니다. 존을 선택한 후 화면에서 []를 탭해 자동 선택으로 전환하십시오.

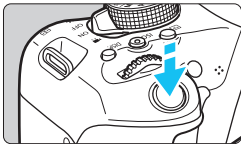

3 피사체에 초점을 맞춥니다.

- AF 포인트를 피사체에 맞추고 셔터 버튼을 반누름하십시오.
- ▶ 초점이 맞으면 AF 포인트가 녹색으로 바뀌며 신호음이 울립니다.
- ▶ 초점을 맞추지 못한 경우 영역 프레임이 주황색으로 변합니다.



4 사진을 촬영합니다.

- 초점과 노출을 확인하고 셔터 버튼을 완전히 눌러 사진을 촬영하십시오 (p.192).



- 카메라가 자동 AF 포인트 선택으로 원하는 피사체에 초점을 맞추지 않을 경우 존을 선택하거나 AF 방식을 **[FlexiZone - Single]**로 변경하고 다시 초점을 맞추십시오.
- **[3:2]**, **[4:3]**, **[16:9]**에서는 49개의 AF 포인트, **[1:1]**에서는 35개의 AF 포인트가 존재합니다.

FlexiZone - Single: AF □

초점을 맞추는 데는 1개의 AF 포인트가 사용되므로 특정 피사체에 초점을 맞출 때 효과적입니다.



AF 포인트

1 라이브 뷰 이미지를 디스플레이 합니다.

- <CAM> 버튼을 누르십시오.
- ▶ 라이브 뷰 이미지가 LCD 모니터에 나타납니다.
- ▶ AF 포인트 <□>가 나타납니다.
- 동영상 촬영 중에는 [동영상 서보 AF]가 [설정]으로 설정되어 있으면 AF 포인트가 더 크게 표시됩니다.

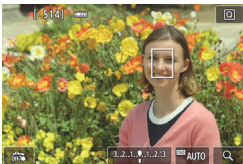

2 AF 포인트를 이동합니다.

- <D> 십자 키를 눌러서 초점을 맞추고자 하는 곳으로 AF 포인트를 이동시키십시오. (사진의 가장자리로는 이동할 수 없습니다.)
- <SET>나 <MENU> 버튼을 누르면 AF 포인트가 화면의 중앙으로 돌아옵니다.
- LCD 모니터 화면을 탭하여 AF 포인트를 이동할 수도 있습니다.

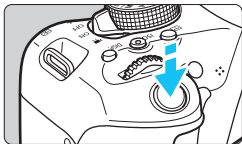

3 피사체에 초점을 맞춥니다.

- AF 포인트를 피사체에 맞추고 셔터 버튼을 반누름하십시오.
- ▶ 초점이 맞으면 AF 포인트가 녹색으로 바뀌며 신호음이 울립니다.
- ▶ 초점을 맞추지 못한 경우에는 AF 포인트가 주황색으로 변합니다.



4 사진을 촬영합니다.

- 초점과 노출을 확인하고 셔터 버튼을 완전히 눌러 사진을 촬영하십시오 (p.192).

AF에 대한 참조사항

AF 동작

- 이미 초점이 맞은 상태에서도 셔터 버튼을 반누름하면 다시 초점을 맞춥니다.
- 움직이는 피사체에 계속하여 초점을 맞출 수 없습니다.
- 이미지 밝기는 AF 동작 도중과 이후에 바뀔 수 있습니다.
- 피사체나 촬영 조건에 따라 초점을 맞추는 데 시간이 걸리거나 연속 촬영 속도가 느려질 수 있습니다.
- 라이브 뷰 이미지가 디스플레이되는 동안 광원이 바뀌면 화면이 깜빡여 초점을 맞추기 어려울 수 있습니다. 이러한 경우, 라이브 뷰 촬영을 중단하고 실제 사용할 광원 하에서 AF를 실행하십시오.
- [L+트래킹]이 설정되면 화면 확대가 불가능합니다.
- [FlexiZone - Multi]가 설정되어 있을 때 <Q> 버튼을 누르면 (또는 화면에서 <Q>를 탭하면) 선택된 영역의 중앙 부분 (자동 선택일 경우 이미지의 중앙)이 확대됩니다. 셔터 버튼을 반누름하면 디스플레이가 정상으로 돌아가고 카메라가 초점을 맞춥니다.
- [FlexiZone - Single]이 설정되어 있을 때 <Q> 버튼을 누르면 (또는 화면에서 <Q>를 탭하면) AF 포인트로 커버된 영역이 확대됩니다. 확대 화면일 때 셔터 버튼을 반누름하여 초점을 맞추십시오. 카메라가 삼각대에 장착되어 있고 매우 정확한 초점을 얻어야 할 때 효과적입니다. 확대 보기에서 초점을 맞추기 어려운 경우에는 보통 화면으로 돌아가 AF를 사용하십시오. 보통 화면과 확대 화면의 AF 속도는 다를 수 있습니다.
- 보통 화면에서 [FlexiZone - Multi] 또는 [FlexiZone - Single]을 사용해 초점을 맞춘 후 화면을 확대할 경우, 정확하게 초점이 맞지 않을 수도 있습니다.



확대 화면에서는 연속 AF (p.204)가 실행되지 않습니다.

초점을 맞추기 어려운 촬영 조건

- 파란 하늘이나 단색, 평면 등 콘트라스트가 낮은 피사체 또는 하이라이트나 새도의 디테일이 손실된 경우
- 어두운 곳에 있는 피사체
- 줄무늬 또는 기타 수평 방향으로만 대비가 있는 패턴
- 반복적인 패턴의 피사체 (예: 고층 빌딩의 창, 컴퓨터 키보드 등)
- 가는 선이나 피사체의 윤곽
- 밝기, 색상, 패턴이 계속 변하는 광원 아래
- 야경이나 점 조명
- 형광 조명이나 LED 광원 아래에서 이미지가 깜빡일 때
- 매우 작은 피사체
- 구도 가장자리에 있는 피사체
- 강한 역광을 받거나 반사되는 피사체 (예: 빛을 많이 반사하는 자동차 등)
- 가까운 피사체와 멀리 있는 피사체가 동시에 AF 포인트에 겹치는 경우 (예: 우리 안의 동물 등)
- AF 포인트 내에서 계속 움직이는 피사체와 카메라 흔들림으로 인해 정지 상태를 유지할 수 없는 피사체 또는 흐릿한 피사체
- 카메라 쪽으로 다가오거나 멀어지는 피사체
- 심하게 아웃포커스된 피사체에 자동초점을 실행하는 경우
- 소프트 포커스 렌즈로 소프트 포커스 효과를 적용하는 경우
- 특수 효과 필터를 사용하는 경우
- AF 중 노이즈 (점, 밴딩 현상 등)가 화면에 나타나는 경우



- 이전 페이지에 나열된 촬영 조건으로 인해 초점을 맞출 수 없는 경우에는 렌즈의 포커스 모드 스위치를 <MF>로 설정하고 수동으로 초점을 맞추십시오.
- 다음의 렌즈에서 AF를 사용하면 초점을 맞추는데 시간이 걸리거나 올바른 초점을 얻지 못할 수 있습니다.
EF50mm f/1.4 USM, EF50mm f/1.8 II, EF50mm f/2.5 컴팩트 매크로,
EF75-300mm f/4-5.6 III, EF75-300mm f/4-5.6 III USM
판매 중단된 렌즈에 대한 정보는 캐논 웹사이트를 참조하십시오.



- 주변부에 위치한 피사체를 촬영하는 경우에 초점이 안 맞으면 중앙 AF 포인트나 존을 초점을 맞출 피사체에 향하게 한 다음 다시 초점을 맞추고 사진을 촬영하십시오.
- AF 보조광은 발산되지 않습니다. 그러나 LED 라이트가 채용된 EX 시리즈 스피드라이트 (별매)를 사용하는 경우에는 LED 라이트가 AF 보조를 위하여 필요할 때에 점등합니다.
- 확대 화면에서는 카메라 흔들림으로 인해 초점을 맞추는 것이 어려울 수 있습니다. 삼각대 사용을 권장합니다.

터치 셔터로 촬영하기

LCD 모니터 화면을 탭하는 것만으로 자동으로 초점을 맞추고 사진을 촬영할 수 있습니다. 이 기능은 모든 촬영 모드에서 가능합니다.

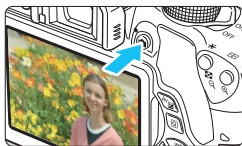





1 라이브 뷰 이미지를 디스플레이 합니다.

- 버튼을 누르십시오.
- ▶ 라이브 뷰 이미지가 LCD 모니터에 나타납니다.



2 터치 셔터를 켭니다.

- 화면 좌측 하단의 를 탭하십시오. 아이콘을 탭할 때마다 와 로 전환됩니다.
-  (터치 셔터: 켜기)
스팟을 탭하여 초점을 맞추고 촬영할 수 있습니다.
-  (터치 셔터: 끄기)
스팟을 탭하여 초점을 맞추려는 부분을 선택할 수 있습니다. 셔터 버튼을 완전히 눌러 사진을 촬영하십시오.



3 화면을 탭하여 촬영합니다.

- 화면상의 얼굴이나 피사체를 탭하십시오.
- ▶ 탭하는 포인트에 카메라가 설정한 AF 방식으로 초점을 맞춥니다 (p.206-210).
[FlexiZone - Multi]가 설정되어 있으면 [FlexiZone - Single]로 전환됩니다.
- ▶ 초점을 맞추면 AF 포인트가 녹색으로 바뀌고 사진이 자동으로 촬영됩니다.
- 초점을 맞추지 못한 경우에는 AF 포인트가 주황색으로 바뀌며 사진을 촬영할 수 없습니다. 화면상의 얼굴이나 피사체를 다시 탭하십시오.



- 드라이브 모드를 $\langle \text{Fn} \rangle$로 설정해도 카메라가 단일 촬영 모드로 촬영합니다.
- 확대 보기에서는 터치 셔터가 작동하지 않습니다.
- 어안렌즈 효과 필터가 설정되면 탭하는 포인트와 상관없이 카메라가 AF 포인트를 사용해 화면의 중앙에 초점을 맞춥니다.
- 미니어처 효과 필터가 설정되면 터치 셔터가 작동하지 않습니다.
- [F4: 사용자 정의 기능 (C.Fn)]에서 [10: 셔터 버튼/AE 잠금 버튼]을 [1: AE 잠금/AF] 또는 [3: AE/AF, AE 잠금 해제]로 설정하면 자동 초점이 작동하지 않습니다.



- [📷: 터치 셔터]를 사용하여 터치 셔터를 설정할 수도 있습니다.
- 벌브 노출을 사용하여 촬영하려면 화면을 두 번 탭하십시오. 처음 탭하면 벌브 노출을 시작하고 다시 한 번 탭하면 노출을 중단합니다. 화면을 탭할 때 카메라를 흔들지 않도록 주의하십시오.

MF: 수동으로 초점 맞추기

이미지를 확대하여 수동 초점으로 정확하게 초점을 맞출 수 있습니다.

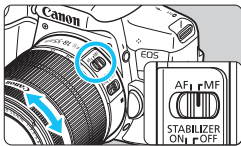

1 렌즈 포커스 모드 스위치를 <MF>로 설정합니다.

- 렌즈 포커싱 링을 돌려서 대략적인 초점을 맞춥니다.

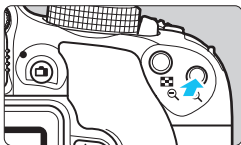

2 확대 프레임을 디스플레이합니다.

- <Q> 버튼을 누르십시오.
- ▶ 확대 프레임이 나타납니다.
- 화면의 [Q]를 탭하여 이미지를 확대할 수도 있습니다.



3 확대 프레임을 이동시킵니다.

- <◇> 십자 키를 눌러서 초점을 맞추고자 하는 위치로 확대 프레임을 이동시키십시오.
- 화면 중앙으로 돌아가려면 <SET>이나 <⏏> 버튼을 누르십시오.

확대 프레임

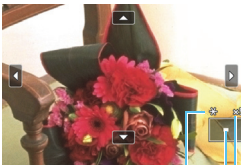

AE 잠금
확대 영역 위치
배율

4 이미지를 확대합니다.

- <Q> 버튼을 누를 때마다 이미지의 확대 배율이 다음의 순서대로 바뀝니다:

1x → 5x → 10x → 일반 보기

5 수동으로 초점을 맞춥니다.

- 확대된 이미지를 보면서 렌즈 포커싱 링을 돌려 초점을 맞추십시오.
- 초점을 맞춘 후 <Q> 버튼을 누르면 일반 보기로 돌아갑니다.

6 사진을 촬영합니다.

- 초점과 노출을 확인하고 셔터 버튼을 눌러 사진을 촬영하십시오 (p.192).



라이브 뷰 촬영 시 주의사항

화질

- 고감도 ISO로 촬영하면 노이즈 (밝은 점, 밴딩 현상 등)가 현저해질 수 있습니다.
- 고온에서 촬영하면 이미지에 노이즈나 불규칙한 색상이 발생할 수 있습니다.
- 라이브 뷰 촬영을 장시간 계속하면 카메라의 내부 온도가 높아지고 화질이 떨어질 수 있습니다. 촬영을 하지 않을 때는 라이브 뷰 촬영을 종료해 주십시오.
- 카메라의 내부 온도가 높을 때 장시간 노출로 촬영하면 화질이 떨어질 수 있습니다. 라이브 뷰 촬영을 중단하고 잠시 기다렸다 다시 촬영하십시오.

흰색 <[M]> 및 적색 <[M]> 내부 온도 경고 아이콘

- 장시간 라이브 뷰 촬영을 하거나 주변 온도가 높은 곳에서 촬영하여 카메라의 내부 온도가 상승하면 흰색 <[M]> 또는 적색 <[M]> 아이콘이 나타납니다.
- 백색 <[M]> 아이콘은 정지 사진의 화질이 저하된다는 표시입니다. 다시 촬영하기 전에 라이브 뷰 촬영을 잠시 중단하고 카메라의 열을 식히십시오.
- 적색 <[M]> 아이콘은 라이브 뷰 촬영이 곧 자동으로 종료될 것이라는 표시입니다. 이런 일이 발생하면 카메라의 내부 온도가 내려갈 때까지 다시 촬영할 수 없습니다. 라이브 뷰 촬영을 중단하거나 전원을 끄고 잠시동안 카메라의 작동을 중단하여 주십시오.
- 고온에서 장시간 라이브 뷰 촬영을 하면 <[M]>와 <[M]> 아이콘이 더 빨리 나타납니다. 촬영을 하지 않을 때에는 항상 카메라를 꺼 주십시오.
- 카메라의 내부 온도가 높으면 백색 <[M]> 아이콘이 표시되기 전이라도 고감도 ISO나 장시간 노출로 촬영한 이미지의 화질이 떨어질 수 있습니다.

촬영 결과

- 확대 보기 중에 사진을 촬영하면 원하는 노출을 얻지 못할 수 있습니다. 일반 보기로 돌아가서 사진을 촬영하십시오. 확대 보기 중에는 셔터 스피드와 조리개 값이 주황색으로 표시됩니다. 확대 보기 중에 사진을 촬영해도 이미지는 일반 보기 상태로 촬영됩니다.
- [Q2: 자동 밝기 최적화 기능] (p.136)이 [해제] 이외의 설정으로 설정된 경우, 노출 감소 보정이나 플래시 노출 감소 보정으로 설정해도 이미지가 밝게 나타날 수 있습니다.
- TS-E 렌즈 (TS-E17mm f/4L 또는 TS-E24mm f/3.5L II 제외)를 사용하여 렌즈를 시프트 또는 틸트하거나 익스텐션 튜브를 사용하면, 표준 노출을 얻을 수 없거나 노출이 불규칙해질 수 있습니다.



라이브 뷰 촬영 시 주의사항

라이브 뷰 이미지

- 저조명이나 밝은 조명 하에서는 라이브 뷰 이미지가 촬영되는 이미지의 밝기를 반영하지 못할 수 있습니다.
- 저조명에서 ISO감도가 낮게 설정되어 있으면 디스플레이되는 라이브 뷰 이미지에서 노이즈가 눈에 띌 수 있습니다. 그러나 촬영을 하면 기록되는 이미지에는 노이즈가 최소화됩니다. (라이브 뷰 이미지의 화질은 기록된 이미지와 다릅니다.)
- 이미지의 광원 (조명)이 변경될 경우 스크린이 깜빡일 수 있습니다. 이런 경우에는 라이브 뷰 촬영을 중단하고 사용할 실제 광원 하에서 촬영을 재개하십시오.
- 카메라를 다른 곳으로 겨냥하는 경우 라이브 뷰 이미지의 적정 밝기가 일시적으로 흐트러질 수 있습니다. 촬영하기 전에 이미지의 밝기가 안정될 때까지 기다려 주십시오.
- 이미지에 매우 밝은 광원이 있는 경우, 밝은 영역이 LCD 모니터에서 검게 나타날 수 있습니다. 그러나 실제 촬영된 이미지에는 밝은 영역이 올바르게 나타납니다.
- 저조명에서 [**☞2: LCD 밝기**]를 밝은 설정값으로 지정하면 라이브 뷰 이미지에 노이즈나 비정상적인 색상이 발생할 수 있습니다. 그러나 촬영된 이미지에는 노이즈나 비정상적인 색상이 기록되지 않습니다.
- 이미지를 확대하면 이미지 샤프니스가 실제보다 뚜렷하게 보일 수 있습니다.
- 셔터 스피드가 1초이거나 더 느린 경우에는 LCD 모니터에 "**BUSY**"가 표시되며 노출이 완료될 때까지 라이브 뷰 디스플레이가 나타나지 않습니다.

사용자 정의 기능

- 라이브 뷰 촬영에서는 일부 사용자 정의 기능 설정값이 해제됩니다 (p.337).

렌즈와 플래시

- 2011년 하반기 이후에 출시된 포커스 프리셋 모드를 채용한 (초)망원 렌즈를 사용하면 라이브 뷰 촬영 중에도 포커스 프리셋 기능이 가능합니다.
- 내장 플래시를 사용하면 FE 잠금이 불가능합니다. 외부 스피드라이트를 사용하면 FE 잠금과 모델링 발광이 작동하지 않습니다.



8

동영상 촬영

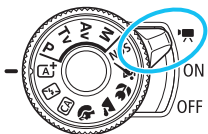

전원 스위치를 로 설정하면
동영상을 촬영할 수 있습니다.
동영상 기록 형식은 MP4입니다.

- 동영상 기록이 가능한 카드에 대해서는 5페이지를 참조하십시오.
- 카메라를 들고 동영상 촬영을 하는 경우, 카메라 흔들림으로 인해 동영상이 흐릿하게 촬영될 수 있습니다. 삼각대를 사용할 것을 권장합니다.
- 카메라를 손으로 들고 촬영하려면 70페이지를 참조하십시오.



Full HD 1080

Full HD 1080은 1080 세로 픽셀(주사선)의
고화질 규격과 호환됨을 표시합니다.



동영상 촬영

촬영한 동영상을 재생하려면 카메라를 TV에 연결할 것을 권장합니다. (p.298-301).

자동 노출 촬영

촬영 모드가 <M> 이외의 모드로 설정되어 있으면 장면의 현재 밝기에 맞추어 자동 노출 제어가 시행됩니다.

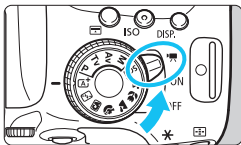

1 전원 스위치를 <V>로 설정합니다.

- ▶ 반사 미러에서 소리가 난 후 LCD 모니터에 이미지가 나타납니다.

2 촬영 모드를 <M> 이외의 모드로 설정합니다.

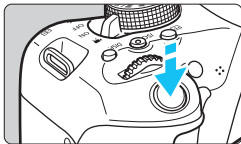

3 피사체에 초점을 맞춥니다.

- 동영상을 촬영하기 전에 AF나 수동 초점을 사용하여 초점을 맞추십시오 (p.206-213, 216).
- 기본 설정으로 [동영상 서보 AF: 설정]이 설정되어 카메라가 항상 초점을 맞춥니다. 동영상 서보 AF를 중단하려면 248페이지를 참조하여 주십시오.



4 동영상을 촬영합니다.

- <V> 버튼을 누르면 동영상 촬영이 시작됩니다. 동영상 촬영을 중단하려면 <V> 버튼을 다시 누르십시오.
- ▶ 동영상이 촬영되는 동안에는 화면의 우측 상단에 "●" 마크가 표시됩니다.
- ▶ 내장 마이크가 사운드를 기록합니다.

동영상 촬영 중

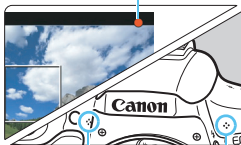

내장 마이크



- 동영상 촬영 시의 주의사항은 253-254페이지에 있습니다.
- 필요한 경우 218-219페이지에 있는 라이브 뷰 촬영 시의 주의 사항도 확인하여 주십시오.



- 베이직 존 모드에서는 촬영 결과물이 <A+>와 같습니다. 또한 카메라가 인식한 장면의 장면 아이콘이 좌측 상단에 표시됩니다 (p.224).
- <Av> 및 <Tv> 촬영 모드에서는 동영상이 <P> 모드와 동일한 설정으로 촬영됩니다.
- 설정 가능한 메뉴 기능은 베이직 존 모드와 크리에이티브 존 모드에서 다릅니다 (p.358).
- 셔터 스피드와 조리개는 자동으로 설정됩니다.
- 크리에이티브 존 모드에서는 <★> 버튼 (p.162)을 눌러 노출을 잠글 수 있습니다 (AE 잠금). [Fn1: 축광 타이머]로 설정한 초 수의 노출 설정이 표시됩니다. 동영상 촬영 중 AE 잠금을 적용한 후에는 <Fn2> 버튼을 눌러 취소할 수 있습니다. <Fn2> 버튼을 누를 때까지 AE 잠금 설정이 유지됩니다.)
- 크리에이티브 존 모드에서는 <AvFn2> 버튼을 누른 상태로 <Fn3> 다이얼을 돌려 노출 보정을 설정할 수 있습니다.
- 셔터 버튼을 반누름하면 셔터 스피드와 ISO 감도가 화면의 하단에 표시됩니다. 이는 정지 사진의 노출 설정값입니다 (p.227). 동영상 촬영의 노출 설정은 표시되지 않습니다. 동영상 촬영의 노출 설정은 정지 사진 촬영과는 다를 수 있습니다.
- 자동 노출로 동영상을 촬영하면 이미지 정보 (Exif)에 셔터 스피드와 조리개 값이 기록되지 않습니다.

베이직 존 모드에서의 ISO 감도



















- ISO 감도가 ISO 100 - ISO 6400 사이에서 자동으로 설정됩니다.

<P>, <Tv>, <Av> 모드에서의 ISO 감도

- ISO 감도가 ISO 100 - ISO 6400 사이에서 자동으로 설정됩니다.
- [Fn4: 사용자 정의 기능 (C.Fn)]에서 [2: ISO 확장]이 [1: 설정]으로 지정되어 있으면 최대 감도가 H (ISO 12800 상당)로 확장됩니다.
- [Fn4: 사용자 정의 기능 (C.Fn)]에서 [3: 하이라이트 톤 우선]이 [1: 설정]으로 지정되어 있으면 ISO 감도가 ISO 200 - ISO 6400이 됩니다.

장면 아이콘

베이직 존 모드에서 동영상을 촬영하는 중에는 카메라가 인식한 장면을 나타내는 아이콘이 표시되며 그 장면에 맞는 촬영이 적용됩니다. 일부 장면이나 촬영 조건에서는 표시된 아이콘이 실제 장면과 맞지 않을 수도 있습니다.

배경	피사체	인물 사진*1	비인물		배경색
			자연 및 야외 장면	근접*2	
밝은 장면					회색
	역광				
파란 하늘 포함					연청색
	역광				
석양		*3		*3	주황색
스포츠라이트					진청색
어두운 장면					

*1: AF 방식이 [L+트래킹]으로 설정되어 있을 때에만 표시됩니다. 다른 AF 방식이 설정되어 있으면 사람이 인식되어도 "비인물" 아이콘이 표시됩니다.

*2: 정확한 렌즈에 거리 정보가 있으면 표시됩니다. 익스텐션 튜브나 클로즈업 렌즈에서는 표시된 아이콘이 실제 장면과 맞지 않을 수도 있습니다.

*3: 인식된 장면에 적합한 아이콘이 표시됩니다.

LED 라이트를 채용한 EX 시리즈 스피드라이트 (별매) 사용하기

자동 노출 (M 이외의 모드) 동영상 촬영에서는 저조명 조건에서 카메라가 자동으로 스피드라이트의 LED 라이트를 점등합니다. 자세한 내용은 스피드라이트의 사용 설명서를 참조하여 주십시오.

수동 노출 촬영

<M> 모드에서 동영상 촬영 시 셔터 스피드, 조리개, ISO 감도를 자유롭게 설정할 수 있습니다. 수동 노출을 사용하여 동영상을 촬영하는 것은 고급 사용자를 위한 기능입니다.

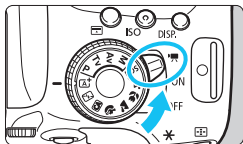

1 전원 스위치를 <ON>로 설정합니다.

- ▶ 반사 미러에서 소리가 난 후 LCD 모니터에 이미지가 나타납니다.



2 모드 다이얼을 <M>으로 설정합니다.

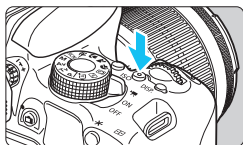

3 ISO 감도를 설정합니다.

- <ISO> 버튼을 누르고 <◀> <▶> 키를 누르거나 <ISO> 다이얼을 돌려 ISO 감도를 설정합니다.
- ISO 감도에 대한 자세한 내용은 다음 페이지를 참조하십시오.



4 셔터 스피드와 조리개 값을 설정합니다.

- 셔터 스피드를 설정하려면 <ISO> 다이얼을 돌리십시오. 설정 가능한 셔터 스피드는 프레임 레이트 <FPS>에 따라 다릅니다.
 - 29.97P 25.00P 23.98P: 1/4000초 - 1/30초
 - 59.94P 50.00P: 1/4000초 - 1/60초
- 조리개를 설정하려면 <Av> 버튼을 누른 상태로 <ISO> 다이얼을 돌리십시오.

<ISO>
<Av> + <ISO>

5 초점을 맞추고 동영상을 촬영합니다.

- 과정은 "자동 노출 촬영" (p.222)의 단계 3 - 4와 동일합니다.

수동 노출 촬영 중의 ISO 감도

- [AUTO]를 선택하면 ISO 감도가 ISO 100 - ISO 6400 사이에서 자동으로 설정됩니다.
- ISO 100 - ISO 6400 사이에서 1 스톱 단위로 ISO 감도를 수동으로 설정할 수 있습니다. [F4: 사용자 정의 기능 (C.Fn)]에서 [2: ISO 확장]이 [1: 설정]으로 지정되어 있으면 수동 설정 범위가 확장되어 H (ISO 12800 상당)를 선택할 수 있게 됩니다.
- [F4: 사용자 정의 기능 (C.Fn)]에서 [3: 하이라이트 톤 우선]이 [1: 설정]으로 지정되어 있으면 ISO 감도가 ISO 200 - ISO 6400이 됩니다.

- ISO 12800에서 동영상을 촬영하면 노이즈가 많이 발생할 수 있으므로 확장 ISO 감도 ("H"로 표시)로 지정되었습니다.
- [F4: 사용자 정의 기능 (C.Fn)]에서 [2: ISO 확장]이 [1: 설정]으로 지정되어 있고 ISO 감도가 H (ISO 25600)로 설정되어 있을 때 정지 사진 촬영에서 동영상 촬영으로 전환하면 ISO 감도가 H (ISO 12800 상당)가 됩니다. 정지 사진 촬영으로 돌아가면 ISO 감도가 ISO 12800이 됩니다.
- 노출 보정을 설정할 수 없습니다.
- 노출값의 변경이 기록되므로 동영상 촬영 중에 셔터 스피드나 조리개를 변경하는 것은 권장하지 않습니다.
- 형광등이나 LED 조명 아래에서 촬영하는 동안 셔터 스피드를 변경하면 깜빡거리는 이미지가 기록될 수 있습니다.

- ISO 자동이 설정되어 있을 때에는 <★> 버튼을 눌러 ISO 감도를 고정시킬 수 있습니다.
- <★> 버튼을 누르고 사진 구도를 다시 잡는 경우 노출 레벨 표시기 (p.227)에서 <★> 버튼을 처음 누른 때와의 노출 레벨 차이를 확인할 수 있습니다.
- <INFO.> 버튼을 누르면 히스토그램을 표시할 수 있습니다.
- 움직이는 피사체의 동영상을 촬영할 때는 1/30초에서 1/125초의 셔터 스피드를 권장합니다. 셔터 스피드가 빠를수록 피사체의 움직임이 덜 부드럽게 보입니다.

정보 표시

- <INFO.> 버튼을 누를 때마다 정보 표시가 바뀝니다.



* 1개의 동영상 클립에만 적용됨.



- 동영상 촬영 중에는 격자선이나 히스토그램을 표시할 수 없습니다. (동영상 촬영을 시작하면 디스플레이가 사라집니다.)
- 동영상 촬영이 시작되면 남은 동영상 촬영 시간이 촬영 경과 시간으로 변경됩니다.

동영상 촬영의 주의 사항

- 태양이나 강한 인공 광원 등의 강렬한 광원쪽으로 카메라를 향하게 하지 마십시오. 이미지 센서나 카메라의 내부 부품을 손상시킬 수 있습니다.
- <AWB>로 설정하고 동영상 촬영 중에 ISO 감도나 조리개를 변경하면 화이트 밸런스도 변경될 수 있습니다.
- 형광등 조명이나 LED 조명 아래에서 동영상을 촬영하면 동영상이 깜빡일 수 있습니다.
- 동영상 촬영 중에 렌즈를 줌하는 것은 권장하지 않습니다. 렌즈를 줌하면 렌즈의 최대 조리개 변경 여부와 상관없이 노출이 변경될 수 있습니다. 노출값의 변경은 결과에 기록됩니다.
- 동영상 촬영 중에는 이미지를 확대할 수 없습니다.
- 손가락 등으로 내장 마이크 (p.222)를 가리지 않도록 주의하십시오.
- 동영상 촬영 시의 주의사항은 253-254페이지에 있습니다.
- 필요한 경우 218-219페이지에 있는 라이브 뷰 촬영 시의 주의 사항도 확인하여 주십시오.

카메라를 같은 자세로 오랜 시간 들고 있지 마십시오.

카메라가 뜨겁게 느껴지지 않더라도 같은 부분에 오랫동안 닿아 있으면 피부가 붉어지거나 물집이 생기는 등 저온 화상의 원인이 될 수 있습니다. 혈액 순환에 문제가 있거나 예민한 피부를 가진 분들, 온도가 높은 곳에서 사용을 하는 경우에는 삼각대 사용을 권장합니다.



- 동영상 관련 설정은 [C1]와 [C2] 탭에 있습니다 (p.248).
- 동영상 파일은 촬영을 할 때마다 기록됩니다. 파일 크기가 4GB를 초과하면 4GB마다 자동으로 새로운 파일이 생성됩니다.
- 동영상 이미지의 시야율은 약 100%입니다 (동영상 기록 크기가 [F20]로 설정되었을 때).
- 사운드는 카메라의 내장 마이크를 통해 스테레오로 기록됩니다 (p.222).
- 대부분의 직경 3.5mm 미니 플러그를 가진 외장 마이크 (시중 판매)를 카메라에 연결할 수 있습니다.
- 드라이브 모드가 <[S]>인 경우에는 리모컨 RC-6 (별매, p.350)을 사용하여 동영상 촬영을 시작하고 중지할 수 있습니다. 촬영 타이밍 스위치를 <2> (2초 지연)로 설정하고 전송 버튼을 누르십시오. 스위치가 <●> (즉시 촬영)으로 설정되어 있으면 정지 사진 촬영이 실행됩니다.
- 완전히 충전된 배터리 팩 LP-E17을 사용하는 경우 총 동영상 촬영 시간은 다음과 같습니다: 실온 (23°C)에서 약 1시간 20분, 저온 (0°C)에서 약 1시간.
- 2011년 하반기 이후에 출시된 포커스 프리셋 모드를 채용한 (초)망원 렌즈를 사용하면 동영상 촬영 중에도 포커스 프리셋 기능이 가능합니다.

최종 이미지 시뮬레이션

최종 이미지 시뮬레이션은 이미지에서 픽처 스타일, 화이트 밸런스 등의 현재 설정값의 결과를 확인할 수 있는 기능입니다.

동영상 촬영 시 디스플레이된 이미지에 아래 나열된 설정들이 자동으로 반영됩니다.

최종 이미지 시뮬레이션

- 픽처 스타일
 - * 샤프니스, 콘트라스트, 채도, 컬러 톤과 같은 모든 설정값이 반영됩니다.
- 화이트 밸런스
- 화이트 밸런스 보정
- 노출
- 피사계 심도
- 자동 밝기 최적화 기능
- 주변 조도 보정
- 색 수차 보정
- 하이라이트 톤 우선
- 미니어처 효과 동영상

정지 사진 촬영하기

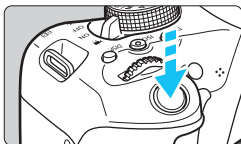

동영상 촬영중에 셔터 버튼을 완전히 눌러 정지 사진도 촬영할 수 있습니다.

동영상 촬영 중 정지 사진 촬영하기

- 동영상 촬영 중에 정지 사진을 촬영하면 정지된 화면이 동영상에 약 1초간 기록됩니다.
- 촬영된 정지 사진이 카드에 기록되고 라이브 뷰 이미지가 디스플레이되면 동영상 촬영이 자동으로 재개됩니다.
- 카드에 동영상과 정지 사진이 개별적인 파일로 기록됩니다.
- 정지 사진 촬영에 해당하는 기능은 아래에 설명하였습니다. 기타 기능은 동영상 촬영과 동일합니다.

기능	설정
기록 화질	[1 : 이미지 화질]의 설정. 동영상 녹화 크기가 [1920x1080]이나 [1280x720]이면 화면 비율은 16:9입니다. [640x480]이면 화면 비율은 4:3입니다.
ISO 감도*	<ul style="list-style-type: none"> • 자동 노출 촬영 시: ISO 100 - ISO 6400 내에서 자동 설정. • 수동 노출 촬영 시: 226페이지의 "수동 노출 촬영 시의 ISO 감도" 참조.
노출 설정	<ul style="list-style-type: none"> • 자동 노출 촬영 시: 셔터 스피드와 조리개가 자동으로 설정됩니다 (셔터 버튼을 반누름하면 표시됩니다). • 수동 노출 촬영 시: 셔터 스피드와 조리개를 수동으로 설정합니다.
AEB	취소됨
플래시	플래시 발광 금지

* 하이라이트 톤 우선이 설정되어 있으면 ISO 감도 범위는 ISO 200에서 시작합니다.



- 동영상 촬영 중 정지 사진 촬영 시에는 드라이브 모드 설정과 상관없이 1매 촬영이 적용됩니다.
- 동영상 촬영을 시작하기 전에 셀프 타이머를 설정할 수 있습니다. 동영상 촬영 중에는 카메라가 1매 촬영으로 전환됩니다.



동영상 촬영 중에 셔터 버튼을 반누름하여 자동으로 초점을 맞추면 다음과 같은 현상이 발생할 수 있습니다.

- 초점이 일시적으로 흐려질 수 있습니다.
- 기록된 동영상의 밝기가 변경될 수 있습니다.
- 기록된 동영상이 일시적으로 멈출 수 있습니다.
- 렌즈 작동 소음이 동영상에 기록될 수 있습니다.
- 피사체가 움직이는 경우 등에 초점이 맞지 않으면 정지 사진을 촬영할 수 없습니다.

촬영 기능 설정값

여기서는 동영상 촬영에 해당되는 기능 설정을 설명하였습니다.

Q 퀵 컨트롤

이미지가 LCD 모니터에 디스플레이 되는 동안 <Q> 버튼을 누르면 다음을 설정할 수 있습니다: **AF 방식, 드라이브 모드, 기록 화질 (정지 이미지), 동영상 기록 크기, 비디오 스냅샷, 화이트 밸런스, 픽처 스타일, 자동 밝기 최적화 기능, 미니어처 효과 동영상.**

베이직 존 모드에서는 굵은 글씨체의 기능만 설정할 수 있습니다.



1 <Q> 버튼을 누르십시오 (♻10).

- ▶ 설정 가능한 기능이 표시됩니다.

2 기능을 선택하고 설정합니다.

- <▲> <▼> 키를 눌러서 기능을 선택하십시오.
- ▶ 선택한 기능과 기능 안내 (p.64)가 나타납니다.
- <◀> <▶> 키를 눌러 기능을 설정하십시오.
- 드라이브 모드의 <Ⓢc>, WB 보정/WB 브라케팅 또는 픽처 스타일 파라미터를 설정하려면 <INFO.> 버튼을 누르십시오.

3 설정을 종료합니다.

- <SET>을 눌러 설정을 완료하고 동영상 촬영으로 되돌아갑니다.
- <↶>를 선택해 동영상 촬영으로 돌아갈 수도 있습니다.

MENU 동영상 녹화 크기 설정하기



[**다**2: 동영상 녹화 크기]를 사용해 동영상 녹화 크기 (이미지 크기, 프레임 레이트, 압축 방식) 및 기타 기능을 설정할 수 있습니다.

● 이미지 크기

FHD 1920x1080

Full High-Definition (Full HD) 기록 화질. 화면 비율은 16:9입니다.

HD 1280x720

High-Definition (HD) 기록 화질. 화면 비율은 16:9입니다.

VGA 640x480

표준 기록 화질. 화면 비율은 4:3입니다.

● 프레임 레이트 (fps: 초당 프레임 수)

29.97P 29.97 fps / 59.94P 59.94 fps

TV 형식이 NTSC인 지역용 (북미, 한국, 일본, 멕시코 등)

25.00P 25.00 fps / 50.00P 50.00 fps

TV 형식이 PAL인 지역용 (유럽, 러시아, 중국, 호주 등)

23.98P 23.98 fps

주로 영화용



[**4**: 비디오 형식]의 [NTSC]/[PAL] 설정 여부에 따라 동영상 녹화 크기 화면에 표시된 프레임 레이트가 전환됩니다. **23.98P** (23.98 fps)는 [NTSC] 설정시에만 선택할 수 있습니다.

● **압축 방식**

표준

기록 시 여러 프레임을 효율적으로 한 번에 압축합니다.

라이트 (🔍)

각종 기기에서의 재생을 위해 동영상이 낮은 비트레이트로 기록되어 **[표준]**보다 파일 크기가 작아지므로 **[표준]**보다 더 오래 촬영할 수 있습니다.

동영상 총 촬영 시간 및 분당 파일 크기

(약)

동영상 녹화 크기			카드당 총 촬영 시간			파일 크기
			4 GB	8 GB	16 GB	
FHD [1920x 1080]	29.97P 25.00P 23.98P	표준	17분	35분	1시간 10분	216 MB/분
	29.97P 25.00P	라이트	43분	1시간 26분	2시간 53분	87 MB/분
HD [1280x 720]	59.94P 50.00P	표준	20분	40분	1시간 21분	187 MB/분
	29.97P 25.00P	라이트	2시간 5분	4시간 10분	8시간 20분	30 MB/분
VGA [640x 480]	29.97P 25.00P	표준	57분	1시간 55분	3시간 50분	66 MB/분
	29.97P 25.00P	라이트	2시간 43분	5시간 26분	10시간 53분	23 MB/분

- 4GB를 초과하는 동영상 파일

4GB를 초과하는 동영상을 촬영해도 끊기지 않고 촬영을 계속할 수 있습니다. 동영상 촬영 중, 동영상 파일 크기가 4GB가 되기 약 30초 전에 동영상 촬영 화면에 표시된 촬영 경과 시간이 깜박거리기 시작합니다. 촬영을 계속해 파일 크기가 4GB를 넘으면 자동으로 새로운 동영상 파일이 생성되고 촬영 경과 시간 또는 타임 코드의 깜박거림이 멈춥니다.

동영상을 재생할 때는 각 동영상 파일을 개별적으로 재생해야 합니다. 동영상 파일은 자동으로 연속해서 재생되지 않습니다. 동영상 재생이 끝나면 다음 재생할 동영상을 선택하십시오.

- 동영상 촬영 시간 제한

동영상 1개의 최대 녹화 시간은 29분 59초입니다. 동영상 촬영 시간이 29분 59초가 되면 동영상 촬영이 자동으로 중단됩니다. <CAM> 버튼을 눌러 동영상 촬영을 재개할 수 있습니다. (새로운 동영상 파일의 녹화가 시작됩니다.)



카메라의 내부 온도가 상승하면 위의 표에 기재된 최대 촬영 시간에 도달하기 전에 동영상 촬영이 중단될 수 있습니다 (p.253).

미니어처 효과 동영상 촬영하기

미니어처 (디오라마) 효과의 동영상을 촬영할 수 있습니다. 재생 속도를 선택하고 촬영하십시오.



1 <Q> 버튼을 누릅니다.

- ▶ 퀵 컨트롤 화면이 나타납니다.



2 [OFF]를 선택합니다.

- <▲> <▼> 키를 눌러 화면 우측의 [OFF] (미니어처 효과 동영상)를 선택하십시오.

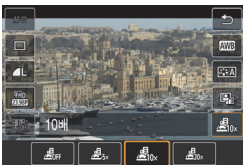

3 재생 속도를 선택합니다.

- <◀> <▶> 키를 눌러 [5배], [10배] 또는 [20배]를 선택한 다음 <SET>을 누르십시오.





4 선명하게 보이게 할 부분에 백색 프레임을 위치시킵니다.

- <▲> <▼> 키를 눌러 선명하게 보이게 할 부분으로 백색 프레임을 이동시킵니다.
- 백색 프레임의 가로 / 세로 방향을 전환하려면 <Q> 버튼을 누르십시오 (또는 화면 우측 하단의 [D]를 탭하십시오).

5 동영상을 촬영합니다.

- AF 방식은 백색 프레임의 중앙에 초점을 맞추는 FlexiZone - Single입니다.
- 촬영 중에는 백색 프레임이 표시되지 않습니다.

재생 속도 및 길이 (1분 동영상)

속도	재생 길이
 5x (5x)	약 12초
 10x (10x)	약 6초
 20x (20x)	약 3초



- 사운드는 기록되지 않습니다.
- 미니어처 효과 동영상에서는 동영상 서보 AF가 작동하지 않습니다.
- 비디오 스냅샷, **RAW**+, **RAW** 또는 화이트 밸런스 브래케팅이 설정되어 있으면 미니어처 효과 동영상을 설정할 수 없습니다.
- 미니어처 효과 동영상을 촬영하는 동안에는 정지 사진을 촬영할 수 없습니다.
- 재생 시간이 1초 미만인 미니어처 효과 동영상은 편집할 수 없습니다 (p.292).

MENU 비디오 스냅샷 촬영하기

비디오 스냅샷이라고 하는 약 2초, 4초, 8초의 짧은 동영상 클립을 연속으로 촬영할 수 있습니다. 비디오 스냅샷들을 하나의 동영상으로 결합하여 비디오 스냅샷 앨범이라는 하나의 동영상으로 만들 수 있습니다. 여행이나 이벤트의 하이라이트를 재생할 수 있습니다.

비디오 스냅샷 앨범은 배경음악과 함께 재생할 수도 있습니다 (p.245, 297).

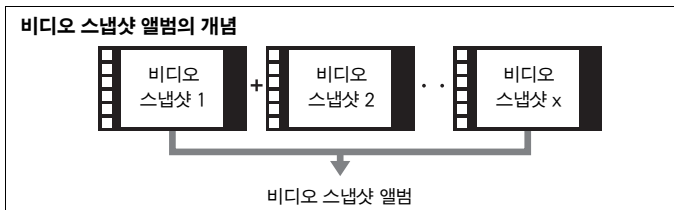

비디오 스냅샷 촬영 길이 설정하기

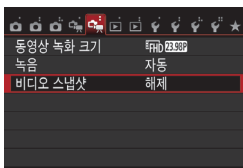

1 [비디오 스냅샷]을 선택합니다.

- [다중2] 탭 하단에서 [비디오 스냅샷]을 선택한 다음 <SET>을 누르십시오.

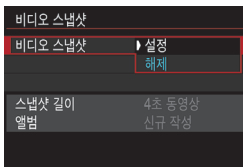

2 [설정]을 선택합니다.

- [설정]을 선택하고 <SET>을 누르십시오.

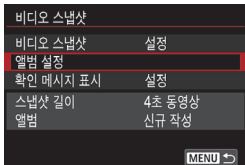

3 [앨범 설정]을 선택합니다.

- [앨범 설정]을 선택한 다음 <SET>을 누르십시오.

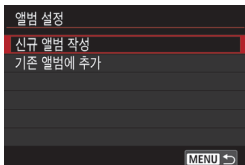

4 [신규 앨범 작성]을 선택합니다.

- [신규 앨범 작성]을 선택하고 <SET>을 누르십시오.

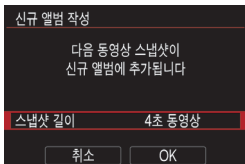

5 스냅샷 길이를 선택합니다.

- <SET>을 누르고 <▲> <▼> 키를 눌러 스냅샷 길이를 선택한 다음 <SET>을 누르십시오.

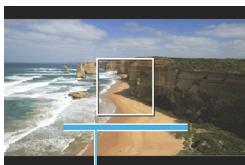

촬영 시간

6 [OK]를 선택합니다.

- [OK]를 선택하고 <SET>을 누르십시오.
- <MENU> 버튼을 눌러 메뉴를 종료하십시오.
- ▶ 청색 바가 나타나 스냅샷 길이를 표시합니다.
- "비디오 스냅샷 앨범 만들기" (p.240)로 이동하십시오.

비디오 스냅샷 앨범 만들기

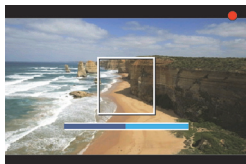

7 첫 번째 비디오 스냅샷을 촬영합니다.

- <[RECORD]> 버튼을 누르고 촬영하십시오.
- ▶ 촬영 길이를 나타내는 청색 바가 점차 줄어듭니다. 설정한 촬영 길이가 경과되면 촬영이 자동으로 중단됩니다.
- ▶ 확인 화면이 나타납니다 (p.241-242).



8 비디오 스냅샷 앨범으로 저장합니다.

- [앨범으로 저장]을 선택한 다음 <[SET]>을 누르십시오.
- ▶ 동영상 클립이 비디오 스냅샷 앨범의 첫 번째 비디오 스냅샷으로 저장됩니다.



9 계속하여 비디오 스냅샷을 촬영합니다.



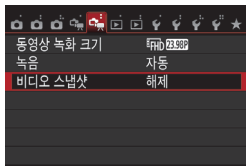



- 단계 7을 반복하여 다음 비디오 스냅샷을 촬영하십시오.
- [앨범에 추가]를 선택한 다음 <[SET]>을 누르십시오.
- 다른 비디오 스냅샷 앨범을 만들려면 [새로운 앨범으로 저장]을 선택하십시오.
- 필요한 대로 단계 9를 반복하십시오.



10 비디오 스냅샷 촬영을 종료합니다.

- [비디오 스냅샷]을 [해제]로 설정하십시오. **일반 동영상 촬영으로 돌아가려면 반드시 [해제]로 설정하여 주십시오.**
- <[MENU]> 버튼을 누르면 메뉴가 종료되고 일반 동영상 촬영 화면으로 돌아갑니다.

단계 8과 9의 옵션

기능	설명
 앨범으로 저장 (단계 8)	동영상 클립이 비디오 스냅샷 앨범의 첫 번째 비디오 스냅샷으로 저장됩니다.
 앨범에 추가 (단계 9)	방금 촬영한 비디오 스냅샷을 바로 전에 기록된 앨범에 추가합니다.
 새로운 앨범으로 저장 (단계 9)	새로운 비디오 스냅샷 앨범이 생성되며 동영상 클립이 첫 번째 비디오 스냅샷으로 저장됩니다. 새 앨범은 이전에 기록된 앨범과는 다른 파일입니다.
 비디오 스냅샷 재생 (단계 8 ~ 9)	방금 촬영된 비디오 스냅샷이 재생됩니다. 재생 조작에 대해서는 다음 페이지의 표를 참조하십시오.
 앨범에 저장하지 않음 (단계 8)  앨범에 저장하지 않고 삭제 (단계 9)	방금 촬영한 비디오 스냅샷이 앨범에 저장되지 않고 삭제됩니다. 확인 대화창에서 [OK]를 선택하십시오.



비디오 스냅샷	
비디오 스냅샷	설정
앨범 설정	
확인 메시지 표시	해제
스냅샷 길이	4초 동영상
앨범	신규 작성

MENU →

비디오 스냅샷을 촬영한 후 바로 다른 비디오 스냅샷을 촬영하려면 **[확인 메시지 표시]**를 **[해제]**로 설정하십시오. 이 설정을 사용하면 촬영이 끝날 때마다 확인 화면이 나타나지 않아 곧바로 다음 비디오 스냅샷을 촬영할 수 있습니다.

단계 8과 9의 [비디오 스냅샷 재생] 조작

기능	재생 설명
▶ 재생	<Ⓢ(SET)>을 눌러서 바로 전에 기록된 비디오 스냅샷을 재생하거나 일시정지 할 수 있습니다.
⏮ 첫 프레임	앨범의 첫 번째 비디오 스냅샷에서 첫 번째 장면이 디스플레이 됩니다.
⏪ 뒤로 스킵*	<Ⓢ(SET)>을 누를 때마다 비디오 스냅샷이 몇 초 전으로 건너뛩니다.
⏮ 이전 프레임	<Ⓢ(SET)>을 누를 때마다 이전 프레임이 디스플레이됩니다. <Ⓢ(SET)>을 계속 누르고 있으면 동영상이 되감기됩니다.
⏩ 다음 프레임	<Ⓢ(SET)>을 누를 때마다 동영상이 프레임 단위로 재생됩니다. <Ⓢ(SET)>을 계속 누르고 있으면 동영상이 빨리감기됩니다.
▶ 앞으로 스킵*	<Ⓢ(SET)>을 누를 때마다 비디오 스냅샷이 몇 초 후로 건너뛩니다.
⏭ 마지막 프레임	앨범의 마지막 비디오 스냅샷에서 마지막 장면이 디스플레이 됩니다.
	재생 위치
mm' ss"	재생 시간 (분:초)
🔊 볼륨	<🔊(VOLUME)> 다이얼을 돌려서 내장 스피커 (p.290)의 볼륨을 조정할 수 있습니다.
MENU ↶	<MENU> 버튼을 누르면 이전 화면으로 돌아갑니다.

* [뒤로 스킵/앞으로 스킵] 사용 시 건너뛰는 길이는 [비디오 스냅샷]에서 설정한 초 길이 (약 2초, 4초, 8초)와 동일합니다.

기존 앨범에 추가하기

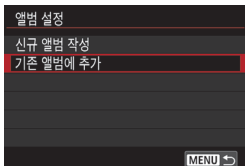

1 [기존 앨범에 추가]를 선택합니다.

- 239페이지의 단계 4를 따라 [기존 앨범에 추가]를 선택하고 <SET>을 누릅니다.



2 기존 앨범을 선택합니다.

- <◀> <▶> 키를 눌러 기존 앨범을 선택하고 <SET>을 누르십시오.
- [OK]를 선택하고 <SET>을 누르십시오.
- ▶ 일부 비디오 스냅샷 설정은 기존 앨범 설정에 맞추어 변경됩니다.
- <MENU> 버튼을 눌러 메뉴를 종료하십시오.
- ▶ 비디오 스냅샷 촬영 화면이 나타납니다.

3 비디오 스냅샷을 촬영합니다.

- 비디오 스냅샷을 촬영하려면 "비디오 스냅샷 앨범 만들기" (p.240)를 참조하십시오.



다른 카메라로 촬영한 앨범은 선택할 수 없습니다.



비디오 스냅샷 촬영의 주의사항

- 하나의 앨범에는 길이가 같은 (각각 약 2초, 4초, 8초) 비디오 스냅샷들만 추가할 수 있습니다.
- 비디오 스냅샷 촬영 중에 다음의 작업을 실행하는 경우, 이후에 비디오 스냅샷을 촬영하면 새로운 앨범이 생성됩니다.
 - [동영상 녹화 크기]를 변경하는 경우
 - [녹음] 설정값을 [자동]/[수동]에서 [해제]로 변경하거나 [해제]에서 [자동]/[수동]으로 변경하는 경우
 - 펌웨어를 업데이트 하는 경우
- 비디오 스냅샷을 촬영하는 동안에는 정지 사진을 촬영할 수 없습니다.
- 비디오 스냅샷의 촬영 길이는 근사치입니다. 프레임 레이트에 따라 재생 중에 표시되는 촬영 길이는 정확하지 않을 수 있습니다.

앨범 재생하기

일반 동영상 재생할 때와 같은 방법으로 완성된 앨범을 재생할 수 있습니다 (p.290).



1 동영상을 재생합니다.

- <▶> 버튼을 눌러 이미지를 디스플레이 하십시오.



2 앨범을 선택합니다.

- 단일 이미지 디스플레이에서 화면의 좌측 상단에 표시된 [SET] 아이콘은 비디오 스냅샷 앨범을 가리킵니다.
- <◀> 키를 눌러 앨범을 선택하십시오.



3 앨범을 재생합니다.

- <SET>을 누르십시오.
- 표시된 동영상 패널에서 <▶> (재생)을 선택한 다음 <SET>을 누르십시오.



배경 음악

- 카메라에서 앨범과 일반 동영상, 슬라이드 쇼를 재생하는 경우 (p.291, 294)에는 배경음악을 재생할 수 있습니다. 배경 음악을 재생하려면 먼저 EOS Utility (EOS 소프트웨어)를 사용하여 배경 음악을 카드에 복사해야 합니다. 배경 음악을 복사하는 방법에 대해서는 EOS Utility 사용 설명서 (p.406)를 참조하여 주십시오.
- 메모리 카드에 기록된 음악은 개인의 감상 용도로만 사용되어야 합니다. 저작권자의 권리를 침해하지 마십시오.

앨범 편집하기

촬영이 끝나면 앨범의 비디오 스냅샷을 재배열, 삭제, 또는 재생할 수 있습니다.



1 [X]를 선택합니다.

- 표시된 동영상 패널에서 [X] (편집)을 선택하고 <SET>을 누르십시오.
- ▶ 편집 화면이 표시됩니다.



2 편집 작업을 선택합니다.

- 편집 옵션을 선택하고 <SET>을 누르십시오.

기능	설명
↔ 스냅샷 이동	<◀> <▶> 키를 눌러 이동하려는 비디오 스냅샷을 선택하고 <SET>을 누릅니다. <◀> <▶> 키를 눌러서 스냅샷을 이동한 다음 <SET>을 누르십시오.
🗑️ 스냅샷 삭제	<◀> <▶> 키를 눌러 삭제하려는 비디오 스냅샷을 선택하고 <SET>을 누릅니다. 선택된 비디오 스냅샷 위에 [🗑️] 아이콘이 표시됩니다. <SET>을 다시 누르면 선택이 취소되고 [🗑️]가 사라집니다.
▶ 스냅샷 재생	<◀> <▶> 키를 눌러 재생하려는 비디오 스냅샷을 선택하고 <SET>을 누릅니다.



3 편집된 앨범을 저장합니다.

- <MENU> 버튼을 누르면 화면 하단의 편집 패널로 돌아갑니다.
- [] (저장)을 선택한 다음 <SET>을 누르십시오.
- ▶ 저장 화면이 나타납니다.
- 결과물을 새로운 앨범으로 저장하려면 [새로운 파일]을 선택하십시오.
새 동영상을 원본 앨범에 덮어쓰기하여 저장하려면 [덮어쓰기]를 선택한 다음 <SET>을 누르십시오.



- 카드에 저장 공간이 충분하지 않은 경우 [새로운 파일]은 선택할 수 없습니다.
- 배터리 잔량이 낮으면 앨범 편집이 불가능합니다. 완전히 충전된 배터리를 사용하십시오.

MENU 메뉴 기능 설정값

☰ 1

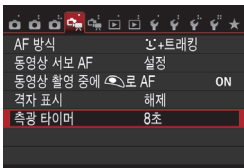

전원 스위치를 <☰>로 설정하면 [☰ 1] 및 [☰ 2] 탭이 동영상 촬영을 위한 기능들을 표시합니다.

● AF 방식

AF 방식은 206-213페이지에서 설명한 것과 동일합니다. [-tracking], [FlexiZone - Multi], [FlexiZone - Single]을 선택할 수 있습니다.

● 동영상 서보 AF

동영상 촬영 중 카메라가 계속하여 피사체에 초점을 맞춥니다.
기본 설정값은 [설정]입니다.

[설정]이 설정된 경우:

- 셔터 버튼을 반누름하지 않아도 카메라가 계속하여 피사체에 초점을 맞춥니다.
- 렌즈가 항상 작동하고 있으므로 배터리 전원을 소모하여 총 동영상 촬영 가능 시간 (p.235)이 단축됩니다.
- 렌즈에 따라 초점 작동음이 기록될 수 있습니다. 이런 경우에는 외장 마이크 (시중 판매)를 사용하여 동영상 내 렌즈 작동음을 줄이십시오.
특정 STM 렌즈 (예: EF-S18-55mm f/3.5-5.6 IS STM)를 사용해도 렌즈 작동음이 감소합니다.
- 동영상 서보 AF 중에 렌즈의 포커스 모드 스위치를 <MF>로 설정하려면 먼저 전원 스위치를 <ON>으로 설정하십시오.

- 특정 지점에 초점을 고정하고 싶거나 렌즈 작동음이 기록되기를 원하지 않으면 다음과 같이 동영상 서보 AF를 일시적으로 중단할 수 있습니다. 동영상 서보 AF를 중단하면 AF 포인트가 회색으로 변합니다. 아래의 단계를 동일하게 수행하면 동영상 서보 AF가 재개됩니다.
 - <⚡> 버튼을 누릅니다.
 - 화면 좌측 하단에 있는 [SERVOAF] 아이콘을 탭합니다.
 - [4: 사용자 정의 기능 (C.Fn)]에서 [10: 셔터 버튼/AE 잠금 버튼]을 [2: AF/AF 잠금, AE 잠금 해제]로 설정하면 <✳> 버튼을 누르는 동안 동영상 서보 AF가 일시 정지됩니다. <✳> 버튼을 놓으면 동영상 서보 AF가 재개됩니다.
- 동영상 서보 AF가 중단되어 있을 때 <MENU> 또는 <▶> 버튼을 누른 후 동영상 촬영으로 돌아가면 동영상 서보 AF가 재개됩니다.

[해제]가 설정된 경우:

- 셔터 버튼을 반누름하여 초점을 맞추십시오.



[동영상 서보 AF]가 [설정]으로 설정되어 있을 경우의 주의사항

- 초점을 맞추기 어려운 촬영 조건
 - 카메라 쪽으로 빠르게 다가오거나 빠르게 멀어지는 피사체
 - 카메라 앞의 가까운 거리에서 움직이는 피사체
 - 212페이지의 "초점을 맞추기 어려운 촬영 조건"도 참조하십시오.
- 줌이나 이미지 확대를 할 경우 동영상 서보 AF 동작이 일시 중단됩니다.
- 동영상 촬영 중 피사체가 다가오거나 멀어지면, 또는 카메라를 가로나 세로로 움직이면 (패닝) 기록되는 동영상 이미지가 일시적으로 확대되거나 축소 (이미지 배율 변화)될 수 있습니다.

● 동영상 기록 중의 셔터 버튼 AF

동영상 촬영중에 셔터 버튼을 완전히 눌러 정지 사진도 촬영할 수 있습니다. 기본 설정으로 AF 동작이 [One-Shot AF]로 설정됩니다.

[One-Shot AF]가 설정된 경우:

- 동영상 촬영중에 셔터 버튼을 반누름하면 초점을 다시 맞추고 정지 사진을 촬영할 수 있습니다.
- 정지 피사체를 촬영할 때에는 정확한 초점으로 촬영할 수 있습니다.

[해제]가 설정된 경우:

- 초점이 맞지 않아도 셔터 버튼을 눌러 즉시 정지 사진 촬영을 시작할 수 있습니다. 초점보다 촬영 기회를 우선으로 하고 싶을 때 효과적입니다.

● 격자 표시

[격자 1 井]이나 [격자 2 井井]로 격자 선을 표시해 촬영 시 수평 또는 수직의 기울기를 확인할 수 있습니다.

● 측광 타이머*

노출 설정이 표시되는 시간을 변경할 수 있습니다 (AE 잠금 시간).

2

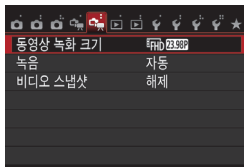

● 동영상 녹화 크기

동영상 녹화 크기 (이미지 크기, 프레임 레이트, 압축 방식)를 설정할 수 있습니다. 자세한 내용은 233-235페이지를 참조하십시오.

● 녹음 ☆



레벨 표시기

일반적으로는 내장 마이크가 스테레오 사운드를 기록합니다. 시중에서 판매하는 미니 플러그 (직경 3.5mm) 탑재 외부 스테레오 마이크를 카메라의 외부 마이크 IN 단자 (p.26)에 연결하면 그 마이크를 우선으로 사용합니다.

[녹음/녹음레벨] 옵션

[자동] : 녹음 레벨은 자동으로 조정됩니다. 녹음 레벨에 따라 자동 레벨 제어 기능이 자동으로 작동합니다.

[수동] : 고급 사용자용입니다. 녹음 레벨을 64단계로 조정할 수 있습니다.

[녹음 레벨]을 선택하고 <◀> <▶> 키를 누르면서 레벨 표시기를 확인하여 녹음 레벨을 조정하십시오. 피크 홀드 표시기를 보면서 (약 3초) 가장 큰 사운드인 우측의 "12" (-12dB) 마크를 간간히 점등하도록 조정하십시오. "0"을 초과하면 사운드가 왜곡됩니다.

[해제] : 사운드가 기록되지 않습니다.

[윈드 필터]

[자동]으로 설정하면 실외에서 바람이 불 때 바람의 소음을 감소시킵니다. 이 기능은 내장 마이크에서만 작동합니다. 윈드 필터가 작동하면 낮은 베이스 음도 감소합니다.

[감쇠기]

촬영 전에 **[녹음]**을 **[자동]**이나 **[수동]**으로 설정해도 매우 큰 소리가 나면 소리에 왜곡이 발생할 수 있습니다. 그런 경우에는 **[설정]**으로 설정할 것을 권장합니다.



- 베이직 존 모드에서는 [녹음]에서 사용 가능한 설정이 [설정] 또는 [해제]입니다. [설정]으로 지정하면 녹음 레벨이 자동으로 조정되고 ([자동]에서와 동일) 윈드 필터 기능이 작동합니다.
- L (왼쪽)과 R (오른쪽)간의 음량 밸런스는 조정할 수 없습니다.
- L과 R 모두 48kHz/16bit 샘플링 레이트로 오디오를 기록합니다.

● 비디오 스냅샷

비디오 스냅샷을 촬영할 수 있습니다. 자세한 내용은 238페이지를 참조하십시오.



동영상 촬영 시 주의사항

백색 <ON> 및 적색 <OFF> 내부 온도 경고 아이콘

- 장시간 라이브 뷰 촬영을 하거나 주변 온도가 높은 곳에서 촬영하여 카메라의 내부 온도가 상승하면 흰색 <ON> 또는 적색 <OFF> 아이콘이 나타납니다.
- 백색 <ON> 아이콘은 정지 사진의 화질이 저하된다는 표시입니다. 정지 사진 촬영을 잠시 중단하고 카메라의 열을 식혀 주십시오. 동영상의 화질에는 거의 영향을 주지 않으므로 계속하여 동영상을 촬영할 수 있습니다.
- 적색 <OFF> 아이콘은 동영상 촬영이 곧 자동으로 종료될 것이라는 경고입니다. 이런 일이 발생하면 카메라의 내부 온도가 내려갈 때까지 다시 촬영할 수 없습니다. 카메라를 끄고 잠시 동안 카메라의 작동을 중단하여 주십시오.
- 고온의 환경에서 장시간 동영상을 촬영하면 <ON>와 <OFF> 아이콘이 더 빨리 나타납니다. 촬영을 하지 않을 때에는 항상 카메라를 꺼 주십시오.

기록 및 화질

- 이미지 스테빌라이저가 있는 렌즈를 장착하고 이미지 스테빌라이저 (IS) 스위치를 <ON>으로 설정하면 셔터 버튼을 반누름하지 않아도 이미지 스테빌라이저가 항상 작동합니다. 이미지 스테빌라이저는 배터리의 전원을 소모시키므로 전체 동영상 촬영 시간이 짧아지거나 촬영 가능 매수가 감소할 수 있습니다. 삼각대를 사용하거나 이미지 스테빌라이저 기능이 필요하지 않을 때는 IS 스위치를 <OFF>로 설정할 것을 권장합니다.
- 카메라의 내장 마이크는 카메라의 작동음도 기록합니다. 외장 마이크 (시중 판매)를 사용하여 동영상 내 카메라 작동음을 줄이십시오.
- 카메라의 외장 마이크 IN 단자에 외장 마이크 이외의 장비를 연결하지 마십시오.
- 자동 노출 동영상 촬영 중 밝기가 변하면 동영상이 일시적으로 정지할 수 있습니다. 그런 경우에는 수동 노출로 동영상을 촬영하여 주십시오.
- 이미지에 매우 밝은 광원이 있는 경우, 밝은 영역이 LCD 모니터에서 검게 나타날 수 있습니다. 동영상은 LCD 모니터에 보이는 것과 거의 동일하게 기록됩니다.
- 저조명에서는 이미지에 노이즈나 부자연스러운 색상이 나타날 수 있습니다. 동영상은 LCD 모니터에 보이는 것과 거의 동일하게 기록됩니다.
- 다른 기기에서 동영상을 재생하면 (그 기기가 MP4 포맷을 지원하더라도) 이미지나 사운드의 질이 떨어지거나 재생이 불가능할 수 있습니다.

동영상 촬영 시 주의사항

기록 및 화질

- 기록 속도가 느린 카드를 사용하는 경우, 동영상 촬영 중 화면 우측에 5단계의 표시기가 나타날 수 있습니다. 이는 아직 카드에 기록되지 않은 데이터 양 (내부 버퍼 메모리에 남아있는 용량)을 표시합니다. 카드가 느릴수록 표시기의 표시가 빠르게 위로 올라갑니다. 표시기가 가득 차면 동영상 촬영이 자동으로 중단됩니다.

카드의 기록 속도가 빠르면 표시기가 나타나지 않거나 표시기 레벨 (표시된 경우)이 거의 위로 올라가지 않습니다.

우선 약간의 동영상 테스트 촬영을 해보고 카드에서 충분히 빠르게 기록되는지 확인하여 주십시오.



표시기

동영상 촬영 중의 정지 사진 촬영

- 정지 사진의 화질에 대해서는 218페이지의 "화질"을 참조하십시오.

재생 및 TV 연결

- 카메라를 TV에 연결하고 (p.298-301) 동영상을 촬영하면 촬영 시 TV에서 사운드가 출력되지 않습니다. 그러나 사운드는 올바르게 기록됩니다.

MP4 포맷 동영상의 제한 사항

MP4 포맷 동영상에는 일반적으로 다음과 같은 제한이 적용됩니다.

- 마지막 약 2프레임에는 사운드가 기록되지 않습니다.
- Windows에서 동영상을 재생하면 이미지와 사운드가 일치하지 않을 수 있습니다.

9

편리한 기능

- 표시음 끄기 (p.256)
- 카드 리마인더 (p.256)
- 이미지 재생 시간 설정하기 (p.257)
- 자동 전원 오프 시간 설정하기 (p.257)
- LCD 모니터의 밝기 조정하기 (p.258)
- 폴더 생성 및 선택 (p.259)
- 파일 번호 부여 방식 (p.261)
- 저작권 정보 설정하기 (p.263)
- 세로 이미지의 자동 회전 (p.265)
- 카메라 설정값 확인하기 (p.266)
- 카메라를 기본 설정값으로 되돌리기 (p.267)
- LCD 모니터 끄기/켜기 설정 (p.270)
- 촬영 설정값 화면 색상 변경하기 (p.270)
- 자동 센서 클리닝 (p.271)
- 먼지 삭제 데이터 첨부하기 (p.272)
- 수동 센서 클리닝 (p.274)

편리한 기능

MENU 표시음 끄기

셀프 타이머 촬영 중 초점이 맞았을 때 또는 터치 스크린 조작 중에 표시음이 발생하지 않도록 할 수 있습니다.

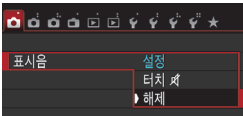

[📷1] 탭 아래에서 [표시음]을 선택한 후 <SET>을 누르십시오. [해제]를 선택한 다음 <SET>을 누르십시오.

표시음을 터치 스크린 조작 중에만 발생하지 않게 하려면 [터치 꺾]를 선택하십시오.

MENU 카드 리마인더

카메라에 카드가 없을 경우 촬영이 되지 않도록 합니다.

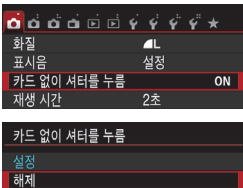

[📷1] 탭에서 [카드 없이 셔터를 누름]을 선택한 다음 <SET>을 누르십시오. [해제]를 선택한 다음 <SET>을 누르십시오.

카드가 들어있지 않은 상태로 셔터 버튼을 누르면 뷰파인더에 "Card"가 표시되고 셔터를 누를 수 없습니다.

MENU 이미지 재생 시간 설정하기

촬영 직후 LCD 모니터에 이미지가 디스플레이 되는 시간을 설정할 수 있습니다.

[해제]로 설정하면 촬영 직후에 이미지가 디스플레이 되지 않습니다.

[홀드]가 설정되어 있으면 [자동 전원 오프] 시간이 경과할 때까지 이미지가 디스플레이 됩니다.

이미지 재생 중에 셔터 버튼을 반누름하는 등의 다른 카메라 조작을 하면 이미지 디스플레이가 종료됩니다.

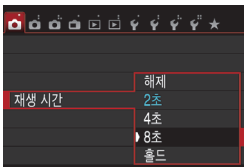

[📷1] 탭 하단의 [재생 시간]을 선택한 다음 <SET>을 누르십시오. 원하는 설정을 선택한 다음 <SET>을 누르십시오.

MENU 자동 전원 오프 시간 설정하기

배터리 전원을 절약하기 위해 설정된 시간 동안 카메라를 사용하지 않을 경우 자동으로 전원이 꺼집니다. 자동 전원 오프 시간을 설정할 수 있습니다. 자동 전원 오프 기능으로 카메라가 꺼지면 셔터 버튼을 누르는 등의 동작으로 다시 켤 수 있습니다.

[해제]가 설정되어 있을 때에는 카메라를 끄거나 <DISP.> 버튼을 눌러 LCD 모니터를 꺼서 배터리 전원을 절약하십시오.

[해제]가 설정되어 있어도 카메라를 30분 동안 사용하지 않으면 LCD 모니터가 자동으로 꺼집니다. LCD 모니터를 다시 켜려면 <DISP.> 버튼을 누르십시오.

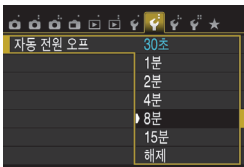

[🔋2] 탭에서 [자동 전원 오프]를 선택한 다음 <SET>을 누르십시오. 원하는 설정을 선택한 다음 <SET>을 누르십시오.

MENU LCD 모니터의 밝기 조정하기

LCD 모니터의 밝기를 읽기 쉽도록 조정할 수 있습니다.

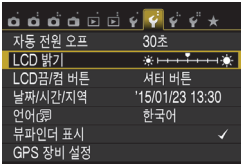

[F2] 탭에서 [LCD 밝기]를 선택한 다음 <SET>을 누르십시오. <◀> <▶> 키를 눌러 조정 화면에서 밝기를 조정한 다음 <SET>을 누르십시오.



이미지의 노출을 확인할 때는 LCD 모니터의 밝기를 4로 설정하고 주변의 조명이 이미지에 영향을 끼치지 않도록 하십시오.

MENU 폴더 생성 및 선택

폴더를 자유롭게 생성하고 선택하여 이미지를 저장할 수 있습니다.

폴더는 촬영한 이미지를 저장할 때 자동으로 생성되므로 이 기능은 옵션입니다.

폴더 생성

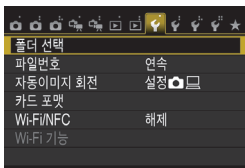

1 [폴더 선택]을 선택합니다.

- [F1] 탭 하단의 [폴더 선택]을 선택한 다음 <SET>을 누르십시오.

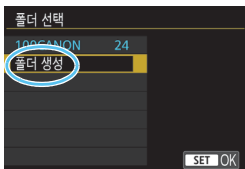

2 [폴더 생성]을 선택합니다.

- [폴더 생성]을 선택하고 <SET>을 누르십시오.

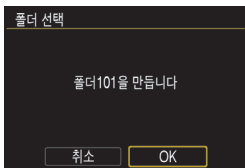

3 새 폴더를 생성합니다.

- [OK]를 선택하고 <SET>을 누르십시오.
- ▶ 기존 폴더 번호보다 1이 높은 새 폴더가 생성됩니다.

폴더 선택



- 폴더 선택 화면이 표시된 상태에서 원하는 폴더를 선택한 다음 <SET>을 누르십시오.
- ▶ 촬영한 이미지를 저장할 폴더가 선택됩니다.
- 다음 번에 촬영하는 이미지는 선택된 폴더에 기록됩니다.



폴더

예시의 "100CANON"처럼 폴더명은 3자리 숫자 (폴더 번호)로 시작하여 5자리의 영숫자가 이어집니다. 폴더는 최대 9999매의 이미지 (파일 번호 0001-9999)를 포함할 수 있습니다. 폴더가 가득 차면 기존 폴더 번호에 1을 더한 폴더가 자동으로 생성됩니다. 또한 수동 리셋 (p.262)을 실행하면 새 폴더가 자동으로 생성됩니다. 폴더 번호는 100에서 999까지 생성할 수 있습니다.

컴퓨터에서 폴더 생성하기

카드 화면을 열어놓은 상태에서 "DCIM"이라는 이름의 새 폴더를 생성하십시오. DCIM 폴더를 열고 필요한 만큼의 폴더를 생성하여 이미지를 저장하고 관리하십시오. 폴더명은 "100ABC_D" 형식을 따라야하며 첫 3자리는 100-999까지의 폴더 번호입니다. 마지막 5자리 문자는 A에서 Z까지의 대문자나 소문자, 숫자와 언더바 "_"를 조합할 수 있으며 폴더명에는 빈 공간이 있으면 안 됩니다. 또한 마지막 5자리 문자가 서로 달라도 첫 3자리의 폴더 번호를 동일하게 하여 새로운 폴더를 만들 수 없습니다 (예: "100ABC_D"와 "100W_XYZ").

MENU 파일 번호 부여 방식

이미지 파일들이 촬영된 순서대로 0001에서 9999까지 번호가 지정된 다음, 하나의 폴더에 저장됩니다. 파일 번호의 부여 방식은 변경할 수 있습니다.

파일 번호는 컴퓨터에서 다음의 형식으로 표시됩니다:

IMG_0001.JPG.

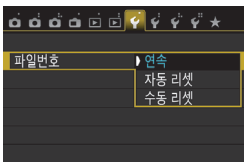

[F1] 탭에서 [파일번호]를 선택한 다음 <SET>을 누르십시오. 사용 가능한 설정은 아래와 같습니다. 옵션을 선택하고 <SET>을 누르십시오.

- [연속]: 카드를 교체하거나 폴더를 생성한 후에도 파일 번호가 연속하여 계속 부여됩니다.

카드를 교체하거나 새 폴더를 생성한 후에도 파일 번호가 9999까지 연속하여 순서대로 부여됩니다. 여러 개의 카드나 폴더 안에 있는 0001에서 9999까지의 번호가 붙은 이미지들을 컴퓨터에 있는 하나의 폴더에 저장하려 할 때 편리합니다. 만일 교체된 카드나 기존의 폴더에 이미 기록된 이미지가 들어있는 경우 새로운 이미지의 파일 번호는 카드나 폴더에 있는 이미지의 파일 번호를 이어서 부여받을 수도 있습니다. 연속적으로 파일 번호를 부여하고 싶다면 매번 새로 포맷한 카드를 사용하여 주십시오.

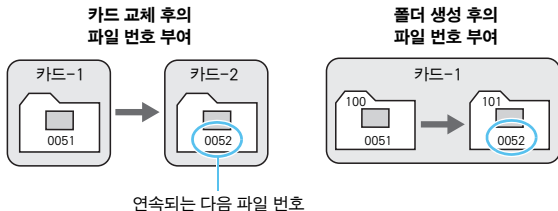

- **[자동 리셋]: 카드를 교체하거나 새 폴더를 생성할 때마다 파일 번호가 0001로 리셋됩니다.**

카드를 교체하거나 새 폴더를 생성할 때마다 새로 저장되는 이미지의 파일 번호가 0001부터 시작됩니다. 이는 카드나 폴더별로 이미지들을 관리하려 할 때 편리합니다.

만일 교체된 카드나 기존의 폴더에 이미 기록된 이미지가 들어있는 경우 새로운 이미지의 파일 번호는 카드나 폴더에 있는 이미지의 파일 번호를 이어서 부여받을 수도 있습니다. 0001부터 시작하는 파일 번호로 이미지를 저장하고 싶다면 매번 새로 포맷한 카드를 사용하여 주십시오.

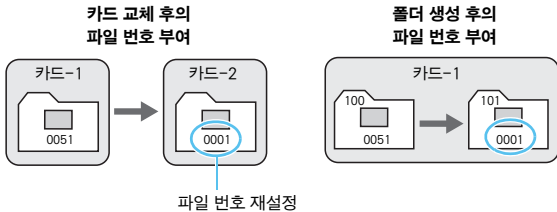

- **[수동 리셋]: 파일 번호를 0001로 리셋하거나 새 폴더에서 파일 번호를 0001로 시작합니다.**

파일 번호 부여 방식을 수동으로 리셋할 경우 자동으로 새 폴더가 생성되고 그 폴더에 저장되는 이미지의 파일 번호가 0001부터 새롭게 시작합니다. 이 기능은 촬영한 날짜별로 폴더를 구분하여 이미지를 기록할 때 편리합니다. 수동 리셋을 한 후에는 파일 번호 부여 방식이 연속이나 자동 리셋으로 돌아갑니다. (수동 리셋 확인 대화 상자는 없습니다.)

999번 폴더에서 파일 번호가 9999에 도달하면 카드에 저장 용량이 남아있어도 촬영이 불가능합니다. LCD 모니터에 카드를 교체하라는 메시지가 나타나면 카드를 교체하십시오.

JPEG과 RAW 이미지는 모두 파일명이 "IMG_"로 시작하며 동영상 파일명은 "MVI_"로 시작합니다. JPEG 이미지의 확장자는 ".JPG", RAW 이미지는 ".CR2", 동영상은 ".MP4"입니다.

MENU 저작권 정보 설정하기 ☆

저작권 정보를 설정하면 저작권 정보가 이미지에 Exif 정보로 첨부됩니다.

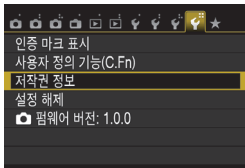

1 [저작권 정보]를 선택합니다.

- [F4] 탭에서 [저작권 정보]를 선택한 다음 <SET>을 누르십시오.

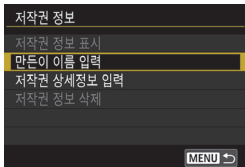

2 설정할 옵션을 선택합니다.

- [만든이 이름 입력] 또는 [저작권 상세정보 입력]을 선택한 다음 <SET>을 누르십시오.
 - ▶ 텍스트 입력 화면이 나타납니다.
- [저작권 정보 표시]를 선택하면 현재 설정된 저작권 정보를 확인할 수 있습니다.
- [저작권 정보 삭제]를 선택하면 현재 설정된 저작권 정보가 삭제됩니다.



3 텍스트를 입력합니다.

- 다음 페이지의 "텍스트 입력 과정"을 참조하여 저작권 정보를 입력하십시오.
- 알파벳과 숫자를 조합한 문자 및 기호를 최대 63자리까지 입력할 수 있습니다.

4 설정을 종료합니다.

- 문자를 입력한 다음 <MENU> 버튼을 눌러 종료하십시오.
- 확인 대화 상자에서 [OK]를 선택하고 <SET>을 누르십시오.

텍스트 입력 과정



- **입력 위치 바꾸기:**
〈Q〉 버튼을 누르면 위아래의 입력 영역 간을 전환합니다.
- **커서 이동하기:**
커서를 이동하려면 상단 영역의 〈◀〉 〈▶〉 키를 누르십시오.

● 텍스트 입력하기:

하단 영역에서 <◀〉 삽자 키를 누르거나 <☀〉 다이얼을 돌려서 문자를 선택한 다음 <SET〉을 눌러 입력합니다.

● 입력 모드 변경하기:*

하단 입력 영역에서 우측 하단의 [Aa=1@]를 선택하십시오. <SET〉을 누를 때마다 입력 모드가 다음과 같이 변경됩니다:

소문자 → 숫자/기호 1 → 숫자/기호 2 → 대문자.

* [터치 제어: 해제]로 설정하면 모든 문자를 한 화면에서 입력할 수 있습니다.

● 문자 삭제하기:

〈☞〉 버튼을 눌러 문자 1개를 삭제합니다.

● 텍스트 입력 완료하기:

〈MENU〉 버튼을 누르고 텍스트를 확인한 다음 [OK]를 선택하고 <SET〉을 누르십시오. 단계 2의 화면이 다시 나타납니다.

● 텍스트 입력 취소하기:

〈INFO〉 버튼을 누르고 텍스트를 확인한 다음 [OK]를 선택하고 <SET〉을 누르십시오. 단계 2의 화면이 다시 나타납니다.

MENU 세로 이미지의 자동 회전

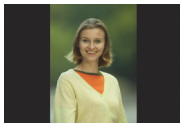

세로로 촬영한 이미지는 자동으로 회전되어 카메라의 LCD 모니터나 컴퓨터에서 가로 대신에 세로로 디스플레이 됩니다. 이 기능의 설정값은 변경할 수 있습니다.

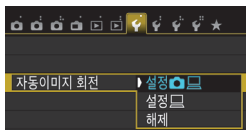

[**1**] 탭에서 [**자동 이미지 회전**]을 선택한 다음 <SET>을 누르십시오. 사용 가능한 설정은 아래와 같습니다. 옵션을 선택하고 <SET>을 누르십시오.

- [**설정**] : 재생 시 세로 이미지를 카메라의 LCD 모니터와 컴퓨터 모두에서 자동으로 회전시킵니다.
- [**설정**] : 세로 이미지를 컴퓨터에서만 자동으로 회전시킵니다.
- [**해제**] : 세로 이미지를 자동으로 회전시키지 않습니다.

? FAQ

- 촬영 직후에 이미지를 확인하는 동안에는 세로 이미지가 회전하지 않습니다. <▶> 버튼을 누르면 회전된 이미지가 재생됩니다.
- [**설정**]을 설정하였으나 이미지가 재생 중에 회전하지 않습니다. [**자동 이미지 회전**]을 [**해제**]로 설정하고 촬영한 세로 이미지는 자동 회전되지 않습니다. 카메라를 위나 아래로 겨냥하고 촬영한 세로 이미지는 재생 시 자동으로 회전하지 않을 수 있습니다. 이런 경우에는 283페이지의 "이미지 회전하기"를 참조하십시오.
- 카메라의 LCD 모니터에서 [**설정**]으로 설정한 상태에서 촬영한 이미지를 회전하고 싶습니다. [**설정**]을 설정한 다음 이미지를 재생하면 이미지가 회전됩니다.
- 세로 이미지가 컴퓨터 화면에서 회전하지 않습니다. 사용하는 소프트웨어가 이미지 회전을 지원하지 않습니다. EOS 소프트웨어를 사용하십시오.

INFO.: 카메라 설정값 확인하기

촬영 설정값 (p.28)이 표시되어 있으면 <INFO.> 버튼을 눌러 카메라 주요 기능의 현재 설정값을 확인할 수 있습니다.



설정값 표시

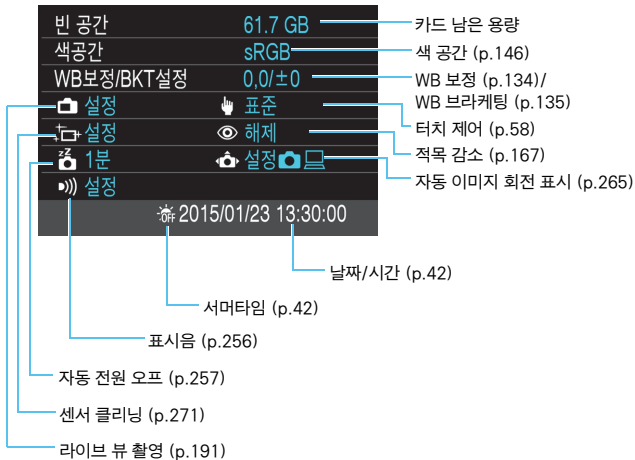

MENU 카메라를 기본 설정값으로 되돌리기 ☆

카메라의 촬영 기능 설정값과 메뉴 설정값을 기본값으로 되돌릴 수 있습니다. 크리에이티브 존 모드에서 사용 가능한 옵션입니다.

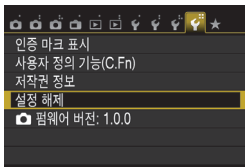

1 [설정 해제]를 선택합니다.

- [F4] 탭에서 [설정 해제]를 선택한 후 <SET>을 누르십시오.

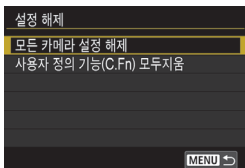

2 [모든 카메라 설정 해제]를 선택합니다.

- [모든 카메라 설정 해제]를 선택하고 <SET>을 누르십시오.

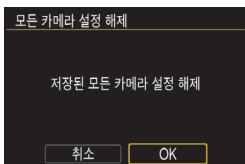

3 [OK]를 선택합니다.

- [OK]를 선택하고 <SET>을 누르십시오.
- ▶ [모든 카메라 설정 해제]를 설정하면 카메라가 268-269페이지의 초기 설정값으로 리셋됩니다.

? FAQ

● 모든 카메라 설정 해제하기

위의 과정 후에 [F4: 설정 해제]에서 [사용자 정의 기능 (C.Fn) 모두 지움]을 선택하면 사용자 정의 기능을 모두 해제할 수 있습니다 (p.336).

촬영 기능 설정값

<SCN> 모드	(어린이)
AF 동작	One-Shot AF
AF 영역 선택 모드	자동 선택: 19 포인트 AF
드라이브 모드	<input type="checkbox"/> (1매 촬영)
측광 모드	(평가 측광)
ISO 감도	AUTO (자동)
ISO 자동	최대 6400
노출 보정/AEB 설정	취소됨
플래시 노출 보정	0 (영)
적목 감소	해제
깜박임 방지 촬영	해제
화면 비율	3 : 2
뷰파인더 표시	깜박임 검출만 표시
사용자 정의 기능	변경되지 않음
플래시 제어	
플래시 발광	설정
E-TTL II 플래시 측광	평가 측광
Av 모드시 플래시 동조 속도	자동

이미지 기록 설정값

화질	L
픽처 스타일	자동
자동 밝기 최적화 기능	표준
주변 조도 보정	설정/ 수정 데이터 유지
색 수차 보정	설정/ 수정 데이터 유지
왜곡 보정	해제/ 수정 데이터 유지
색 공간	sRGB
화이트 밸런스	(자동)
커스텀 화이트 밸런스	취소됨
화이트 밸런스 보정	취소됨
화이트 밸런스 브라케팅	취소됨
노이즈 감소기능 (장기노출시)	해제
고감도 ISO 노이즈 감소	표준
파일 번호	연속
자동 클리닝	설정
먼지 삭제 데이터	삭제

카메라 설정값

자동 전원 오프	30초
표시음	설정
카드 없이 셔터를 누름	설정
재생 시간	2초
AF 포인트 표시	해제
히스토그램	밝기
 이미지 줌프	 (10장)
자동 이미지 회전	설정  
LCD 밝기	   
LCD끔/킥 버튼	셔터 버튼
날짜/시간/지역	변경되지 않음
언어	변경되지 않음
비디오 형식	변경되지 않음
화면 색상	1
기능 안내	설정
터치 제어	표준
저작권 정보	변경되지 않음
HDMI 컨트롤	해제
Eye-Fi 전송	해제
마이 메뉴 설정	변경되지 않음
마이 메뉴 표시	해제
Wi-Fi/NFC	해제
Wi-Fi 기능	변경되지 않음

라이브 뷰 촬영 설정값

라이브 뷰 촬영	설정
AF 방식	 +트래킹
연속 AF	설정
터치 셔터	해제
격자 표시	해제
측광 타이머	8초

동영상 촬영 설정값

AF 방식	 +트래킹
동영상 서보 AF	설정
동영상 기록 중의 셔터 버튼 AF	One-Shot AF
격자 표시	해제
측광 타이머	8초
동영상 녹화 크기	NTSC:  (표준) PAL:  (표준)
녹음	자동
비디오 스냅샷	해제



Wi-Fi/NFC 설정은 Wi-Fi/NFC 기능 사용 설명서를 참조하십시오.

MENU LCD 모니터 끄기/켜기 설정

카메라를 설정해 셔터 버튼을 반누름하거나 <★> 버튼/심도 미리보기 버튼을 눌러 촬영 설정값 표시 (p.28)가 켜지고 꺼지지 않도록 할 수 있습니다.

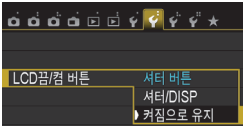

[42] 탭에서 [LCD 켜짐/컴 버튼]을 선택하고 <SET>을 누르십시오. 사용 가능한 설정은 아래와 같습니다. 다음 중 하나를 선택한 다음 <SET>을 누르십시오.

- [셔터 버튼] : 셔터를 반누름하면 디스플레이가 꺼집니다. 셔터 버튼에서 손을 떼면 디스플레이가 켜집니다.
- [셔터/DISP] : 셔터를 반누름하면 디스플레이가 꺼집니다. 셔터 버튼에서 손을 떼도 디스플레이가 꺼진 상태로 유지됩니다. 디스플레이를 켜려면 <DISP.> 버튼을 누르십시오.
- [켜짐으로 유지] : 셔터 버튼을 반누름하여도 계속 디스플레이됩니다. 디스플레이를 끄려면 <DISP.> 버튼을 누르십시오.

MENU 촬영 설정값 화면 색상 변경하기

촬영 설정값 화면의 배경색을 바꿀 수 있습니다.

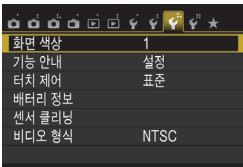

[43] 탭에서 [화면 색상]을 선택한 후 <SET>을 누르십시오. 원하는 색상을 선택한 다음 <SET>을 누르십시오.

메뉴를 종료하면 선택한 색상의 촬영 설정값 화면이 표시됩니다.



자동 센서 클리닝

전원 스위치를 <ON>이나 <OFF>로 설정할 때마다 셀프 클리닝 센서 유닛이 작동하여 센서 전면에 앉은 먼지를 자동으로 털어냅니다. 보통 때에는 이 작동에 주의를 기울일 필요가 없지만 수동으로 센서 클리닝을 실행하거나 해제할 수 있습니다.

센서 클리닝 기능 즉시 실행

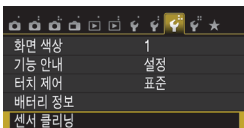

1 [센서 클리닝]을 선택합니다.

- [F3] 탭에서 [센서 클리닝]을 선택한 후 <SET>을 누르십시오.

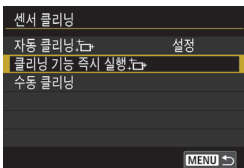

2 [클리닝 기능 즉시 실행]을 선택합니다.

- [클리닝 기능 즉시 실행]을 선택하고 <SET>을 누르십시오.
- [OK]를 선택하고 <SET>을 누르십시오.
- ▶ 화면에 센서가 클리닝 중이라고 표시됩니다. (작은 소리가 들릴 수도 있습니다.) 셔터음이 발생하지만 사진이 촬영되는 것은 아닙니다.



- 탁자와 같이 수평으로 안정된 곳에 카메라를 올려놓은 후 클리닝 기능을 작동시키면 좀 더 완벽한 클리닝이 가능합니다.
- 센서 클리닝을 반복하여도 결과가 크게 개선되지는 않습니다. 센서 클리닝을 마친 직후에는 [클리닝 기능 즉시 실행] 옵션이 일시적으로 해제되어 표시됩니다.

자동 센서 클리닝 기능 해제

- 단계 2에서 [자동 클리닝] 항목을 선택한 후 [해제]로 설정하십시오.
- ▶ 전원 스위치를 <ON>이나 <OFF>로 설정해도 센서 클리닝이 더 이상 실행되지 않습니다.

MENU 먼지 삭제 데이터 첨부하기 ☆

일반적으로 셀프 클리닝 센서 유닛을 이용하면 사진 상의 눈으로 확인 가능한 먼지는 대부분 제거됩니다. 그러나 눈에 보이는 먼지가 아직 남아있는 경우에는 먼지 삭제 데이터를 이미지에 첨부하여 차후에 먼지 자국을 제거할 수 있습니다.

먼지 삭제 데이터는 Digital Photo Professional (EOS 소프트웨어, p.404)에서 자동으로 먼지 자국을 제거하는 데 사용됩니다.

준비

- 종이같은 완전한 백색의 물체를 준비합니다.
- 렌즈의 초점 거리를 50 mm 이상으로 설정합니다.
- 렌즈 포커스 모드 스위치를 <MF>로 설정하고 초점을 무한대 (∞)로 놓습니다. 렌즈에 거리 표시계가 없는 경우에는 카메라를 촬영자 쪽으로 향하게 하고 포커싱 링을 시계 방향으로 끝까지 돌립니다.

먼지 삭제 데이터 취득하기

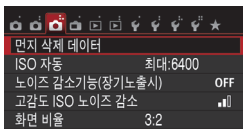

1 [먼지 삭제 데이터]를 선택합니다.

- [CAMERA] 탭 하단에서 [먼지 삭제 데이터]를 선택하고 <SET>을 누릅니다.

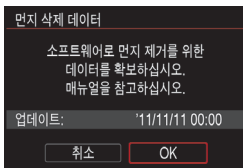

2 [OK]를 선택합니다.

- [OK]를 선택하고 <SET>을 누르십시오. 자동 센서 클리닝이 실행된 후 메시지가 나타납니다. 클리닝 중 셔터음이 발생하더라도 사진은 촬영되지 않습니다.

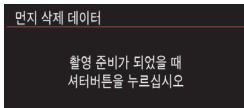
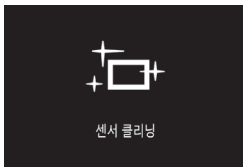



3 완전히 백색인 물체를 촬영합니다.

- 20 cm - 30 cm의 거리를 두고 무늬가 없는 완전한 백색의 물체를 뷰파인더에 채운 후 촬영합니다.
- ▶ 조리개 값 f/22의 조리개 우선 AE 모드로 사진이 촬영됩니다.
- 이미지를 저장하지 않으므로 카메라에 카드가 들어있지 않아도 데이터를 얻을 수 있습니다.
- ▶ 사진을 촬영하면 카메라가 먼지 삭제 데이터를 수집하기 시작합니다. 먼지 삭제 데이터의 수집이 완료되면 메시지가 나타납니다. [OK]를 선택하면 메뉴가 다시 나타납니다.
- ▶ 데이터의 수집이 성공적이지 못한 경우 에러 메시지가 나타납니다. 앞 페이지의 "준비" 단계부터 다시 실행하고 [OK]를 누른 후 사진을 다시 촬영하십시오.

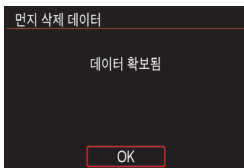

먼지 삭제 데이터

삭제 데이터의 수집이 완료되면 이후 촬영되는 모든 JPEG과 RAW 이미지에 첨부됩니다. 중요한 촬영을 앞둔 경우에는 먼지 삭제 데이터를 다시 수집하여 업데이트할 것을 권장합니다.

Digital Photo Professional (EOS 소프트웨어)을 사용하여 먼지를 제거하는 자세한 내용은 Digital Photo Professional의 사용 설명서 (p.406)를 참조하십시오. 이미지에 첨부되는 먼지 삭제 데이터의 크기는 매우 작아서 이미지의 파일 크기에 거의 영향을 미치지 않습니다.



반드시 흰 종이나 같은 완전히 백색인 물체를 사용하십시오. 그 물체에 무늬나 디자인이 있는 경우 먼지 데이터로 인식되어 EOS 소프트웨어를 사용한 먼지 자국 제거 작업의 정확도에 영향을 미치게 됩니다.

MENU 수동 센서 클리닝☆

자동 센서 클리닝을 통해 제거되지 않는 먼지는 시중에 판매되는 블로어 등을 사용해 수동으로 제거할 수 있습니다. 센서를 청소하기 전에 카메라에서 렌즈를 분리해 주십시오.

이미지 센서는 매우 민감합니다. 센서를 직접 청소하는 작업이 필요한 경우에는 캐논 서비스 센터에 의뢰할 것을 권장합니다.

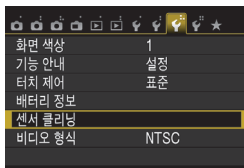

1 [센서 클리닝]을 선택합니다.

- [F3] 탭에서 [센서 클리닝]을 선택한 후 <SET>을 누르십시오.

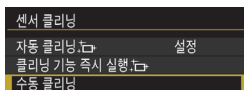

2 [수동 클리닝]을 선택합니다.

- [수동 클리닝]을 선택한 다음 <SET>을 누르십시오.

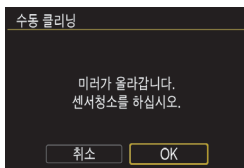

3 [OK]를 선택합니다.

- [OK]를 선택하고 <SET>을 누르십시오.
- ▶ 곧 반사 미러가 위로 고정되고 셔터가 열립니다.

4 센서를 클리닝합니다.

5 클리닝 작업을 마칩니다.

- 전원 스위치를 <OFF>로 설정합니다.

⚠ 배터리를 사용하는 경우, 반드시 완전 충전된 배터리인지 확인하십시오.

🔌 전원으로는 AC 어댑터 키트 ACK-E18 (별매)를 사용할 것을 권장합니다.



- **센서 클리닝 중에는 절대로 아래와 같은 동작을 하지 마십시오. 전원이 끊어지면 셔터가 닫히고 셔터막과 이미지 센서가 손상될 우려가 있습니다.**
 - 전원 스위치를 <OFF>로 설정
 - 배터리 제거 또는 삽입
- 이미지 센서의 표면은 극히 민감하므로 센서 클리닝을 할 때는 각별히 주의하여 주십시오.
- 블로어를 사용할 경우 브러시가 없는 것으로 사용하십시오. 브러시가 있는 경우 센서의 표면을 손상시킬 수 있습니다.
- 블로어의 끝이 렌즈 마운트 위치를 지나 카메라 내부로 들어가지 않도록 주의하십시오. 전원이 끊어지면 셔터가 닫히고 셔터막이나 반사 미러가 손상될 수 있습니다.
- 센서 클리닝 시에는 절대로 압축 공기나 가스를 사용하지 마십시오. 분사 압력이 센서를 손상시킬 수 있으며 가스 스프레이를 분사할 경우 센서의 표면이 동결될 수 있습니다.
- 센서 클리닝 중 배터리 용량이 낮아지면 경고음이 울립니다. 센서 클리닝을 중단하십시오.
- 블로어로 제거할 수 없는 얼룩이 남아있는 경우 캐논 서비스 센터에서 센서를 클리닝할 것을 권장합니다.



10

이미지 재생

이 장에서는 2장의 "기본 촬영 및 이미지 재생"에서 설명한 사진과 동영상 보기에 관련된 기능의 고급 사용법을 설명합니다. 카메라로 사진과 동영상을 재생 및 삭제하는 방법과 TV에서 사진과 동영상을 보는 방법을 설명합니다.

다른 기기에서 촬영하고 저장한 이미지

다른 카메라로 촬영한 이미지나 컴퓨터에서 편집된 이미지, 파일명이 변경된 이미지는 본 카메라에서 올바르게 디스플레이되지 않을 수 있습니다.

▶ 이미지 빨리 찾기

📷 한 화면에 여러 개의 이미지 디스플레이 (인덱스 디스플레이)

한 화면에 4, 9, 36, 100매의 이미지를 보여주는 인덱스 디스플레이로 이미지를 빠르게 찾을 수 있습니다.



1 이미지를 재생합니다.

- ▶ <▶> 버튼을 누르면 마지막으로 촬영한 이미지가 나타납니다.



2 인덱스 디스플레이로 전환합니다.

- ▶ <📷> 버튼을 누르십시오.
- ▶ 4매 인덱스 디스플레이가 나타납니다. 선택된 이미지는 주황색 프레임으로 표시됩니다.
- ▶ <📷> 버튼을 누르면 디스플레이가 다음의 순서대로 전환됩니다:
9매 이미지 → 36매 이미지 → 100매 이미지
- ▶ <🔍> 버튼을 누르면 디스플레이가 다음의 순서대로 전환됩니다:
100매 이미지 → 36매 이미지 →
9매 이미지 → 4매 이미지 → 1매 이미지



3 이미지를 선택합니다.

- ▶ <🔍> 십자 키를 눌러 화면의 주황색 프레임으로 이동시켜 이미지를 선택하십시오.
- ▶ <🔍> 다이얼을 돌리면 다음 화면이나 이전 화면의 이미지가 디스플레이됩니다.
- ▶ 인덱스 디스플레이에서 <SET>을 누르면 선택한 이미지가 단일 이미지로 디스플레이됩니다.

📖 이미지 건너뛰기 (점프 디스플레이)

단일 이미지 디스플레이에서 <🔍> 다이얼을 돌려 설정한 점프 방식에 따라 이미지들을 앞이나 뒤로 건너뛸 수 있습니다.

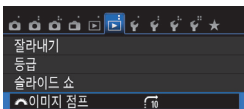

1 [🔍 이미지 점프]를 선택합니다.

- [▶] 탭에서 [🔍 이미지 점프]를 선택한 후 <SET>을 누르십시오.



2 점프 방식을 선택합니다.

- <⬅️> 십자 키를 눌러 점프 방식을 선택한 다음 <SET>을 누르십시오.
 - 📄: 이미지를 한 장씩 표시합니다.
 - 📄📄: 이미지를 10장 점프합니다.
 - 📄📄📄: 이미지를 100장 점프합니다.
 - 📄📄📄📄: 촬영 날짜별로 표시합니다.
 - 📄📄📄📄📄: 폴더별로 표시합니다.
 - 📄📄📄📄📄📄: 동영상만 표시합니다.
 - 📄📄📄📄📄📄📄: 정지 사진만 표시합니다.
 - 📄📄📄📄📄📄📄📄: 이미지 등급에 따라 표시합니다 (p.284).
- <🔍> 다이얼을 돌려 선택하십시오.



점프 방식

재생 위치

3 점프하여 확인합니다.

- <▶> 버튼을 눌러서 이미지를 재생하십시오.
- 단일 이미지 디스플레이에서는 <🔍> 다이얼을 돌리십시오.
- ▶ 설정한 방법으로 이미지를 열람할 수 있습니다.



- 촬영 날짜에 따라 이미지를 검색하려면 [촬영일자]를 선택하십시오.
- 폴더에 따라 이미지를 검색하려면 [폴더]를 선택하십시오.
- 카드가 동영상과 정지 사진을 모두 포함하고 있으면 [동영상] 또는 [정지영상]을 선택하여 한 가지만 디스플레이되도록 하십시오.
- 선택한 [등급]에 해당되는 이미지가 없는 경우에는 <🔍> 다이얼로 이미지 탐색이 불가능합니다.

🔍/🔍 확대 보기

LCD 모니터에서 이미지를 약 1.5배에서 10배까지 확대할 수 있습니다.

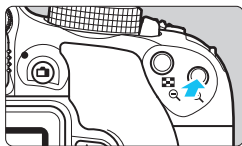

1 이미지를 확대합니다.

- 이미지 재생 중에 <🔍> 버튼을 누릅니다.
- ▶ 이미지가 확대됩니다.
- <🔍> 버튼을 누른 상태로 유지하면 이미지가 최대 배율에 이를 때까지 확대됩니다.
- <🔍🔍> 버튼을 누르면 배율이 감소됩니다. 버튼을 계속 누르고 있으면 단일 이미지 디스플레이가 될 때까지 배율이 축소됩니다.



확대 영역 위치

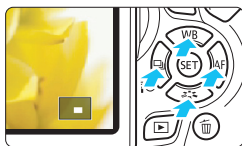

2 이미지를 스크롤합니다.

- <⬅️> 십자 키를 사용하여 확대된 이미지를 누르는 방향으로 스크롤하십시오.
- 확대 보기를 종료하려면 <▶> 버튼을 눌러서 단일 이미지 디스플레이로 돌아가십시오.

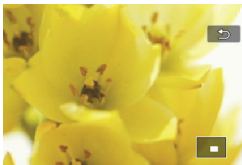

- 확대 보기 중에 <🔄> 다이얼을 돌리면 배율이 유지된 상태로 다른 이미지를 볼 수 있습니다.
- 촬영 직후의 이미지 재생 중에는 확대 보기가 불가능합니다.
- 동영상은 확대할 수 없습니다.

터치 스크린으로 재생하기

LCD 모니터는 터치 감지 패널이므로 손가락으로 터치해 다양한 재생 조작을 할 수 있습니다. 먼저 <▶> 버튼을 눌러서 이미지를 재생하십시오.

이미지 탐색하기



한 손가락으로 합니다.

- 단일 이미지 디스플레이에서 **한 손가락**으로 LCD 모니터를 터치합니다. 손가락을 좌우로 밀어 다음 또는 이전 이미지를 볼 수 있습니다. 다음 (최근의) 이미지를 보려면 왼쪽으로 밀고 이전 (오래된) 이미지를 보려면 오른쪽으로 합니다.
- 인덱스 디스플레이에서도 **한 손가락**으로 LCD 모니터를 터치합니다. 손가락을 위아래로 밀어 다음 또는 이전 화면을 볼 수 있습니다. 다음 (최근의) 이미지를 보려면 위로 밀고 이전 (오래된) 이미지를 보려면 아래로 합니다. 이미지를 선택하면 주황색 프레임이 나타납니다. 이미지를 다시 탭하면 단일 이미지로 디스플레이됩니다.

이미지 건너뛰기 (점프 디스플레이)



두 손가락으로 합니다.

두 손가락으로 LCD 모니터를 터치합니다. 두 손가락을 좌우로 밀면 [▶2] 탭의 [🌄 이미지 점프]에서 설정된 방식으로 이미지를 건너뛸 수 있습니다.

이미지 축소 (인덱스 디스플레이)



두 손가락으로 오므립니다.

두 손가락을 벌려 화면을 터치한 다음 화면 위에서 손가락을 오므립니다.

- 손가락을 오므릴 때마다 단일 이미지 디스플레이가 인덱스 디스플레이로 변경됩니다.
- 이미지를 선택하면 주황색 프레임이 나타납니다. 이미지를 다시 탭하면 단일 이미지로 디스플레이됩니다.

이미지 확대



두 손가락을 벌립니다.

두 손가락으로 화면을 터치한 다음 화면에서 손가락을 벌립니다.

- 손가락을 벌리면 이미지가 확대됩니다.
- 이미지는 약 10배까지 확대됩니다.
- 손가락을 드래그하여 이미지를 스크롤할 수 있습니다.
- 이미지를 축소하려면 화면에서 손가락을 오므리십시오.
- [↶] 아이콘을 탭하면 단일 이미지 디스플레이로 되돌아갑니다.

 카메라 LCD 모니터의 터치 스크린 조작은 카메라에 연결되어 있는 TV에서 이미지를 재생할 때도 가능합니다 (p.298- 301).

이미지 회전하기

디스플레이된 이미지를 원하는 방향으로 회전할 수 있습니다.

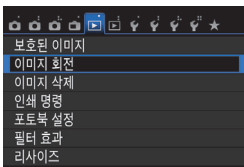

1 [이미지 회전]을 선택합니다.

- [▶1] 탭에서 [이미지 회전]을 선택한 후 <SET>을 누르십시오.

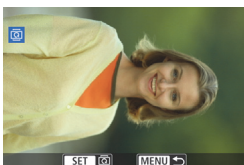

2 이미지를 선택합니다.



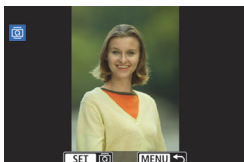

- <◀> 키를 눌러 회전할 이미지를 선택하십시오.
- 인덱스 디스플레이에서도 이미지를 선택할 수 있습니다 (p.278).



3 이미지를 회전합니다.

- <SET>을 누를 때마다 이미지가 다음과 같이 시계 방향으로 회전합니다:
90° → 270° → 0°
- 다른 이미지를 회전하려면 단계 2와 3을 반복하십시오.
- 종료하고 메뉴로 돌아가려면 <MENU> 버튼을 누르십시오.



- [Ⓛ1: 자동 이미지 회전]을 [설정  ] (p.265)으로 지정하고 세로로 촬영하는 경우, 위에서 설명한 대로 이미지를 회전할 필요가 없습니다.
- 만일 회전된 이미지가 재생 중에 회전된 방향으로 디스플레이되지 않는 경우에는 [Ⓛ1: 자동 이미지 회전]을 [설정  ]으로 지정하십시오.
- 동영상은 회전할 수 없습니다.

MENU 등급 설정하기

이미지 (정지 사진 및 동영상)에 다섯 개의 등급 중 하나를 지정할 수 있습니다: [★]/[☆]/[☆☆]/[☆☆☆]/[☆☆☆☆]. 이 기능을 등급부여라고 합니다.

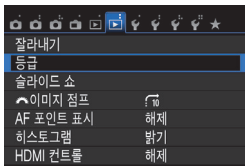

1 [등급]을 선택합니다.

- [▶2] 탭에서 [등급]을 선택한 다음 <SET>을 누르십시오.



2 이미지를 선택합니다.

- <◀> <▶> 키를 눌러 등급을 지정할 이미지나 동영상을 선택한 다음 <SET>을 누르십시오.
- <Q> 버튼을 누르면 3매 이미지 디스플레이에서 이미지를 선택할 수 있습니다. 단일 이미지 디스플레이로 돌아가려면 <Q> 버튼을 누르십시오.



3 이미지의 등급을 지정합니다.

- <▲> <▼> 키를 눌러서 등급을 선택하십시오.
- ▶ 이미지의 등급을 선택하면 설정한 등급 옆에 표시된 숫자가 올라갑니다.
- 다른 이미지에 등급을 지정하려면 단계 2와 3을 반복하십시오.
- <MENU> 버튼을 누르면 메뉴로 되돌아갑니다.



등급별 총 999개의 이미지까지 표시할 수 있습니다. 등급에 해당하는 이미지가 999개보다 많으면 [###]가 표시됩니다.

등급 활용하기

- [▶2:  이미지 점프]에서 특정 등급의 이미지만 디스플레이할 수 있습니다.
- [▶2: 슬라이드 쇼]에서 특정 등급의 이미지만 재생할 수 있습니다.
- Digital Photo Professional (EOS 소프트웨어, p.404)에서 특정 등급의 이미지 (정지 사진만 해당)만을 선택할 수 있습니다.
- Windows 8.1, Windows 8, Windows 7 등에서는 파일 정보 표시 또는 제공된 이미지 뷰어에서 각 파일의 등급을 확인할 수 있습니다 (정지 사진만 해당).

Q 재생 중 킷 컨트롤

재생 중에 <Q> 버튼을 눌러 다음을 설정할 수 있습니다:

[O: 보호된 이미지, @: 이미지 회전, ★: 등급, @: 필터 효과, [R]: 리사이즈 (JPEG 이미지만 해당), [A]: 잘라내기, %: AF 포인트 표시, [S]: [로 이미지 점프, (P): Wi-Fi 기능*].

동영상의 경우에는 위에서 굵은 글씨로 표시된 기능들만 설정할 수 있습니다.

* [P: Wi-Fi/NFC]를 [해제]로 설정하면 선택할 수 없습니다.



1 <Q> 버튼을 누릅니다.

- 이미지 재생 중에 <Q> 버튼을 누르십시오.
- ▶ 킷 컨트롤 옵션이 나타납니다.





2 기능을 선택하고 설정합니다.

- <▲> <▼> 키를 눌러서 기능을 선택하십시오.
- ▶ 화면 하단에 선택한 기능의 이름과 현재 설정값이 표시됩니다.
- <◀> <▶> 키를 눌러 설정하십시오.
- 필터 효과 (p.312), 리사이즈 (p.315), 잘라내기 (p.317), Wi-Fi 기능을 설정할 때에는 <SET>도 눌러서 설정을 완료하십시오.
- [로 이미지 점프: <INFO.> 버튼을 눌러서 등급 (p.284)을 설정합니다.
- 취소하려면 <MENU> 버튼을 누르십시오.

3 설정을 종료합니다.

- <Q> 버튼을 눌러 킷 컨트롤 화면을 종료하십시오.

 이미지를 회전하려면 [F1: 자동 이미지 회전]을 [설정 ]으로 설정하십시오. [F1: 자동 이미지 회전]을 [설정] 또는 [해제]로 설정하면 [Q 이미지 회전] 설정이 이미지에 기록되지만 카메라 디스플레이의 이미지는 회전되지 않습니다.

-  ● 인덱스 디스플레이 중에 <Q> 버튼을 누르면 단일 이미지 디스플레이로 전환되며 킷 컨트롤 화면이 나타납니다. <Q> 버튼을 다시 누르면 인덱스 디스플레이로 돌아갑니다.
- 다른 카메라로 촬영한 이미지에서는 선택 가능한 옵션이 제한될 수 있습니다.

동영상 감상하기

동영상은 다음의 세 가지 방식으로 재생할 수 있습니다:

TV에서 재생 (p.298-301)



HDMI 케이블 HTC-100 (별매)이나 스테레오 AV 케이블 AVC-DC400ST (별매)를 사용하여 카메라를 TV에 연결하여 주십시오.

그 다음 촬영한 동영상과 사진을 TV에서 재생할 수 있습니다.

HDMI 케이블을 사용하여 카메라를 HDTV에 연결한 경우, Full HD (Full High-Definition 1920x1080)와 HD (High-Definition 1280x720) 동영상을 보다 높은 화질로 감상할 수 있습니다.

- 하드 디스크 레코더는 HDMI IN 단자가 없으므로 HDMI 케이블을 사용하여 카메라를 하드 디스크 레코더에 연결할 수 없습니다.
- USB 케이블을 사용하여 카메라를 하드디스크 레코더에 연결하여도 동영상 및 사진을 재생하거나 저장할 수 없습니다.
- 재생 기기가 MP4 파일과 호환되지 않으면 동영상을 재생할 수 없습니다.

카메라의 LCD 모니터에서 재생 (p.290-297)



동영상을 카메라의 LCD 모니터에서 재생할 수 있습니다. 동영상의 첫 장면과 마지막 장면을 삭제할 수도 있고, 카드에 있는 이미지와 동영상들을 자동 슬라이드 쇼로 재생할 수 있습니다.

PC에서 재생 및 편집



동영상을 재생하거나 편집하려면 사전 설치된 소프트웨어나 동영상 기록 포맷과 호환되는 일반 소프트웨어를 사용하십시오.



시중에서 판매하는 소프트웨어에서 동영상을 재생하거나 편집하려면 MP4 포맷 동영상과 호환되는 소프트웨어를 사용하십시오. 시중에서 판매하는 소프트웨어에 대한 자세한 사항은 소프트웨어 제조사에 문의하여 주십시오.

동영상 재생하기



1 이미지를 재생합니다.

- ▶ <▶> 버튼을 눌러 이미지를 디스플레이 하십시오.

2 동영상을 선택합니다.

- ▶ <◀> 키를 눌러 재생할 동영상을 선택하십시오.
- ▶ 단일 이미지 디스플레이에서 좌측 상단에 <SET> 아이콘이 표시되면 동영상입니다. 동영상이 비디오 스냅샷인 경우에는 <SET>가 표시됩니다.
- ▶ 인덱스 디스플레이에서 섬네일의 좌측 가장 자리에 필름 구멍이 표시되면 동영상입니다. 동영상은 인덱스 디스플레이에서 재생할 수 없으므로 <SET>을 눌러서 단일 이미지 디스플레이로 전환하십시오.



3 단일 이미지 디스플레이에서 <SET>을 누릅니다.

- ▶ 동영상 재생 패널이 화면 하단에 나타납니다.



4 동영상을 재생합니다.

- ▶ [▶] (재생)을 선택하고 <SET>을 누르십시오.
- ▶ 동영상 재생이 시작됩니다.
- ▶ <SET>을 눌러서 동영상 재생을 일시 정지할 수 있습니다.
- ▶ 동영상 재생 중에도 <☰> 다이얼을 돌려서 사운드 볼륨을 조정할 수 있습니다.
- ▶ 재생 과정에 대한 자세한 내용은 다음 페이지를 참조하십시오.



다른 카메라로 촬영된 동영상은 재생이 불가능할 수 있습니다.

동영상 재생 패널

조작	재생 설명
▶ 재생	<SET>을 누르면 재생과 중지 간을 변환합니다.
▶ 슬로우 모션	<◀> <▶> 키를 눌러서 슬로우 모션 속도를 조정합니다. 슬로우 모션 속도는 화면의 우측 상단에 표시됩니다.
⏪ 첫 프레임	동영상의 첫 번째 프레임을 디스플레이 합니다.
⏮ 이전 프레임	<SET>을 누를 때마다 이전 프레임이 디스플레이됩니다. <SET>을 계속 누르고 있으면 동영상이 되감기됩니다.
⏭ 다음 프레임	<SET>을 누를 때마다 동영상이 프레임 단위로 재생됩니다. <SET>을 계속 누르고 있으면 동영상이 빨리감기됩니다.
⏩ 마지막 프레임	동영상의 마지막 프레임을 디스플레이 합니다.
🎵 배경 음악*	동영상을 선택한 배경 음악과 함께 재생합니다 (p.297).
✂ 편집	편집 화면이 표시됩니다 (p.292).
	재생 위치
mm' ss"	재생 시간 (분:초)
🔊 볼륨	<🔊> 다이얼을 돌려 내장 스피커의 볼륨을 조정할 수 있습니다 (p.290).
MENU ↩	<MENU> 버튼을 누르면 단일 이미지 디스플레이로 돌아갑니다.

* 배경 음악을 설정하면 동영상 자체의 사운드는 재생되지 않습니다.



- 완전 충전된 배터리 팩 LP-E17을 사용하는 경우 실온 (23°C)에서의 연속 재생 시간은 약 2시간 20분입니다.
- 카메라를 TV에 연결하여 동영상을 재생 (p.298, 301)하는 경우에는 TV에서 음량을 조정하십시오. (<🔊> 다이얼을 돌려도 볼륨이 변하지 않습니다.)
- 동영상 촬영 중에 정지 사진을 촬영하는 경우, 동영상 재생 중에 정지 사진이 약 1초간 디스플레이 됩니다.

터치 스크린으로 재생

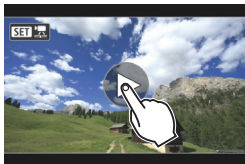

화면 중앙의 [▶]를 탭합니다.

- ▶ 동영상 재생이 시작됩니다.
- 동영상 재생 패널을 디스플레이하려면 화면의 좌측 상단에 있는 <SET> 버튼을 탭하십시오.
- 재생 중인 동영상을 일시 정지 하려면 스크린을 탭하십시오. 동영상 재생 패널도 나타납니다.

✂ 동영상의 첫 장면과 마지막 장면 편집하기

동영상의 첫 장면과 마지막 장면을 1초 단위로 삭제할 수 있습니다.



1 동영상 재생 화면에서 [✂]을 선택합니다.

- ▶ 동영상 편집 패널이 화면 하단에 표시됩니다.



2 삭제할 부분을 지정합니다.

- [1s] (시작 부분 삭제) 또는 [10s] (끝부분 삭제)를 선택한 다음 <SET>을 누르십시오.
- <◀> <▶> 키를 눌러서 이전 프레임이나 다음 프레임을 볼 수 있습니다. 키를 누른 상태로 있으면 프레임을 고속 재생 또는 고속 역재생합니다.
- 삭제할 부분을 결정한 후에 <SET>을 누르십시오. 화면 상단에 회색으로 표시된 부분이 동영상에 남는 부분입니다.





3 편집된 동영상을 확인합니다.

- [▶]을 선택하고 <Ⓢ>을 누르면 편집된 동영상이 재생됩니다.
- 편집 결과를 변경하려면 단계 2로 돌아가십시오.
- 편집을 취소하려면 <MENU> 버튼을 누른 다음 확인 대화 상자에서 [OK]를 선택하십시오.



4 편집된 동영상을 저장합니다.

- [Ⓢ]을 선택하고 <Ⓢ>을 누르십시오.
- ▶ 저장 화면이 나타납니다.
- 결과물을 새로운 동영상으로 저장하려면 [새로운 파일]을 선택하십시오. 새 동영상을 원본 동영상 파일에 덮어쓰기 하여 저장하려면 [덮어쓰기]를 선택한 다음 <Ⓢ>을 누르십시오.
- 확인 대화 상자에서 [OK]를 선택한 다음 <Ⓢ>을 누르면 편집된 동영상이 저장되고 동영상 재생 화면으로 돌아갑니다.



- 편집은 1초 단위 (화면 상단에 [✂]로 표시된 위치)로 수행되기 때문에 동영상이 편집되는 실제 위치는 직접 지정한 위치와 다를 수 있습니다.
- 카드에 저장 공간이 충분하지 않은 경우 [새로운 파일]은 선택할 수 없습니다.
- 배터리 잔량이 낮으면 동영상 편집이 불가능합니다. 완전히 충전된 배터리를 사용하십시오.

MENU 슬라이드 쇼 (자동 재생)

카드의 이미지를 자동 슬라이드 쇼로 재생할 수 있습니다.

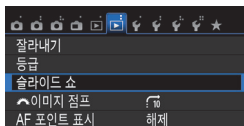

재생할 이미지 매수



1 [슬라이드 쇼]를 선택합니다.

- ▶ [▶2] 탭 하단에서 [슬라이드 쇼]를 선택한 다음 <SET>을 누르십시오.

2 재생할 이미지를 선택합니다.

- ▶ <▲> <▼> 키를 눌러 원하는 옵션을 선택한 다음 <SET>을 누르십시오.

모든 이미지/동영상/정지영상

- ▶ <▲> <▼> 키를 눌러서 다음 중 하나를 선택하십시오:
[모든 이미지] [동영상] [정지영상].
그런 다음 <SET>을 누르십시오.

날짜/폴더/등급부여

- ▶ <▲> <▼> 키를 눌러서 다음 중 하나를 선택하십시오:
[날짜] [폴더] [등급부여].
- ▶ <INFO. >가 표시되면 <INFO.> 버튼을 누르십시오.
- ▶ <▲> <▼> 키를 눌러 옵션을 선택한 다음 <SET>을 누르십시오.

[날짜]

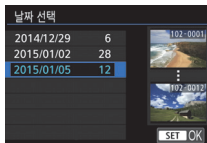

[폴더]



[등급부여]



항목	재생 설명
모든 이미지	카드에 있는 모든 정지 사진과 동영상들이 재생됩니다.
날짜	선택한 촬영 날짜에 촬영된 정지 사진과 동영상들이 재생됩니다.
폴더	선택한 폴더 안의 정지 사진과 동영상들이 재생됩니다.
동영상	카드에 있는 동영상들만 재생됩니다.
정지영상	카드에 있는 정지 사진들만 재생됩니다.
등급부여	선택된 등급의 정지 사진과 동영상들만 재생됩니다.



3 [설정]을 원하는 대로 설정합니다.

- <▲> <▼> 키를 눌러 [설정]을 선택한 다음 <SET>을 누르십시오.
- 정지 사진에 대한 [재생 간격], [반복] (반복 재생), [변환 효과] (이미지 변경 시 효과), [배경 음악]을 설정하십시오.
- 배경 음악의 선택 과정은 297페이지에 설명되어 있습니다.
- 설정값을 선택한 후 <MENU> 버튼을 누르십시오.

[재생 간격]

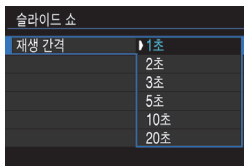

[반복]

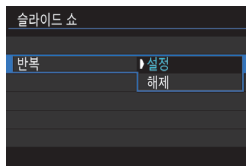

[변환 효과]

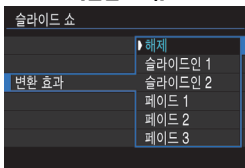

[배경 음악]

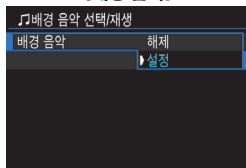

4 슬라이드 쇼를 시작합니다.

- <▲><▼> 키를 눌러 [실행]을 선택한 다음 <SET>을 누르십시오.
- ▶ [이미지 로딩중...]이 표시된 후 슬라이드 쇼가 시작됩니다.

5 슬라이드 쇼를 종료합니다.

- 슬라이드 쇼를 종료하고 설정 화면으로 돌아가려면 <MENU> 버튼을 누르십시오.

- 슬라이드 쇼를 일시 정지하려면 <SET>을 누르십시오. 일시 정지 중에는 이미지의 좌측 상단에 [III]가 표시됩니다. <SET>을 다시 누르면 슬라이드 쇼가 다시 시작됩니다. 화면을 탭하여 슬라이드 쇼를 일시 정지할 수도 있습니다.
- 자동 재생 중에 <INFO> 버튼을 누르면 정지 사진 디스플레이 형식을 변경할 수 있습니다 (p.97).
- 동영상 재생 시 <SOUND> 다이얼을 돌려서 사운드 볼륨을 조정할 수 있습니다.
- 자동 재생이나 일시 정지 중에 <◀><▶> 키를 눌러 다른 이미지를 확인할 수 있습니다.
- 자동 재생 중에는 자동 전원 오프 기능이 작동하지 않습니다.
- 디스플레이 시간은 이미지에 따라 다를 수 있습니다.
- TV 화면으로 슬라이드 쇼를 보려면 298페이지를 참조하십시오.

배경 음악 선택하기

EOS Utility (EOS 소프트웨어)를 사용해 배경 음악을 카드에 복사한 다음 슬라이드 쇼와 함께 재생할 수 있습니다.



1 [배경 음악]을 선택합니다.

- [배경 음악]을 [설정]으로 설정하고 <SET>을 누르십시오.
- 카드에 배경 음악이 없으면 단계 2를 수행할 수 없습니다.

2 배경 음악을 선택합니다.

- <▲> <▼> 키를 눌러서 원하는 배경 음악을 선택하고 <SET>을 누르십시오. 여러 개의 배경 음악 트랙을 선택할 수도 있습니다.

3 배경 음악을 재생합니다.

- 배경 음악의 샘플을 들으려면 <INFO.> 버튼을 누르십시오.
- 다른 배경 음악 트랙을 재생하려면 <▲> <▼> 키를 누르십시오. 배경 음악 듣기를 중단하려면 <INFO.> 버튼을 다시 누르십시오.
- <☀> 다이얼을 돌려 사운드 볼륨을 조정하십시오.
- 배경 음악 트랙을 삭제하려면 <▲> <▼> 키를 눌러 트랙을 선택하고 <⏏> 버튼을 누르십시오.



구매 시점에는 카메라로 배경 음악을 선택할 수 없습니다. 카드에 배경 음악을 복사하는 과정은 EOS Utility 사용 설명서 (p.406)에 설명되어 있습니다.

TV에서 이미지 재생하기

정지 사진과 동영상을 TV로도 확인할 수 있습니다.

- 비디오 형식이 TV와 일치하지 않을 경우 동영상이 올바르게 재생되지 않습니다. 이런 경우에는 [F3: 비디오 형식]에서 올바른 비디오 형식으로 변경하여 주십시오.
- [F1: Wi-Fi/NFC]를 [설정]으로 지정하면 카메라를 TV에 연결할 수 없습니다. [Wi-Fi/NFC]를 [해제]로 설정한 다음 HDMI 케이블이나 스테레오 AV 케이블을 사용해 카메라를 TV에 다시 연결하십시오.

고화질 (HD) TV에서 보기 (HDMI로 연결)

HDMI 케이블 HTC-100(별매)이 필요합니다.

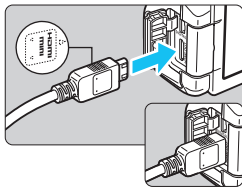

1 HDMI 케이블을 카메라에 연결합니다.

- 플러그의 <▲HDMI MINI> 로고를 카메라의 전면으로 향하게 하여 카메라의 <HDMI OUT> 단자에 삽입하십시오.

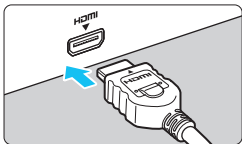

2 HDMI 케이블을 TV에 연결합니다.

- HDMI 케이블을 TV의 HDMI 입력 포트에 연결하십시오.

3 TV를 켜고 TV의 영상 입력을 연결된 포트에 선택합니다.

4 카메라의 전원 스위치를 <ON>으로 설정합니다.

- 동영상의 사운드 볼륨은 TV로 조정하여 주십시오. 카메라에서는 사운드 볼륨을 조정할 수 없습니다.
- 카메라와 TV 사이에 케이블을 연결하거나 분리하기 전에 카메라와 TV를 꺼 주십시오.
- 사용 중인 TV에 따라 이미지의 일부분이 잘린 상태로 디스플레이될 수 있습니다.

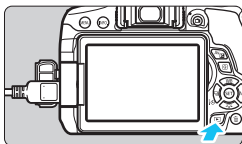

5 <▶> 버튼을 누릅니다.

- ▶ 이미지가 TV 화면에 나타납니다. (카메라의 LCD 모니터에는 아무 것도 디스플레이되지 않습니다.)
- 이미지가 자동으로 TV의 최적 해상도에서 디스플레이됩니다.
- <INFO.> 버튼을 눌러 디스플레이 형식을 변경할 수 있습니다.
- 동영상을 재생하려면 290페이지를 참조하십시오.



<HDMI OUT>과 <A/V OUT> 단자에서 이미지를 동시에 출력할 수는 없습니다.



- 카메라의 <HDMI OUT> 단자에 다른 어떤 장비의 출력도 연결하지 마십시오. 오작동의 원인이 됩니다.
- 일부 TV는 촬영한 동영상을 재생하지 못할 수도 있습니다. 그런 경우 스테레오 AV 케이블 AVC-DC400ST (별매)를 사용하여 TV에 연결하십시오.

HDMI CEC TV 사용

HDMI 케이블을 통해 카메라와 연결된 TV가 HDMI CEC*와 호환되는 경우, TV의 리모컨을 사용한 재생 조작이 가능합니다.

* HDMI 표준 기능으로 HDMI 기기끼리 서로 제어할 수 있으므로 하나의 리모컨을 사용하여 여러 개의 HDMI 기기를 제어할 수 있습니다.

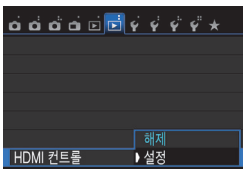

1 [HDMI 컨트롤]을 [설정]으로 설정합니다.

- [▶2] 탭에서 [HDMI 컨트롤]을 선택한 다음 <SET>을 누르십시오.
- [설정]을 선택하고 <SET>을 누르십시오.

2 카메라를 TV에 연결합니다.

- HDMI 케이블을 사용하여 카메라를 TV에 연결하십시오.
- ▶ TV 입력이 카메라에 연결된 HDMI 포트로 자동 전환됩니다. 자동으로 전환되지 않으면 TV의 리모컨을 사용하여 케이블이 연결된 HDMI IN 포트를 선택하십시오.

3 카메라의 <▶> 버튼을 누릅니다.

- ▶ 이미지가 TV 화면에 나타나며 TV 리모컨을 사용하여 이미지를 재생할 수 있습니다.

4 이미지를 선택합니다.

- 리모컨을 TV로 향하고 ←/→ 버튼을 눌러서 이미지를 선택하십시오.

5 리모컨의 Enter 버튼을 누릅니다.

- ▶ 메뉴가 나타나며 왼쪽에 표시된 재생 조작이 가능합니다.
- ←/→ 버튼을 눌러 원하는 옵션을 선택한 다음 Enter 버튼을 누르십시오. 슬라이드 쇼에서는 리모컨의 ↑/↓ 버튼을 눌러 옵션을 선택한 다음 Enter 버튼을 누르십시오.
- [되돌리기]를 선택하고 Enter 버튼을 누르면 메뉴가 사라지고 ←/→ 버튼을 사용하여 이미지를 선택할 수 있습니다.

정지 사진 재생 메뉴



동영상 재생 메뉴



- ↶ : 되돌리기
- ☰ : 9매 이미지 인덱스
- 📺 : 동영상 재생
- 🔄 : 슬라이드 쇼
- INFO. : 촬영 정보 표시
- 🔄 : 회전

- 일부 TV에서는 우선 HDMI CEC 연결을 수행해야 합니다. 자세한 내용은 TV의 사용 설명서를 참조하여 주십시오.
- HDMI CEC가 호환되는 TV라도 올바르게 작동하지 않을 수 있습니다. 이런 경우에는 [▶2: HDMI 컨트롤]을 [해제]로 설정한 다음 카메라를 사용하여 재생 조작하여 주십시오.

HD가 아닌 TV에서 보기 (AV 케이블로 연결)

스테레오 AV 케이블 AVC-DC400ST (별매)가 필요합니다.

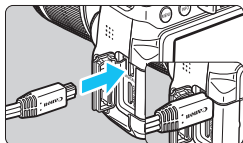

1 AV 케이블을 카메라에 연결합니다.

- 플러그의 <Canon> 로고가 카메라의 뒷면을 향하도록 하여 플러그를 <A/V OUT> 단자에 삽입하십시오.

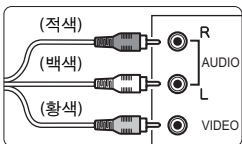

2 AV 케이블을 TV에 연결합니다.

- AV 케이블을 TV의 영상 입력 단자와 음성 입력 단자에 연결하십시오.

3 TV를 켜고 TV의 영상 입력을 연결된 포트로 선택합니다.

4 카메라의 전원 스위치를 <ON>으로 설정합니다.

5 <▶> 버튼을 누릅니다.

- ▶ 이미지가 TV 화면에 나타납니다. (카메라의 LCD 모니터에는 아무 것도 디스플레이되지 않습니다.)
- 동영상을 재생하려면 290페이지를 참조하십시오.

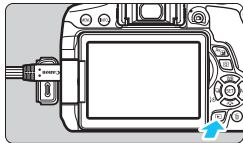

! 스테레오 AV 케이블 AVC-DC400ST (별매) 이외의 AV 케이블을 사용하지 마십시오. 다른 케이블을 사용하면 동영상이 디스플레이되지 않을 수도 있습니다.

이미지 보호하기

소중한 이미지가 실수로 지워지지 않도록 보호 설정할 수 있습니다.

MENU 단일 이미지 보호하기

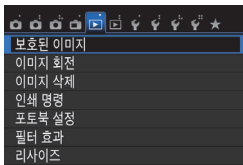

1 [보호된 이미지]를 선택합니다.

- [▶1] 탭 하단에서 [보호된 이미지]를 선택한 다음 <SET>을 누릅니다.

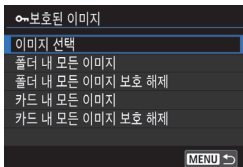

2 [이미지 선택]을 선택합니다.

- [이미지 선택]을 선택하고 <SET>을 누르십시오.
- ▶ 이미지가 디스플레이됩니다.

이미지 보호 아이콘



3 이미지를 보호합니다.

- <◀> <▶> 키를 눌러 보호할 이미지를 선택한 다음 <SET>을 누르십시오.
- ▶ 보호된 이미지에는 화면 상단에 <OVI> 아이콘이 표시됩니다.
- 이미지 보호를 취소하려면 다시 <SET>을 누르십시오. <OVI> 아이콘이 사라집니다.
- 다른 이미지를 보호하려면 단계 3을 반복하십시오.
- <MENU> 버튼을 누르면 메뉴로 되돌아갑니다.

MENU 폴더나 카드에 있는 모든 이미지 보호하기

폴더나 카드 내의 모든 이미지들을 한꺼번에 보호할 수 있습니다.

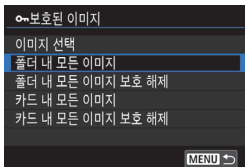

[▶1: 보호된 이미지]에서 [폴더 내 모든 이미지]나 [카드 내 모든 이미지]를 선택하면 폴더나 카드에 있는 모든 이미지들이 보호됩니다.

이미지 보호를 해제하려면 [폴더 내 모든 이미지 보호 해제]나 [카드 내 모든 이미지 보호 해제]를 선택하여 주십시오.



카드를 포맷하면 (p.59) 보호된 이미지도 삭제됩니다.



- 동영상도 보호할 수 있습니다.
- 보호된 이미지는 카메라의 삭제 기능으로 삭제할 수 없습니다. 보호된 이미지를 삭제하려면 먼저 보호를 취소해야 합니다.
- 모든 이미지를 삭제하면 (p.305) 보호된 이미지들만 남게 됩니다. 이 방법은 불필요한 이미지를 한 번에 삭제하려 할 때 편리합니다.

🗑 이미지 삭제하기

불필요한 이미지를 하나씩 지정하여 삭제하거나 여러 장을 일괄적으로 삭제할 수 있습니다. 보호된 이미지 (p.302)는 삭제되지 않습니다.

- 1 한 번 삭제된 이미지는 복구가 불가능합니다. 이미지를 삭제하기 전에 이미지를 다시 사용할 일이 없는지 확인하십시오. 중요한 이미지는 실수로 삭제하는 일이 없도록 미리 이미지 보호 설정을 해두십시오. RAW+JPEG 이미지를 삭제하면 RAW와 JPEG 이미지 둘 다 삭제됩니다.

단일 이미지 삭제하기



1 삭제하려는 이미지를 재생합니다.

2 <🗑> 버튼을 누릅니다.

- ▶ 삭제 메뉴가 나타납니다.



3 이미지를 삭제합니다.

- [삭제]를 선택한 다음 <Ⓢ>을 누르십시오. 디스플레이된 이미지가 삭제됩니다.

MENU 이미지에 체크 표시 <✓>하여 일괄 삭제하기

삭제하려는 이미지에 체크 표시 <✓>를 하여 복수의 이미지를 한 번에 삭제할 수 있습니다.

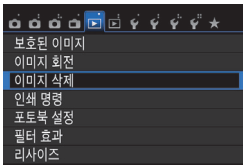

1 [이미지 삭제]를 선택합니다.

- [▶1] 탭 하단의 [이미지 삭제]를 선택한 다음 <Ⓢ>을 누르십시오.

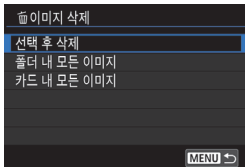

2 [선택 후 삭제]를 선택합니다.

- [선택 후 삭제]를 선택하고 <SET>을 누르십시오.
- ▶ 이미지가 디스플레이됩니다.



3 삭제할 이미지를 선택합니다.

- <◀><▶> 키를 눌러 삭제할 이미지를 선택한 다음 <SET>을 누르십시오.
- ▶ 체크 표시 <✓>가 화면의 좌측 상단에 표시됩니다.
- <🗑> 버튼을 누르면 3매 이미지 디스플레이에서 이미지를 선택할 수 있습니다. 단일 이미지 디스플레이로 돌아가려면 <Q> 버튼을 누르십시오.
- 삭제할 다른 이미지를 선택하려면 단계 3을 반복하여 주십시오.

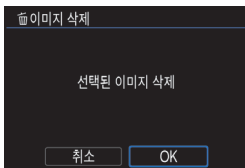

4 이미지를 삭제합니다.

- <🗑> 버튼을 누르십시오.
- [OK]를 선택하고 <SET>을 누르십시오.
- ▶ 선택한 이미지가 삭제됩니다.

MENU 폴더나 카드에 있는 모든 이미지 삭제하기

폴더나 카드 내의 모든 이미지들을 한꺼번에 삭제할 수 있습니다. [▶1: 이미지 삭제]를 [폴더 내 모든 이미지]나 [카드 내 모든 이미지]로 설정하면 폴더나 카드 안에 있는 모든 이미지가 삭제됩니다.

🔒 보호된 이미지를 포함하여 모든 이미지를 삭제하려면 카드를 포맷하십시오 (p.59).

INFO.: 촬영 정보 표시

표시되는 정보는 촬영 모드와 설정에 따라 다릅니다.

정지 사진 정보 예시

● 기본 정보 표시

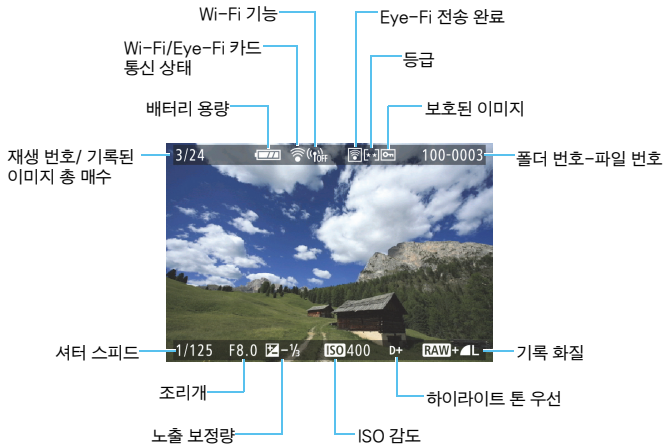

● 촬영 정보 표시

● 세부 정보



- * [RAW+] 화질로 촬영하는 경우 RAW 파일의 크기가 표시됩니다.
- * 플래시 노출 보정 없이 플래시 촬영 시 가 표시됩니다.
- * 다중 촬영 노이즈 감소를 사용하여 촬영한 이미지에는 이 표시됩니다.
- * 동영상 촬영 시 촬영한 정지 사진에는 가 표시됩니다.
- * 이미지에 필터 효과나 리사이즈가 적용되어 저장된 경우 가 표시됩니다.
- * 잘라내기를 적용한 이미지에는 와 가 표시됩니다.



다른 카메라로 촬영한 이미지에는 일부 촬영 정보가 표시되지 않을 수 있습니다.

• 렌즈 / 히스토그램 정보

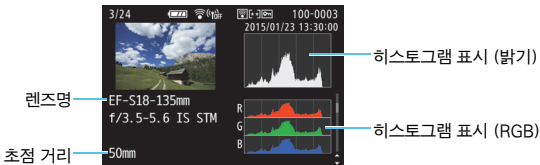

• 화이트 밸런스 정보

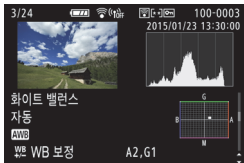

• 픽처 스타일 정보



• 색 공간 / 노이즈 감소 정보



• 렌즈 수차 보정 정보



• GPS 정보

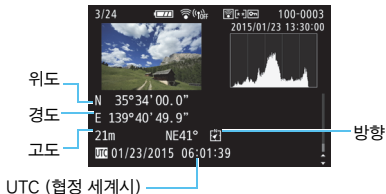

이 이미지에 GPS 정보가 기록되지 않았다면 GPS 정보 화면이 표시되지 않습니다.

동영상 정보 표시 예시



- * 수동 노출을 사용한 경우에는 셔터 속도, 조리개 값, ISO 감도 (수동 설정 시)가 표시됩니다.
- * 비디오 스냅샷에는 <스냅샷> 아이콘이 표시됩니다.
- * 미니어처 효과 동영상에는 <미니어처> 아이콘이 표시됩니다.

● AF 포인트 표시

[<AF 포인트>]가 [설정]으로 지정된 경우, 초점이 맞은 AF 포인트가 적색으로 표시됩니다. AF 포인트 자동 선택을 설정한 경우에는 여러 개의 AF 포인트가 표시될 수 있습니다.

● **하이라이트 경고**

촬영 정보가 표시될 때 이미지의 과다 노출 영역이 깜빡입니다. 과다 노출되는 영역에서 더 나은 이미지 디테일을 얻으려면 노출 보정을 마이너스 (-) 방향으로 조정 한 후 다시 촬영하십시오.

● **히스토그램**

밝기 히스토그램은 노출 레벨 분포와 전체적인 밝기를 표시합니다.

RGB 히스토그램에서는 채도와 계조를 확인할 수 있습니다. [▶2: 히스토그램]으로 표시를 전환할 수 있습니다.

[밝기] 표시

이 히스토그램은 이미지의 밝기 분포를 나타내는 그래프입니다. 가로축은 밝기 레벨 (왼쪽으로 갈수록 어둡고 오른쪽으로 갈수록 밝음)을 표시하며, 세로축은 각 밝기 레벨에 할당된 픽셀 수를 표시합니다. 좌측으로 픽셀 수가 많을수록 이미지가 어두워지고, 우측으로 픽셀 수가 많을수록 이미지가 밝아집니다. 좌측으로 치우친 픽셀 수가 많으면 색도에서 손실되는 디테일이 많아지며, 우측으로 치우친 픽셀 수가 많으면 하이라이트 영역에서 손실되는 디테일이 많아집니다. 그 사이의 계조는 재생성됩니다. 이미지와 밝기 히스토그램을 확인하여 노출 레벨의 성향과 전반적인 계조를 확인할 수 있습니다.

히스토그램 예



어두운 이미지



정상 이미지



밝은 이미지

[RGB] 표시

이 히스토그램은 이미지에서 각 원색 (RGB: 적, 녹, 청)의 밝기 분포를 나타내는 그래프입니다. 가로축은 컬러의 밝기 레벨 (왼쪽으로 갈수록 어둡고 오른쪽으로 갈수록 밝음)을 표시하며, 세로축은 각 컬러의 밝기 레벨에 할당된 픽셀 수를 표시합니다. 좌측으로 픽셀 수가 많을수록 색상이 어둡고 덜 선명하게 표현되며, 우측으로 픽셀 수가 많을수록 색상이 더 밝고 진하게 표현됩니다. 좌측으로 치우친 픽셀 수가 많으면 각 색상의 색상 정보가 부족하게 되고, 우측으로 치우친 픽셀 수가 많으면 색상의 채도가 지나치게 높아 색의 계조가 없어집니다.

이미지의 RGB 히스토그램을 참조하면 색상의 채도와 계조 상태, 화이트 밸런스의 성향을 확인할 수 있습니다.

11

이미지 후처리

촬영 후에 이미지에 필터 효과를 적용하고 JPEG 이미지 크기를 조정 (픽셀 수 축소)하거나 이미지를 잘라낼 수 있습니다.



- 다른 카메라로 촬영된 이미지는 처리가 불가능할 수 있습니다.
- 카메라가 <DIGITAL> 단자를 통해 컴퓨터에 연결되어 있으면 이 장에 설명되어 있는 대로 이미지 후처리를 수행할 수 없습니다.

필터 효과 적용하기

이미지에 다음의 필터 효과를 적용하고 새로운 이미지로 저장할 수 있습니다:
거친 흑백, 소프트 포커스, 어안렌즈 효과, 유화 효과, 수채화 효과, 토이 카메라 효과,
미니어처 효과

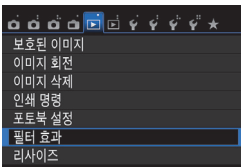

1 [필터 효과]를 선택합니다.

- [▶1] 탭 하단에서 [필터 효과]를 선택한 다음 <SET>을 누르십시오.
- ▶ 이미지가 디스플레이됩니다.



2 이미지를 선택합니다.

- 필터를 적용하려는 이미지를 선택하십시오.
- <Q> 버튼을 누르면 인덱스 디스플레이로 전환하여 이미지를 선택할 수 있습니다.



3 필터를 선택합니다.

- <SET>을 누르면 필터 효과들이 표시됩니다 (p.313).
- <◀> <▶> 키를 눌러 필터를 선택하고 <SET>을 누르십시오.
- ▶ 필터 효과가 적용된 이미지가 디스플레이 됩니다.



4 필터 효과를 조정합니다.

- <◀> <▶> 키를 눌러서 필터 효과를 조정하고 <SET>을 누르십시오.
- 미니어처 효과에서는 <▲> <▼> 키를 눌러서 선명하게 보이게 할 이미지 영역 (흰색 프레임 내)을 선택하고 <SET>을 누르십시오.



5 이미지를 저장합니다.

- [OK]를 선택하면 이미지가 저장됩니다.
- 대상 폴더와 이미지 파일 번호를 확인하고 [OK]를 선택하십시오.
- 다른 이미지에 필터를 적용하려면 단계 2에서 5를 반복하십시오.
- <MENU> 버튼을 누르면 메뉴로 돌아갑니다.



- **RAW + L**나 **RAW** 이미지를 촬영할 때에는 **RAW** 이미지에 필터 효과가 적용되고 이미지가 JPEG 이미지로 저장됩니다.
- **RAW** 이미지에 화면 비율을 설정하고 필터 효과를 적용하면 이미지가 설정된 화면 비율로 저장됩니다.
- 어안렌즈 효과를 적용한 이미지에는 먼지 삭제 데이터 (p.272)가 첨부되지 않습니다.

필터 효과 특성

● **거친 흑백**

이미지의 입자가 거친 흑백 사진이 됩니다. 콘트라스트를 조정하여 흑백 효과를 변경할 수 있습니다.

● **소프트 포커스**

이미지가 부드럽게 보이도록 합니다. 블러를 조정하여 부드러운 느낌의 정도를 변경할 수 있습니다.

●  어안렌즈 효과

어안 렌즈의 효과를 줍니다. 이미지에 원통형 왜곡이 생깁니다. 필터 효과의 강도에 따라서 이미지 주변부를 따라 잘려나가는 영역이 바뀝니다. 또한 이 필터 효과를 사용하면 이미지의 중앙이 확대되므로 기록 화소수에 따라 이미지 중심부의 외관상 해상도가 저하될 수 있습니다. 그러므로 단계 4에서 결과 이미지를 확인하면서 필터 효과를 설정하십시오.

●  유화 효과

사진이 유화처럼 보이도록 하고 피사체가 입체적으로 보이게 합니다. 콘트라스트와 채도를 조정할 수 있습니다. 하늘, 흰색의 벽 등은 부드러운 계조로 만들 수 없어 불규칙하게 보이거나 노이즈가 두드러질 수 있습니다.

●  수채화 효과

부드러운 색상으로 사진이 수채화처럼 보이게 합니다. 필터 효과를 조정하여 색의 강도를 조절할 수 있습니다. 야경이나 어두운 장면은 부드러운 계조로 만들 수 없어 불규칙하게 보이거나 노이즈가 두드러질 수 있습니다.

●  토이 카메라 효과

토이 카메라의 전형적인 색조로 나타나며 이미지의 네 모서리 부분이 어두워 집니다. 컬러 톤을 조정하여 색조를 변경할 수 있습니다.

●  미니어처 효과

축소 모형 효과가 나타납니다. 이미지에서 선명하게 보이게 할 위치를 변경할 수 있습니다. 단계 4에서 <INFO.> 버튼을 눌러 (또는 화면 하단의 [F2]를 탭하여) 백색 프레임의 수평/수직 방향을 바꿀 수 있습니다.

JPEG 이미지 리사이즈

JPEG 이미지를 리사이즈하여 픽셀 수를 줄이고 새로운 이미지로 저장할 수 있습니다. 이미지 리사이즈는 JPEG L/M/S1/S2 이미지에서만 가능합니다.

JPEG S3과 RAW 이미지는 리사이즈할 수 없습니다.

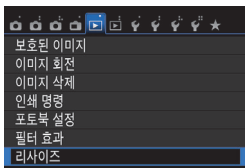

1 [리사이즈]를 선택합니다.

- [▶1] 탭 하단에서 [리사이즈]를 선택한 다음 <SET>을 누르십시오.
- ▶ 이미지가 디스플레이됩니다.



2 이미지를 선택합니다.

- 리사이즈하려는 이미지를 선택하십시오.
- <Q> 버튼을 누르면 인덱스 디스플레이로 전환하여 이미지를 선택할 수 있습니다.



3 원하는 이미지 크기를 선택합니다.

- <SET>을 누르면 이미지 크기가 표시됩니다.
- <◀>> 키를 눌러서 원하는 이미지 크기를 선택하고 <SET>을 누르십시오.



4 이미지를 저장합니다.

- [OK]를 선택하여 리사이즈된 이미지를 저장하십시오.
- 대상 폴더와 이미지 파일 번호를 확인하고 [OK]를 선택하십시오.
- 다른 이미지를 리사이즈하려면 단계 2 - 4를 반복하십시오.
- <MENU> 버튼을 누르면 메뉴로 되돌아갑니다.

원본 이미지 크기에 따른 리사이즈 옵션

원본 이미지 크기	사용 가능한 리사이즈 설정값			
	M	S1	S2	S3
L	○	○	○	○
M		○	○	○
S1			○	○
S2				○

이미지 크기

이전 페이지의 단계 3에 표시된 [***M ***x***]과 같은 이미지 크기는 3:2의 화면 비율을 갖고 있습니다. 아래의 표에 각 화면 비율의 이미지 크기를 표시하였습니다.

별 표시된 기록 화질의 수치는 화면 비율과 정확히 일치하지 않습니다. 이미지가 약간 잘려나갑니다.

화질	화면 비율과 픽셀 수 (근사치)			
	3:2	4:3	16:9	1:1
M	3984x2656 (10.6 메가픽셀)	3552x2664 (9.5 메가픽셀)	3984x2240* (8.9 메가픽셀)	2656x2656 (7.1 메가픽셀)
S1	2976x1984 (5.9 메가픽셀)	2656x1992 (5.3 메가픽셀)	2976x1680* (5.0 메가픽셀)	1984x1984 (3.9 메가픽셀)
S2	1920x1280 (2.5 메가픽셀)	1696x1280* (2.2 메가픽셀)	1920x1080 (2.1 메가픽셀)	1280x1280 (1.6 메가픽셀)
S3	720x480 (0.35 메가픽셀)	640x480 (0.31 메가픽셀)	720x408* (0.29 메가픽셀)	480x480 (0.23 메가픽셀)

ㄷ JPEG 이미지 잘라내기

이미지를 원하는 대로 트리밍하여 새로운 이미지로 저장할 수 있습니다.

JPEG S3과 RAW 이미지는 트리밍할 수 없습니다.

RAW + ㄷ 이미지의 JPEG 이미지는 트리밍할 수 있습니다.

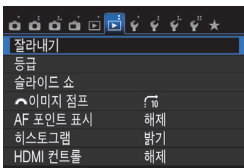

1 [잘라내기]를 선택합니다.

- [2] 탭에서 [잘라내기]를 선택한 다음 <SET>을 누르십시오.
- ▶ 이미지가 디스플레이됩니다.



2 이미지를 선택합니다.

- 트리밍하려는 이미지를 선택하십시오.
- <Q> 버튼을 누르면 인덱스 디스플레이로 전환하여 이미지를 선택할 수 있습니다.



3 트리밍 프레임의 크기, 화면 비율, 위치, 방향을 설정합니다.

- <SET>을 누르면 트리밍 프레임이 표시됩니다.
- ▶ 트리밍 프레임 내의 이미지 영역을 잘라냅니다.

트리밍 프레임의 크기 변경

- <Q> 또는 <Q> 버튼을 누르십시오.
- ▶ 트리밍 프레임 크기가 변경됩니다. 트리밍 프레임의 크기가 작을수록 이미지 확대율이 커집니다.

트리밍 프레임의 화면비 변경

- <DIAL> 다이얼을 돌리십시오.
- ▶ 트리밍 프레임의 화면 비율이 [3:2], [16:9], [4:3] 또는 [1:1]로 변경됩니다.

트리밍 프레임의 위치 이동

- <▲><▼> 또는 <◀><▶> 키를 누르십시오.
- ▶ 트리밍 프레임이 상하좌우로 이동합니다.
- 트리밍 프레임을 터치하여 원하는 위치로 드래그할 수도 있습니다.

트리밍 프레임의 방향 회전

- <INFO.> 버튼을 누르십시오.
- ▶ 트리밍 프레임이 가로 또는 세로 방향으로 전환됩니다. 이 기능을 사용하면 가로 촬영된 이미지를 세로 방향으로, 또는 그 반대로 만들 수 있습니다.



4 잘라낸 이미지를 전체 화면에서 표시합니다.

- <Q> 버튼을 누르십시오.
- ▶ 잘라낸 이미지를 확인할 수 있습니다.
- 원본 디스플레이로 돌아가려면 <Q> 버튼을 다시 누르십시오.



5 이미지를 저장합니다.

- <SET>을 누르고 [OK]를 선택하여 트리밍 이미지를 저장하십시오.
- 대상 폴더와 이미지 파일 번호를 확인하고 [OK]를 선택하십시오.
- 다른 이미지를 잘라내려면 단계 2 - 5를 반복하십시오.
- <MENU> 버튼을 누르면 메뉴로 돌아갑니다.



- 이미 잘라낸 이미지는 다시 잘라낼 수 없습니다.
- 잘라낸 이미지는 필터 효과를 적용하거나 리사이즈할 수 없습니다.

12

이미지 프린트하기

- **인쇄** (p.320)

카메라와 프린터를 직접 연결하여 카드에 기록된 이미지를 바로 출력할 수 있습니다. 본 카메라는 다이렉트 프린팅의 표준 규격인 "PictBridge"와 호환됩니다.

무선 LAN을 사용하여 PictBridge (무선 LAN) 프린터에 이미지를 전송하고 프린트할 수도 있습니다. 자세한 내용은 Wi-Fi/NFC 기능 사용 설명서를 참조하십시오.

- **디지털 프린트 지시 형식 (DPOF)** (p.329)

DPOF (Digital Print Order Format: 디지털 프린트 지시 형식)를 사용하면 프린트할 이미지 선택, 출력 매수 등의 출력 명령에 따라 카드에 저장된 이미지를 프린트하거나 디지털 출력소에 출력 주문할 수 있습니다.

- **포토북에 이미지 지정** (p.333)

카드 내의 이미지를 지정하여 포토북으로 출력할 수 있습니다.

프린트 준비하기

LCD 모니터의 설정 화면을 보면서 카메라에서 모든 다이렉트 프린팅 과정을 수행할 수 있습니다.

카메라를 프린터에 연결하기

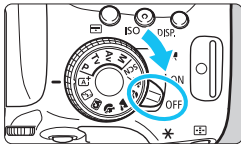

1 카메라의 전원 스위치를 <OFF>로 설정합니다.

2 프린터를 설정합니다.

- 자세한 내용은 프린터의 사용 설명서를 참조하여 주십시오.

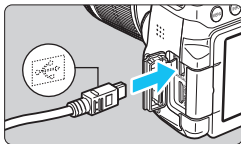

3 카메라를 프린터에 연결합니다.

- 카메라와 함께 제공된 인터페이스 케이블을 사용하십시오.
- 케이블을 케이블 플러그의 <↔> 아이콘이 카메라의 앞쪽으로 향하도록 카메라의 <DIGITAL> 단자에 연결하십시오.
- 프린터와의 연결에 관해서는 프린터의 사용 설명서를 참조하십시오.

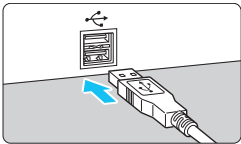

4 프린터의 전원을 켜 주십시오.

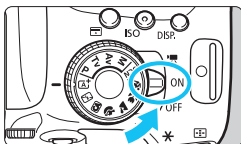

5 카메라의 전원 스위치를 <ON>으로 설정합니다.

- ▶ 일부 프린터에서는 신호음이 발생할 수 있습니다.



6 이미지를 재생합니다.

- <▶> 버튼을 누릅니다.
- ▶ 이미지와 함께 화면의 좌측 상단에 <⌂> 아이콘이 나타나 카메라가 프린터에 연결되었음을 표시합니다.



- 프린터를 사용하기 전에 PictBridge 연결 포트가 있는지 확인하십시오.
- 동영상은 프린트할 수 없습니다.
- CP 다이렉트나 버블젯 다이렉트만 호환되는 프린터에서는 카메라를 사용할 수 없습니다.
- 기본 제공된 인터페이스 케이블 이외의 케이블을 사용하지 마십시오.
- 단계 5에서 신호음이 길게 발생하는 경우, 프린터에 문제가 발생하였음을 의미합니다. 에러 메시지에 표시된 문제를 해결하여 주십시오 (p.328).
- 다음의 촬영 모드나 기능 중 하나가 설정되어 있으면 카메라를 프린터에 연결할 수 없습니다. 관련 설정을 모두 해제하고 인터페이스 케이블을 사용해 카메라를 프린터에 다시 연결하십시오.
 - <SCN>모드의 <⌂> 및 <⌂>
 - 다중 촬영 노이즈 감소
 - [F1: Wi-Fi/NFC]를 [설정]으로 지정 시



- 이 카메라로 촬영한 RAW 이미지도 프린트할 수 있습니다.
- 배터리를 카메라의 전원으로 사용하는 경우에는 완전히 충전되었는지 확인하십시오. 완전히 충전된 배터리 팩을 사용하면 최대 2시간 출력이 가능합니다.
- 케이블의 연결을 분리하기 전에 먼저 카메라와 프린터의 전원을 끄십시오. 플러그를 잡고 (코드는 잡지 마십시오) 케이블을 분리하십시오.
- 다이렉트 프린팅에는 AC 어댑터 키트 ACK-E18 (별매)을 전원으로 사용할 것을 권장합니다.

인쇄

프린터의 기종에 따라서 화면의 디스플레이나 설정 옵션이 달라질 수 있습니다. 일부 설정은 지원되지 않을 수 있습니다. 자세한 내용은 프린터의 사용 설명서를 참조하여 주십시오.

프린터 연결 아이콘



1 출력할 이미지를 선택합니다.

- LCD 모니터의 좌측 상단에 아이콘이 나타났는지 확인하십시오.
- <◀> <▶> 키를 눌러 출력할 이미지를 선택하십시오.

2 <SET>을 누르십시오.

- ▶ 인쇄 설정 화면이 나타납니다.

인쇄 설정 화면



- 끄기 — 인쇄 효과를 설정합니다 (p.324).
- 켜기 — 인쇄물에 기록될 날짜나 파일번호를 설정하거나 해제합니다.
- 1 매 — 인쇄 매수를 설정합니다.
- 잘라내기 — 인쇄 영역을 설정합니다 (p.327).
- 용지 세팅 — 인쇄 용지의 크기와 종류, 레이아웃을 설정합니다.
- 취소 — 단계 1의 화면으로 돌아갑니다.
- 인쇄 — 인쇄를 시작합니다.

설정된 용지의 크기와 종류, 레이아웃이 표시됩니다.

* 프린터의 기종에 따라서 날짜, 파일 번호 인쇄, 트리밍과 같은 특정 설정 선택이 불가능할 수 있습니다.



3 [용지 세팅]을 선택합니다.

- [용지 세팅]을 선택하고 <SET>을 누르십시오.
- ▶ 용지 세팅 화면이 나타납니다.

용지 사이즈 설정하기

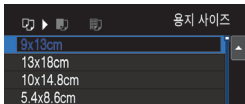

- 프린터에 준비된 용지의 크기를 선택한 다음 <SET>을 누르십시오.
- ▶ 용지 타입 화면이 나타납니다.

용지 타입 설정하기

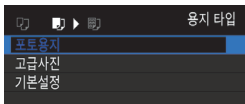

- 프린터에 들어있는 용지의 종류에 맞게 선택을 한 다음 <SET>을 누르십시오.
- ▶ 용지 설정 화면이 나타납니다.

용지 설정하기

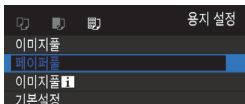

- 용지 설정을 선택한 다음 <SET>을 누르십시오.
- ▶ 인쇄 설정 화면이 다시 나타납니다.

이미지폴	모서리를 따라 흰색 테두리가 함께 프린트됩니다.
페이퍼폴	테두리가 없이 프린트됩니다. 사용 중인 프린터가 테두리 없이 프린트를 할 수 없다면 테두리가 생기게 됩니다.
이미지폴 I	9x13cm 이상의 큰 출력물에서는 촬영 정보*1가 테두리 상에 프린트됩니다.
xx-up	한 장의 용지에 2, 4, 8, 9, 16, 20매를 프린트하는 옵션입니다.
20-up I 35-up I	A4 또는 레터 사이즈 용지에 20매나 35매의 이미지들이 섬네일로 프린트됩니다*2. • [20-up I]는 촬영 정보*1가 인쇄됩니다.
기본 설정	프린터의 모델과 설정에 따라 용지 설정이 달라집니다.

*1: Exif 데이터에 있는 카메라명, 렌즈명, 촬영 모드, 셔터 스피드, 조리개, 노출 보정량, ISO 감도, 화이트 밸런스 등이 프린트됩니다.

*2: "디지털 프린트 지시 형식 (DPOF)" (p.329)으로 인쇄 명령한 후 "인쇄 지시된 이미지의 다이렉트 출력" (p.332)을 따라 프린트할 것을 권장합니다.



이미지의 화면 비율이 인쇄 용지의 가로세로 비율과 다른 경우, 이미지를 테두리 없이 프린트하면 이미지가 상당 부분 잘려나갈 수 있습니다. 또한 이미지가 크롭되면 낮은 화소수로 인해 용지에서 입자가 거칠게 보일 수 있습니다.



4 인쇄 효과를 설정합니다 (이미지 최적화).

- 필요에 따라 설정하십시오. 인쇄 효과를 설정할 필요가 없으면 단계 5로 이동하십시오.
- 화면에 디스플레이되는 내용은 프린터에 따라 다릅니다.
- 옵션을 선택하고 <SET>을 누르십시오.
- 원하는 인쇄 효과를 선택한 다음 <SET>을 누르십시오.
- <INFO> 아이콘이 밝게 표시되면 인쇄 효과도 조정할 수 있습니다 (p.326).

인쇄 효과	설명
꺼기	프린터의 표준 색상으로 프린트합니다. 이미지의 Exif 데이터를 이용한 자동 보정이 이루어집니다.
끄기	어떤 자동 보정도 적용되지 않습니다.
Vivid	더욱 생생한 청색과 녹색의 표현을 위해 채도를 높여 출력합니다.
NR	노이즈를 감소시킨 후 이미지를 출력합니다.
B/W 흑백	실제 흑색조의 흑백 이미지를 출력합니다.
B/W 차가운 색조	시원한 청색조의 흑백 이미지를 출력합니다.
B/W 따뜻한 색조	따뜻한 황색조의 흑백 이미지를 출력합니다.
내추럴	실제의 색상과 콘트라스트로 이미지를 출력합니다. 어떤 자동 색상 보정도 적용되지 않습니다.
내추럴 M	"내추럴" 설정과 동일한 인쇄 특성을 가지나 "내추럴"에 비해 미세한 인쇄 조정이 가능합니다.
기본 설정	프린터에 따라 출력물이 달라집니다. 자세한 내용은 프린터의 사용 설명서를 참조하여 주십시오.

* 인쇄 효과를 변경하면 해당 효과가 좌측 상단에 디스플레이된 이미지에 적용됩니다. 이는 대략적인 결과이므로 디스플레이된 이미지와 프린트된 이미지 사이에 약간의 차이가 있을 수 있습니다. 326페이지의 [밝기]와 [레벨 보정]에도 적용됩니다.

확장 ISO 감도 (H)로 촬영한 이미지의 촬영 정보를 인쇄하면 ISO 감도가 올바르게 인쇄되지 않을 수도 있습니다.

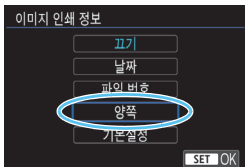

5 날짜와 파일 번호의 인쇄를 설정합니다.

- 필요에 따라 설정하십시오.
- <☞>을 선택하고 <SET>을 누르십시오.
- 원하는 인쇄 설정값을 지정하고 <SET>을 누르십시오.



6 출력 매수를 설정합니다.

- 필요에 따라 설정하십시오.
- <☞>을 선택하고 <SET>을 누르십시오.
- 출력 매수를 설정한 다음 <SET>을 누르십시오.



7 출력을 시작합니다.

- [인쇄]를 선택한 다음 <SET>을 누르십시오.



- 출력 효과를 비롯한 기타 옵션에 대한 [기본 설정]은 각 프린터의 제조사에 의해 설정된 기본값에 따라 달라집니다. 프린터의 [기본 설정]에 대한 사항은 프린터의 사용 설명서를 참조하십시오.
- 이미지의 파일 크기와 기록 화질에 따라 [인쇄]를 누른 후 출력이 시작되기까지 약간의 시간이 걸릴 수 있습니다.
- 이미지 기울기 보정 (p.327)을 적용한 경우에는 이미지를 프린트하는 시간이 좀 더 길어질 수 있습니다.
- 출력을 중단하려면 [중지]가 표시되어 있는 동안 <SET>을 누른 다음 [OK]를 선택하십시오.
- [4: 모든 카메라 설정 해제] (p.267)를 실행하면 모든 설정값이 기본값으로 되돌아갑니다.

인쇄 효과 조정하기



324페이지의 단계 4에서 인쇄 효과를 선택하십시오. <INFO> 아이콘이 밝게 표시되면 <INFO> 버튼을 누른 다음 인쇄 효과를 조정할 수 있습니다. 조정 가능한 항목과 화면에 표시되는 항목들은 단계 4에서의 선택에 따라 달라집니다.

● 밝기

이미지의 밝기를 조정합니다.

● 레벨보정

[**메뉴얼**]을 선택하는 경우 히스토그램의 분포도를 변경하여 이미지의 밝기와 콘트라스트를 조정할 수 있습니다.

<M>의 위치를 변경하려면 레벨 보정 화면이 디스플레이 되어 있을 때 <INFO> 버튼을 누르십시오.

<◀> <▶> 키를 눌러 색도 레벨 (0 - 127)과 하이라이트 레벨 (128 - 255)을 자유롭게 조정하십시오.



● 밝게보정

역광 조건에서 피사체의 얼굴이 어둡게 나타나는 경우에 효과적입니다.

[**켜기**]로 설정하면 출력 시에 피사체의 얼굴이 밝게 나타납니다.

● 적목수정

플래시 촬영 시 피사체에 적목 현상이 나타나는 경우에 효과적입니다.

[**켜기**]로 설정하면 출력 시에 적목 현상이 보정되어 나타납니다.

- [**밝게 보정**]과 [**적목 수정**] 효과는 화면에 나타나지 않습니다.
- [**상세 설정**]을 선택하면 [**콘트라스트**], [**채도**], [**색조**], [**컬러밸런스**]를 조정할 수 있습니다. [**컬러밸런스**]를 조정하려면 <▲> <▼> 또는 <◀> <▶> 키를 누르십시오. B는 청색, A는 황색, M은 마젠타, G는 녹색을 의미합니다. 이미지의 컬러 밸런스가 이동하는 방향의 색상으로 조정됩니다.
- [**초기화**]를 선택할 경우 모든 인쇄 효과의 설정이 기본값으로 돌아갑니다.

이미지 트리밍

기울기 보정



이미지를 잘라내서 잘라낸 부분의 확대 버전만 출력하면 이미지의 구도를 새로 구성한 효과를 낼 수 있습니다.

잘라내기 작업은 반드시 출력 직전에 하십시오.
만일 트리밍 설정을 하고 인쇄 설정을 하면 트리밍을 다시 설정해야 합니다.

1 인쇄 설정 화면에서 [잘라내기]를 선택합니다.

2 트리밍 프레임의 크기, 위치, 화면비를 설정합니다.

- 트리밍 프레임 내의 이미지 영역이 출력됩니다. 트리밍 프레임의 화면비는 [용지 세팅]에서 바꿀 수 있습니다.

트리밍 프레임의 크기 변경

<Q> 또는 <Q> 버튼을 누르면 트리밍 프레임의 크기가 변경됩니다.
트리밍 프레임의 크기가 작을수록 출력 시의 이미지 확대율이 커집니다.

트리밍 프레임의 위치 이동

<D> 십자 키를 눌러서 원본 이미지 상에서 프레임을 상하좌우로 이동시키십시오. 원하는 위치를 커버하도록 트리밍 프레임을 이동시키십시오.

트리밍 프레임의 방향 전환하기

<INFO> 버튼을 누를 때마다 트리밍 프레임의 방향이 가로 또는 세로로 전환됩니다. 이 기능을 이용하면 가로 촬영된 이미지를 세로 방향으로 만들 수 있습니다.

이미지 기울기 보정

<D> 다이얼을 돌려서 0.5도 단위로 최대 ±10도까지 이미지 경사각을 조정할 수 있습니다. 이미지 기울기를 조정하면 화면의 <D> 아이콘이 청색으로 변합니다.

3 <SET>을 눌러 잘라내기를 종료합니다.

- ▶ 인쇄 설정 화면이 다시 나타납니다.
- 트리밍한 이미지 영역을 인쇄 설정 화면의 좌측 상단에서 확인할 수 있습니다.

- 프린터에 따라서 잘라낸 이미지 영역이 지정대로 출력되지 않을 수 있습니다.
- 트리밍 프레임을 작게 만들수록 출력되어 나오는 이미지의 화질이 거칠어집니다.
- 이미지를 잘라낼 때는 카메라의 LCD 모니터를 확인해 주십시오. TV 화면을 사용하여 작업하면 트리밍 프레임의 위치가 정확하게 디스플레이되지 않을 수 있습니다.



프린터 에러 처리

프린터 에러 (잉크 없음, 용지 없음 등)를 해결하고 [계속]을 선택해도 출력이 재개되지 않는 경우 프린터의 버튼을 사용하여 출력을 재개하십시오. 출력 재개에 대한 자세한 내용은 프린터의 사용 설명서를 참조하십시오.

에러 메시지

출력 도중 문제가 발생하는 경우 카메라의 LCD 모니터에 에러 메시지가 나타납니다. <SET>을 눌러 출력을 중단하고 문제를 해결한 후 출력을 재개하십시오. 출력 시 발생하는 문제를 해결하는 방법에 관하여는 프린터의 사용 설명서를 참조하십시오.

용지 에러

프린터에 용지가 올바르게 삽입되었는지 확인하십시오.

잉크 에러

프린터의 잉크 레벨을 확인하고 잉크 찌꺼기 수거함을 확인하십시오.

하드웨어 에러

용지와 잉크 이외에 발생하는 프린터의 문제를 확인하십시오.

파일 에러

선택된 이미지가 PictBridge를 통해 출력되지 않습니다. 다른 카메라로 촬영한 이미지나 컴퓨터에서 편집된 이미지의 경우 출력되지 않을 수 있습니다.

디지탈 프린트 지시 형식 (DPOF)

프린트 형태와 날짜 인쇄, 파일번호 인쇄를 설정합니다. 설정된 출력 형식은 출력 지시된 모든 이미지에 적용됩니다. (이미지마다 개별적으로 설정할 수 없습니다.)

인쇄 옵션 설정하기

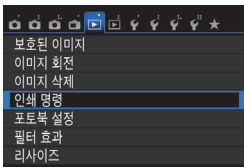

1 [인쇄 명령]을 선택합니다.

- [▶1] 탭에서 [인쇄 명령]을 선택한 다음 <SET>을 누르십시오.

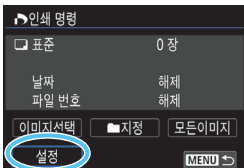

2 [설정]을 선택합니다.

- [설정]을 선택하고 <SET>을 누르십시오.

3 원하는 옵션을 설정합니다.

- [프린트 형태], [날짜], [파일 번호]를 설정합니다.
- 설정할 옵션을 선택한 다음 <SET>을 누르십시오. 원하는 설정을 선택한 다음 <SET>을 누르십시오.

[프린트 형태]

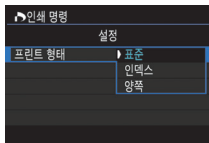

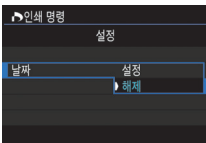

[날짜]

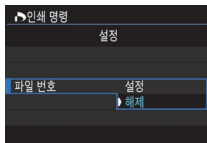

[파일 번호]



프린트 형태		표준	용지 한 장당 1매의 이미지를 출력합니다.
		인덱스	여러 개의 섬네일 이미지를 한 장의 용지에 출력합니다.
		양쪽	표준 모드와 인덱스 모드의 프린트 형태를 모두 출력합니다.
날짜	설정	[설정]으로 설정하면 촬영 날짜가 출력물에 표시됩니다.	
	해제		
파일 번호	설정	[설정]으로 설정하면 파일 번호가 출력물에 표시됩니다.	
	해제		

4 설정을 종료합니다.

- <MENU> 버튼을 누르십시오.
- ▶ 인쇄 명령 화면이 다시 나타납니다.
- 그 다음 [이미지 선택], [■지정] 또는 [모든 이미지]를 선택하여 출력할 이미지를 지정하십시오.

- RAW 이미지와 동영상에서는 인쇄 명령을 지정할 수 없습니다. RAW 이미지는 PictBridge로 프린트할 수 있습니다 (p.320).
- [날짜]와 [파일 번호]가 [설정]으로 지정된 경우라도, 프린트 형태의 설정과 프린터 기종에 따라서 촬영 날짜와 파일 번호가 올바르게 표시되지 않을 수 있습니다.
- [인덱스] 출력 시에는 [날짜]와 [파일 번호]를 동시에 [설정]으로 지정할 수 없습니다.
- DPOF를 이용하여 출력할 때에는 반드시 인쇄 명령이 설정된 메모리 카드를 사용하십시오. 카드에서 이미지를 추출하기만 하여 출력할 경우 설정된 인쇄 명령으로 출력되지 않습니다.
- 일부 DPOF 호환 프린터나 디지털 사진 출력소에서는 사용자가 설정한 방식으로 출력되지 않는 경우가 있습니다. 사용하는 프린터의 사용 설명서를 참조하거나 디지털 사진 출력소의 인쇄 명령 호환성을 확인하여 주십시오.
- 다른 카메라에서 인쇄 명령을 설정한 카드를 본 카메라에 삽입하여 다시 인쇄 명령을 설정하지 마십시오. 설정한 인쇄 명령이 덮어쓰기 될 수 있습니다. 또한 이미지 형식에 따라서 인쇄 명령 기능이 작동하지 않을 수 있습니다.

인쇄 명령

● 이미지 선택

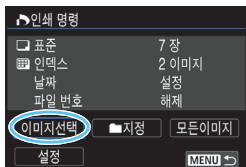

이미지를 하나씩 선택하여 인쇄를 지시합니다.
 <SET> 버튼을 누르면 3매 이미지 디스플레이에서 이미지를 선택할 수 있습니다.

단일 이미지 디스플레이로 돌아가려면 <Q> 버튼을 누르십시오.

<MENU> 버튼을 눌러 인쇄 명령을 카드에 저장하십시오.



출력 매수

선택된 총 매수

[표준] [양쪽]

<▲> <▼> 키를 눌러서 디스플레이된 이미지의 인쇄 매수를 설정합니다.



체크 표시

인덱스 아이콘

[인덱스]

<SET>을 눌러서 상자에 체크 표시 <✓>를 하면 이미지가 인덱스 프린트에 포함됩니다.

● 지정

[**폴더 안의 모든 이미지 지정**]을 선택하고 폴더를 선택하십시오. 폴더 안의 모든 이미지가 1매씩 프린트되도록 인쇄 명령이 지정됩니다. [**폴더 안의 모든 이미지 지정 해제**]를 선택하고 폴더를 선택하면 그 폴더의 인쇄 명령이 모두 취소됩니다.

● 모든 이미지

[**카드 안의 모든 이미지 지정**]을 선택하면 카드에 있는 모든 이미지를 각 1매씩 프린트하도록 설정됩니다. [**카드 안의 모든 이미지 지정 해제**]를 선택하면 카드의 모든 이미지에 대한 인쇄 명령이 취소됩니다.



- RAW 이미지와 동영상들은 [**지정**]이나 [**모든 이미지**]를 설정하여도 인쇄 명령에 포함되지 않습니다.

- PictBridge 프린터를 사용하는 경우 1회의 인쇄 명령으로 400매를 초과하여 인쇄하지 마십시오. 400매를 초과하여 지정할 경우에는 모든 이미지들이 출력되지 않을 수도 있습니다.

인쇄 명령된 이미지의 다이렉트 출력

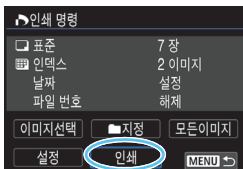

PictBridge 프린터에서는 DPOF로 이미지를 쉽게 출력할 수 있습니다.

1 인쇄를 준비합니다.

- 320페이지를 참조하십시오.
"카메라를 프린터에 연결하기"의 단계 5까지의 과정을 수행하십시오.

2 [▶1] 탭에서 [인쇄 명령]을 선택합니다.

3 [인쇄]를 선택합니다.

- 카메라와 프린터가 연결되어 있고 출력이 가능한 경우에만 [인쇄]가 표시됩니다.

4 [용지 세팅]을 선택합니다 (p.322).

- 필요한 경우 인쇄 효과 (p.324)를 설정하십시오.

5 [OK]를 선택합니다.

- 출력을 시작하기 전에 반드시 용지 크기를 설정하십시오.
- 일부 프린터에서는 파일 번호가 기록된 출력을 지원하지 않습니다.
- 일부 프린터에서는 [이미지풀]로 설정된 경우, 날짜가 테두리에 표시될 수 있습니다.
- 프린터에 따라 날짜가 밝은 배경이나 테두리에 출력되어 글자가 흐리게 나타날 수 있습니다.
- [레벨 보정]에서는 [매뉴얼]을 선택할 수 없습니다.

- 출력을 중단하였다가 남은 이미지들을 다시 출력시키려면 [재시작]을 선택하십시오. 출력을 중단하고 아래와 같은 문제가 발생하였을 때는 출력이 재개되지 않습니다.
 - 출력을 재개하기 전에 인쇄 명령을 변경하였거나 인쇄 명령을 지정한 이미지를 삭제한 경우
 - 인덱스 설정 시 출력을 재개하기 전에 용지 설정을 변경한 경우
 - 출력을 중단한 시점에 카드의 여유 공간이 작은 경우
- 인쇄 중에 문제가 발생하는 경우에는 328페이지를 참조하십시오.

☐ 포토북에 이미지 지정

포토북에서 사용할 이미지를 최대 998개까지 지정할 수 있습니다. EOS Utility (EOS 소프트웨어)를 사용해 이미지를 컴퓨터로 전송하면 지정한 이미지가 전용 폴더에 복사됩니다. 이 기능은 온라인으로 포토북을 주문할 때 유용합니다.

한 번에 한 개의 이미지 지정하기

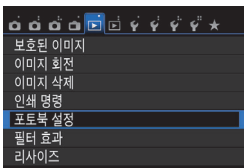

1 [포토북 설정]을 선택합니다.

- [▶1] 탭에서 [포토북 설정]을 선택하고 <SET>을 누르십시오.

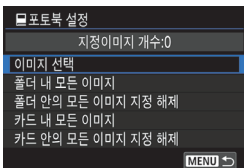

2 [이미지 선택]을 선택합니다.

- [이미지 선택]을 선택하고 <SET>을 누르십시오.
- ▶ 이미지가 디스플레이됩니다.



3 지정할 이미지를 선택합니다.

- <◀><▶> 키를 눌러 지정할 이미지를 선택한 다음 <SET>을 누르십시오.
- <Q> 버튼을 누르면 3매 이미지 디스플레이에서 이미지를 선택할 수 있습니다. 단일 이미지 디스플레이로 돌아가려면 <Q> 버튼을 누르십시오.
- 이 단계를 반복해 다른 이미지를 선택합니다. 지정된 이미지의 수는 화면의 좌측 상단에 표시됩니다.
- 지정된 이미지를 취소하려면 <SET>을 다시 누르십시오.
- <MENU> 버튼을 누르면 메뉴로 돌아갑니다.

폴더나 카드에 있는 모든 이미지 지정하기

폴더나 카드 내의 모든 이미지들을 한꺼번에 지정할 수 있습니다.

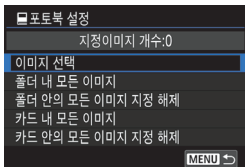

[▶1: 포토북 설정]을 [폴더 내 모든 이미지]나 [카드 내 모든 이미지]로 설정하면 폴더 또는 카드 내의 모든 이미지가 지정됩니다.

이미지 지정을 취소하려면 [폴더 안의 모든 이미지 지정 해제]나 [카드 안의 모든 이미지 지정 해제]를 선택하여 주십시오.

- RAW 이미지와 동영상은 지정할 수 없습니다.
- 이미 다른 카메라의 포토북에 지정되어 있는 이미지를 이 카메라의 포토북에 다시 지정하지 마십시오. 포토북 설정을 덮어쓸 수 있습니다.

13

카메라 사용자 설정하기

사용자 정의 기능으로 촬영 취향에 맞추어 다양한 카메라 기능들을 사용자 설정할 수 있습니다. 사용자 정의 기능의 설정 및 사용은 크리에이티브 존 모드에서만 가능합니다.

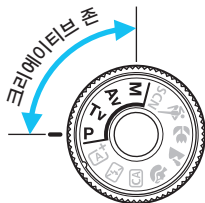

MENU 사용자 정의 기능 설정하기 ☆

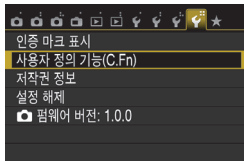

1 [사용자 정의 기능(C.Fn)]을 선택합니다.

- [F4] 탭에서 [사용자 정의 기능(C.Fn)]을 선택한 다음 <SET>을 누르십시오.

사용자 정의 기능 번호



2 사용자 정의 기능 번호를 선택합니다.

- <◀> <▶> 키를 눌러서 사용자 정의 기능 번호를 선택한 다음 <SET>을 누르십시오.

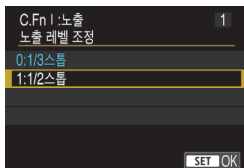

3 원하는 대로 설정을 변경합니다.

- <▲> <▼> 키를 눌러서 원하는 설정 (번호)을 선택한 다음 <SET>을 누르십시오.
- 다른 사용자 정의 기능을 설정하려면 단계 2 - 3을 반복하십시오.
- 화면의 하단에 현재의 사용자 정의 기능에 대한 설정값이 각각의 기능 번호 아래에 표시됩니다.



4 설정을 종료합니다.

- <MENU> 버튼을 누르십시오.
- ▶ 단계 1의 화면이 다시 나타납니다.

모든 사용자 정의 기능 초기화하기

[F4: 설정 해제]에서 [사용자 정의 기능 (C.Fn) 모두 지움]을 선택하면 사용자 정의 기능 설정값이 모두 삭제됩니다 (p.267).

사용자 정의 기능

C.Fn I: 노출			 LV 촬영	 동영상 촬영
1	노출 레벨 단위	p.338	○	○
2	ISO 확장		○	M 에서

C.Fn II: 이미지

3	하이라이트 톤 우선	p.339	○	○
---	------------	-------	---	---

C.Fn III: AF/드라이브

4	AF보조광	p.340	○*	
5	AF 영역 선택 방법			
6	자동 AF 포인트 선택: 컬러 트래킹	p.341		
7	포커싱 중 AF 측거점 표시			
8	뷰파인더 표시 조명	p.342		
9	미러 락업			

* LED 라이트를 채용한 EX 시리즈 스피드라이프 (별매) 사용 시

C.Fn IV: 조작/기타

10	셔터 버튼 /AE 잠금 버튼	p.343	○	○
11	SET 버튼 할당	p.344	○ (3 제외)	○ (2, 3, 6 제외)*
12	전원 ON인 경우 LCD 표시			
13	전원을 끄면 렌즈가 들어갑니다	p.345	○	○

* 설정 1과 4는 동영상 촬영 시에는 작동하지 않습니다.

* [5: ISO 감도]는 수동 노출 촬영 시에만 설정 가능합니다.



회색 처리된 사용자 정의 기능은 라이브 뷰 (LV) 촬영이나 동영상 촬영 중에 작동하지 않습니다. (설정값이 해제됩니다.)

MENU 사용자 정의 기능 설정값☆

사용자 정의 기능은 그 기능에 따라 4가지로 분류되어 있습니다:

C.Fn I: 노출, C.Fn II: 이미지, C.Fn III: AF/드라이브, C.Fn IV: 조작/기타.

C.Fn I: 노출

C.Fn-1 노출 레벨 단위

0: 1/3스톱

1: 1/2스톱

셔터 스피드, 조리개, 노출 보정, AEB, 플래시 노출 보정 등을 1/2스톱 단위로 설정합니다. 1/3스톱 단위보다 덜 미세한 단위로 노출을 제어하려 할 때 효과적입니다.



설정 1에서는 노출 레벨이 아래와 같이 표시됩니다.



C.Fn-2 ISO 확장

0: 해제

1: 설정

ISO 감도를 설정할 때 정지 사진은 "H" (ISO 25600 상당), 동영상은 "H" (ISO 12800 상당)로 설정할 수 있습니다. [C.Fn-3: 하이라이트 톤 우선]을 [1: 설정]으로 설정하면 "H"는 설정할 수 없습니다.

C.Fn II: 이미지

C.Fn-3 하이라이트 톤 우선

0: 해제

1: 설정

하이라이트 디테일을 향상시킵니다. 표준 18% 그레이에서 가장 밝은 하이라이트 영역까지의 다이내믹 레인지가 확장되어 그레이와 하이라이트 사이의 계조가 더욱 부드러워집니다.



- 1번 설정에서는 자동 밝기 최적화 기능 (p.136)이 자동으로 [해제]로 설정되며 설정값을 변경할 수 없습니다.
- 1번 설정에서는 노이즈 (거친 이미지, 밴딩 현상 등)가 0번 설정보다 조금 더 눈에 띌 수 있습니다.



설정 1에서 설정 가능한 감도 범위는 ISO 200 - ISO 12800 (동영상 촬영 시에는 최대 ISO 6400)입니다.

또한 뷰파인더와 LCD 모니터에 <D+> 아이콘이 표시되어 하이라이트 톤 우선 기능이 작동함을 나타냅니다.

C.Fn III: AF/드라이브

C.Fn-4 AF 보조광

내장 플래시의 AF 보조광이나 EOS 전용 외부 스피드라이트의 AF 보조광을 설정하거나 해제합니다.

0: 설정

필요한 경우 AF 보조광이 발광합니다.

1: 해제

AF 보조광은 발산되지 않습니다. AF 보조광이 다른 사람들을 방해하지 않도록 합니다.

2: 외장 플래시 AF 보조광 사용

외부 스피드라이트가 장착되면 필요한 경우 AF 보조광이 발광됩니다. 카메라의 내장 플래시는 AF 보조광을 발광하지 않습니다.

3: 적외선 AF 보조광만 사용



외부 스피드라이트 중에서 적외선 AF 보조광이 있는 모델만 보조광을 발광합니다. 카메라의 간헐 발광 방식 AF 보조광을 발광하지 않으려 할 때 설정합니다. LED 라이트를 채용한 EX 시리즈 스피드라이트는 LED 라이트가 AF 보조광용으로 자동으로 켜지지 않습니다.

 외부 스피드라이트의 사용자 정의 기능인 [AF 보조광]을 [해제]로 설정하면 이 기능의 설정에 관계 없이 AF 보조광이 발광하지 않습니다.

C.Fn-5 AF 영역 선택 방법





AF 영역 선택 모드 변경 방식을 설정할 수 있습니다.

0: → AF 영역 선택 버튼

<>나 <> 버튼을 누르면 <> 버튼을 누를 때마다 AF 영역 선택 모드가 변경됩니다.

1: → 메인 다이얼

<>나 <> 버튼을 누른 후에 <> 다이얼을 돌리면 AF 영역 선택 모드가 변경됩니다.

- 
- 설정 1에서는 <> <> 또는 <> <> 키를 눌러 AF 포인트를 이동하십시오.
 - 배터리 그립 BG-E18 (별매)를 사용하고 1을 설정하면 배터리 그립을 조작하여 AF 영역 선택 모드를 변경할 수 있습니다.

C.Fn-6 자동 AF 포인트 선택: 컬러 트래킹

피부 톤과 동일한 색상을 인식하여 자동으로 초점을 맞출 때 사용합니다. 이 기능은 AF 영역 선택 모드가 존 AF (존 수동 선택)나 19포인트 AF 자동 선택으로 설정되어 있을 때 One-Shot AF 모드에서 작동합니다.

0: One-Shot AF만

AF 정보와 피부 톤과 동일한 색상의 정보를 기준으로 One-Shot AF 모드에서 카메라가 자동으로 AF 포인트를 선택합니다. 인물에게 초점을 맞추는 것이 간편하여 구도를 우선시하여 촬영할 수 있습니다.

1: 해제

AF 정보만을 사용하여 AF 포인트가 자동으로 선택됩니다. 일반적으로 가장 가까운 피사체에 초점을 맞춥니다.



- 설정 0에서는 설정 1보다 초점을 맞추는 데 시간이 조금 더 걸릴 수 있습니다.
- 설정 0에서도 촬영 조건과 피사체에 따라서 예상한 결과를 얻지 못할 수 있습니다.
- 플래시가 자동으로 AF 보조광을 발광하는 어두운 조명 조건에서는 AF 포인트가 AF 정보만을 사용해 자동으로 선택됩니다. (AF가 피부 톤과 동일한 색상의 정보를 사용하지 않습니다.)

C.Fn-7 포커싱 중 AF 측거점 표시

다음의 경우에 AF 포인트를 표시할지의 여부를 설정할 수 있습니다: 1. AF 포인트를 선택할 때, 2. 카메라가 촬영 준비 상태일 때 (AF 작동 전), 3. AF 작동 중, 4. 초점이 맞았을 때

0: 선택 (일정)

선택한 AF 포인트가 항상 표시됩니다.

1: 전체 (일정)

19개의 AF 포인트가 모두 표시됩니다.

2: 선택 (프리 AF, 초점)

1, 2, 4의 경우에 선택한 AF 포인트가 표시됩니다.

3: 선택 (초점)

1과 4의 경우에 선택한 AF 포인트가 표시됩니다.

4: 표시 해제

2, 3, 4의 경우에는 선택한 AF 포인트가 표시되지 않습니다.



설정 2나 3에서는 AI Servo AF를 사용해 초점이 이루어져도 AF 포인트가 표시되지 않습니다.

C.Fn-8 뷰파인더 표시 조명

초점이 맞을 때 뷰파인더에서 AF 포인트를 적색으로 점등할지를 설정할 수 있습니다.

0: 자동

저조명 하에서 자동으로 AF 포인트가 적색으로 점등합니다.



1: 설정

주변의 광량에 상관없이 AF 포인트가 적색으로 점등합니다.

2: 해제

AF 포인트가 적색으로 점등하지 않습니다.

 AI Servo AF를 설정하면 초점이 이루어져도 적색으로 조명되지 않습니다.

-   <[AF]>나 <[AF]> 버튼을 누르면 이 설정과 상관없이 AF 포인트가 적색으로 점등합니다.
- 화면 비율 선 (p.120)과 [42: 뷰파인더 표시]에서 설정한 격자 및 감박임 검출도 적색으로 점등합니다.

C.Fn-9 미러 락업

0: 해제

1: 설정

초망원 렌즈 촬영이나 클로즈업 촬영 (매크로 촬영) 시의 반사 미러 작동 (미러 쇼크)때문에 발생하는 카메라의 진동으로 인한 카메라 흔들림을 방지합니다.

미러 락업 과정은 163페이지를 참조하십시오.

C.Fn IV: 조작/기타

C.Fn-10 셔터 버튼 /AE 잠금 버튼

0: AF/AE 잠금

1: AE 잠금/AF

초점 맞추기와 측광을 별도로 할 경우에 편리합니다. 자동으로 초점을 맞추려면 <★> 버튼을 누르고 AE 잠금을 적용하려면 셔터 버튼을 반누름하여 주십시오.

2: AF/AF 잠금, AE 잠금 해제

AI Servo AF 작동 중에 <★> 버튼을 눌러 AF 작동을 일시적으로 중지할 수 있습니다. 이 기능은 AF가 카메라와 피사체 사이를 지나가는 장애물에 방해받는 것을 방지합니다. 노출은 사진이 촬영되는 순간 설정됩니다.

3: AE/AF, AE 잠금 해제

움직임과 멈춤을 반복하는 피사체에 유용합니다. AI Servo AF 시에 <★> 버튼을 눌러 AI Servo AF 작동을 시작하거나 멈출 수 있습니다. 노출은 사진이 촬영되는 순간 설정되므로 최적의 초점과 노출을 얻은 후 중요한 순간까지 기다리도록 카메라를 설정할 수 있습니다.



라이브 뷰 촬영 또는 동영상 촬영 시

- 1이나 3 설정 시에는 <★> 버튼을 눌러 One-Shot AF를 실행하십시오. 터치 셔터 촬영 중에는 AF가 적용되지 않습니다.
- 2 설정 시에는 셔터 버튼을 반누름해 One-Shot AF를 실행하십시오.

C.Fn-11 SET 버튼 할당

자주 사용하는 기능을 <SET>에 할당시킬 수 있습니다. 카메라가 촬영 준비 상태일 때 <SET> 버튼을 눌러 해당 기능의 설정 화면을 표시할 수 있습니다.

0: 일반 (해제)

1: 화질

화질 설정 화면이 나타납니다.

2: 플래시 노출 보정

플래시 노출 보정 설정 화면이 나타납니다.

3: LCD 모니터 켜기/끄기

LCD 모니터를 켜고 끌 수 있습니다.

4: 메뉴 표시

메뉴 화면이 나타납니다.

5: ISO 감도

ISO 감도 설정 화면이 나타납니다.

6: 플래시 기능 설정값

내장 플래시 또는 외부 플래시 기능 화면이 나타납니다.

C.Fn-12 전원 ON인 경우 LCD 표시

0: 표시

전원이 켜지면 촬영 설정값이 표시됩니다 (p.61).

1: 전원 OFF 상태 유지

LCD 모니터가 꺼져 있을 때 <DISP.> 버튼을 누르고 카메라를 끄면 카메라를 다시 켜도 촬영 설정값이 표시되지 않습니다. 배터리 전원을 절약할 수 있습니다.

사용 시 메뉴 화면과 이미지 재생은 계속 작동됩니다.

<DISP.> 버튼을 눌러 촬영 설정값을 표시하고 카메라를 끄면 카메라를 다시 켤 때 촬영 설정값이 표시됩니다.

C.Fn-13 전원을 끄면 렌즈가 들어갑니다

기어 구동식의 STM 렌즈 (예: EF40mm f/2.8 STM)가 카메라에 장착되어 있을 때 렌즈 수납 방식을 설정하기 위한 기능입니다. 카메라의 전원 스위치가 <OFF>로 설정되면 확장된 렌즈가 자동으로 수납되도록 설정할 수 있습니다.

0: 설정

1: 해제



- 자동 전원 끄기 기능 작동 시에는 설정과 상관없이 렌즈가 수납되지 않습니다.
- 렌즈를 분리하기 전에 수납된 상태인지 확인하십시오.



설정 0에서는 렌즈의 포커스 모드 스위치 설정 (AF 또는 MF)과 상관없이 이 기능이 적용됩니다.

MENU 마이 메뉴 등록하기☆

마이 메뉴 탭에서 설정값을 자주 변경하는 메뉴 항목과 사용자 정의 기능을 최대 6개까지 등록할 수 있습니다.

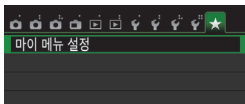

1 [마이 메뉴 설정]을 선택합니다.

- [★] 탭에서 [마이 메뉴 설정]을 선택한 후 <SET>을 누르십시오.

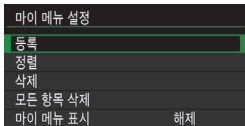

2 [등록]을 선택합니다.

- [등록]을 선택한 다음 <SET>을 누르십시오.

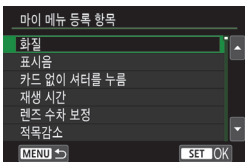

3 원하는 항목을 등록합니다.

- 항목을 선택한 다음 <SET>을 누르십시오.
- 확인 대화 상자에서 [OK]를 선택하고 <SET>을 눌러 항목을 등록하십시오.
- 최대 6개의 항목을 등록할 수 있습니다.
- 단계 2의 화면으로 돌아가려면 <MENU> 버튼을 누르십시오.

마이 메뉴 설정

● 정렬

마이 메뉴에 등록된 항목들의 순서를 변경할 수 있습니다. [정렬]을 선택하고 위치를 바꾸고자 하는 항목을 선택한 다음 <SET>을 누르십시오. [◆]가 표시된 상태에서 <▲> <▼> 키를 눌러 순서를 변경하고 <SET>을 누르십시오.

● 삭제 및 모든 항목 삭제

등록한 항목을 삭제할 수 있습니다. [삭제]는 한 번에 한 가지 메뉴 항목을, [모든 항목 삭제]는 모든 메뉴 항목을 삭제합니다.

● 마이 메뉴 표시

[설정]으로 지정하면 메뉴를 디스플레이할 때 [★] 탭이 처음에 나타납니다.

14

참조

이 장에서는 카메라의 기능과 시스템 액세서리 등에 관한 참조용 정보를 제공합니다.



인증 마크

[**4: 인증 마크 표시**]를 선택하고 (Ⓢ)을 누르면 카메라의 인증 마크가 일부 나타납니다. 다른 인증 마크는 본 사용 설명서, 카메라 본체, 그리고 카메라 패키지에서 찾을 수 있습니다.

MENU 배터리 정보 확인하기

LCD 모니터에서 배터리의 상태를 확인할 수 있습니다.

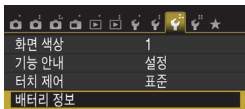

[배터리 정보]를 선택합니다.

- [F3] 탭에서 [배터리 정보]를 선택한 후 <SET>을 누르십시오.
- ▶ 배터리 정보 화면이 나타납니다.

배터리 위치

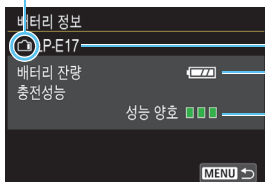

— 사용 중인 배터리 모델이나 가정용 전원

— 배터리 용량 아이콘 (p.41)이 표시됩니다.

— 배터리의 충전 성능이 세 단계로 표시됩니다.

■■■ (녹색) : 배터리 충전 성능 양호

■■■ (녹색) : 배터리 충전 성능이 약간 저하

■■■ (적색) : 새 배터리 구입 권장

! 정품 캐논 배터리 팩 LP-E17의 사용을 권장합니다. 정품 캐논 제품이 아닌 배터리를 사용하면 카메라가 성능을 최대한으로 발휘하지 못하거나 오작동할 수 있습니다.

- 배터리 그립 BG-E18을 사용해도 배터리 정보가 표시됩니다. LP-E17 배터리 팩 2개가 장착되면 2개 배터리의 남은 용량을 합한 용량이 표시됩니다.
- 배터리 통신 에러 메시지가 표시되면 메시지의 지시를 따라 주십시오.

가정용 전원 콘센트 사용하기

AC 어댑터 키트 ACK-E18 (별매)를 사용하면 가정용 전원 콘센트에 카메라를 연결할 수 있어 배터리의 용량을 걱정할 필요가 없습니다.

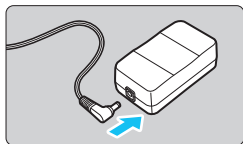

1 DC 커플러의 플러그를 연결합니다.

- DC 커플러의 플러그를 AC 어댑터의 소켓에 연결합니다.

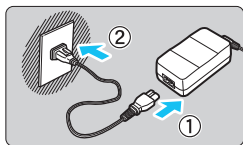

2 전원 코드를 연결합니다.

- 그림과 같이 전원 코드를 연결하십시오.
- 카메라를 사용한 후에는 콘센트에서 플러그를 분리하십시오.

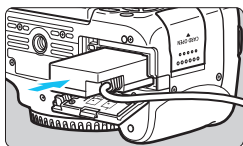

3 DC 커플러를 삽입합니다.

- 배터리실 커버를 열고 DC 커플러가 단단히 고정될 때까지 넣어주십시오.

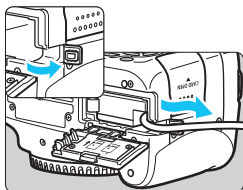

4 DC 코드를 넣습니다.

- DC 코드 홀 커버를 열고 그림과 같이 코드를 설치하십시오.
- 배터리실 커버를 닫으십시오.



카메라의 전원 스위치를 (ON)으로 설정한 상태에서 전원 코드를 연결하거나 분리하지 마십시오.

리모트 컨트롤 촬영

리모트 컨트롤러 RC-6 (별매)

이 리모컨을 사용하면 카메라로부터 최대 약 5미터 떨어진 곳에서 무선으로 촬영할 수 있습니다. 누르는 즉시 촬영하거나 2초 지연을 사용할 수 있습니다.

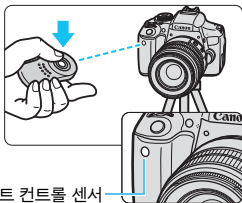

- 드라이브 모드를 $\langle \text{i} \rangle \langle \text{ii} \rangle$로 설정합니다 (p.114).
- 리모컨을 카메라의 리모트 컨트롤 센서로 향하고 송신 버튼을 누르십시오.
- ▶ 카메라가 자동으로 초점을 맞춥니다.
- ▶ 초점이 맞으면 셀프 타이머 램프가 점등하고 사진이 촬영됩니다.

- 형광등이나 LED 조명은 예기치 않게 셔터를 작동시켜 카메라 오작동을 일으킬 수 있습니다. 이와 같은 광원으로부터 카메라를 멀리 떨어뜨려 놓으십시오.
- TV의 리모컨을 카메라로 향하게 하고 조작하면 카메라 오작동을 일으켜 셔터가 작동할 수 있습니다.

- 리모트 컨트롤러 RC-1/RC-5(별매)도 사용할 수 있습니다.
- 리모트 컨트롤 촬영은 원격 릴리즈 기능을 가진 EX 시리즈 스피드라이트에서도 가능합니다.
- 동영상 촬영 시에도 리모컨을 사용할 수 있습니다 (p.221). 리모트 컨트롤러 RC-5는 동영상 촬영 모드에서 정지 사진을 촬영할 때에는 사용할 수 없습니다.

리모트 스위치 RS-60E3 (별매)

리모트 스위치 RS-60E3 (별매)에는 약 60cm의 코드가 함께 제공됩니다. 카메라의 리모컨 단자에 연결하면 셔터 버튼과 마찬가지로 반누름하거나 완전히 누를 수 있습니다.

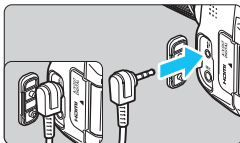

아이피스 커버 사용하기

셀프 타이머나 벌브, 리모트 스위치 사용 시 뷰파인더를 통해 보지 않을 때에는, 뷰파인더에 들어오는 빛이 이미지를 어두워 보이게 할 수 있습니다. 이를 방지하려면 카메라 스트랩에 부착된 아이피스 커버(p. 33)를 사용하십시오.

라이브 뷰 촬영과 동영상 촬영 시에는 아이피스 커버를 부착할 필요가 없습니다.

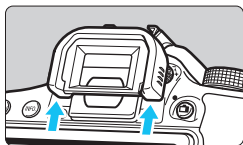

1 아이컵을 분리합니다.

- 아이컵의 아래쪽을 밀어 올려서 분리하십시오.

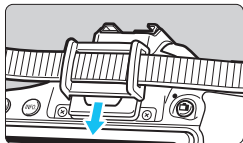

2 아이피스 커버를 부착합니다.

- 아이피스 커버를 아이피스 홈에 끼워 넣어 부착합니다.
- 촬영을 종료한 후에는 아이피스 커버를 분리하고 아이컵을 아이피스 홈에 밀어넣어 부착합니다.

📶 Eye-Fi 카드 사용하기

시중에서 판매하는 Eye-Fi 카드가 설치되어 있으면 자동으로 촬영한 이미지를 컴퓨터에 전송하거나 무선 LAN을 사용해 온라인 서비스에 업로드할 수 있습니다. 이미지 전송은 Eye-Fi 카드의 기능입니다. Eye-Fi 카드의 설치 및 사용 방법과 이미지 전송 시의 문제 해결에 대한 설명은 Eye-Fi 카드의 사용 설명서를 참조하거나 카드 제조사에 문의하여 주십시오.

❗ **카메라에서 Eye-Fi 카드 기능(무선 전송 포함)의 지원이 보장되지는 않습니다. Eye-Fi 카드에 문제가 있을 경우에는 카드 제조사에 문의하여 주십시오. 또한 많은 국가와 지역에서 Eye-Fi 카드 사용시 승인이 필요합니다. 허가 없이는 카드 사용이 허용되지 않습니다. 카드 사용 허가 여부가 명확하지 않다면 카드 제조사를 통해 확인하여 주십시오.**

1 Eye-Fi 카드를 삽입합니다 (p.37).

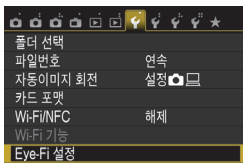

2 [Eye-Fi 설정]을 선택합니다.

- [📶] 탭 하단에서 [Eye-Fi 설정]을 선택한 다음 <SET>을 누르십시오.
- 이 메뉴는 카메라에 Eye-Fi 카드가 삽입되어 있을 때만 표시됩니다.



3 Eye-Fi 전송을 설정합니다.

- [Eye-Fi 전송]을 선택한 다음 <SET>을 누릅니다.
- [설정]을 선택하고 <SET>을 누르십시오.
- [해제]로 설정하면 Eye-Fi 카드가 삽입되어 있어도 자동 전송이 되지 않습니다 (전송 상태 아이콘 📶).

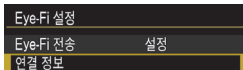

4 연결 정보를 표시합니다.

- [연결 정보]를 선택하고 <SET>을 누르십시오.

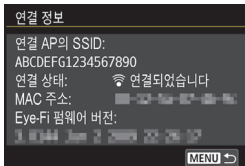

5 [연결 AP의 SSID:]를 확인합니다.

- [연결 AP의 SSID:]에 액세스 포인트가 표시되는지 확인하십시오.
- Eye-Fi 카드의 MAC 주소와 펌웨어 버전을 확인할 수 있습니다.
- <MENU> 버튼을 세 번 눌러 종료합니다.



6 사진을 촬영합니다.

- ▶ 사진이 전송되고 <Wi-Fi> 아이콘이 회색 (연결 안됨)에서 아래의 아이콘 중 하나로 바뀝니다.
- 전송된 이미지에는 촬영 정보 표시에 [Q]가 표시됩니다 (p.306).

전송 상태 아이콘

- 📶 (회색) **연결되지 않음** : 액세스 포인트와 연결되지 않음
- 📶 (깜빡임) **연결 중...** : 액세스 포인트에 연결 중
- 📶 (점등) **연결되었습니다** : 액세스 포인트로 연결 완료
- 📶 (t) **전송중...** : 액세스 포인트로 이미지 전송이 진행 중



Eye-Fi 카드 사용시 주의 사항

- [Wi-Fi/NFC]가 [설정]으로 설정되어 있으면 Eye-Fi 카드를 사용한 이미지 전송이 불가능합니다.
- "📶"가 표시된 경우는 카드 정보를 수신하는 중에 오류가 발생한 것입니다. 카메라의 전원 스위치를 껐다가 다시 켜 주십시오.
- [Eye-Fi 전송]을 [해제]로 설정하여도 여전히 신호가 전송될 수 있습니다. 무선 전송이 금지된 병원, 공항과 기타 장소에서는 카메라에서 Eye-Fi 카드를 분리하십시오.
- 이미지 전송이 작동하지 않으면 Eye-Fi 카드와 PC의 설정을 확인하여 주십시오. 자세한 내용은 카드의 사용 설명서를 참조하여 주십시오.
- 무선 LAN의 연결 상태에 따라 이미지 전송에 시간이 오래 걸리거나 전송이 중단될 수 있습니다.
- 전송 중에는 Eye-Fi 카드가 뜨거워질 수 있습니다.
- 배터리 전원이 빠르게 소모됩니다.
- 이미지 전송 중에는 자동 전원 오프 기능이 작동하지 않습니다.
- Eye-Fi 카드 이외의 무선 LAN 카드를 넣으면 [Eye-Fi 설정]이 나타나지 않습니다. 전송 상태 아이콘 <Wi-Fi>도 나타나지 않습니다.

촬영 모드에 따른 사용 가능 기능 도표

베이직 존 모드에서의 정지 사진 촬영

● : 자동 설정 ○ : 사용자 선택 가능 □ : 선택 불가/해제

기능	A+	S	CA	P	A-	M	B	SCN						
								1	2	3	4	5	6	
모든 화질 설정값 선택 가능	○	○	○	○	○	○	○	○	○	○	○	○	○ ^{*1}	○ ^{*1}
ISO 감도	자동으로 설정/자동	●	●	●	●	●	●	●	●	●	●	●	●	●
	수동 설정													
픽처 스타일	자동으로 설정/자동	SCN	SCN	SCN	SCN	SCN	SCN	SCN	SCN	SCN	SCN	SCN	SCN	SCN
	수동 선택													
효과 촬영 ^{*1}			○											
분위기를 선택해서 촬영			○	○	○	○	○	○	○	○	○	○	○	
조명이나 장면에 따라 촬영				○	○	○	○	○						
배경 흐림			○											
색조									○	○				
필터 효과 ^{*1*2}	○	○	○	○	○	○	○	○	○		○			
화이트 밸런스	자동	●	●	●	●	●	●	●	●	●	●	●	●	●
	사전 설정													
	사용자 정의													
	보정/브라케팅													
자동 밝기 최적화 기능	●	●	●	●	●	●	●	●	●	●	●	●	●	●
렌즈 수차 보정	주변 조도 보정	○	○	○	○	○	○	○	○	○	○	○	○	○
	색 수차 보정	○	○	○	○	○	○	○	○	○	○	○	○	○
	왜곡 보정	○	○	○	○	○	○	○	○	○	○	○		
노이즈 감소기능(장기노출시)														
고감도 ISO 노이즈 감소	●	●	●	●	●	●	●	●	●	●	●	●	●	●
하이라이트 톤 우선														
깜박임 방지 촬영 ^{*3}	●	●	●	●	●	●	●	●	●	●	●	●	●	●
색 공간	sRGB	●	●	●	●	●	●	●	●	●	●	●	●	●
	Adobe RGB													
측광 모드	평가 측광	●	●	●	●	●	●	●	●		●	●	●	●
	중앙 중점 평균 측광										●			
	측광 모드 선택													

*1: RAW+ 또는 RAW는 선택할 수 없습니다.

*2: 라이브 뷰 촬영 중에만 설정 가능합니다.

*3: 뷰파인더 촬영 중에만 작동합니다.

기능		A+	AF-ON	CA	AF-ON	AF-ON	AF-ON	AF-ON	SCN						
									꽃	사람	동물	스포츠	스포츠	스포츠	스포츠
AF 동작 (뷰파인더 촬영)	One-Shot AF				●	●	●		●	●	●	●	●		
	AI Servo AF						●	●							
	AI Focus AF	●	●	●											
AF 동작 (라이브 뷰 촬영)	One-Shot AF	●	●	●	●	●	●	●	●		●	●	●		
AF	AF 영역 선택 모드														
	AF 포인트 선택	●	●	●	●	●	●	●	●	●	●	●	●		
	AF 보조광	●		●	●		●		●	●	●	●	●		
	연속 AF*2	○	○	○	○	○	○	○	○	○	○	○	○		
노출	프로그램 쉬프트														
	노출 보정														
	AEB														
	AE 잠금														
	피사계 심도 미리보기														
드라이브 모드	1매 촬영	○	○	○	○	○	○	○	○	○	○	○	○		
	연속 촬영	○	○	○	○	○	○	○	○	○	○	○	○		
	저소음 단일 촬영*3	○	○	○	○	○	○	○	○	○	○	○	○		
	저소음 연속 촬영*3	○	○	○	○	○	○	○	○	○	○	○	○		
	셀프 타이머	○	○	○	○	○	○	○	○	○	○	○	○		
내장 플래시	자동 발광	○		○	○		○		○		●				
	수동 발광	○		○	○		○		○	○		○			
	플래시 발광 금지	○	●	○	○	●	○	●	○	○	●		○		
	적목 감소	○		○	○		○		○		○	○			
	FE 잠금*3														
	플래시 노출 보정														
외장 플래시	무선 제어														
	기능 설정														
	사용자정의 기능 설정														
라이브 뷰 촬영		○	○	○	○	○	○	○	○		○	○	○		
화면 비율															
퀵 컨트롤		○	○	○	○	○	○	○	○	○	○	○	○		
기능 안내		○	○	○	○	○	○	○	○	○	○	○	○		

크리에이티브 존 모드에서의 정지 사진 촬영

● : 자동 설정 ○ : 사용자 선택 가능 □ : 선택 불가/해제

기능		P	Tv	Av	M
모든 화질 설정값 선택 가능		○	○	○	○
ISO 감도	자동으로 설정/자동	○	○	○	○
	수동 설정	○	○	○	○
픽처 스타일	자동으로 설정/자동	○	○	○	○
	수동 선택	○	○	○	○
효과 촬영					
분위기를 선택해서 촬영					
조명이나 장면에 따라 촬영					
배경 흐림					
색조					
필터 효과*1*2		○	○	○	○
화이트 밸런스	자동	○	○	○	○
	사전 설정	○	○	○	○
	사용자 정의	○	○	○	○
	보정/브라케팅	○	○	○	○
자동 밝기 최적화 기능		○	○	○	○
렌즈 수차 보정	주변 조도 보정	○	○	○	○
	색 수차 보정	○	○	○	○
	왜곡 보정	○	○	○	○
노이즈 감소 기능 (장기노출시)		○	○	○	○
고감도 ISO 노이즈 감소		○	○	○	○
하이라이트 톤 우선		○	○	○	○
깜박임 방지 촬영*3		○	○	○	○
색 공간	sRGB	○	○	○	○
	Adobe RGB	○	○	○	○
측광 모드	평가 측광	○	○	○	○
	측광 모드 선택	○	○	○	○

*1: RAW+L 또는 RAW는 선택할 수 없습니다.

*2: 라이브 뷰 촬영 중에만 설정 가능합니다.

*3: 뷰파인더 촬영 중에만 작동합니다.

기능		P	Tv	Av	M
AF 동작 (뷰파인더 촬영)	One-Shot AF	○	○	○	○
	AI Servo AF	○	○	○	○
	AI Focus AF	○	○	○	○
AF 동작 (라이브 뷰 촬영)	One-Shot AF	●	●	●	●
AF	AF 영역 선택 모드	○	○	○	○
	AF 포인트 선택	○	○	○	○
	AF 보조광	○	○	○	○
	연속 AF*2	○	○	○	○
노출	프로그램 쉬프트	○			
	노출 보정	○	○	○	
	AEB	○	○	○	○
	AE 잠금	○	○	○	*4
	피사계 심도 미리보기	○	○	○	○
드라이브 모드	1매 촬영	○	○	○	○
	연속 촬영	○	○	○	○
	저소음 단일 촬영*3	○	○	○	○
	저소음 연속 촬영*3	○	○	○	○
	셀프 타이머	○	○	○	○
내장 플래시	자동 발광				
	수동 발광	○	○	○	○
	플래시 발광 금지	○	○	○	○
	적목 감소	○	○	○	○
	FE 잠금	○	○	○	○
	플래시 노출 보정	○	○	○	○
외장 플래시	무선 제어	○	○	○	○
	기능 설정	○	○	○	○
라이브 뷰 촬영	사용자 정의 기능 설정	○	○	○	○
라이브 뷰 촬영		○	○	○	○
화면 비율		○	○	○	○
퀵 컨트롤		○	○	○	○
기능 안내		○	○	○	○

*4: ISO 자동으로 고정 ISO 감도를 설정할 수 있습니다.

동영상 촬영

● : 자동 설정 ○ : 사용자 선택 가능 □ : 선택 불가/해제

기능	동영상											정지 사진			
	A+	S	CA	AF	AF	AF	AF	SCN	P	Tv	Av	M	📷 ^{*1}		
	A+								M		M	A+	M	M	
모든 화질 설정값 선택 가능 (동영상)	○	○	○	○	○	○	○	○	○	○	○	○			
모든 화질 설정값 선택 가능 (정지 사진)													○	○	○
비디오 스냅샷	○	○	○	○	○	○	○	○	○	○	○	○			
미니어처 효과 동영상	○	○	○	○	○	○	○	○	○	○	○	○	○ ^{*2}	○ ^{*2}	○ ^{*2}
ISO 감도	자동으로 설정/자동	●	●	●	●	●	●	●	●	●	●	○	●	●	○
	수동 설정											○			○
픽처 스타일	자동으로 설정/자동	●	●	●	●	●	●	●	○	○	○	○	●	○	○
	수동 선택								○	○	○	○		○	○
화이트 밸런스	자동	●	●	●	●	●	●	●	○	○	○	○	●	○	○
	사전 설정								○	○	○	○		○	○
	사용자 정의								○	○	○	○		○	○
	보정								○	○	○	○		○	○
브라케팅													○	○	
자동 밝기 최적화 기능	●	●	●	●	●	●	●	●	○	○	○	○	●	○	○
렌즈 수차 보정	주변 조도 보정	○	○	○	○	○	○	○	○	○	○	○	○	○	○
	색 수차 보정	○	○	○	○	○	○	○	○	○	○	○	○	○	○
	왜곡 보정														
노이즈 감소 기능 (장기노출시)															
고감도 ISO 노이즈 감소															
하이라이트 톤 우선									○	○	○	○		○	○
색 공간	sRGB	●	●	●	●	●	●	●	●	●	●	●	○	○	○
	Adobe RGB													○	○

*1: 📷 아이콘은 동영상 촬영 중 정지 사진 촬영을 표시합니다.

*2: 미니어처 효과의 정지 사진이 촬영됩니다.

기능		동영상											정지 사진					
									SCN	P	Tv	Av	M					
축광 모드																		
AF	얼굴+트래킹	○	○	○	○	○	○	○	○	○	○	○	○	○	○	○	○	○
	FlexiZone - Multi	○	○	○	○	○	○	○	○	○	○	○	○	○	○	○	○	○
	FlexiZone - Single	○	○	○	○	○	○	○	○	○	○	○	○	○	○	○	○	○
	수동 초점 (MF)	○	○	○	○	○	○	○	○	○	○	○	○	○	○	○	○	○
	동영상 서보 AF	○	○	○	○	○	○	○	○	○	○	○	○	○	○	○	○	○
노출	프로그램 슈프트																	
	AE 잠금									○	○	○	*3		○		*3	
	노출 보정									○	○	○			○			
	AEB																	
	피사계심도 미리보기																	
드라이브 모드	1매 촬영														○	○	○	
	연속 촬영*4														○	○	○	
	저소음 단일 촬영																	
	저소음 연속 촬영																	
	셀프 타이머*4															○	○	○
내장 플래시																		
화면 비율																		
녹음		○	○	○	○	○	○	○	○	○	○	○	○					
퀵 컨트롤		○	○	○	○	○	○	○	○	○	○	○	○	○	○	○	○	○

*3: ISO 자동으로 고정 ISO 감도를 설정할 수 있습니다.

*4: 동영상 촬영 시작 전에만 가능합니다.

시스템 맵

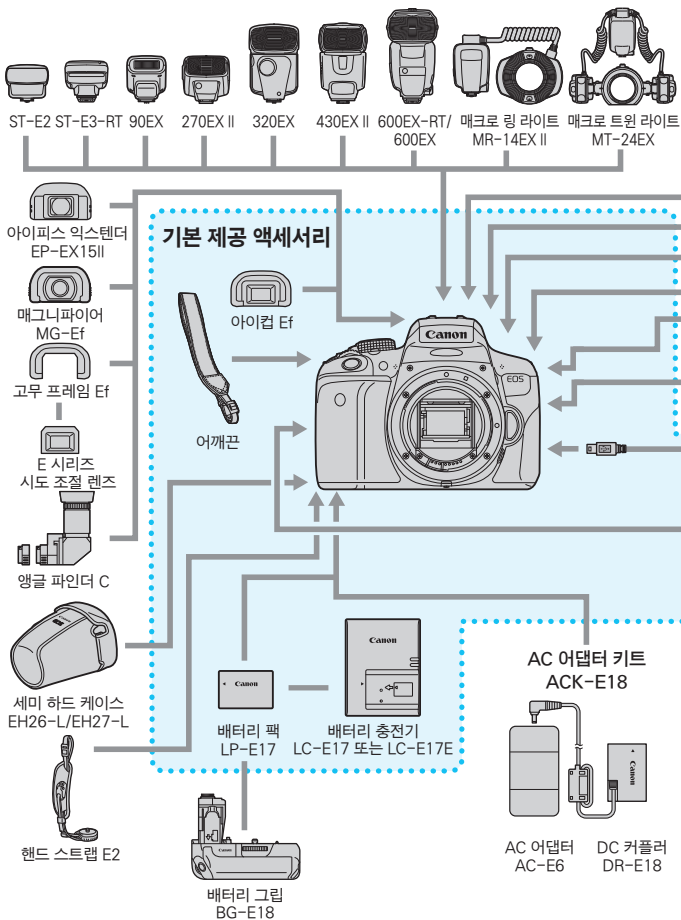

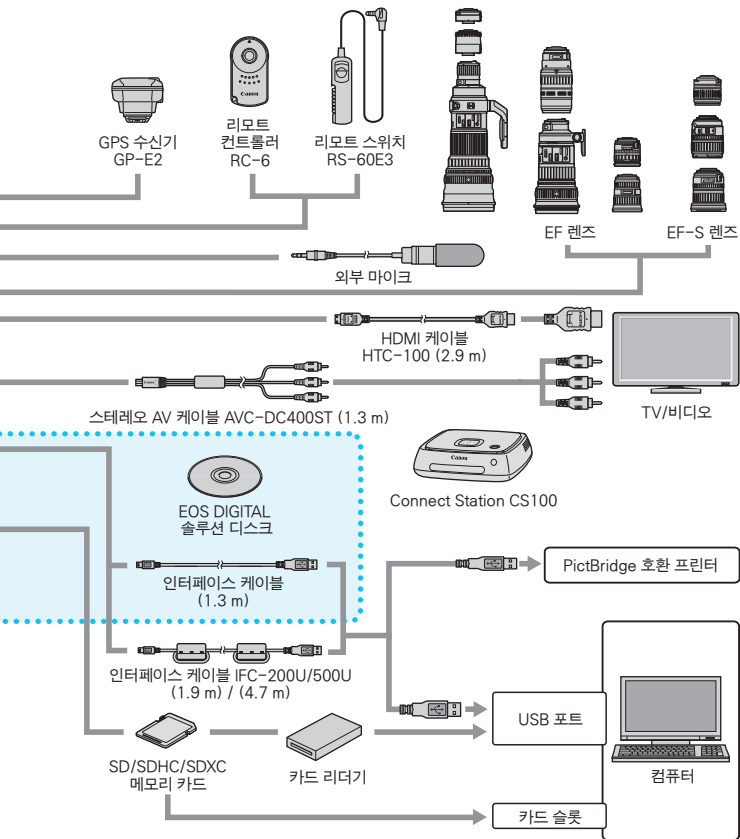

* 표기된 모든 케이블의 길이는 근사치입니다.

뷰파인더 촬영 및 라이브 뷰 촬영

📷 촬영 1 (적색)

페이지

화질	L / L / M / M / S1 / S1 / S2 / S3 / RAW+ / RAW*	116
표시음	설정 / 터치 / 해제	256
카드 없이 셔터를 누름	설정 / 해제	256
재생 시간	해제 / 2초 / 4초 / 8초 / 홀드	257
렌즈 수차 보정	주변 조도 보정: 설정/해제	140
	색 수차 보정: 설정/해제	
	왜곡 보정: 해제/설정	
적목 감소	해제 / 설정	167
플래시 제어	플래시 발광 / E-TTL II 측광 / Av 모드시 플래시 동조속도 / 내장 플래시 기능 설정 / 외부 플래시 기능 설정 / 외부 플래시 C.Fn 설정 / 설정해제	173

* <📷>나 <📷> 모드에서 선택할 수 없습니다.

📷 촬영 2 (적색)

노출 보정/AEB 설정	1/3스톱 또는 1/2스톱 단위, ±5스톱 (AEB: ±2스톱)	160
자동 밝기 최적화 기능	해제 / 저 / 표준 / 강	136
	수동 노출 시 해제	
커스텀 화이트 밸런스	화이트 밸런스 수동 설정	132
WB보정/BKT설정	WB 보정: 화이트 밸런스 보정	134
	BKT설정: 화이트 밸런스 브래케팅	135
색 공간	sRGB / Adobe RGB	146
픽처 스타일	자동 / 표준 / 인물 / 풍경 / 뉴트럴 / 충실 / 모노크롬 / 사용자 설정 1-3	125
측광 모드	평가 측광 / 부분 측광 / 스팟 측광 / 중앙 중점 평균 측광	157

회색 표시된 메뉴 항목은 베이지 존에서 표시되지 않습니다.

 촬영 3 (적색)

페이지

먼지 삭제 데이터	EOS 소프트웨어에서 먼지를 삭제하기 위해 사용할 데이터를 확보	272
ISO 자동	최대 ISO 400, 최대 ISO 800, 최대 ISO 1600, 최대 ISO 3200, 최대 ISO 6400	123
노이즈 감소 기능 (장기노출시)	해제 / 자동 / 설정	138
고감도 ISO 노이즈 감소	해제 / 저 / 표준 / 고 / 다중 촬영 노이즈 감소	137
화면 비율	3:2 / 4:3 / 16:9 / 1:1	120
깜박임 방지 촬영	해제 / 설정	144

 라이브 뷰 촬영 (적색)

라이브 뷰 촬영	설정 / 해제	193
AF 방식	‘+’트래킹 / FlexiZone - Multi / FlexiZone - Single	206
연속 AF	설정 / 해제	204
터치 셔터	해제 / 설정	214
격자 표시	해제 / 격자 1 ㄱㄱ / 격자 2 ㄱㄱㄱ	204
축광 타이머	4초 / 8초 / 16초 / 30초 / 1분 / 10분 / 30분	205

 재생 1 (청색)



보호된 이미지	보호된 이미지	302
이미지 회전	이미지 회전	283
이미지 삭제	이미지 삭제	304
인쇄 명령	프린트할 이미지 지정 (DPOF)	329
포토북 설정	포토북에 이미지 지정	333
필터 효과	거친 흑백 / 소프트 포커스 / 어안렌즈 효과 / 유화 효과 / 수채화 효과 / 토이 카메라 효과 / 미니어처 효과	312
리사이즈	JPEG 이미지의 픽셀 수 감소	315

▶ 재생 2 (청색)

페이지

잘라내기	이미지의 일부를 잘라내기	317
등급	[OFF] / [·] / [·] / [·] / [·] / [·]	284
슬라이드 쇼	재생 설명 / 표시 시간 / 반복 / 전환 효과 / 배경 음악	294
 이미지 점프	1매 / 10매 / 100매 / 날짜 / 폴더 / 동영상 / 정지사진 / 등급	279
AF 포인트 표시	해제 / 설정	309
히스토그램	밝기 / RGB	310
HDMI 컨트롤	해제 / 설정	299

🔧 설정 1 (황색)

폴더 선택	폴더 생성 및 선택	259
파일 번호	연속 / 자동 리셋 / 수동 리셋	261
자동 이미지 회전	설정   / 설정  / 해제	265
카드 포맷	카드를 초기화하여 데이터 삭제	59
Wi-Fi/NFC	해제 / 설정	-*
	NFC 접속 허용	
Wi-Fi 기능	카메라간 이미지 전송 / 스마트폰에 접속 / Wi-Fi 프린터에서 인쇄 / 웹 서비스로 업로드 / DLNA 장치에서 이미지 보기	-*
Eye-Fi 설정	시중에서 판매하는 Eye-Fi 카드를 삽입하면 표시됩니다.	352

* 자세한 내용은 CD-ROM의 Wi-Fi/NFC 기능 사용 설명서를 참조하십시오.

☞ 설정 2 (황색)

페이지

자동 전원 오프	30초 / 1분 / 2분 / 4분 / 8분 / 15분 / 해제	257
LCD 밝기	밝기 조정 (7단계)	258
LCD끔/컴 버튼	서터 버튼 / 서터/DISP. / 커짐으로 유지	270
날짜/시간/지역	날짜 (년, 월, 일) / 시간 (시, 분, 초) / 서머 타임 / 시간대	42
언어 	인터페이스 언어 선택	44
뷰파인더 표시	격자 표시: 숨김 / 표시	62
	깜박임 검출: 표시 / 숨김	63
GPS 장비 설정	GPS 수신기 GP-E2 (별매)가 장착되면 설정 가능	-



- Wi-Fi 기능이나 GPS 장비를 사용하는 경우에는 사용 국가나 지역을 확인하여 해당 국가나 지역의 법과 규정에 따라 사용하십시오.
- 카메라가 케이블을 통해 컴퓨터, 프린터, GPS 수신기, TV 또는 다른 기기에 연결되어 있으면 [Wi-Fi/NFC]를 설정할 수 없습니다. [Wi-Fi/NFC]를 [설정]으로 지정하면 위의 기기에 케이블로 카메라를 연결할 수 없습니다.
- 카메라와 GPS 수신기 GP-E2를 케이블로 연결할 때에는 GP-E2의 펌웨어를 2.0.0 이후 버전으로 업데이트하여 주십시오. 이전 버전에서는 케이블로 연결한 카메라와 GP-E2를 사용할 수 없습니다. GP-E2는 카메라의 핫 슈에 부착해 사용할 수 있습니다.
펌웨어 업데이트 방법에 대해서는 캐논 웹사이트나 가까운 캐논 서비스 센터에 문의하여 주십시오.

🔧 설정 3 (황색)

페이지

화면 색상	촬영 설정 화면 색상 선택	270
기능 안내	설정 / 해제	64
터치 제어	표준 / 민감 / 해제	58
배터리 정보	배터리 용량 / 충전 성능	348
센서 클리닝	자동 클리닝: 설정 / 해제	271
	클리닝 기능 즉시 실행	
	수동 클리닝	274
비디오 형식	NTSC / PAL	298

🔧 설정 4 (황색)

인증 마크 표시	카메라의 인증 마크를 일부 표시	347
사용자 정의 기능 (C.Fn)	카메라 기능을 원하는 대로 설정	338
저작권 정보	저작권 정보 표시 / 만듦이 이름 입력 / 저작권 상세정보 입력 / 저작권 정보 삭제	263
설정 해제	모든 카메라 설정 해제 / 사용자 정의 기능 (C.Fn) 모두 지움	267
📷 펌웨어 버전*	펌웨어 업데이트용	-

* 펌웨어 업데이트 중에는 실수로 조작되는 것을 방지하기 위해 터치 스크린이 해제됩니다.

★ 마이 메뉴 (녹색)

마이 메뉴 설정	가장 빈번하게 사용하는 메뉴의 항목과 사용자 정의 기능을 등록	346
----------	------------------------------------	-----

동영상 촬영

촬영 1 (적색)

페이지

화질	L / L / M / M / S1 / S1 / S2 / S3 / RAW + L / RAW	116
표시음	설정 / 터치 / 해제	256
카드 없이 셔터를 누름	설정 / 해제	256
재생 시간	해제 / 2초 / 4초 / 8초 / 홀드	257
렌즈 수차 보정	주변 조도 보정: 설정 / 해제	140
	색 수차 보정: 설정 / 해제	

촬영 2 (적색)

노출 보정	1/3스톱 또는 1/2스톱 단위, ±3 스톱	160
자동 밝기 최적화 기능	해제 / 저 / 표준 / 강	136
	수동 노출 시 해제	
커스텀 화이트 밸런스	화이트 밸런스 수동 설정	132
WB보정/BKT설정	WB 보정: 화이트 밸런스 보정	134
	BKT설정: 화이트 밸런스 브라케팅	135
색 공간	sRGB / Adobe RGB	146
픽처 스타일	자동 / 표준 / 인물 / 풍경 / 뉴트럴 / 충실 / 모노크롬 / 사용자 설정 1-3	125



- 회색 표시된 메뉴 항목은 베이직 존 모드에서 표시되지 않습니다.
- 뷰파인더 촬영/라이브 뷰 촬영 시와 동영상 촬영 시 표시되는 메뉴 탭과 옵션은 다릅니다. [▶1] 재생 1, [▶2] 재생 2, [▼1] 설정 1 ~ [▼4] 설정 4, [★] 마이 메뉴에 표시되는 메뉴 탭과 옵션은 뷰파인더 촬영/라이브 뷰 촬영 시와 동일합니다 (p.363-366).
- [▶1] 및 [▶2] 메뉴 탭은 동영상 촬영 시에만 나타납니다.

📷 촬영 3 (적색)

페이지

먼지 삭제 데이터	EOS 소프트웨어에서 먼지를 삭제하기 위해 사용할 데이터를 확보	272
------------------	-------------------------------------	-----

📹 동영상 1 (적색)

AF 방식	Ⓛ+트래킹 / FlexiZone - Multi / FlexiZone - Single	248
동영상 서보 AF	설정 / 해제	248
동영상기록 중의 셔터버튼 AF	One-Shot AF / 해제	250
격자 표시	해제 / 격자 1 井 / 격자 2 井井	250
축광 타이머	4초 / 8초 / 16초 / 30초 / 1분 / 10분 / 30분	250

📹 동영상 2 (적색)

동영상 녹화 크기	<ul style="list-style-type: none"> • 1920x1080 / 1280x720 / 640x480 • NTSC: 59.94p / 29.97p / 23.98p PAL: 50.00p / 25.00p • 표준/라이트 	233
녹음*	녹음: 자동 / 수동 / 해제	251
	녹음 레벨	
	윈드 필터: 자동 / 해제 감쇠기: 해제 / 설정	
비디오 스냅샷	비디오 스냅샷: 설정 / 해제	238
	앨범 설정: 신규 앨범 작성 / 기존 앨범에 추가	
	확인 메시지 표시: 설정 / 해제	

* 베이직 존 모드에서는 [녹음]이 [설정/해제]로 설정됩니다.

문제 해결 가이드

카메라에 문제가 발생한 경우 우선 이 문제 해결 가이드를 참조하십시오. 문제 해결 가이드로 해결할 수 없는 경우에는 판매처나 가까운 캐논 서비스 센터로 문의하여 주십시오.

전원 관련 문제

배터리 팩이 충전되지 않습니다.

- 정품 배터리 팩 LP-E17 이외의 배터리를 사용하지 마십시오.

배터리 충전기의 램프가 깜빡입니다.

- 만약 (1) 배터리 충전기나 배터리 팩에 문제가 있거나 (2) 배터리 팩과의 통신에 실패하면 (캐논 전용 배터리 팩 이외의 경우) 보호 회로에서 충전을 중단시키며 램프가 주황색으로 깜빡입니다. (1)의 경우 충전기의 전원 플러그를 콘센트에서 분리하십시오. 배터리 팩은 충전기에서 분리하였다가 다시 장착하십시오. 몇 분 간 기다린 다음 전원 플러그를 콘센트에 다시 연결하십시오. 문제가 계속되면 판매처나 가까운 캐논 서포트 센터에 문의하여 주십시오.

전원 스위치를 <ON>으로 설정해도 카메라가 작동하지 않습니다.

- 카메라에 배터리가 올바르게 설치되어 있는지 확인하십시오 (p.36).
- 배터리실 커버가 닫혀 있는지 확인하십시오 (p.36).
- 카드 슬롯 커버가 닫혀 있는지 확인하십시오 (p.37).
- 배터리를 충전하십시오 (p.34).
- <DISP.> 버튼을 누르십시오 (p.61).

전원 스위치가 <OFF>로 설정되어 있으나 작동 표시등이 계속 깜빡입니다.

- 이미지가 카드에 기록되고 있는 중에 전원이 끊어질 경우에는 작동 표시등이 몇 초 동안 계속하여 점등/점멸합니다. 이미지 기록이 완료되면 전원이 자동으로 꺼집니다.

[배터리 통신 에러. 배터리에 Canon 마크가 있습니까?]가 표시됩니다.

- 정품 배터리 팩 LP-E17 이외의 배터리를 사용하지 마십시오.
- 배터리를 분리했다가 다시 장착하여 주십시오 (p.36).
- 배터리의 접점이 더러우면 부드러운 천을 이용하여 닦아 주십시오.

배터리가 빨리 소모됩니다.

- 완전히 충전된 배터리 팩을 사용하십시오 (p.34).
- 배터리 성능이 저하되었을 수 있습니다. 배터리의 충전 성능을 확인하려면 [F3: 배터리 정보]를 참조하십시오 (p.348). 배터리 성능이 낮은 경우 배터리 팩을 새 것으로 교체하여 주십시오.
- 충전용 배터리 팩은 반복하여 사용할수록 성능이 떨어집니다. 새 배터리를 구입하십시오.
- 다음과 같은 동작을 하면 촬영 가능 매수가 감소됩니다:
 - 셔터 버튼을 오랫동안 반누름하는 경우
 - 사진 촬영은 하지 않고 AF만 자주 작동시키는 경우
 - 렌즈의 이미지 스테빌라이저를 사용하는 경우
 - LCD 모니터를 자주 사용하는 경우
 - 장시간 라이브 뷰 촬영이나 동영상 촬영을 하는 경우
 - Eye-Fi 카드의 전송 기능이 작동하고 있는 경우

카메라의 전원이 저절로 꺼집니다.

- 자동 전원 오프 기능이 작동되었습니다. 자동 전원 오프 기능을 해제하려면 [F2: 자동 전원 오프]를 [해제]로 설정하십시오 (p.257).
- [F2: 자동 전원 오프]가 [해제]로 설정되어 있어도 카메라를 아무 조작 없이 30분간 놓아두면 LCD 모니터가 꺼집니다. (카메라의 전원은 꺼지지 않습니다.) <DISP.> 버튼을 눌러 LCD 모니터를 켜십시오.

촬영 관련 문제

렌즈를 장착할 수 없습니다.

- EF-M 렌즈는 사용할 수 없습니다 (p.45).

뷰파인더가 어둡습니다.

- 카메라에 충전된 배터리 팩을 설치하십시오 (p.34).

이미지를 촬영하거나 기록할 수 없습니다.

- 카드가 올바르게 삽입되었는지 확인하십시오 (p.37).
- 카드의 기록 보호 스위치를 기록/삭제 위치로 설정하십시오 (p.37).
- 카드의 저장 공간이 가득 찬 경우에는 카드를 교체하거나 불필요한 이미지를 삭제하여 공간을 마련하십시오 (p.37, 304).
- One-Shot AF 모드에서 초점을 맞추려고 할 때 뷰파인더의 초점 표시등 <●>이 깜빡이면 사진을 촬영할 수 없습니다. 셔터 버튼을 반누름하여 다시 초점을 맞추거나 수동으로 초점을 맞추십시오 (p.50, 111).

카드를 사용할 수 없습니다.

- 카드에 관련된 예러 메시지가 나타나는 경우에는 37페이지나 382페이지를 참조하십시오.

이미지의 초점이 맞지 않습니다.

- 렌즈 포커스 모드 스위치를 <AF>로 설정하십시오 (p.45).
- 카메라 흔들림이 발생하지 않도록 셔터 버튼을 가볍게 눌러 주십시오 (p.49-50).
- 렌즈에 이미지 스테빌라이저 기능이 있으면 IS 스위치를 <ON>으로 설정하십시오.
- 저조명에서는 셔터 스피드가 느려질 수 있습니다. 더 빠른 셔터 스피드를 사용하거나 (p.150), 더 높은 ISO 감도로 설정하거나 (p.122), 플래시를 사용하거나 (p.166), 삼각대를 사용하여 주십시오.

초점을 고정시켜 구도를 다시 잡을 수가 없습니다.

- AF 동작을 One-Shot AF로 설정하십시오. AI Servo AF 모드에서, 또는 AI Focus AF 모드에서 셔터가 작동하고 있을 때는 초점 잠금이 불가능합니다 (p.100).

이미지에 선형의 노이즈나 모아레가 나타납니다.

- 피사체에 따라 선형의 노이즈나 모아레가 이미지에 나타날 수 있습니다. 이는 다음과 같은 경우에 특히 잘 발생합니다.
 - 촘촘한 가로선이나 격자 패턴 등을 촬영하는 경우
 - 태양, 촬영 범위 내 또는 가까이 있는 조명과 같이 강한 광원이 있는 경우이런 경우에는 다음과 같은 방법으로 노이즈와 모아레를 줄일 수 있습니다.
 - 초점 거리나 줌 배율을 변경해 피사체의 크기를 변경
 - 촬영 범위 내에 강한 광원이 들어오지 않도록 구도를 변경
 - 렌즈에 강한 광원이 들어오지 않도록 렌즈 후드 부착
- TS-E 렌즈를 사용하여 시프트 또는 틸트를 하면 선형 노이즈나 모아레가 이미지에 기록될 수 있습니다.

가로 줄무늬가 나타나거나 노출 또는 색조가 이상하게 나타납니다.

- 뷰파인더 또는 라이브 뷰 촬영 시 형광등, LED 조명, 기타 광원에 의해 가로 줄무늬 (노이즈)가 발생하거나 노출이 불규칙하게 나타날 수 있습니다. 또한 노출이나 색조가 올바르게 나타나지 않을 수도 있습니다. 느린 셔터 속도를 설정하면 문제가 해결될 수 있습니다.

연속 촬영 속도가 느립니다.

- 연속 촬영 속도는 렌즈 종류, 셔터 스피드, 조리개, 피사체 조건, 밝기 등에 따라 느려질 수 있습니다.
- **[ 3: 감박임 방지 촬영]**을 **[설정]**으로 설정하고 깜빡이는 조명 하에서 촬영을 하면 연속 촬영 속도가 약간 느려지거나 연속 촬영 간격이 불규칙해질 수 있습니다. 또한 셔터 릴리즈 타임랙이 평소보다 약간 길어집니다 (p.144).
- **[왜곡 보정]**을 **[설정]**으로 지정하면 연속 촬영 속도가 감소합니다 (p.141).

연속 촬영 중에 최대 연속 촬영 매수가 적습니다.

- 잔디밭과 같이 디테일이 미세한 물체를 촬영하는 경우, 파일 크기가 더 커지며 117페이지에 나와 있는 수치보다 실제 최대 연속 촬영 매수가 더 감소할 수 있습니다.

ISO 100으로 설정할 수 없습니다.

- **[ 4: 사용자 정의 기능 (C.Fn)]**에서 **[3: 하이라이트 톤 우선]**이 **[1: 설정]**으로 지정되어 있으면 ISO 100을 설정할 수 없습니다. **[0: 해제]**로 설정하면 ISO 100으로 설정이 가능합니다 (p.339). 이는 동영상 촬영에도 적용됩니다 (p.226).

ISO 감도를 [H] (ISO 25600 상당)로 설정할 수 없습니다.

- **[ 4: 사용자 정의 기능 (C.Fn)]**에서 **[3: 하이라이트 톤 우선]**이 **[1: 설정]**으로 지정되어 있으면 **[2: ISO 확장]**을 **[1: 설정]**으로 지정해도 **[H]** ISO 감도 (ISO 25600 상당)를 선택할 수 없습니다. **[3: 하이라이트 톤 우선]**을 **[0: 해제]**로 설정하면 **[H]**를 설정할 수 있습니다 (p.339).

자동 밝기 최적화 기능을 설정할 수 없습니다.

- **[ 4: 사용자 정의 기능 (C.Fn)]**에서 **[3: 하이라이트 톤 우선]**이 **[1: 설정]**으로 지정되어 있으면 자동 밝기 최적화 기능을 설정할 수 없습니다. **[0: 해제]**로 설정하면 자동 밝기 최적화 기능 설정이 가능합니다 (p.339).

노출 보정을 감소하여 설정해도 이미지가 밝게 나옵니다.

- [📷2: 자동 밝기 최적화 기능]을 [해제]로 설정하십시오. [표준], [저] 또는 [강]으로 설정되어 있으면 노출 보정을 낮게 설정하거나 플래시 노출 보정을 설정해도 이미지가 밝게 나올 수 있습니다 (p.136).

<Av> 모드를 플래시와 사용하면 셔터 속도가 느려집니다.

- 배경이 어두운 야간에 촬영하는 경우 셔터 속도가 자동으로 느려져서 (저속 동조 촬영) 피사체와 배경 모두 알맞게 노출됩니다. 느린 셔터 속도를 방지하려면 [📷1: 플래시 제어]에서 [Av 모드시 플래시 동조속도]를 [1/200-1/60초 자동]이나 [1/200초(고정)]으로 설정하십시오 (p.174).

내장 플래시가 스스로 팝업됩니다.

- 기본 설정값이 <A> (자동 플래시)인 촬영 모드 (<A> <CA> <P> <M> <S>)에서는 플래시가 필요할 때 내장 플래시가 자동으로 팝업됩니다.
- <A> 및 <S> 모드에서는 저조명 조건에서 셔터 버튼을 반누름하면 내장 플래시가 자동으로 팝업하여 AF 보조광을 발산할 수 있습니다.

내장 플래시가 발광하지 않습니다.

- 내장 플래시를 짧은 간격으로 연속적으로 사용하면 발광부를 보호하기 위해 플래시가 발광을 중단할 수 있습니다.

외부 플래시가 항상 최대 출력으로 발광합니다.

- EX 시리즈 스피드라이트 이외의 플래시 유닛을 사용하면 플래시가 항상 최대 출력으로 발광합니다 (p.172).
- [📷1: 플래시 제어] 아래에서 [외부 플래시 C.Fn 설정]의 [플래시 측광 방식]이 [TTL 플래시 측광] (자동측광)으로 설정되었으면 플래시가 항상 최대 출력으로 발광합니다 (p.178).

외부 스피드라이트를 사용할 때 플래시 노출 보정을 설정할 수 없습니다.

- 외부 스피드라이트에서 플래시 노출 보정을 설정한 경우, 카메라에서 플래시 노출 보정을 설정할 수 없습니다. 외부 스피드라이트의 플래시 노출 보정을 취소 (0으로 설정)하면 카메라를 사용하여 플래시 노출 보정을 설정할 수 있습니다.

<Av> 모드에서 고속 동조를 설정할 수 없습니다.

- [📷1: 플래시 제어]에서 [Av 모드시 플래시 동조속도]를 [자동]으로 설정하십시오 (p.174).

카메라를 흔들면 작은 소리가 납니다.

- 카메라의 내부 부품이 흔들리면 작은 소리가 날 수 있습니다.

라이브 뷰 촬영 시 셔터에서 두 번의 촬영음이 발생합니다.

- 플래시를 사용하면 촬영할 때마다 셔터에서 촬영음이 두 번 발생합니다 (p.193).

라이브 뷰 촬영과 동영상 촬영 중에 흰색 <M> 또는 적색 <M> 아이콘이 표시됩니다.

- 이 카메라의 내부 온도가 높다는 것을 나타냅니다. 흰색 <M> 아이콘이 나타나면 정지 사진의 화질이 저하될 수 있습니다. 적색 <M> 아이콘은 라이브 뷰 촬영이나 동영상 촬영이 곧 자동으로 종료될 것임을 나타냅니다 (p.218, 253).

동영상 촬영이 자동으로 종료됩니다.

- 카드의 기록 속도가 느린 경우 동영상 촬영이 자동으로 중단됩니다. SD 스피드 클래스 6 " CLASS 6 " 이상의 카드를 사용하여 주십시오. 카드의 읽기/쓰기 속도를 확인하려면 카드 제조사의 웹사이트 등을 참조하십시오.
- 동영상 촬영 시간이 29분 59초가 되면 동영상 촬영이 자동으로 중단됩니다.

동영상 촬영에 ISO 감도를 설정할 수 없습니다.

- <M>이외의 촬영 모드에서는 ISO 감도가 자동으로 설정됩니다. <M> 모드에서는 ISO 감도를 자유롭게 설정할 수 있습니다 (p.226).

동영상 촬영 중 노출값이 변경됩니다.

- 동영상 촬영 중에 셔터 속도나 조리개를 변경하면 노출 변화가 기록될 수 있습니다.
- 동영상 촬영 중에 렌즈를 줌하면 렌즈의 최대 조리개의 변경 여부와 상관없이 노출값이 변경될 수 있습니다. 노출값의 변경은 결과에 기록됩니다.

동영상 촬영 중 피사체가 왜곡되어 보입니다.

- 카메라를 왼쪽 또는 오른쪽으로 빠르게 움직이거나 (고속 패닝) 움직이는 피사체를 촬영하면 이미지가 왜곡되어 보일 수 있습니다.

동영상 촬영 시 이미지가 깜빡이거나 가로 줄무늬가 나타납니다.

- 동영상 촬영 시 형광등, LED 조명, 기타 광원에 의해 화면 깜빡임, 가로 줄무늬 (노이즈)가 발생하거나 노출이 불규칙하게 나타날 수 있습니다. 또한 노출 (밝기)이나 색조의 변화도 기록될 수 있습니다. <M> 모드에서는 느린 셔터 속도를 설정하면 문제를 해결할 수 있습니다.

Wi-Fi**Wi-Fi를 설정할 수 없습니다.**

- 카메라가 케이블을 통해 컴퓨터, 프린터, GPS 수신기, TV 또는 다른 기기에 연결되어 있으면 Wi-Fi를 설정할 수 없습니다 ([**Wi-Fi/NFC**]가 회색으로 표시됩니다). 케이블을 분리하고 설정을 구성하십시오.
- 자세한 내용은 Wi-Fi/NFC 기능 사용 설명서를 참조하십시오.

조작 문제**터치 스크린 조작 중 갑자기 표시음이 더 작아집니다.**

- 손가락이 스피커를 막고 있지 않은지 확인하십시오 (p.26).

디스플레이 문제**메뉴 화면에 표시되는 탭과 옵션의 수가 적습니다.**

- 베이직 존 모드와 동영상 촬영 모드에서는 일부 탭과 메뉴 옵션이 표시되지 않습니다. 촬영 모드를 크리에이티브 존 모드로 설정하십시오 (p.53).

파일명의 첫 글자가 언더바 (" _ ")입니다.

- 색공간을 sRGB로 설정하십시오. Adobe RGB로 설정되어 있으면 첫 글자가 언더바로 나타납니다 (p.146).

파일명이 "MVI_"로 시작합니다.

- 동영상 파일입니다 (p.262).

파일 번호가 0001부터 시작하지 않습니다.

- 카드에 이미 기록된 이미지가 포함되어 있으면 이미지 번호가 0001부터 시작하지 않을 수도 있습니다 (p.262).

촬영 일자과 시간이 잘못 표시되었습니다.

- 정확한 날짜와 시간이 설정되어 있는지 확인하십시오 (p.42).
- 시간대와 서머타임을 확인하십시오 (p.42).

사진에 날짜와 시간이 나타나지 않습니다.

- 촬영 날짜와 시간은 사진에 나타나지 않습니다. 대신 날짜와 시간은 이미지 데이터에 촬영 정보로 기록됩니다. 프린트할 때 촬영 정보에 기록된 날짜와 시간을 사용하여 사진에 날짜와 시간을 인쇄할 수 있습니다 (p.325).

[###]이 표시됩니다.

- 카메라에 표시 가능한 숫자보다 더 많은 매수의 이미지가 카드에 기록된 경우 [###]으로 표시됩니다 (p.285).

LCD 모니터에서 이미지가 선명하게 나타나지 않습니다.

- LCD 모니터가 더러우면 부드러운 천을 이용하여 닦아내십시오.
- 저온이나 고온에서는 LCD 모니터의 디스플레이가 느려지거나 검게 보일 수 있습니다. 실온에서는 정상으로 돌아옵니다.

[Eye-Fi 설정] 메뉴 항목이 나타나지 않습니다.

- **[Eye-Fi 설정]**은 Eye-Fi 카드를 카메라에 삽입했을 때만 나타납니다. Eye-Fi 카드의 기록 보호 스위치를 LOCK 위치로 설정한 경우, 카드의 연결 상태를 확인하거나 Eye-Fi 전송을 해제하는 것이 불가능합니다 (p.352).

재생 문제**이미지의 일부분이 검게 깜빡입니다.**

- 하이라이트 경고입니다 (p.310). 과다 노출되어 하이라이트가 손실된 영역이 깜빡입니다.

이미지를 삭제할 수 없습니다.

- 이미지가 보호된 경우 삭제할 수 없습니다 (p.302).

동영상을 재생할 수 없습니다.

- 컴퓨터로 편집한 동영상은 카메라로 재생할 수 없습니다.

동영상 재생 시 카메라 작동 소음이 들립니다.

- 동영상 촬영 중에 카메라의 다이얼이나 렌즈를 작동하면 작동음도 함께 기록됩니다. 외장 마이크 (시중 판매)를 사용하여 주십시오 (p.251).

동영상에 정지되는 순간이 있습니다.

- 동영상을 자동 노출로 촬영할 때 노출 레벨에 급격한 변화가 있는 경우, 밝기가 안정될 때까지 촬영이 순간적으로 멈춥니다. 이런 경우에는 <M> 모드로 촬영하십시오 (p.225).

TV 화면에 이미지가 나타나지 않습니다.

- HDMI 케이블 또는 스테레오 AV 케이블의 플러그가 완전히 삽입되어 있는지 확인하십시오 (p.298-301).
- [F3: 비디오 형식]을 [NTSC] 또는 [PAL]로 올바르게 설정하여 주십시오 (TV의 비디오 형식에 따라 다릅니다).
- [F1: Wi-Fi/NFC]를 [설정]으로 지정하면 카메라를 TV에 연결할 수 없습니다. [Wi-Fi/NFC]를 [해제]로 설정한 다음 HDMI 케이블이나 스테레오 AV 케이블을 사용해 카메라를 TV에 다시 연결하십시오.

한번의 동영상 촬영에 여러 개의 동영상 파일이 있습니다.

- 파일 크기가 4GB를 초과하면 자동으로 새로운 동영상 파일이 생성됩니다 (p.235).

카드 리더기가 카드를 인식하지 못합니다.

- 사용 중인 카드 리더기와 컴퓨터 OS에 따라 SDXC 카드가 올바르게 인식되지 않을 수 있습니다. 이런 경우 인터페이스 케이블로 카메라와 컴퓨터를 연결한 다음 EOS Utility (EOS 소프트웨어, p.404)를 사용하여 이미지들을 컴퓨터로 전송하여 주십시오.

이미지를 리사이즈할 수 없습니다. 이미지를 잘라낼 수 없습니다.

- JPEG S3과 RAW 이미지는 리사이즈하거나 트리밍할 수 없습니다 (p.315, p.317).

이미지에 적색 상자가 표시됩니다.

- [F2: AF 포인트 표시]가 [설정]으로 설정되어 있습니다 (p.309).

이미지에 적색 상자가 표시되지 않습니다.

- 다음의 이미지에는 [F2: AF 포인트 표시]를 [설정] (p.309)으로 지정해도 적색 상자가 표시되지 않습니다:
 - 다중 촬영 노이즈 감소로 촬영한 이미지 (p.137)
 - 왜곡 보정 설정으로 기록된 이미지 (p.141)
 - <SCN> 모드에서 <AF> 및 <AF-C>로 촬영된 이미지
 - 트리밍된 이미지 (p.317)
 - 촬영 후에 어안 렌즈 효과가 적용된 이미지 (p.312)

센서 클리닝 문제

센서 클리닝 중 셔터에서 소리가 납니다.

- [클리닝 기능 즉시 실행]을 선택하면 셔터에서 소리가 나지만 사진은 촬영되지 않습니다 (p.271).

자동 센서 클리닝이 작동하지 않습니다.

- 전원 스위치 (<ON> / <OFF>)를 짧은 간격으로 반복하여 켜다 껐다 하면 <클> 아이콘이 표시되지 않을 수 있습니다 (p.40).

인쇄 관련 문제

사용 설명서에 기재된 것보다 인쇄 효과의 수가 적습니다.

- 화면에 디스플레이되는 내용은 프린터에 따라 다릅니다. 본 사용 설명서에는 사용 가능한 모든 인쇄 효과를 기재하고 있습니다 (p.324).

다이렉트 프린팅이 작동하지 않습니다.

- 다음의 촬영 모드나 기능 중 하나가 설정되어 있으면 카메라를 프린터에 연결할 수 없습니다. 관련 설정을 모두 해제하고 인터페이스 케이블을 사용해 카메라를 프린터에 다시 연결하십시오.
 - <SCN> 모드의 <SCN> 및 <SCN>
 - 다중 촬영 노이즈 감소
 - [F1: Wi-Fi/NFC]를 [설정]으로 지정

컴퓨터 연결 문제

컴퓨터에 이미지를 다운로드할 수 없습니다.

- EOS 소프트웨어 (EOS DIGITAL 솔루션 디스크 CD-ROM)를 컴퓨터에 설치하십시오 (p.404).
- [F1: Wi-Fi/NFC]를 [설정]으로 지정하면 카메라를 컴퓨터에 연결할 수 없습니다. [Wi-Fi/NFC]를 [해제]로 설정하고 인터페이스 케이블을 사용해 카메라를 컴퓨터에 다시 연결하십시오.

에러 코드

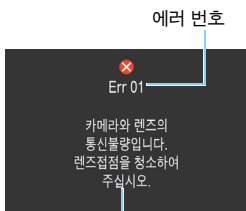

카메라에 문제가 발생하는 경우 에러 발생을 알리는 메시지가 표시됩니다. 화면상의 지시를 따라 주십시오.

원인과 대책

번호	에러 메시지 & 해결 방법
01	카메라와 렌즈의 통신 불량입니다. 렌즈 접점을 청소하여 주십시오.
	→ 카메라와 렌즈의 전기 접점을 청소하거나, 캐논 렌즈를 사용하거나, 배터리 팩을 제거하고 다시 설치하십시오 (p.25, 26, 36).
02	카드에 액세스할 수 없습니다. 카드를 재삽입/교체하거나 카메라에서 포맷해 주십시오.
	→ 카드를 제거하고 다시 설치하거나 카드를 교체하거나 포맷하십시오 (p.37, 59).
04	카드가 가득 차서 이미지를 저장할 수 없습니다. 카드를 교체하십시오.
	→ 카드를 교체하거나 불필요한 이미지를 삭제하거나 카드를 포맷하십시오 (p.37, 304, 59).
05	내장 플래시가 발광하지 않습니다. 카메라의 전원을 끈 후 다시 켜 주십시오.
	→ 전원 스위치를 작동시키십시오 (p.40).
06	센서를 세척할 수 없습니다. 카메라의 전원을 끈 후 다시 켜 주십시오.
	→ 전원 스위치를 작동시키십시오 (p.40).
10, 20 30, 40 50, 60 70, 80 99	에러로 인해서 촬영할 수 없습니다. 카메라의 전원을 끈 후 다시 켜거나 배터리를 다시 장착하여 주십시오.
	→ 전원 스위치를 조작하거나 배터리 팩을 제거하고 다시 설치하십시오. 또는 캐논 렌즈를 사용하십시오 (p.40, 36, 45).

* 에러 메시지가 계속 나타나는 경우 에러 코드를 따로 적어두었다가 가까운 캐논 서비스 센터로 문의하여 주십시오.

취급 시 주의사항: STM 렌즈 (키트 렌즈)

키트 렌즈*는 포커스 렌즈를 구동하는 스테핑 모터를 사용합니다. 모터는 주밍 중에도 포커스 렌즈를 제어합니다.

* EF-S18-55mm f/3.5-5.6 IS STM, EF-S18-135mm f/3.5-5.6 IS STM, EF-S55-250mm f/4-5.6 IS STM

1. 카메라가 OFF일 때

카메라가 OFF로 설정되어 있거나 자동 전원 오프 기능 사용으로 꺼져있는 동안에는 모터가 작동하지 않으므로 다음의 사항에 유의하십시오.

- 수동 초점 조정이 불가능합니다.
- 주밍 중에는 초점이 정확히 맞지 않을 수 있습니다.

2. 렌즈가 슬립 모드일 때

일정 시간 동안 작동을 하지 않으면 렌즈가 전원을 절약하기 위해 카메라의 자동 전원 오프와 다른 슬립 모드에 들어갑니다. 슬립 모드를 종료하려면 셔터 버튼을 반누름 하십시오.

슬립 모드 상태에서는 카메라가 ON으로 설정되어 있어도 모터가 작동하지 않으므로 다음의 사항에 유의하십시오.

- 수동 초점 조정이 불가능합니다.
- 주밍 중에는 초점이 정확히 맞지 않을 수 있습니다.

3. 초기 설정값으로 리셋 중일 때

카메라를 ON으로 설정하거나 자동 전원 오프 기능*¹ 사용으로 카메라가 꺼졌을 때 셔터 버튼을 반누름해 카메라를 켜면 렌즈가 포커스 렌즈의 초기 재설정을 실행합니다.

- 뷰파인더 내 이미지의 초점이 맞지 않아 보여도 렌즈가 오작동을 하는 것이 아닙니다.
- 리셋이 완료된 후 약 1초*² 간 기다린 후 촬영하십시오.

*1: EF-S 렌즈와 호환되는 다음의 디지털 SLR 카메라에 적용됨:

EOS 7D Mark II, EOS 7D, EOS 70D, EOS 60D, EOS 60Da, EOS 50D, EOS 40D, EOS 30D, EOS 20D, EOS 20Da, EOS 600D, EOS 550D, EOS 500D, EOS 450D, EOS Hi, EOS 1100D, EOS 1000D, EOS 400D DIGITAL, EOS 350D DIGITAL, EOS 300D DIGITAL

*2: 사용하는 카메라에 따라 초기 리셋 시간이 다릅니다.

사양

• 형태

형식:	디지털, 일안 반사식, AF/AE 카메라 (플래시 내장)
기록 매체:	SD/SDHC*/SDXC* 메모리 카드 * UHS-I 카드 호환 가능
이미지 센서 크기:	약 22.3 x 14.9 mm
사용 가능 렌즈:	캐논 EF 렌즈 (EF-S 렌즈 포함) * EF-M 렌즈 제외 (35mm 환산 초점 거리는 렌즈에 표기된 초점 거리의 약 1.6배)
렌즈 마운트:	캐논 EF 마운트

• 이미지 센서

형식:	CMOS 센서
유효 화소수:	약 2,420만 화소 * 만의 자리 수로 반올림
화면 비율:	3:2
먼지 제거 기능:	자동/수동, 먼지 삭제 데이터 첨부하기

• 레코딩 시스템

기록 형식:	카메라 파일 시스템용 설계 규약 (DCF) 2.0
이미지 형식:	JPEG, RAW (14bit 캐논 독자 방식) RAW+JPEG Large 동시 기록 가능
기록 화소수:	L (Large) : 24 메가픽셀 (6000 x 4000) M (Medium) : 약 10.6 메가픽셀 (3984 x 2656) S1 (Small 1) : 약 5.9 메가픽셀 (2976 x 1984) S2 (Small 2) : 약 2.5 메가픽셀 (1920 x 1280) S3 (Small 3) : 약 350,000 픽셀 (720 x 480) RAW : 24 메가픽셀 (6000 x 4000)
화면 비율:	3:2, 4:3, 16:9, 1:1
폴더 생성/선택:	가능
파일 번호:	연속, 자동 리셋, 수동 리셋

• 촬영 시 이미지 처리

픽쳐 스타일:	자동, 표준, 인물, 풍경, 뉴트럴, 충실 설정, 모노크롬, 사용자 설정 1 - 3
표현 선택 기능:	분위기를 선택하여 촬영, 조명이나 장면에 따라 촬영 가능 (<<CA>> 모드에서)
효과 촬영:	자동, 프리셋 (태양광, 그늘, 흐림, 텅스텐광, 백색 형광등, 플래시), 사용자 정의
화이트 밸런스:	화이트 밸런스 보정 및 화이트 밸런스 브라케팅 가능 * 플래시 색 온도 정보 전송 가능

노이즈 감소:	장시간 노출과 고감도 ISO 촬영에 적용 가능
자동 이미지 밝기 보정:	자동 밝기 최적화 기능
하이라이트 톤 우선:	제공
렌즈 수차 보정:	주변 조도 보정, 색 수차 보정, 왜곡 수차 보정

• 뷰파인더

형식:	아이레벨 펜타미러
시야율:	가로/세로 약 95% (아이포인트 약 19 mm) * 16:9 화면 비율에서 세로 약 93%.
배율:	약 0.82x (무한에서 50mm 렌즈로 -1 m^{-1})
아이포인트:	약 19 mm (-1 m^{-1} 에서 접안 렌즈 중앙으로부터)
내장 시도 조절:	약 $-3.0 - +1.0 \text{ m}^{-1}$ (dpt)
포커싱 스크린:	고정, 프리시즌 매트
격자 표시:	가능
미러:	퀵 리턴 타입
피사계 심도 미리보기:	제공

• 오토포커스

형식:	TTL 2차 결상, 전용 AF 센서로 위상차 검출 방식
AF 포인트:	19 포인트 (크로스 타입 AF 포인트: 최대 19 포인트) * 일부 렌즈에서는 주변 AF 포인트에서의 크로스 타입 포커싱 불가능 * 중앙 AF 포인트는 f/2.8에서 듀얼 크로스 타입 포커싱 (EF28-80mm f/2.8-4L USM과 EF50mm f/2.5 컴팩트 매크로 제외)
초점 밝기 범위:	EV $-0.5 - 18$ (조건: f/2.8 검출 중앙 AF 포인트, One-Shot AF, 실온, ISO 100)
초점 동작:	One-Shot AF, AI Servo AF, AI Focus AF 수동 초점 (MF)
AF 영역 선택 모드:	1 포인트 AF (수동 선택), 존 AF (수동 존 선택), 19 포인트 자동 선택 AF
AF 포인트 자동 선택 조건:	One-Shot AF 모드에서 피부 톤과 동일한 색상 정보를 사용하여 AF 포인트 자동 선택 가능
AF 보조광:	내장 플래시에 의한 연속적인 점멸

• **노출 제어**

측광 모드:	7560 픽셀 RGB plus IR 측광 센서를 사용한 63 분할 TTL 개방 측광 <ul style="list-style-type: none"> • 평가 측광 (모든 AF 포인트에 연동) • 부분 측광 (중앙에서 뷰파인더의 약 6.0%) • 스팟 측광 (중앙에서 뷰파인더의 약 3.5%) • 중앙 중점 평균 측광
측광 범위:	EV 1 - 20 (실온에서, ISO 100)
노출 제어:	프로그램 AE (장면 인텔리전트 오토, 플래시 발광 금지, 크리에이티브 오토, 인물, 풍경, 클로즈업, 스포츠, 특수 장면 모드 (어린이, 음식, 촛불, 야경 인물, 삼각대 없이 야경 촬영, HDR 역광 보정), 프로그램), 셔터 우선 AE, 조리개 우선 AE, 수동 노출
ISO 감도 (권장 노출 지수):	베이직 존 모드*: ISO 100 - ISO 6400 범위에서 자동으로 설정 * 풍경: ISO 100 - ISO 1600, <SCN> 삼각대 없이 야경 촬영: ISO 100 - ISO 12800 크리에이티브 존 모드: ISO 100 - ISO 12800에서 수동으로 설정 (1스톱 단위), ISO 100 - ISO 6400 범위에서 자동으로 설정, ISO 자동용 최대 ISO 감도 설정 가능, 또는 "H" (ISO 25600 상당)로 ISO 확장
노출 보정:	수동: 1/3 또는 1/2스톱 단위로 ±5 스톱 AEB: 1/3 또는 1/2 스톱 단위로 ±2스톱 (수동 노출 보정과 연동 가능)
AE 잠금:	자동: 초점이 맞았을 때 평가 측광으로 One-Shot AF에서 적용 수동: AE 잠금 버튼 사용
깜박임 방지:	가능

• **셔터**

형식:	전자 제어식 포컬 플레인 셔터
셔터 스피드:	1/4000초에서 30초 (전체 셔터 스피드 범위, 사용 가능 범위는 촬영 모드에 따라 다름), 벌브, 1/200초에서 X 동조

• **드라이브 시스템**

드라이브 모드:	1매 촬영, 연속 촬영, 저소음 단일 촬영, 저소음 연속 촬영, 셀프 타이머: 10초 지연/리모트 컨트롤, 2초 지연, 연속 촬영 시 10초 지연
연속 촬영 속도:	연속 촬영: 최대 약 5.0매/초 저소음 연속 촬영: 최대 약 3.0매/초

최대 연속 촬영 매수 (근사치):	JPEG Large/Fine: 180 (940)매 RAW: 7 (8)매 RAW+JPEG Large/Fine: 6 (6)매 * 수치는 8GB 카드를 사용한 캐논 테스트 규격 (3:2 화면 비율, ISO 100, 표준 픽처 스타일) 기준입니다. * 괄호 내의 수치는 캐논 테스트 규격 기준의 UHS-I 호환 8 GB 카드를 사용한 경우입니다.
-----------------------	-----------------------------------------------------------------------------------------------------------------------------------------------------------------------------------------------------------

• 플래시

내장 플래시:	수납 가능, 자동 팝업 플래시 가이드 No.: 약 12/39.4 (ISO 100, m/ft) 플래시 범위: 약 17mm 렌즈 화각 충전 시간 약 3초
외부 플래시:	EX 시리즈 스피드라이트
플래시 측광:	E-TTL II 오토플래시
플래시 노출 보정:	1/3 또는 1/2스톱 단위로 ±2 스톱
FE 잠금:	제공
PC 단자:	없음
플래시 제어:	내장 플래시 기능 설정, 외부 스피드라이트 기능 설정, 외부 스피드라이트 사용자 정의 기능 설정 광통신 무선 플래시 제어 가능

• 라이브 뷰 촬영

초점 방식:	하이브리드 CMOS AF III 시스템 (얼굴+트래킹, FlexiZone-Multi, FlexiZone-Single), 수동 초점 (약 5x / 10x 확대 가능)
연속 AF:	제공
초점 밝기 범위:	EV 0 - 18 (실온에서, ISO 100)
터치 셔터:	제공
측광 모드:	이미지 센서로 실시간 측광 평가 측광 (315 존), 부분 측광 (라이브 뷰 화면의 약 10%), 스팟 측광 (라이브 뷰 화면의 약 2.7%), 중앙 중점 평균 측광
측광 범위:	EV 0 - 20 (실온에서, ISO 100)
필터 효과:	거친 흑백, 소프트 포커스, 어안렌즈 효과, 유화 효과, 수채화 효과, 토이 카메라 효과, 미니어처 효과
격자 표시:	2종류

• 동영상 촬영

기록 형식:	MP4
동영상:	MPEG-4 AVC/H.264 가변 (평균) 비트율
음성:	AAC
기록 크기와 프레임 레이트:	Full HD (1920x1080) : 29.97p/25.00p/23.98p HD (1280x720) : 59.94p/50.00p/29.97p/25.00p VGA (640x480) : 29.97p/25.00p
압축 방식:	표준/라이트
파일 크기:	Full HD (29.97p/25.00p/23.98p) (표준) : 약 216 MB/분 Full HD (29.97p/25.00p) (라이트) : 약 87 MB/분 HD (59.94p/50.00p) (표준) : 약 187 MB/분 HD (29.97p/25.00p) (라이트) : 약 30 MB/분 VGA (29.97p/25.00p) (표준) : 약 66 MB/분 VGA (29.97p/25.00p) (라이트) : 약 23 MB/분
초점 방식:	라이브 뷰 촬영의 포커싱과 동일
동영상 서보 AF:	제공
초점 밝기 범위:	EV 0 - 18 (실온에서, ISO 100)
측광 모드:	이미지 센서를 사용한 평가 측광 및 중앙 중점 평균 측광 * 초점 방식에 의해 자동 설정
측광 범위:	EV 0 - 20 (실온에서, ISO 100)
노출 제어:	동영상용 프로그램 AE와 수동 노출
노출 보정:	1/3 또는 1/2스톱 단위로 ±3 스톱
ISO 감도 (권장 노출 지수):	자동 노출 촬영 시: ISO 100 - ISO 6400 범위에서 자동으로 설정 수동 노출 시: ISO 100 - ISO 6400에서 자동/수동 설정, H (ISO 12800 상당)로 확장 가능
미니어처 효과 동영상:	가능
비디오 스냅샷:	2초/4초/8초로 설정 가능
녹음:	내장 스테레오 마이크 외부 스테레오 마이크 단자 제공 녹음 레벨 조정 가능, 윈드 필터 제공, 감쇠기 제공
격자 표시:	2종류
정지 사진 촬영:	가능

• LCD 모니터

형식:	TFT 컬러 액정 모니터
모니터 크기 및 도트수:	와이드 7.7 cm (3.0형) (3:2), 약 104만 도트
밝기 조정:	수동 (7단계)
인터페이스 언어:	25
터치 스크린 기술:	정전 용량 감지
기능 가이드:	표시 가능

• 재생

이미지 디스플레이 형식:	단일 이미지 디스플레이 (촬영 정보 없음), 단일 이미지 디스플레이 (기본 정보), 단일 이미지 디스플레이 (촬영 정보 표시: 상세 정보, 렌즈/히스토그램, 화이트 밸런스, 픽처 스타일, 색 공간/노이즈 감소, 렌즈 수차 보정), 인덱스 디스플레이 (4/9/36/100매 이미지)
줌 배율:	약 1.5x - 10x
하이라이트 경고:	노출 과다 하이라이트 깜빡임
AF 포인트 표시:	제공
이미지 탐색 방법:	단일 이미지, 10매 또는 100매 이미지 점프, 촬영날짜별, 폴더별, 동영상만, 정지영상만, 등급별
이미지 회전:	가능
등급:	제공
동영상 재생:	가능 (LCD 모니터, 음성/영상 출력, HDMI OUT) 내장 스피커
이미지 보호:	가능
슬라이드 쇼:	모든 이미지, 날짜별, 폴더별, 동영상, 정지 영상, 등급별 5가지 전환 효과 선택 가능
배경 음악:	슬라이드 쇼와 동영상용으로 선택 가능

• 이미지 후처리

필터 효과:	거친 흑백, 소프트 포커스, 어안렌즈 효과, 유화 효과, 수채화 효과, 토이 카메라 효과, 미니어처 효과
리사이즈:	가능
트리밍:	가능

• 다이렉트 프린팅

호환 프린터:	PictBridge 호환 프린터
출력 가능 이미지:	JPEG과 RAW 이미지
인쇄 명령:	DPOF 버전 1.1 호환

• 사용자 정의 기능

사용자 정의 기능:	13
마이 메뉴 등록:	가능
저작권 정보:	입력 및 저장 가능

• 인터페이스

오디오/비디오 OUT/ 디지털 단자:	아날로그 영상 (NTSC/PAL 지원)/스테레오 음성 출력 Hi-Speed USB 상당: 컴퓨터 통신, 다이렉트 프린팅, GPS 수신기 GP-E2, Connect Station CS100 연결
HDMI mini OUT 단자:	C 타입 (해상도 자동 전환), CEC 호환
외부 마이크 IN 단자:	3.5 mm 직경 스테레오 미니 잭
리모트 컨트롤 단자:	리모트 스위치 RS-60E3용
무선 리모트 컨트롤:	리모트 컨트롤러 RC-6 호환
Eye-Fi 카드:	호환

• 전원

배터리:	배터리 팩 LP-E17 (1개) * AC 전원은 AC 어댑터 키트 ACK-E18로 사용할 수 있습니다.
촬영 가능 매수:	뷰파인더 촬영 시: 실온 (23°C)에서 약 440매, 저온 (0°C)에서 약 400매 라이브 뷰 촬영 시: 실온 (23°C)에서 약 180매, 저온 (0°C)에서 약 150매 * 완전 충전된 배터리 팩 LP-E17 사용 시
동영상 촬영 시간:	실온 (23°C)에서 약 1시간 20분 저온 (0°C)에서 약 1시간 * 완전 충전된 배터리 팩 LP-E17 사용 시

• 크기와 무게

크기 (W x H x D):	약 131.9 x 100.7 x 77.8 mm
무게:	약 555 g (CIPA 가이드라인), 약 510 g (본체만)

• 작동 환경

작동 온도 범위:	0°C - 40°C
작동 습도:	85% 이하

• **배터리 팩 LP-E17**

형식:	재충전 가능 리튬 이온 배터리
정격 전압:	7.2 V DC
배터리 용량:	1040 mAh
작동 온도 범위:	충전 중: 5°C - 40°C 촬영 중: 0°C - 40°C
작동 습도:	85% 이하
크기 (W x H x D):	약 33.0 x 14.0 x 49.4 mm
무게:	약 45 g (보호 커버 제외)

• **배터리 충전기 LC-E17**

충전 가능한 배터리:	배터리 팩 LP-E17
충전 시간:	약 2시간 (실온 (23°C))
정격 입력:	100 - 240 V AC (50/60 Hz)
정격 출력:	8.4 V DC / 700 mA
작동 온도 범위:	5°C - 40°C
작동 습도:	85% 이하
크기 (W x H x D):	약 67.3 x 27.7 x 92.2 mm
무게:	약 85 g

• **배터리 충전기 LC-E17E**

충전 가능한 배터리:	배터리 팩 LP-E17
충전 시간:	약 2시간 (실온 (23°C))
정격 입력:	100 - 240 V AC (50/60 Hz)
정격 출력:	8.4 V DC / 700 mA
작동 온도 범위:	5°C - 40°C
작동 습도:	85% 이하
크기 (W x H x D):	약 67.3 x 27.7 x 92.2 mm (전원 코드 제외)
무게:	약 80 g (전원 코드 제외)

• EF-S18-55mm f/3.5-5.6 IS STM

초점 거리 / 조리개:	18 mm-55 mm f/3.5-5.6
렌즈 구성:	11군 13매
최소 조리개:	f/22 - 36 * 조리개 단위가 1/2스톱으로 설정된 경우에는 f/22-38
화각:	대각선 범위: 74°20' - 27°50' 수직 범위: 45°30' - 15°40' 수평 범위: 64°30' - 23°20'
최단 촬영 거리:	0.25 m
최대 배율:	0.36x (초점 거리 55 mm에서)
시계:	약 129 x 199 - 42 x 63 mm (0.25 m)
필터 크기:	58 mm
최대 직경 x 길이:	약 69.0 x 75.2 mm
무게:	약 205 g
후드:	EW-63C (별매)
렌즈 캡:	E-58 II
케이스:	LP1016 (별매)

• EF-S18-135mm f/3.5-5.6 IS STM

초점 거리 / 조리개:	18 mm-135 mm f/3.5-5.6
렌즈 구성:	12군 16매
최소 조리개:	f/22 - 36 * 조리개 단위가 1/2스톱으로 설정된 경우에는 f/22-38
화각:	대각선 범위: 74°20' - 11°30' 수직 범위: 45°30' - 6°20' 수평 범위: 64°30' - 9°30'
최단 촬영 거리:	0.39 m
최대 배율:	0.28x (초점 거리 135 mm에서)
시계:	약 248 x 372 - 53 x 80 mm (0.39 m)
필터 크기:	67 mm
최대 직경 x 길이:	약 76.6 x 96.0 mm
무게:	약 480 g
후드:	EW-73B (별매)
렌즈 캡:	E-67 II
케이스:	LP1116 (별매)

• EF-S55-250mm f/4-5.6 IS STM

초점 거리 / 조리개:	55 mm-250 mm f/4-5.6
렌즈 구성:	12군 15매
최소 조리개:	f/22 - 32
화각:	대각선 범위: 27°50' - 6°15' 수직 범위: 15°40' - 3°30' 수평 범위: 23°20' - 5°20'
최단 촬영 거리:	0.85 m
최대 배율:	0.29x (초점 거리 250mm에서)
시계:	약 197 x 296 - 52 x 78 mm (0.85 m)
필터 크기:	58 mm
최대 직경 x 길이:	약 70.0 x 111.2 mm
무게:	약 375 g
후드:	ET-63 (별매)
렌즈 캡:	E-58 II
케이스:	LP1019 (별매)

- 위의 모든 데이터는 캐논의 시험 규격과 CIPA(카메라 영상 기기 공업회) 시험 규격 및 가이드라인을 기준으로 작성되었습니다.
- 위에 기재된 크기, 최대 직경, 길이와 무게는 CIPA 가이드라인을 기준으로 작성되었습니다 (카메라 본체 무게 제외).
- 제품의 사양과 외관은 사전 예고 없이 변경될 수 있습니다.
- 카메라에 부착된 타사의 렌즈에서 문제가 발생한 경우에는 해당 렌즈 제조사에 문의하여 주십시오.

등록상표

- Adobe는 Adobe Systems 사의 상표입니다.
- Microsoft와 Windows는 미국과 기타 국가에서 등록된 Microsoft사의 상표 또는 등록 상표입니다.
- Macintosh와 Mac OS는 미국과 기타 국가에서 등록된 Apple사의 상표입니다.
- SDXC 로고는 SD-3C, LLC의 상표입니다.
- HDMI, HDMI logo, High-Definition Multimedia Interface (고화질 멀티미디어 인터페이스)는 HDMI Licensing LLC의 상표 또는 등록 상표입니다.
- 기타 모든 상표는 각 해당사의 소유입니다.

MPEG-4 라이선스에 관하여

"This product is licensed under AT&T patents for the MPEG-4 standard and may be used for encoding MPEG-4 compliant video and/or decoding MPEG-4 compliant video that was encoded only (1) for a personal and non-commercial purpose or (2) by a video provider licensed under the AT&T patents to provide MPEG-4 compliant video. No license is granted or implied for any other use for MPEG-4 standard."

* 본 고지는 요구에 따라 영문으로 표기하였습니다.

캐논 정품 액세서리 사용을 권장합니다.

이 제품은 캐논 정품 액세서리와 같이 사용할 때 최고의 성능을 발휘합니다.

비정품 액세서리의 오작동 (예를 들면 전해액의 누출, 배터리 폭발 등)에 의하여 발생한 화재 또는 제품 파손 등의 사고에 대하여 캐논은 책임을 지지 않습니다.

비정품 액세서리의 오작동 때문에 발생한 제품의 하자에 대한 수리는 고객께서 비용을 지불하는 조건으로 수리를 요청하시더라도 보증 대상이 아님을 주지하여 주시기 바랍니다.

리튬 2차 전지 사용상의 주의 사항

발열, 화재, 폭발 등의 위험을 수반할 수 있으니 다음 사항을 지켜주시기 바랍니다.

- 육안으로 식별이 가능할 정도의 부풀음이 발생한 전지는 위험할 수 있으므로 제조자 또는 판매자에게 즉시 문의하시기 바랍니다.
- 지정된 정품 충전기만을 사용하십시오.
- 화기에 가까이 하지 마십시오 (전자레인지에 넣지 말 것).
- 여름철 자동차 내부에 방치하지 마십시오.
- 찜질방 등 고온다습한 곳에서 보관, 사용하지 마십시오.
- 전원을 켜 상태로 밀폐된 공간에 장시간 보관하지 마십시오.
- 휴대 기기, 제조업체가 보증한 리튬 2차 전지를 사용하십시오.
- 분해, 압착, 관통 등의 행위를 하지 마십시오.
- 높은 곳에서 떨어뜨리는 등 비정상적 충격을 주지 마십시오.
- 60°C 이상의 고온에 노출하지 마십시오.
- 습기에 접촉되지 않도록 하십시오.
- 사용이 끝난 전지는 국가가 정한 관련 법령에 따라 폐기하여 주십시오.
- 충전은 전용 충전기 또는 제품 본체를 사용하거나 취급 설명서의 지시에 따라 주십시오.

MEMO

MEMO

MEMO

15

CD-ROM 사용 설명서 보기 / 컴퓨터에 이미지 다운로드 하기

이 장에서는 컴퓨터에서 카메라 사용 설명서 (제공된 CD-ROM에 포함)를 재생하는 방법과 카메라의 이미지를 컴퓨터에 다운로드 하는 방법을 설명하고 EOS DIGITAL 솔루션 디스크 (CD-ROM)의 소프트웨어에 대한 개요와 소프트웨어를 설치하는 방법에 대해 설명하였습니다. 소프트웨어 사용 설명서를 확인하는 방법에 대해서도 설명합니다.



카메라 사용 설명서



EOS DIGITAL 솔루션 디스크

* 한글판 소프트웨어 사용 설명서는 캐논 홈페이지 (<http://www.canon-ci.co.kr>)에서 다운로드할 수 있습니다.

카메라 사용 설명서 CD-ROM 보기



카메라 사용 설명서 CD-ROM에는 본 제품과 관련된 사용 설명서 (PDF 파일)가 포함되어 있습니다.

카메라 사용 설명서 CD-ROM 보기

사용 설명서 (PDF 파일)를 보려면 컴퓨터에 Adobe Reader 6.0 이상이 설치되어 있어야 합니다. Adobe Reader는 인터넷에서 무료로 다운로드할 수 있습니다. Adobe Reader를 설치한 후 다음의 과정을 따라주십시오.

**1 "CAMERA INSTRUCTION MANUAL"
CD-ROM을 컴퓨터에 넣습니다.**



2 CD-ROM 아이콘을 더블 클릭합니다.

- Windows에서는 [(내) 컴퓨터]의 CD-ROM 아이콘을 더블 클릭하십시오. Macintosh에서는 데스크탑의 CD-ROM 아이콘을 더블 클릭하십시오.
- 컴퓨터의 운영 체제에 따라 표시되는 아이콘이 다릅니다.



START.pdf

3 START 파일을 더블 클릭합니다.

- 컴퓨터의 운영 체제에 따라 표시되는 아이콘이 다릅니다.

4 언어를 클릭합니다.

5 보려는 사용 설명서를 클릭합니다.

▶ 사용 설명서가 표시됩니다.



- 컴퓨터에 PDF 파일을 저장할 수 있습니다.
- Adobe Reader를 사용하는 방법은 Adobe Reader의 도움말을 참조하십시오.

컴퓨터에 이미지 다운로드 하기

EOS 소프트웨어를 사용해 카메라의 이미지를 컴퓨터에 다운로드할 수 있습니다. 두 가지 방법이 있습니다.

카메라를 컴퓨터에 연결해 다운로드 하기

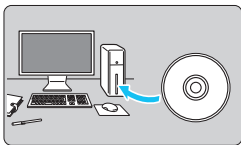

1 소프트웨어를 설치합니다 (p.405).

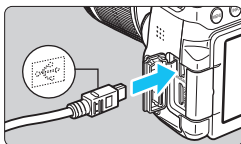

2 제공된 인터페이스 케이블을 사용해 카메라를 컴퓨터에 연결합니다.

- 카메라와 함께 제공된 인터페이스 케이블을 사용하십시오.
- 케이블을 케이블 플러그의 <↔> 아이콘이 카메라의 앞쪽으로 향하도록 카메라의 디지털 단자에 연결하십시오.
- 코드의 플러그를 컴퓨터의 USB 단자에 연결하십시오.

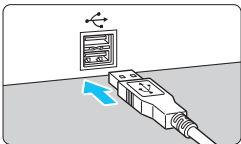

3 EOS Utility를 사용해 이미지를 다운로드 합니다.

- EOS Utility 사용 설명서를 참조하십시오 (p.406).

! [Wi-Fi/NFC]를 [설정]으로 지정하면 카메라를 컴퓨터에 연결할 수 없습니다. [Wi-Fi/NFC]를 [해제]로 설정하고 인터페이스 케이블을 사용해 카메라를 컴퓨터에 다시 연결하십시오.

카드 리더기로 이미지 다운로드 하기

카드 리더기를 사용하여 컴퓨터에 이미지를 다운로드할 수도 있습니다.

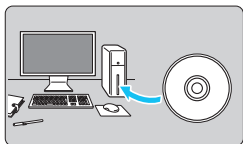

1 소프트웨어를 설치합니다 (p.405).

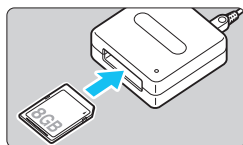

2 카드를 카드 리더기에 삽입합니다.

3 Digital Photo Professional을 사용하여 이미지를 다운로드합니다.

- Digital Photo Professional 사용 설명서를 참조하십시오 (p.406).



카메라에서 이미지를 컴퓨터로 다운로드 할 때 EOS 소프트웨어를 사용하지 않고 카드 리더기를 사용하는 경우에는 카드의 DCIM 폴더를 컴퓨터로 복사하십시오.



EOS DIGITAL 솔루션 디스크

EOS DIGITAL 솔루션 디스크에는 EOS DIGITAL 카메라를 위한 다양한 소프트웨어가 포함되어 있습니다.

EOS Utility

카메라를 PC에 연결한 상태에서 EOS Utility를 사용하면 카메라로 촬영한 정지 사진과 동영상은 컴퓨터로 전송할 수 있습니다. 이 소프트웨어를 사용하여 다양한 카메라 설정값을 지정하고 카메라와 연결된 컴퓨터를 통해 원격 촬영할 수 있습니다. 또한 EOS Sample Music*과 같은 배경음악 트랙을 카드에 복사할 수 있습니다.

* 카메라에서 비디오 스냅샷 앨범, 동영상, 또는 슬라이드 쇼를 재생할 때 배경 음악을 사용할 수 있습니다.

Digital Photo Professional

이 소프트웨어는 RAW 이미지를 촬영하는 사용자에게 권장합니다. RAW 이미지와 JPEG 이미지를 확인, 편집 및 프린트할 수 있습니다.

* 64비트 컴퓨터에 설치되는 버전과 32비트 컴퓨터에 설치되는 버전의 기능이 일부 다를 수 있습니다.

Picture Style Editor

픽처 스타일을 편집하여 자신만의 픽처 스타일 파일을 생성하고 저장할 수 있습니다. 이 소프트웨어는 이미지 처리가 능숙한 고급 사용자를 위한 것입니다.

소프트웨어 설치하기



- 소프트웨어를 설치하기 전에는 절대로 카메라를 컴퓨터에 연결하지 마십시오. 소프트웨어가 올바르게 설치되지 않습니다.
- 이전 버전이 설치되어 있는 경우에는 아래의 과정을 따라 소프트웨어를 재설치하여 주십시오. (최신 버전이 이전 버전을 덮어씁니다.)

1 컴퓨터에 EOS DIGITAL 솔루션 디스크를 삽입합니다.

- Macintosh에서는 데스크탑의 CD-ROM 아이콘을 더블 클릭하여 열고 [setup]을 더블 클릭하십시오.

2 [쉬운 설치]를 클릭하고 화면 상의 지시에 따라 설치합니다.

- 설치 중에 "Microsoft Silverlight"의 설치 화면이 표시되면 "Microsoft Silverlight"를 설치하십시오.

3 [다시 시작]을 클릭하고 컴퓨터가 재시작되면 CD를 꺼냅니다.

- 컴퓨터가 재시작하면 설치가 완료된 것입니다.

소프트웨어 사용 설명서



소프트웨어 사용 설명서는 EOS DIGITAL 솔루션 디스크에 포함되어 있습니다. 다음과 같이 소프트웨어 사용 설명서 (PDF 파일)를 복사하고 확인할 수 있습니다:

1 컴퓨터에 EOS DIGITAL 솔루션 디스크를 삽입합니다.

2 설치 화면을 닫습니다.

- EOS DIGITAL 솔루션 디스크 설치 화면이 나타나면 설치 화면을 닫으십시오.

3 CD-ROM을 엽니다.

4 [Manual] 폴더를 엽니다.

5 원하는 언어의 폴더를 컴퓨터에 복사합니다.

- 다음 이름의 사용 설명서 PDF가 복사됩니다.

	Windows	Macintosh
EOS Utility	EUx.xW_xx	EUx.xM_xx
Digital Photo Professional	DPPx.xW_xx	DPPx.xM_xx
Picture Style Editor	PSEx.xW_xx	PSEx.xM_xx

6 복사된 PDF 파일을 더블 클릭합니다.

- Adobe Reader(최신 버전 권장)가 컴퓨터에 설치되어 있어야 합니다.
- Adobe Reader는 인터넷에서 무료로 다운로드할 수 있습니다.

* 한글판 소프트웨어 사용 설명서는 캐논 홈페이지 (<http://www.canon-ci.co.kr>)에서 다운로드할 수 있습니다.

색인

숫자

1매 촬영	75, 112, 355, 357, 359
10초 또는 2초 셀프 타이머.....	114
1280x720	233
1920x1080	233
19 포인트 AF 자동 선택.....	104
640x480	233

ㄱ

가정용 전원	349
각 부의 명칭	26
감도 → ISO 감도	
감쇠기	251
깜박임 검출	29, 63
깜박임 방지 촬영	144
거친 흑백	202, 313
격자	62, 204, 250
고감도 ISO 노이즈 감소	137
기능 안내	64
기록 화질	116
기본 설정	268
기본 설정값으로 되돌리기	267

ㄴ

날짜/시간	42
내장 플래시	166
노출 레벨 단위	338
노출 보정	159
노이즈 감소	
고감도 ISO	137
장기 노출	138
노이즈 감소 기능 (장기노출시).....	138

ㄷ

다이렉트 프린팅	320
다중 촬영 노이즈 감소	137
단일 이미지 디스플레이	97
단일 포인트 AF	104

드라이브 모드	28, 75, 112, 114
드래그	57
동영상	221
감쇠기	251
격자	250
기록 크기	233
기록 시간	235
녹음	251
동영상 감상하기	288
동영상 녹화 크기	233
동영상 서보 AF	248
미니어처 효과 동영상	236
비디오 스냅샷	238
비디오 스냅샷 앨범	238
수동 노출 촬영	225
수동 초점	222
자동 노출	222
윈드 필터	251
재생	290
정보 표시	227
정지 사진 촬영	230
첫번째 및 마지막 장면 삭제하기	292
측광 타이머	250
퀵 컨트롤	232
파일 크기	235
편집	292
프레임 레이트	233
AE 잠금	162
AF 방식	232, 248
TV에서 이미지 재생하기	288, 298
등급	284
등급 표시	284
디지털 단자	320, 402

ㄹ

라이브 뷰 촬영.....	70, 191
격자 표시.....	204
수동 초점 (MF).....	216
연속 AF.....	204
얼굴+트래킹.....	206
정보 표시.....	194
촬영 가능 매수.....	193
측광 타이머.....	205
퀵 컨트롤.....	198
화면 비율.....	120
FlexiZone - Multi.....	208
FlexiZone - Single.....	210
렌즈.....	25, 31, 45
색 수차 보정.....	141
손떨림 보정 기능.....	48
왜곡 보정.....	141
잠금 해제.....	46
주변 조도 보정.....	140
리모트 스위치.....	351
리모트 컨트롤 촬영.....	350
리사이즈.....	315

ㄱ

마이 메뉴.....	346
마이크.....	222
매크로 촬영.....	78
먼지 삭제 데이터.....	272
메뉴.....	53
마이 메뉴.....	346
설정 순서.....	54
설정.....	362
메모리 카드 → 카드	
메인 다이얼.....	26
모노크롬.....	90, 126, 129
모드 다이얼.....	30

무선 플래시 촬영.....	179
문제 해결.....	369
미니어처 효과.....	203, 314
미니어처 효과 동영상.....	236
미러 락업.....	163, 342

ㄴ

반누름.....	50
밝기 (노출).....	159
노출 보정.....	159
자동 노출 브라케팅 (AEB)..	160, 338
자동 노출 잠금 (AE 잠금).....	162
측광 방식 (측광 모드).....	157
배경 음악.....	297
배경 흐림.....	74
배율.....	216, 280
배터리.....	34, 36, 41
배터리 그리프.....	41, 360
배터리 확인.....	41
베이직 존 모드.....	30
볼륨 (동영상 재생).....	291
부분 측광.....	157
분위기를 선택해서 촬영.....	90
뷰파인더.....	29
깜박임 검출.....	63
격자 표시.....	62
시도 조절.....	49
브라케팅.....	135, 160
비디오 스냅샷.....	238
비디오 스냅샷 앨범.....	238
비디오 형식.....	233, 298, 366

ㄷ

사양.....	384
사용자 정의 기능.....	336
삼각대 소켓.....	27
삼각대 없이 야경 촬영.....	85

색 공간 (색 재현 범위).....	146	야경 인물.....	84
색 수차 보정.....	141	어린이.....	81
색 온도.....	132	어안 렌즈 효과.....	202, 314
색조.....	82, 83, 128	언어 선택.....	44
색조 효과 (모노크롬).....	129	에러 코드.....	382
샤프니스.....	128	에리어 AF 프레임.....	29
서머타임.....	43	연속 촬영.....	112
선막 동조.....	177	연속 파일 번호 부여.....	261
세로 이미지 자동 회전.....	265	연속 AF.....	204
세부 정보.....	307	온도 경고.....	218, 253
세피아 (모노크롬).....	90, 129	완전 누름.....	50
센서 클리닝.....	271, 274	완전 자동 촬영 (장면 인텔리전트 오토).....	66
셀프 타이머.....	114	왜곡 보정.....	141
셔터 동조 (선막/후막).....	177	외장 플래시.....	171
셔터 버튼.....	50	윈드 필터.....	251
셔터 우선 AE.....	150	유화 효과.....	202, 314
소프트 포커스.....	202, 313	음식.....	82
소프트웨어.....	404	이미지	
수동 노출.....	155, 225	등급.....	284
수동 리셋.....	262	보호.....	302
수동 초점 (MF).....	111, 216	삭제.....	304
수채화 효과.....	202, 314	수동 이미지 회전.....	283
스팟 측광.....	157	슬라이드 쇼.....	294
스트랩.....	33	인덱스 디스플레이.....	278
스포츠.....	79	자동 이미지 회전.....	265
스피커.....	290	자동 재생.....	294
슬라이드 쇼.....	294	재생.....	97, 277
시간대.....	42	재생 시간.....	257
시도 조절.....	49	전송.....	352
시스템 맵.....	360	점프 디스플레이 (이미지 열람) ...	279
ㅇ		촬영 정보 표시.....	306
아이컵.....	351	파일 번호.....	261
아이피스 커버.....	33, 351	하이라이트 경고.....	310
안전에 관한 주의 사항.....	20	확대 보기.....	280
액세서리.....	3	히스토그램.....	310
야경.....	84, 85		

AF 포인트 표시.....	309
TV에서 이미지 재생하기.....	288, 298
이미지 다운로드.....	403
이미지 먼지 방지.....	271
이미지 보호하기.....	302
이미지 삭제.....	304
이미지 재생 시간.....	257
인덱스 디스플레이.....	278
인물 사진.....	76, 126
인쇄.....	319
기울기 보정.....	327
용지 설정.....	323, 322
인쇄 명령 (DPOF).....	329
인쇄 효과.....	324
트리밍.....	327
포토북 설정.....	333

ㄱ

자동 리셋.....	262
자동 밝기 최적화 기능.....	136
자동 재생.....	294
자동 전원 오프.....	40, 257
자동 초점 (AF).....	100
작동 표시등.....	38
장기 노출.....	156
장면 아이콘.....	196, 224
장면 인텔리전트 오토.....	66
재생.....	97, 277
저소음 촬영	
1매 촬영.....	112
연속 촬영.....	112
저작권 정보.....	263
전원	
가정용 전원.....	349
배터리 정보.....	348
배터리 확인.....	41
자동 전원 오프.....	257
촬영 가능 매수.....	41, 117, 193
충전.....	34, 41
충전 성능.....	348
적목 감소.....	167
점프 디스플레이.....	279
조리개 우선 AE.....	152
조리개 조임.....	154
조명이나 장면에 따라 촬영.....	94
존 AF.....	104
주변 조도 보정.....	140
중앙 중점 평균 측광.....	158

ㄴ

채도.....	128
초점 잠금.....	69
초점 표시등.....	66
촛불.....	83
촬영 가능 매수.....	41, 117, 193
촬영 가능 설정값.....	28, 61
촬영 모드.....	30
Av (조리개 우선 AE).....	152
M (수동 노출).....	155
P (프로그램 AE).....	148
Tv (셔터 우선 AE).....	150
\square (장면 인텔리전트 오토).....	66
\square (플래시 발광 금지).....	71
\square (크리에이티브 오토 촬영).....	72
\square (인물사진).....	76
\square (풍경).....	77
\square (클로즈업).....	78
\square (스포츠).....	79
SCN (특별한 장면).....	80
\square (어린이).....	81
\square (음식).....	82
\square (촛불).....	83
\square (야경 인물).....	84
\square (삼각대 없이 야경 촬영).....	85

 (HDR 역광 보정).....	86
촬영 모드에 따른 설정 가능 기능	354
촬영 정보 표시	306
최대 연속 촬영 매수	117, 118
최종 이미지 시뮬레이션	197, 229
충전	34, 41, 348
충전기	32, 34
측광 모드	157
측광 타이머	205, 250

ㅋ

카드	24, 37, 59
기록 보호 스위치	37
로우 레벨 포맷	60
문제 해결	38, 60
카드 리마인더	256
포맷하기	59
SD 스피드클래스	5
카드 없이 셔터를 누름	256
카메라	
설정값 표시	266
촬영 자세	49
카메라 설정 해제	267
카메라 흔들림	163
카메라 설정 해제	267
카메라 흔들림	48, 49
커스텀 화이트 밸런스	133
케이블	3, 298, 301, 320, 360, 402
콘트라스트	128
퀵 컨트롤	51, 88, 198, 232, 286
크로스 타입 포커싱	109
크리에이티브 오토	72
크리에이티브 존 모드	30
클로즈업	78
클리닝 (이미지 센서)	271, 274

ㅅ

타사의 플래시 장비	172
탭	56
터치 셔터	214
터치 스크린	27, 56, 281
터치 표시음	57
토이 카메라 효과	203, 314
톤 우선	339
트리밍	317
특수 장면 모드	80

표

파일 확장자	262
파일 크기	117, 235, 307
파일명	261
펌웨어 버전	366
평가 측광	157
포맷 (카드 초기화)	59
포커스 모드 스위치	45, 111, 216
포커싱 → AF	
포커싱 포인트 (AF 포인트)	104
포토북 설정	333
폴더 생성/선택	259
표시음 (표시음)	256
풍경	77, 126
프레임 레이트	233
프로그램 쉬프트	149
프로그램 AE	148
플래시	
내장 플래시	166
무선	177
사용자 정의 기능	178
셔터 동조 (선막/후막)	177
수동 플래시	177, 190
외장 플래시	171
유효 범위	166
적목 감소	167

플래시 제어.....	173
플래시 노출 보정.....	168
플래시 노출 브라케팅 (FEB).....	176
플래시 동조 속도.....	172
플래시 발광 금지.....	71, 75, 89
FE 잠금.....	169
플래시 동조 접점.....	26
플래시 모드.....	176, 177
피사계 심도 미리보기.....	154
픽처 스타일.....	125, 127, 130
픽셀 카운트.....	116
필터 효과.....	200, 312, 129, 312

ㅎ

하이라이트 경고.....	310
하이라이트 손실.....	310
하이라이트 톤 우선.....	339
햇 슈.....	26, 171
화각.....	46
화면 비율.....	120
화이트 밸런스.....	132
개인.....	133
보정.....	134
브라케팅.....	135
사용자 정의.....	132
효과 촬영.....	73
회전 (이미지).....	265, 283, 327
후막 동조.....	177
흑백 이미지.....	90, 126, 129
히스토그램 (밝기/RGB).....	310

A-Z

Ⓜ (장면 인텔리전트 오토).....	66
AC 어댑터 키트.....	349
Adobe RGB.....	146
AE 잠금.....	162

AEB (자동 노출 브라케팅).....	160, 338
-----------------------	----------

AF

구도 다시 잡기.....	69
수동 초점 (MF).....	111, 216
초점 흐림.....	48, 49, 110, 212
표시음 (표시음).....	256
AF 동작.....	100
AF 방식.....	206, 248
AF 보조광.....	340
AF 영역 선택 모드.....	104
AF 포인트.....	104
AF 포인트 선택.....	106
AF가 어려운 피사체.....	110, 212
AF 포인트 수동 선택.....	106
AF 포인트 자동 선택.....	104, 108
AI FOCUS (AI Focus AF).....	102
AI SERVO (AI Servo AF).....	69, 102
Av (조리개 우선 AE).....	152
A/V OUT (음성/영상 출력).....	301
B/W (모노크롬).....	126, 129
BULB (벌브 노출).....	156
☑ (크리에이티브 오토 촬영).....	72
DC 커플러.....	349
DPOF.....	329
Eye-Fi 카드.....	352
FE 잠금.....	169
FEB (플래시 노출 브라케팅).....	176
Fine (기록 화질).....	28
Full High-Definition (Full HD).....	221, 288, 298
HD.....	288, 298
HDMI.....	288, 298
HDMI CEC.....	299
HDR 역광 보정.....	86
High-Definition (HD) 동영상...288, 298	
ICC 프로파일.....	146
INFO. 버튼.....	97

ISO 감도	122
자동 설정 (자동).....	124
ISO 자동에서 최대 ISO 감도	123
ISO 확장	338
JPEG	117
Large (기록 화질)	28, 315
LCD 모니터.....	24, 39
메뉴 표시	53, 362
밝기 조정	258
이미지 재생	97, 277
촬영 기능 설정값	28, 61
화면 색상	270
M (수동 노출).....	155
MENU 아이콘.....	8
Medium (이미지 기록 화질)	28, 315
MF (수동 초점)	111, 216
Normal (이미지 기록 화질)	28
NTSC.....	233, 366
ONE SHOT (One-Shot AF).....	101
P (프로그램 AE).....	148
PAL	233, 366
PictBridge	319
[Q] (퀵 컨트롤)..	51, 88, 198, 232, 286
RAW	28, 117, 119
RAW+JPEG	28, 117, 119
SD, SDHC, SDXC 카드 → 카드	
Small (이미지 기록 화질).....	28, 315
sRGB.....	146
Tv (셔터 우선 AE)	150
TV에서 이미지 재생하기	288, 298
USB (디지털) 단자	320, 402
WB (화이트 밸런스).....	132
Wi-Fi	364
☆ (크리에이티브 존) 아이콘.....	8

경고

본 EOS 750D 한국어판 매뉴얼의 모든 저작권은 CKCI INC.에 속하고 이를 무단으로 복제, 배포하거나 이용할 경우에는 민사상 손해 배상 및 형사 처벌의 대상이 됩니다.

Canon

CANON KOREA CONSUMER IMAGING INC.

<http://www.canon-ci.co.kr>

캐논 서포트 센터 Tel. 1588-8133 (전국) Fax. 02-2017-8798

본 설명서에 언급된 렌즈와 액세서리들은 2015년 3월 기준입니다. 이 이후에 출시된 제품과의 호환성에 관한 정보는 캐논 서비스 센터에 문의하여 주십시오. 최신 버전의 사용 설명서는 캐논 웹사이트를 참조하여 주십시오.