

EOS M5

카메라 설명서

- 카메라를 사용하기 전에 "안전에 관한 주의 사항" (15)을 포함하여 본 가이드를 반드시 읽어 주십시오.
- 본 가이드를 읽으면 카메라의 올바른 사용법을 익히는데 도움이 됩니다.
- 본 가이드는 필요 시 언제든지 참조할 수 있도록 잘 보관하여 주십시오.
- 다른 페이지로 이동하려면 우측 하단의 버튼을 눌러 주십시오.
 - ▶: 다음 페이지
 - ◀: 이전 페이지
 - ☺: 링크를 누르기 전의 페이지
- 각 장의 처음으로 이동하려면 우측의 제목을 클릭하십시오.

촬영 전 준비사항

기본 기능 가이드

고급 기능 가이드

카메라의 기본 조작

자동 모드 / 하이브리드 오토 모드

기타 촬영 모드

P 모드

Tv, Av, M, C1 및 C2 모드

재생 모드

무선 기능

메뉴 설정하기

액세서리

부록

색인

한국어

촬영 전 준비사항

기초 정보

패키지 내용물

사용 전에 다음의 품목들이 패키지에 포함되어 있는지 확인하여 주십시오.
누락된 품목이 있는 경우에는 구입한 대리점에 문의하여 주십시오.

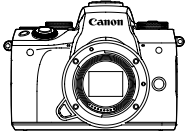

카메라
(바디 캡 포함)



배터리 팩
LP-E17
(단자 커버 포함)

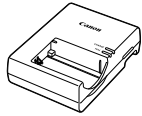

배터리 충전기
LC-E17/LC-E17E

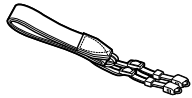

어깨 끈
EM-300DB

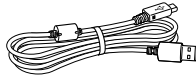

인터페이스 케이블
IFC-600PCU

- 인쇄물도 포함되어 있습니다.
- 렌즈 키트에 포함된 렌즈에 대한 자세한 사항은 카메라 패키지 정보를 확인하십시오.
- 메모리 카드는 포함되어 있지 않습니다.

사용 가능한 메모리 카드

아래의 메모리 카드 (별매품)는 용량에 관계 없이 사용할 수 있습니다.

- SD 메모리 카드*1
- SDHC 메모리 카드*1*2
- SDXC 메모리 카드*1*2 

*1 이 메모리 카드는 SD 규격을 따릅니다. 그러나 모든 메모리 카드를 카메라에서 사용할 수 있는지는 확인되지 않았습니다.

*2 UHS-I 메모리 카드도 지원합니다.

촬영 전 준비사항

기본 기능 가이드

고급 기능 가이드

카메라의 기본 조작

자동 모드 / 하이브리드 오토 모드

기타 촬영 모드

P 모드

Tv, Av, M, C1 및 C2 모드

재생 모드

무선 기능

메뉴 설정하기

액세서리

부록

색인

사전 주의 사항

- 먼저 여러 장의 테스트 촬영을 하고 이를 재생하여 이미지가 올바르게 기록되었는지 확인하여 주십시오. 캐논사, 캐논의 자회사 및 협력업체와 공급자는 저장된 이미지의 오류나 판독 불가능한 형식으로 저장되는 등의 메모리 카드 문제를 비롯하여 캐논 카메라나 액세서리의 오작동으로 발생하는 어떤 손실에 대해서도 책임을 지지 않습니다.
- 사용자의 허가받지 않은 인물 또는 저작권 자료의 사진 촬영이나 녹화 (영상 및/또는 사운드)는 개인적인 용도로의 목적으로 촬영/녹화한 것이라도 해당 인물의 사생활을 침해 및/또는 저작권과 지적 재산권을 포함한 기타 법적 권리를 위반할 수 있습니다.
- 본 카메라의 보증 제도는 제품을 구입한 국가에서만 유효합니다. 만약 해외에서 사용하는 중에 카메라에 문제점이 발생하여 캐논 서비스 센터에 보증 수리를 의뢰하려면, 구입한 국가로 제품을 가지고 가야 합니다.
- 화면 (모니터)은 초고정밀 제작 기술로 생산되며 픽셀값의 99.99% 이상이 설계된 사양에 맞게 작동하지만 드문 경우 작동하지 않는 픽셀이 적색 또는 흑색 도트로 나타날 수 있습니다. 이는 오작동이 아니며 기록되는 이미지에 영향을 미치지 않습니다.
- 카메라를 장시간 사용할 때는 카메라 본체에서 열이 발생할 수 있으나, 이는 고장이 아닙니다.

본 설명서의 기호 설명

- 본 설명서에 사용된 아이콘은 카메라의 해당 버튼이나 다이얼에 표시된 버튼과 다이얼을 나타냅니다.
- 아래의 카메라 버튼과 컨트롤부는 아이콘으로 표시합니다.

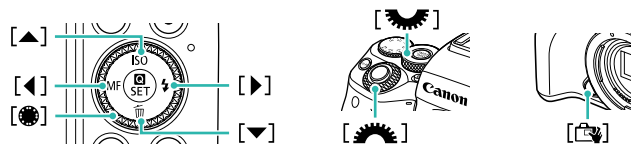

- 촬영 모드와 화면 상에 나타나는 아이콘 및 텍스트는 [] (대괄호) 안에 표시됩니다.
- ①: 알아야 할 중요 정보
- 📷: 카메라를 능숙하게 사용하기 위한 팁
- 🖐️: 터치 스크린 조작 표시
- 📖 xx: 참조 페이지 ("xx"는 페이지 번호를 나타냄)
- 본 설명서에서는 모든 기능이 초기 설정 상태라는 가정 하에서 설명합니다.
- 편의상 모든 렌즈 및 마운트 어댑터는 렌즈 키트에 포함되었거나 별매인 여부와 관계없이 "렌즈" 또는 "마운트 어댑터"로 표기하였습니다.
- 본 설명서에서는 EF-M 15-45mm f/3.5-6.3 IS STM 렌즈를 부착한 카메라 그림으로 설명합니다.
- 본 설명서에서는 본 카메라에서 사용 가능한 다양한 종류의 메모리 카드를 모두 통칭하여 "메모리 카드"로 표기합니다.
- 제목 아래의 ▶ 정지 이미지 및 ▶ 동영상 기호는 해당 기능이 정지 이미지 또는 동영상에 사용되는 기능임을 나타냅니다.

이 기기는 가정용 (B급) 전자파 적합 기기로서 주로 가정에서 사용하는 것을 목적으로 하며, 모든 지역에서 사용할 수 있습니다.

촬영 전 준비사항

기본 기능 가이드

고급 기능 가이드

카메라의 기본 조작

자동 모드 / 하이브리드 오토 모드

기타 촬영 모드

P 모드

Tv, Av, M, C1 및 C2 모드

재생 모드

무선 기능

메뉴 설정하기

액세서리

부록

색인

각 부의 명칭

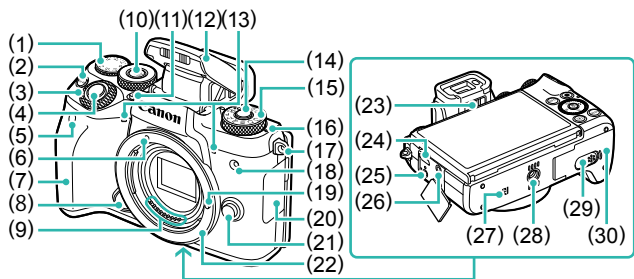

- | | |
|------------------------------------|---------------------------------|
| (1) 노출 보정 다이얼 | (15) 모드 다이얼 |
| (2) M-Fn (다중 기능) 버튼 | (16) ○ 초점막 표시 |
| (3) 메인 다이얼 | (17) 스트랩 마운트 |
| (4) 셔터 버튼 | (18) 램프 |
| (5) 리모트 컨트롤 센서 | (19) 렌즈 잠금 핀 |
| (6) EF-M 렌즈 마운트 인덱스 | (20) 단자 커버 |
| (7) 그립 | (21) 렌즈 해제 버튼 |
| (8) 터치 & 드래그 AF 전환 버튼 | (22) 렌즈 마운트 |
| (9) 접점 | (23) 시도 조절 노브 |
| (10) [☰] (다이얼 기능) 버튼 | (24) 디지털 단자 |
| (11) [⚡] (플래시 올림) 버튼 | (25) 리모트 스위치 단자 |
| (12) 플래시 | (26) 외부 마이크 IN 단자 |
| (13) 마이크 | (27) [N] (N-마크)*1 |
| (14) 모드 다이얼 해제 버튼 | (28) 삼각대 소켓 |
| | (29) DC 커플러 단자 커버 |
| | (30) 메모리 카드/배터리 커버 |

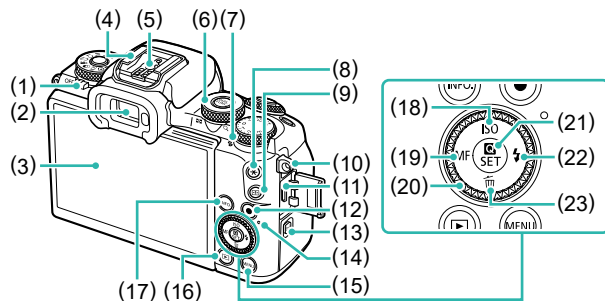

- | | |
|---|---|
| (1) 전원 버튼 | (12) 동영상 버튼 |
| (2) 뷰파인더 | (13) [Wi-Fi] 버튼 |
| (3) 스크린 (모니터)*2 / 터치 스크린 패널 | (14) 표시등 |
| (4) 핫 슈 | (15) [MENU] 버튼 |
| (5) 플래시 동조 접점 | (16) [▶] (재생) 버튼 |
| (6) 퀵 컨트롤 다이얼
재생: [Q] (확대) / [☐] (인덱스) | (17) [INFO.] (정보) 버튼 |
| (7) 스피커 | (18) [ISO] / 위쪽 버튼 |
| (8) [*] (AE 잠금) 버튼 | (19) [MF] (수동 초점) / 왼쪽 버튼 |
| (9) [AF] (AF 프레임 선택) 버튼 | (20) 컨트롤 다이얼 |
| (10) 스트랩 마운트 | (21) [☰] (퀵 설정 메뉴/설정) 버튼 |
| (11) HDMI™ 단자 | (22) [⚡] (플래시) / 오른쪽 버튼 |
| | (23) [☰] (삭제) / 아래쪽 버튼 |

*1 NFC 기능에 사용됩니다 (130).

*2 화면 프로텍터를 부착하면 동작을 쉽게 감지하지 못할 수도 있습니다. 이런 경우에는 터치 스크린 패널의 감도를 높여 주십시오 (160).



- 항목 선택, 이미지 전환 등 **[**▲**]****[**▼**]****[**◀**]****[**▶**]** 버튼으로 조작 가능한 대부분의 기능은 컨트롤 다이얼을 돌려도 조작할 수 있습니다.

촬영 전 준비사항

기본 기능 가이드

고급 기능 가이드

카메라의 기본 조작

자동 모드 / 하이브리드 오토 모드

기타 촬영 모드

P 모드

Tv, Av, M, C1 및 C2 모드

재생 모드

무선 기능

메뉴 설정하기

액세서리

부록

색인

렌즈

EF-M 렌즈

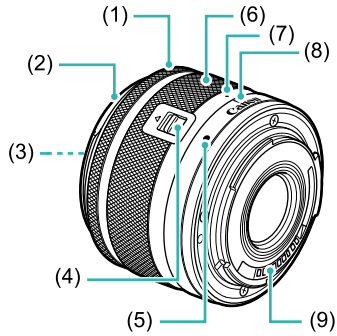

- (1) 포커싱 링
- (2) 후드 마운트
- (3) 필터 마운팅 나사산
- (4) 렌즈 수납 스위치
- (5) 렌즈 마운트 인덱스
- (6) 줌 링
- (7) 렌즈 수납 인덱스
- (8) 줌 포지션 인덱스
- (9) 접점

촬영 전 준비사항

기본 기능 가이드

고급 기능 가이드

카메라의 기본 조작

자동 모드 / 하이브리드 오토 모드

기타 촬영 모드

P 모드

Tv, Av, M, C1 및 C2 모드

재생 모드

무선 기능

메뉴 설정하기

액세서리

부록

색인

목차

촬영 전 준비사항

기초 정보	2
패키지 내용물	2
사용 가능한 메모리 카드	2
사전 주의 사항	3
본 설명서의 기호 설명	3
각 부의 명칭	4
렌즈	5
일반적인 조작	14
안전에 관한 주의 사항	15

기본 기능 가이드

기본 조작	18
준비 사항	18
스트랩 부착하기	18
스트랩 분리하기	19
카메라 촬영 자세	19
배터리 팩 충전하기	19
배터리 팩 및 메모리 카드 삽입하기	20
배터리 팩 및 메모리 카드 분리하기	21
날짜 및 시간 설정하기	21
날짜 및 시간 변경하기	22
디스플레이 언어	23
렌즈 장착하기	23
렌즈 분리하기	24
렌즈 사용 설명서	24

EF 렌즈 및 EF-S 렌즈 장착하기	24
렌즈 분리하기	25
삼각대 사용하기	25
렌즈 손떨림 보정 기능 사용하기	26
카메라 조작하기	26
촬영 (장면 인텔리전트 오토)	26
확인하기	28
이미지 삭제하기	29

고급 기능 가이드

카메라의 기본 조작	30
켜기/끄기	30
절전 기능 (자동 전원 오프)	31
셔터 버튼	31
광학 뷰파인더	32
촬영 모드	33
화면 각도 조정하기	33
스크린 아래로 내리기	33
스크린 위로 올리기	33
촬영 표시 옵션	34
퀵 설정 메뉴 사용하기	34
터치 스크린 조작을 사용해 설정값 지정하기	35
메뉴 화면 사용하기	35
터치 스크린 조작	36
온스크린 키보드	37
표시등 디스플레이	38
자동 모드 / 하이브리드 오토 모드	39
카메라 지정 설정값으로 촬영하기	39
촬영 (장면 인텔리전트 오토)	39

촬영 전 준비사항

기본 기능 가이드

고급 기능 가이드

카메라의 기본 조작

자동 모드 / 하이브리드 오토 모드

기타 촬영 모드

P 모드

Tv, Av, M, C1 및 C2 모드

재생 모드

무선 기능

메뉴 설정하기

액세서리

부록

색인

하이브리드 오토 모드로 촬영하기	41
다이제스트 무비 재생	41
정지 이미지/동영상	42
정지 이미지	42
동영상	42
장면 아이콘	43
화면에 나타나는 프레임	44
일반적으로 사용되는 편리한 기능	44
셀프타이머 사용하기	44
카메라 흔들림을 방지하기 위해 셀프타이머 사용하기	45
셀프타이머 사용자 설정하기	45
스크린을 터치해 촬영하기 (터치 셔터)	46
연속 촬영	46
이미지 사용자 정의 기능	47
화질 변경하기	47
RAW 포맷으로 촬영하기	48
메뉴 사용하기	48
화면 비율 변경하기	49
동영상 화질 변경하기	49
도움이 되는 촬영 기능	50
2축 전자 수평계 사용하기	50
자동 레벨 사용하기	51
카메라 조작 사용자 설정하기	51
AF 보조광 발광 방지하기	51
적목 감소 램프 끄기	51
촬영 직후 이미지 디스플레이 시간 변경하기	52
기타 촬영 모드	53
선호하는 설정으로 촬영하기 (크리에이티브 어시스트)	53
설정값 저장하기/불러오기	54
설정값 저장하기	54
설정값 불러오기	55
이미지의 설정값 사용하기	55

설정값 보기	55
크리에이티브 어시스트 모드 설정값에 해당하는 크리에이티브 존 설정값	55
특정 장면	56
최적의 설정에서 셀프 촬영하기 (셀프 인물사진)	57
음식 사진의 색상 강조하기 (음식)	58
배경을 흐리게 하여 속도감 전달하기 (패닝)	58
역광 장면에서 촬영하기 (HDR 역광 보정)	59
이미지 효과 (크리에이티브 필터)	59
모노크롬으로 촬영하기 (거친 흑백)	60
소프트 포커스 효과로 촬영하기	60
어안 렌즈 효과로 촬영하기 (어안 렌즈 효과)	60
유화 같은 사진 (유화 효과)	61
수채화 같은 사진 (수채화 효과)	61
토이카메라 효과로 촬영하기 (토이 카메라 효과)	61
미니어처 모델 같은 사진 (미니어처 효과)	62
재생 속도와 대략적인 재생 시간 (1분 동영상)	62
콘트라스트가 높은 장면 촬영하기 (하이 다이내믹 레인지)	63
색상 효과 추가하기	63
동영상 모드에서 동영상 촬영하기	64
기록 전 이미지 밝기 고정/변경하기	64
오토 슬로우 셔터 해제하기	65
타임랩스 동영상 기록하기 (타임랩스 동영상)	65
사운드 설정	66
기록 볼륨 조절하기	66
윈드 필터 해제하기	67
감쇠기 사용하기	67
P 모드	68
프로그램 AE로 촬영하기 ([P] 모드)	68

촬영 전 준비사항

기본 기능 가이드

고급 기능 가이드

카메라의 기본 조작

자동 모드 / 하이브리드 오토 모드

기타 촬영 모드

P 모드

Tv, Av, M, C1 및 C2 모드

재생 모드

무선 기능

메뉴 설정하기

액세서리

부록

색인

단일 화면에서 촬영 설정하기	69
이미지 밝기 (노출)	69
이미지 밝기 조정하기 (노출 보정)	69
노출 시뮬레이션 해제하기	69
이미지 밝기/노출 고정하기 (AE 잠금)	70
측광 방식 변경하기	70
ISO 감도 변경하기	71
ISO 자동 설정 조정하기	71
자동 노출 브라케팅 (AEB 촬영)	71
밝기와 콘트라스트 자동 보정 (자동 밝기 최적화 기능)	72
밝은 피사체 촬영하기 (하이라이트 톤 우선)	72
이미지 색상	73
화이트 밸런스 조정하기	73
커스텀 화이트 밸런스	73
수동으로 화이트 밸런스 보정하기	74
화이트 밸런스 색 온도 수동 설정하기	75
색 사용자 설정하기 (픽처 스타일)	75
픽처 스타일 사용자 설정하기	76
사용자 설정 픽처 스타일 저장하기	77
포커싱	77
AF 방식 선택하기	77
단일 포인트 AF	78
+트래킹	78
부드러운 존 AF	78
초점을 맞출 피사체 선택하기 (터치 AF)	79
AF 잠금으로 촬영하기	79
서보 AF로 촬영하기	80
초점 설정 변경하기	80
초점 미세 조정하기	81
수동 초점 모드로 촬영하기	81
초점 영역 쉽게 확인하기 (MF 피킹)	82

플래시	82
플래시 모드 변경하기	82
자동	83
켜기	83
슬로우 싱크로	83
끄기	83
플래시 노출 보정 조정하기	83
FE 잠금으로 촬영하기	84
플래시 작동 시점 변경하기	84
플래시 측광 모드 변경하기	84
플래시 설정 초기화하기	85
기타 설정	85
기타 기능으로 전환하여 퀵 컨트롤 다이얼로 조정하기	85
손떨림 보정 (IS) 모드 설정값 변경하기	86
동영상 촬영 시 카메라 흔들림 보정하기	86
렌즈 수차 보정하기	87
렌즈 수정 데이터	87
노이즈 감소 레벨 변경하기	88
다중 촬영 노이즈 감소 사용하기	88
느린 셔터 스피드 사용 시 노이즈 감소하기	89
Tv, Av, M, C1 및 C2 모드	90
특정 셔터 스피드 ([Tv] 모드)	90
특정 조리개 값 ([Av] 모드)	91
피사계 심도 미리보기	91
특정 셔터 스피드와 조리개 값 ([M] 모드)	92
장기 노출로 촬영하기 (벌브)	93
플래시 광량 조정하기	93
특정 셔터 스피드와 조리개 값으로 동영상 촬영하기	94
컨트롤 및 디스플레이 사용자 설정하기	95

촬영 전 준비사항

기본 기능 가이드

고급 기능 가이드

카메라의 기본 조작

자동 모드 / 하이브리드 오토 모드

기타 촬영 모드

P 모드

Tv, Av, M, C1 및 C2 모드

재생 모드

무선 기능

메뉴 설정하기

액세서리

부록

색인

표시 정보 사용자 설정하기	95
표시되는 정보 사용자 설정하기	95
터치 & 드래그 AF 설정하기	95
터치 & 드래그 조작 설정 변경하기	96
터치 & 드래그 조작 시 사용 가능한 화면 영역 제한하기	96
사용자 정의 기능 설정하기	96
버튼 및 다이얼에 기능 지정하기	97
퀵 컨트롤 다이얼에 기능 지정하기	98
퀵 설정 메뉴 사용자 설정하기	99
메뉴에 포함할 항목 선택하기	99
메뉴 항목 재배열하기	100
촬영 설정값 저장하기	100
저장 가능한 설정값	100
자주 사용하는 촬영 메뉴 등록하기 (마이 메뉴)	101
마이 메뉴 탭 이름 변경하기	102
마이 메뉴 탭 삭제하기	102
모든 마이 메뉴 탭이나 항목 삭제하기	102
마이 메뉴 탭 표시 사용자 설정하기	102
재생 모드	103
확인하기	103
터치 스크린 조작	104
디스플레이 모드 전환하기	105
표시되는 촬영 정보 사용자 설정하기	105
과다 노출 경고 (이미지 하이라이트)	105
AF 포인트 표시	105
격자 표시	105
밝기 히스토그램	106
RGB 히스토그램	106
정지 이미지 촬영 중 생성된 단편 동영상 확인하기 (다이제스트 무비)	106
날짜별로 확인하기	107

이미지 탐색 및 필터링	107
인텍스로 이미지 검색하기	107
터치 스크린 조작	108
더블 터치 확대	108
특정 조건에 맞는 이미지 찾기	108
전면 다이얼을 사용하여 이미지 간 점프	109
터치 스크린 조작	110
이미지 보기 옵션	110
이미지 확대하기	110
터치 스크린 조작	111
슬라이드 쇼 보기	111
이미지 보호하기	112
메뉴 사용하기	112
이미지를 개별적으로 선택하기	112
범위 설정하기	113
모든 이미지 한 번에 보호하기	113
모든 이미지 보호 한 번에 해제하기	114
이미지 삭제하기	114
여러 개의 이미지 한 번에 삭제하기	115
선택 방식 선택하기	115
이미지를 개별적으로 선택하기	115
범위 설정하기	115
모든 이미지 한 번에 지정하기	116
이미지 회전하기	116
메뉴 사용하기	116
자동 회전 기능 끄기	117
이미지 등급 적용하기 (등급)	117
메뉴 사용하기	117
정지 이미지 편집하기	118
이미지 크기 조정하기	118
메뉴 사용하기	119
잘라내기	119

촬영 전 준비사항

기본 기능 가이드

고급 기능 가이드

카메라의 기본 조작

자동 모드 / 하이브리드 오토 모드

기타 촬영 모드

P 모드

Tv, Av, M, C1 및 C2 모드

재생 모드

무선 기능

메뉴 설정하기

액세서리

부록

색인

필터 효과 적용하기	120
적목 현상 수정하기	121
카메라에서 RAW 이미지 처리하기	122
메뉴 사용하기	123
이미지를 개별적으로 선택하기	123
범위 설정하기	124
동영상 편집하기	124
파일 크기 축소하기	125
다이제스트 무비 편집하기	126
무선 기능	127
사용 가능한 무선 기능	127
Wi-Fi 기능 사용하기	127
Bluetooth® 기능 사용하기	127
스마트폰에 이미지 전송하기	128
블루투스 가능 스마트폰에 이미지 전송하기	128
NFC 호환 스마트폰에 이미지 전송하기	130
카메라가 촬영 모드일 때 NFC를 통해 연결하기	130
카메라가 재생 모드일 때 NFC를 통해 연결하기	131
Wi-Fi 메뉴를 사용하여 스마트폰에 연결하기	132
다른 액세스 포인트 사용하기	134
액세스 포인트 호환성 확인하기	134
WPS 호환 액세스 포인트 사용하기	134
목록에 있는 액세스 포인트에 접속하기	135
이전의 액세스 포인트	136
등록된 웹 서비스에 이미지 전송하기	136
웹 서비스 등록하기	136
CANON iMAGE GATEWAY 등록하기	137
다른 웹 서비스 등록하기	138
웹 서비스에 이미지 업로드하기	139
미디어 플레이어를 사용하여 이미지 재생하기	140
연결된 프린터에서 무선으로 이미지 인쇄하기	141

다른 카메라에 이미지 전송하기	143
이미지 전송 옵션	144
여러 개의 이미지 전송하기	144
이미지를 개별적으로 선택하기	144
범위 설정하기	145
등급을 설정한 이미지 전송하기	145
이미지 전송에 대한 참조 사항	146
기록 화소수 선택하기 (이미지 크기)	146
코멘트 추가하기	146
이미지 자동으로 전송하기 (이미지 동조)	147
준비 사항	147
카메라 준비하기	147
컴퓨터 준비하기	147
이미지 전송하기	148
스마트폰에서 이미지 동조를 사용해 전송한 이미지 확인하기	148
스마트폰을 사용한 카메라 이미지 확인 및 카메라 제어	149
카메라의 이미지 지오태깅하기	149
스마트폰으로 카메라 원격 제어하기	149
Wi-Fi로 카메라 제어하기	149
블루투스로 카메라 제어하기	150
무선 통신 설정 편집 및 삭제하기	151
연결 정보 편집하기	151
기기 닉네임 변경하기	151
접속 정보 삭제하기	152
스마트폰에서 확인 가능한 이미지 지정하기	152
카메라 닉네임 변경하기	153
무선 통신 설정 초기화하기	153
블루투스로 페어링한 기기의 정보 삭제하기	154

촬영 전 준비사항

기본 기능 가이드

고급 기능 가이드

카메라의 기본 조작

자동 모드 / 하이브리드 오토 모드

기타 촬영 모드

P 모드

Tv, Av, M, C1 및 C2 모드

재생 모드

무선 기능

메뉴 설정하기

액세서리

부록

색인

메뉴 설정하기	155
카메라 기본 기능 조정하기	155
촬영 날짜별로 이미지 저장하기	155
파일 번호	155
메모리 카드 포맷하기	156
로우 레벨 포맷	156
비디오 형식 변경하기	157
전자 수평계 보정	157
전자 수평계 재설정하기	157
에코 모드 사용하기	157
절전 기능 조정	158
화면 밝기	158
화면 정보 색상 전환하기	158
세계 시간	159
날짜 및 시간	159
디스플레이 언어	159
카메라 음소거하기	159
카메라 사운드 활성화하기	160
힌트와 팁 끄기	160
아이콘으로 촬영 모드 나열하기	160
터치 스크린 패널 조정하기	160
이미지 센서 클리닝	161
자동 클리닝 기능 해제하기	161
클리닝 기능 활성화하기	161
센서 클리닝 기능 수동으로 실행하기	162
인증 마크 확인하기	162
이미지에 저작권 정보 기록 설정하기	162
저작권 정보 모두 삭제하기	163
기타 설정 조정하기	163
설정값 초기화하기	163
카메라의 모든 초기 설정값 복구하기	163
각 기능의 초기 설정값 복구하기	164

액세서리	165
시스템 맵	166
별매 액세서리	167
렌즈	167
전원	167
플래시	168
마이크	168
기타 액세서리	168
프린터	169
사진 및 동영상 저장	169
별매 액세서리 사용하기	169
TV에서 재생하기	169
가정용 전원으로 카메라에 전원 공급하기	170
원격 촬영하기	171
리모트 스위치 (별매) 사용하기	171
핫 슈 사용하기	171
외부 플래시 (별매) 사용하기	172
외부 플래시 기능 설정하기	172
외부 플래시 커스텀 기능 설정하기	174
외부 플래시 기본 설정값으로 초기화하기	174
외부 마이크 (별매) 사용하기	174
소프트웨어 사용하기	176
소프트웨어	176
소프트웨어 사용 설명서	176
컴퓨터 환경 확인하기	176
소프트웨어 설치하기	176
컴퓨터에 이미지 저장하기	177
이미지 인쇄하기	178
쉽게 인쇄하기	178

촬영 전 준비사항

기본 기능 가이드

고급 기능 가이드

카메라의 기본 조작

자동 모드 / 하이브리드 오토 모드

기타 촬영 모드

P 모드

Tv, Av, M, C1 및 C2 모드

재생 모드

무선 기능

메뉴 설정하기

액세서리

부록

색인

인쇄 설정값 지정하기	179
잘라내어 인쇄하기	179
인쇄 용지 및 레이아웃 선택하기	180
사용 가능한 레이아웃 옵션	180
중명 사진 인쇄하기	180
동영상 장면 인쇄하기	181
동영상 인쇄 옵션	181
인쇄 목록 (DPOF)에 이미지 추가하기	181
인쇄 설정값 지정하기	182
개별 이미지 인쇄 설정하기	182
인쇄 범위 설정하기	183
모든 이미지 인쇄 설정하기	183
인쇄 목록에서 모든 이미지 삭제하기	183
포토북에 이미지 추가하기	183
선택 방식 선택하기	183
이미지를 개별적으로 추가하기	184
포토북에 모든 이미지 추가하기	184
포토북에서 모든 이미지 삭제하기	184
부록	185
문제 해결	185
화면에 나타나는 메시지	189
화면에 나타나는 정보	191
촬영 시	191
배터리 충전 표시	191
재생 중	192
정보 표시 1	192
정보 표시 2	192
정보 표시 3	192
정보 표시 4	192
정보 표시 5	193
정보 표시 6	193
정보 표시 7	193

정보 표시 8	193
동영상 컨트롤 패널 요약	193
기능 및 메뉴 표	194
각 촬영 모드에서 사용 가능한 기능	194
퀵 설정 메뉴	196
촬영 탭	198
C.Fn 탭	206
INFO. 퀵 컨트롤	208
설정 탭	209
마이 메뉴 탭	209
재생 탭	210
재생 모드의 퀵 설정 메뉴	210
취급 시 주의사항	211
사양	212
형식	212
이미지 센서	212
초점 제어	212
노출 제어	212
화이트 밸런스	212
셔터	213
플래시	213
뷰파인더/모니터	213
촬영	213
기록	214
재생	215
사용자 정의 기능	215
전원	216
인터페이스	216
작동 환경	216
크기 (CIPA 규격)	216
무게 (CIPA 규격)	216
배터리 팩 LP-E17	216
배터리 충전기 LC-E17/ LC-E17E	217

촬영 전 준비사항

기본 기능 가이드

고급 기능 가이드

카메라의 기본 조작

자동 모드 / 하이브리드 오토 모드

기타 촬영 모드

P 모드

Tv, Av, M, C1 및 C2 모드

재생 모드

무선 기능

메뉴 설정하기

액세서리

부록

색인

색인	218
무선 기능 관련 주의 사항 (Wi-Fi, 블루투스 등)	220
전파 방해 관련 주의 사항	220
보안 관련 주의 사항	220
제3자 소프트웨어	221
개인 정보 및 보안 관련 주의 사항	221
상표 안내	221
면책 조항	222

촬영 전 준비사항

기본 기능 가이드

고급 기능 가이드

카메라의 기본 조작

자동 모드 / 하이브리드 오토 모드

기타 촬영 모드

P 모드

Tv, Av, M, C1 및 C2 모드

재생 모드

무선 기능

메뉴 설정하기

액세서리

부록

색인

일반적인 조작

📷 촬영

- 카메라 지정 설정값 사용하기 (자동 모드, 하이브리드 오토 모드)
 - 📖39, 📖41
- 효과를 선택하여 촬영하기 (크리에이티브 어시스트)
 - 📖53
- 배경 흐림 / 배경 초점 유지하기 (Av 모드)
 - 📖91
- 선명한 동작 / 흐린 동작 (Tv 모드)
 - 📖90
- 최적 설정에서 셀프 촬영하기 (셀프 인물 사진)
 - 📖57
- 특수 효과 적용 (필터 효과)
 - 📖59
- 한 번에 여러 장의 사진 촬영하기 (연속)
 - 📖46
- 플래시 비사용 (발광금지)
 - 📖39
- 촬영자가 포함된 사진 촬영하기 (셀프 타이머)
 - 📖44

▶ 확인

- 이미지 보기 (재생 모드)
 - 📖103
- 이미지를 자동으로 재생하기 (슬라이드 쇼)
 - 📖111
- TV에서 이미지 보기
 - 📖169

- 컴퓨터에서 이미지 보기
 - 📖176
- 이미지 빠르게 검색하기
 - 📖107
- 이미지 삭제하기
 - 📖114

🎥 동영상 촬영/확인하기

- 동영상 촬영하기
 - 📖39, 📖64
- 동영상 보기 (재생 모드)
 - 📖103

🖨 인쇄

- 사진 인쇄하기
 - 📖178

📁 저장

- 컴퓨터에 이미지 저장하기
 - 📖177

📶 무선 기능 사용

- 스마트폰에 이미지 전송하기
 - 📖128
- 온라인에서 이미지 공유하기
 - 📖136
- 컴퓨터에 이미지 전송하기
 - 📖147

촬영 전 준비사항

기본 기능 가이드

고급 기능 가이드

카메라의 기본 조작

자동 모드 / 하이브리드 오토 모드

기타 촬영 모드

P 모드

Tv, Av, M, C1 및 C2 모드

재생 모드

무선 기능

메뉴 설정하기

액세서리

부록

색인



안전에 관한 주의 사항

- 제품을 사용하기 전에 아래의 안전에 관한 주의 사항을 반드시 읽으십시오. 항상 제품을 올바르게 사용하십시오.
- 여기서 설명된 안전에 관한 주의 사항은 부상 및 장비 손상을 방지하기 위한 것입니다.
- 사용 중인 별매품 액세서리와 함께 제공된 사용 설명서도 반드시 확인하십시오.



경고

심각한 부상이나 사망을 초래할 수 있음을 의미합니다.

- 사람의 눈 가까이에서 플래시를 발광하지 마십시오. 시력을 손상시킬 수 있습니다.
- 본 장비는 어린이나 유아의 손이 닿지 않는 곳에 보관하십시오. 어린이의 목에 스트랩이 감기면 질식을 유발할 수 있습니다. 제품에 전원 코드를 사용하는 경우, 실수로 어린이의 목에 코드가 감기면 질식을 유발할 수 있습니다. 핫 슈 커버를 삼키면 위험합니다. 이런 일이 발생한 경우 즉시 의사에게 문의하십시오.
- 권장 전원만을 사용하십시오.
- 제품을 분해, 개조하거나 제품에 열을 가하지 마십시오.
- 배터리 팩에 접착 라벨이 붙어 있는 경우 라벨을 떼어내지 마십시오.
- 제품을 떨어뜨리거나 강한 충격을 주지 마십시오.
- 제품을 떨어뜨리는 등 제품이 손상되었을 경우에는 제품 내부에 손대지 마십시오.
- 연기 혹은 이상한 냄새가 나거나 비정상적으로 작동하는 경우에는 즉시 제품의 사용을 중단하십시오.
- 알코올, 벤진, 시너와 같은 유기 용제를 사용하여 제품을 청소하지 마십시오.

- 제품에 물이 닿지 않도록 하고, 액체나 이물질이 내부에 들어가지 않도록 하십시오.

이는 감전이나 화재를 일으킬 수 있습니다.

제품이 물에 젖거나 액체 또는 이물질이 들어가면 즉시 배터리 팩/배터리를 제거하거나 플러그를 콘센트에서 분리하여 주십시오.

- 뷰파인더 또는 교환 렌즈가 있는 모델의 경우에는 뷰파인더 또는 렌즈를 통해 밝은 광원 (맑은 날의 태양이나 강한 인공 광원)을 보지 마십시오. 시력을 손상시킬 수 있습니다.
- 교환 렌즈가 있는 모델의 경우, 렌즈 (또는 렌즈를 부착한 카메라)를 렌즈 캡을 부착하지 않은 상태로 태양 아래에 두지 마십시오. 화재를 일으킬 수 있습니다.
- 뇌우 시 제품에 플러그가 꽂혀 있는 경우에는 손대지 마십시오. 감전이나 화재를 일으킬 수 있습니다. 즉시 제품의 사용을 중단하고 장비로부터 거리를 유지하십시오.
- 권장 배터리 팩/배터리만을 사용하십시오.
- 배터리 팩/배터리를 불에 직접 노출하거나 근처에 두지 마십시오. 배터리 팩/배터리가 폭발하거나 누액이 흘러나와 감전, 화재, 부상의 원인이 될 수 있습니다. 배터리 누액이 눈, 입, 피부 또는 옷에 묻은 경우에는 즉시 물로 헹구십시오.

- 제품에 배터리 충전기가 있는 경우에는 다음의 주의사항에 유의하십시오.
 - 주기적으로 플러그를 분리하고 마른 천을 사용하여 플러그에 묻은 먼지와 전원 콘센트의 외부 및 그 주변을 닦아주십시오.
 - 젖은 손으로 전원 코드를 삽입하거나 분리하지 마십시오.
 - 전원 콘센트나 배선 장치의 정격 용량을 초과하여 사용하지 마십시오. 플러그가 손상되었거나 콘센트에 완전히 끼워지지 않을 경우 사용하지 마십시오.
 - 흙이나 금속 물체 (핀, 열쇠 등)가 플러그의 단자에 닿지 않도록 하십시오.
 - 전원 코드를 사용하는 제품의 경우, 전원 코드를 절단 및 손상, 변형하거나 위에 무거운 물건을 놓지 마십시오.

이는 감전이나 화재를 일으킬 수 있습니다.

촬영 전 준비사항

기본 기능 가이드

고급 기능 가이드

카메라의 기본 조작

자동 모드 / 하이브리드 오토 모드

기타 촬영 모드

P 모드

Tv, Av, M, C1 및 C2 모드

재생 모드

무선 기능

메뉴 설정하기

액세서리

부록

색인



- 카메라 사용이 금지된 곳에서는 카메라를 꺼 주십시오.
카메라에서 나오는 전자파가 전자 제품이나 다른 기기에 간섭을 일으킬 수 있습니다. 비행기 및 의료 시설 내와 같이 전자 기기의 사용이 제한된 장소에서 카메라를 사용할 때에는 충분한 주의를 기울여 주십시오.

- 카메라가 피부에 장시간 접촉해 있지 않도록 하십시오.
카메라가 뜨겁게 느껴지지 않더라도 저온 화상, 피부의 붉어짐과 물질의 원인이 됩니다. 온도가 높은 곳에서 사용하는 경우 또는 혈액 순환에 문제가 있거나 예민한 피부를 가진 분들은 삼각대를 사용할 것을 권장합니다.

주의 부상의 가능성이 있음을 의미합니다.

- 스트랩으로 제품을 들고 있을 때에는 제품을 흔들거나, 강한 충격을 가하거나 다른 물건과 부딪히지 않도록 주의하여 주십시오.

- 렌즈가 부딪히거나 강하게 눌리지 않도록 주의하십시오.
부상을 입거나 카메라가 손상될 수 있습니다.

- 스크린에 강한 충격을 주지 않도록 주의하십시오.
스크린이 깨지면 깨진 조각으로 인해 부상을 입을 수 있습니다.

- 플래시를 사용할 때에는 손가락이나 옷으로 플래시를 가리지 않도록 주의하십시오.
화상을 입거나 플래시가 손상될 수 있습니다.

- 제품을 다음과 같은 장소에서 사용하거나 보관하지 마십시오:
 - 직사광선이 강한 장소
 - 온도가 40°C 이상인 장소
 - 습하거나 먼지가 많은 장소

위의 장소에서 제품을 사용할 경우 누액이나 과열 또는 배터리 파열 등으로 인해 감전, 화재 또는 화상 등의 부상이 발생할 수 있습니다.

과열 및 손상은 감전, 화재, 화상 또는 기타 부상을 유발할 수 있습니다.

- 슬라이드 쇼 전환 효과를 장시간 보는 경우, 거북한 느낌이 들 수 있습니다.

- 별매 렌즈나 렌즈 필터, 또는 필터 어댑터 (사용 가능한 경우)를 사용할 때에는 이 액세서리들이 단단히 부착되었는지 확인하십시오.
렌즈 액세서리가 느슨해져서 떨어지면 깨져서 유리 조각에 배일 수 있습니다.

- 플래시를 자동으로 올리고 내리는 제품의 경우 플래시가 내려갈 때 손가락이 끼이지 않도록 하십시오.
부상을 입을 수 있습니다.

주의 장비가 손상될 가능성이 있음을 의미합니다.

- 맑은 날의 태양이나 강한 인공 광원 등 강렬한 광원쪽으로 카메라를 향하게 하지 마십시오.

이미지 센서나 기타 내부 부품을 손상시킬 수 있습니다.

- 해변이나 바람 부는 장소에서 카메라를 사용할 때에는 카메라 내부로 먼지나 모래가 들어가지 않도록 주의하십시오.

- 플래시를 자동으로 올리고 내리는 제품에서는 플래시를 눌러서 내리거나 억지로 열지 마십시오.
제품이 오작동할 수 있습니다.

- 플래시의 먼지, 때 또는 기타 이물질은 면봉이나 천으로 닦아 내십시오.
플래시에서 발산되는 열로 인해 이물질에서 연기가 나거나 제품이 오작동할 수 있습니다.

- 제품을 사용하지 않을 때에는 배터리 팩/배터리를 분리하여 보관하십시오.
배터리 누액이 발생하면 제품 손상의 원인이 됩니다.

- 배터리 팩/배터리를 폐기하기 전에 테이프나 기타 절연체로 단자 부분을 덮으십시오.

다른 금속 물체와 접촉하면 화재나 폭발을 일으킬 수 있습니다.

- 제품을 사용하지 않을 때에는 배터리 충전기의 플러그를 뽑아 두십시오.
배터리 팩을 충전할 때에는 천으로 덮거나 다른 물건을 위에 놓지 마십시오.
플러그를 장시간 연결해 두면 과열로 인해 변형되어 화재를 일으킬 수 있습니다.

촬영 전 준비사항

기본 기능 가이드

고급 기능 가이드

카메라의 기본 조작

자동 모드 / 하이브리드 오토 모드

기타 촬영 모드

P 모드

Tv, Av, M, C1 및 C2 모드

재생 모드

무선 기능

메뉴 설정하기

액세서리

부록

색인



- 배터리 팩을 반려동물 근처에 두지 마십시오.

반려동물이 배터리 팩을 물면 누액, 과열, 폭발의 원인이 되며 제품의 손상이나 화재가 발생할 수 있습니다.

- 제품이 여러 개의 배터리를 사용하는 경우 충전 용량이 서로 다른 배터리를 함께 사용하거나 사용된 배터리와 새 배터리를 함께 사용하지 마십시오.
배터리의 + 극과 - 극이 바뀐 상태로 삽입하지 마십시오.

제품이 오작동할 수 있습니다.

- 카메라를 바지 주머니에 넣은 채로 앉지 마십시오.

오작동을 유발하거나 스크린이 손상될 수 있습니다.

- 카메라를 가방에 넣을 때는 단단한 물체가 스크린과 닿지 않도록 하십시오.
스크린을 닿을 수 있는 제품의 경우 스크린이 카메라의 본체를 향하도록 하여 닫아주십시오.

- 제품에 단단한 물건을 부착하지 마십시오.

오작동을 유발하거나 스크린이 손상될 수 있습니다.



촬영 전 준비사항

기본 기능 가이드

고급 기능 가이드

카메라의 기본 조작

자동 모드 / 하이브리드 오토 모드

기타 촬영 모드

P 모드

Tv, Av, M, C1 및 C2 모드

재생 모드

무선 기능

메뉴 설정하기

액세서리

부록

색인



기본 기능 가이드

기본 조작

초기 준비부터 촬영, 재생까지 기본적인 정보와 사용 방법을 설명합니다.

준비 사항

촬영 전 다음과 같이 준비합니다.

스트랩 부착하기

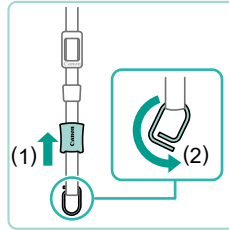

1 스트랩을 준비합니다.

- 링을 잡은 상태에서 캡을 화살표 방향 (1)으로 당깁니다.
- 링을 화살표 방향 (2)으로 돌립니다.

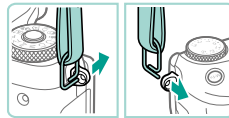

2 링을 부착합니다.

- 링의 끝 부분을 그림과 같이 홀더 사이로 통과시킵니다.

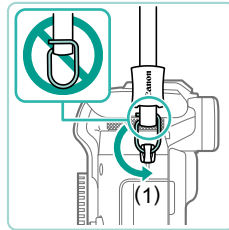

3 링을 돌립니다.

- 화살표 방향 (1)으로 링을 돌립니다.
- 링을 돌릴 때에는 스트랩이 링의 틈 사이를 통과하지 않도록 주의하십시오.

촬영 전 준비사항

기본 기능 가이드

고급 기능 가이드

카메라의 기본 조작

자동 모드 / 하이브리드 오토 모드

기타 촬영 모드

P 모드

Tv, Av, M, C1 및 C2 모드

재생 모드

무선 기능

메뉴 설정하기

액세서리

부록

색인

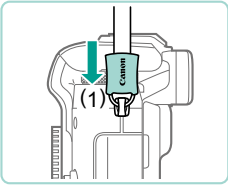

4 링을 고정합니다.

- 링을 고정하려면 딸깍 소리가 나며 고정될 때까지 화살표 방향 (1)으로 캡을 밀니다.
- 카메라의 반대편에도 동일한 방식으로 링을 고정합니다.



• 항상 위의 단계를 따라 스트랩을 올바르게 부착하십시오. 스트랩이 제대로 부착되어 있지 않은 경우에는 카메라가 떨어질 수 있습니다.

스트랩 분리하기

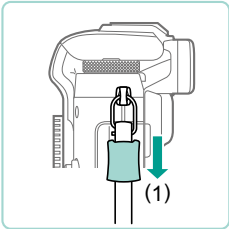

1 캡을 폼니다.

- 화살표 방향 (1)으로 캡을 당겨 링에서 폼니다.

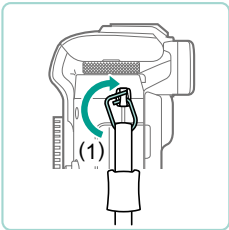

2 링을 분리합니다.

- 화살표 방향 (1)으로 링을 돌립니다.
- 링의 끝 부분을 (틈 부분) 홀더에서 빼낸 다음 링을 분리합니다.

카메라 촬영 자세

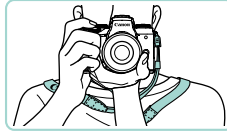

- 스트랩을 목에 감아 주십시오.
- 촬영할 때에는 카메라가 움직이지 않도록 카메라 양쪽을 단단히 잡은 상태로 팔을 몸에 붙입니다. 플래시가 열려 있는 동안 손가락으로 플래시를 가리지 않도록 하십시오.

배터리 팩 충전하기

제공된 충전기를 사용하여 배터리 팩을 충전하여 주십시오. 구입 시에는 배터리 팩이 충전되어 있지 않으므로 사용 전 반드시 배터리 팩을 충전하여 주십시오.

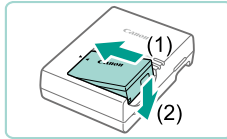

1 배터리 팩을 삽입합니다.

- 배터리 팩에서 커버를 제거하고 배터리 팩과 충전기의 ▲ 표시를 맞춘 다음 배터리 팩을 밀면서 (1) 아래로 눌러 (2) 삽입합니다.

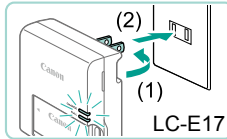

2 배터리 팩을 충전합니다.

- LC-E17: 플러그를 빼내어 (1) 전원 콘센트에 충전기를 연결합니다 (2).
- LC-E17E: 충전기에 전원 코드를 연결한 후, 반대쪽을 전원 콘센트에 연결합니다.
- 충전 램프가 주황색으로 바뀌고 충전이 시작됩니다.
- 충전이 완료되면 충전 램프가 녹색으로 바뀝니다.

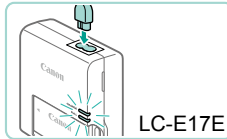

촬영 전 준비사항

기본 기능 가이드

고급 기능 가이드

카메라의 기본 조작

자동 모드 / 하이브리드 오토 모드

기타 촬영 모드

P 모드

Tv, Av, M, C1 및 C2 모드

재생 모드

무선 기능

메뉴 설정하기

액세서리

부록

색인

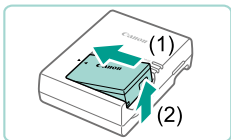

3 배터리 팩을 제거합니다.

- 배터리 충전기를 전원 콘센트에서 분리한 후, 배터리 팩을 안으로 밀면서 (1) 들어올려 (2) 분리합니다.



- 배터리 팩을 보호하고 최적의 상태를 유지하려면 24시간 이상 연속으로 충전하지 마십시오.
- 전원 코드를 이용하는 배터리 충전기의 경우 충전기나 코드를 다른 물체에 연결하지 마십시오. 이 경우 제품이 고장 나거나 손상될 수 있습니다.
- 배터리 충전기에 문제가 있는 경우 보호 회로에서 충전 작업을 중지시키며 충전 램프가 주황색으로 깜박입니다. 이 경우에는 충전기의 전원 플러그를 전원 콘센트에서 분리하고 배터리 팩도 분리하십시오. 배터리 팩을 충전기에 다시 장착하고 잠시 기다린 다음 충전기를 전원 콘센트에 다시 연결하여 주십시오.



- 충전 시간에 대한 자세한 내용은 "배터리 충전기 LC-E17/LC-E17E" (217)를, 완전히 충전된 배터리로 가능한 촬영 매수 및 기록 시간에 대한 자세한 내용은 "전원" (216)을 참조하십시오.
- 충전된 배터리 팩은 사용하지 않아도 서서히 방전됩니다. 사용하는 당일 (또는 바로 전날) 배터리 팩을 충전하십시오.
- 충전 상태를 확인하기 쉽도록 배터리 커버를 부착할 때 충전된 배터리 팩에는 ▲가 보이도록, 충전되지 않은 배터리 팩에는 보이지 않도록 하십시오.
- 충전기는 100 - 240 V AC 전원 (50/60 Hz) 사용 지역에서 사용할 수 있습니다. 다른 형식의 전원 콘센트를 사용하는 경우에는 시중에서 판매하는 플러그용 어댑터를 사용하십시오. 여행용 변압기는 배터리 팩에 손상을 일으킬 수 있으므로 사용하지 마십시오.

배터리 팩 및 메모리 카드 삽입하기

제공된 배터리 팩과 메모리 카드 (별매)를 삽입합니다. 새 메모리 카드 또는 다른 장비에서 포맷한 메모리 카드를 사용하기 전에 반드시 본 카메라로 메모리 카드를 포맷해야 합니다 (156).

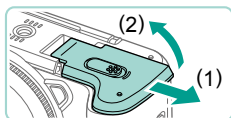

1 커버를 엽니다.

- 커버를 밀어서 (1) 엽니다 (2).

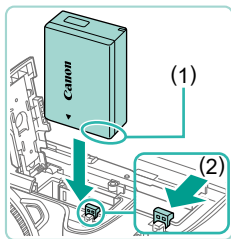

2 배터리 팩을 삽입합니다.

- 배터리 팩 단자를 그림과 같은 위치로 한 상태에서 (1) 배터리 고정 장치를 (2) 쪽으로 밀고 딸깍 소리가 나며 고정될 때까지 배터리 팩을 삽입합니다.
- 배터리 팩을 잘못된 방향으로 삽입하면 배터리 팩이 제자리에 똑바로 고정되지 않습니다. 배터리 팩을 삽입할 때에는 배터리 팩이 올바른 방향으로 삽입되어 제자리에 고정되는지 항상 확인하십시오.

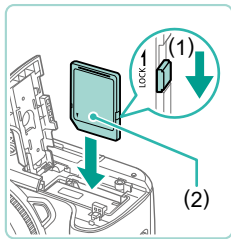

3 카드의 기록 보호 스위치를 확인하고 메모리 카드를 삽입합니다.

- 메모리 카드의 기록 보호 스위치가 잠금 위치로 설정되어 있으면 기록이 불가능합니다. 스위치를 (1) 쪽으로 이동시키십시오.
- 라벨 (2)을 그림과 같은 방향으로 향하게 하여 딸깍 소리가 나며 고정될 때까지 메모리 카드를 삽입합니다.
- 메모리 카드를 삽입할 때에는 삽입 방향이 올바른지 확인하십시오. 메모리 카드를 잘못된 방향으로 삽입하면 카메라가 손상될 수 있습니다.

촬영 전 준비사항

기본 기능 가이드

고급 기능 가이드

카메라의 기본 조작

자동 모드 / 하이브리드 오토 모드

기타 촬영 모드

P 모드

Tv, Av, M, C1 및 C2 모드

재생 모드

무선 기능

메뉴 설정하기

액세서리

부록

색인

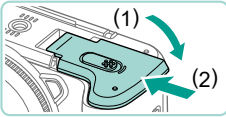

4 커버를 닫습니다.

- 커버를 내리고 (1) 그 상태로 딸깍 소리가 나면서 고정될 때까지 스위치를 밀니다 (2).



- 화면에 표시되는 정보에서 메모리 카드별 촬영 가능 매수와 기록 시간을 확인할 수 있습니다 (P.26).

배터리 팩 및 메모리 카드 분리하기

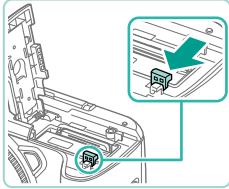

배터리 팩을 분리합니다.

- 커버를 열고 배터리 고정 장치를 화살표 방향으로 누릅니다.
- 배터리 팩이 올라옵니다.

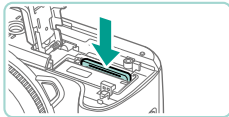

메모리 카드를 분리합니다.

- 딸깍 소리가 나도록 메모리 카드를 누른 후 천천히 손을 뗍니다.
- 메모리 카드가 올라옵니다.

날짜 및 시간 설정하기

카메라를 켜를 때 [Date/Time (날짜/시간)] 화면이 표시되는 경우에는 다음과 같이 현재 날짜와 시간을 설정하십시오. 이 방식으로 지정한 날짜/시간 정보는 촬영 시 이미지 속성에 기록되며, 촬영 날짜별로 이미지를 관리하거나 날짜를 표시하여 사진을 인쇄할 때 사용됩니다.

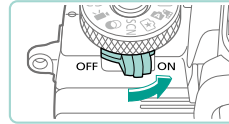

1 카메라를 켭니다.

- 전원 스위치를 [ON] 쪽으로 설정합니다.
- [Date/Time (날짜/시간)] 화면이 표시됩니다.



2 날짜와 시간을 설정합니다.

- [◀][▶] 버튼을 눌러 항목을 선택합니다.
- [▲][▼] 버튼을 누르거나 (●) 다이얼을 돌려 날짜와 시간을 지정합니다.
- 완료되면 [(OK)] 버튼을 누릅니다.



3 해당 지역 시간대를 지정합니다.

- [◀][▶] 버튼을 눌러 해당 지역 시간대를 선택합니다.

촬영 전 준비사항

기본 기능 가이드

고급 기능 가이드

카메라의 기본 조작

자동 모드 / 하이브리드 오토 모드

기타 촬영 모드

P 모드

Tv, Av, M, C1 및 C2 모드

재생 모드

무선 기능

메뉴 설정하기

액세서리

부록

색인



4 설정 과정을 완료합니다.

- 완료되면 [ISO] 버튼을 누릅니다. 확인 메시지가 나타난 후 설정 화면이 사라집니다.
- 카메라를 끄려면 전원 스위치를 [OFF] 쪽으로 설정합니다.



- 날짜, 시간 및 해당 지역 시간대를 설정하지 않으면 카메라를 켤 때마다 [Date/Time (날짜/시간)] 화면이 나타납니다. 올바른 정보를 설정하십시오.



- 서머 타임 (1시간 빠름)을 설정하려면 단계 2에서 [☀]를 선택한 다음 [▲][▼] 버튼을 누르거나 [☀] 다이얼을 돌려 [☀]를 선택하십시오.



- 단계 2의 화면에서 원하는 항목을 터치하고 [▲][▼]을 터치한 다음 [SET]을 터치하여 날짜와 시간을 설정할 수도 있습니다. 마찬가지로 단계 3의 화면에서 [◀][▶]를 터치하고 [SET]을 터치하여 해당 시간대를 설정할 수도 있습니다.

날짜 및 시간 변경하기

다음과 같이 날짜/시간을 변경합니다.

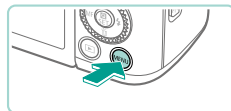

1 메뉴 화면을 표시합니다.

- [MENU] 버튼을 누릅니다.

2 [Date/Time (날짜/시간)]을 선택합니다.

- [◀][▶] 버튼을 누르거나 [☀] 다이얼을 돌려 [📅] 탭을 선택합니다.
- [▲][▼] 버튼을 누르거나 [☀] 다이얼을 돌려 [Date/Time (날짜/시간)]을 선택한 다음 [ISO] 버튼을 누릅니다.

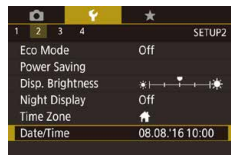

3 날짜와 시간을 변경합니다.

- "날짜 및 시간 설정하기" (📖21)의 단계 2를 따라 설정을 조정합니다.
- [MENU] 버튼을 누르면 메뉴 화면이 닫힙니다.

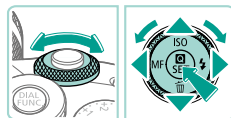

- 카메라에는 날짜/시간 배터리 (백업 배터리)가 내장되어 있어서 배터리 팩을 제거한 후에도 약 3주 동안 날짜/시간 설정이 유지됩니다.
- 날짜/시간 배터리는 카메라의 전원이 꺼져있는 경우에도 충전된 배터리 팩을 삽입하거나 DC 커플러를 삽입하고 AC 어댑터 (모두 별매, 📖167)를 연결하면 충전되며, 충전에는 약 4시간 정도가 소요됩니다.
- 날짜/시간 배터리가 완전히 소모되면 카메라를 켤 때 [날짜/시간] 화면이 나타납니다. "날짜 및 시간 설정하기" (📖21)에 설명된 과정을 따라 날짜와 시간을 설정하십시오.

촬영 전 준비사항

기본 기능 가이드

고급 기능 가이드

카메라의 기본 조작

자동 모드 / 하이브리드 오토 모드

기타 촬영 모드

P 모드

Tv, Av, M, C1 및 C2 모드

재생 모드

무선 기능

메뉴 설정하기

액세서리

부록

색인

디스플레이 언어

디스플레이 언어는 필요에 따라 변경할 수 있습니다.

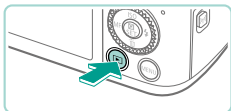

1 재생 모드로 설정합니다.

- [Q] 버튼을 누릅니다.

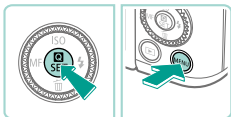

2 설정 화면을 표시합니다.

- [MENU] 버튼을 누른 상태로 [MENU] 버튼을 누릅니다.

English	Norsk	Română
Deutsch	Svenska	Türkçe
Français	Español	العربية
Nederlands	Ελληνικά	Հայերեն
Dansk	Русский	简体中文
Português	Polski	繁體中文
Suomi	Čeština	한국어
Italiano	Magyar	日本語
Українська		

3 디스플레이 언어를 설정합니다.

- [▲][▼][◀][▶] 버튼을 누르거나 [DISP] 다이얼을 돌려 언어를 선택한 다음 [Q] 버튼을 누릅니다.
- 디스플레이 언어를 설정하면 설정 화면이 더 이상 나타나지 않습니다.



- [MENU] 버튼을 누르고 [Q] 탭에서 [Language (언어)] [화면]를 선택하여 디스플레이 언어를 변경할 수도 있습니다.



- 단계 3의 화면에서 언어를 터치한 다음 다시 한 번 터치하여 디스플레이 언어를 설정할 수도 있습니다.

렌즈 장착하기

본 카메라에는 EF-M 렌즈를 사용할 수 있습니다. 별매의 마운트 어댑터 EF-EOS M을 장착하면 EF 렌즈 및 EF-S 렌즈도 장착하여 사용할 수 있습니다 (P.24).

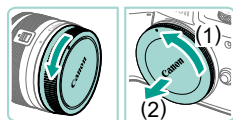

1 카메라가 꺼져 있는지 확인합니다.

2 캡을 제거합니다.

- 렌즈 캡과 바디 캡을 그림에 표시된 방향으로 돌려 제거합니다.

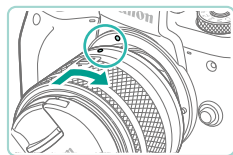

3 렌즈를 장착합니다.

- 렌즈와 카메라의 마운트 인덱스 (백색 점)를 정렬시킨 후, 딸깍 소리가 나와 고정될 때까지 그림에 표시된 방향으로 렌즈를 돌립니다.

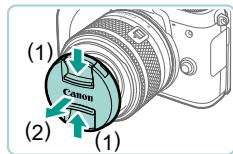

4 전면 렌즈 캡을 제거합니다.

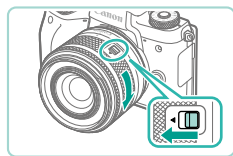

5 촬영을 준비합니다.

- 렌즈 수납 인덱스와 줌 포지션 인덱스가 정렬된 상태에서 렌즈 수납 스위치를 [▲] 방향으로 유지하고 줌 링을 그림에 표시된 방향으로 약간 돌린 후, 스위치를 놓습니다.
- 렌즈가 촬영 준비가 되었음을 나타내는 딸깍 소리가 날 때까지 줌 링을 돌립니다.

촬영 전 준비사항

기본 기능 가이드

고급 기능 가이드

카메라의 기본 조작

자동 모드 / 하이브리드 오토 모드

기타 촬영 모드

P 모드

Tv, Av, M, C1 및 C2 모드

재생 모드

무선 기능

메뉴 설정하기

액세서리

부록

색인

- 렌즈를 수납하려면 렌즈 수납 스위치를 [▲] 방향으로 유지하고 줌 링을 돌립니다. 렌즈 수납 인덱스를 줌 포지션 인덱스와 정렬시킨 후 스위치를 놓습니다.
- 줌 기능을 사용하려면 손가락으로 렌즈에 있는 줌 링을 돌립니다.
- 줌 기능은 초점을 맞추기 전에 사용하십시오. 초점을 맞춘 후에 줌 링을 돌리면 초점이 약간 벗어날 수 있습니다.



- 카메라를 사용하지 않을 때에는 렌즈 캡을 끼워 렌즈를 보호하십시오.



- 일부 렌즈의 경우 내장 플래시를 사용하면 비네팅 현상이 발생할 수 있습니다.

렌즈 분리하기

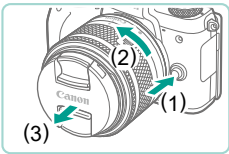

- 카메라가 꺼져 있는지 확인합니다.
- 렌즈 해제 버튼을 누른 상태에서 (1) 렌즈를 그림에 표시된 방향으로 돌립니다 (2).
- 렌즈가 멈출 때까지 렌즈를 돌린 다음 그림에 표시된 방향으로 분리합니다 (3).
- 분리 후에는 렌즈 캡을 렌즈에 부착합니다.



- 먼지를 최소화하려면
 - 렌즈 교환 작업은 가급적 먼지가 적은 장소에서 빠르게 수행하십시오.
 - 카메라에 렌즈를 장착하지 않은 채로 보관할 경우, 반드시 바디 캡을 부착하십시오.
 - 바디 캡 부착 시에는 바디 캡의 먼지를 먼저 제거한 후에 부착하십시오.



- 이미지 센서 크기는 35mm 필름 포맷보다 작기 때문에 렌즈 초점 거리가 약 1.6x 늘어난 것처럼 보입니다. 예를 들어 15-45mm 렌즈의 초점 거리는 35mm 카메라의 24-72mm 렌즈의 초점 거리에 해당합니다.

렌즈 사용 설명서

다음의 웹사이트에서 렌즈 사용 설명서를 다운로드할 수 있습니다.
<http://www.canon.com/icpd/>

EF 렌즈 및 EF-S 렌즈 장착하기

EF 렌즈 및 EF-S 렌즈를 사용하려면 별매의 마운트 어댑터 EF-EOS M을 장착해야 합니다.

1 카메라가 꺼져 있는지 확인합니다.

2 캡을 제거합니다.

- "렌즈 장착하기" (☞23)의 단계 2를 따라 캡을 제거합니다.

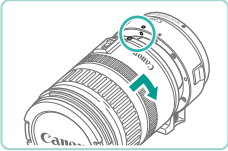

3 렌즈를 어댑터에 장착합니다.

- EF 렌즈를 장착하려면 렌즈의 적색 점과 어댑터를 정렬시킨 후, 딸깍 소리가 나며 고정될 때까지 그림에 표시된 방향으로 렌즈를 돌립니다.
- EF-S 렌즈를 장착하려면 렌즈의 백색 사각형과 어댑터를 정렬시킨 후, 딸깍 소리가 나며 고정될 때까지 그림에 표시된 방향으로 렌즈를 돌립니다.

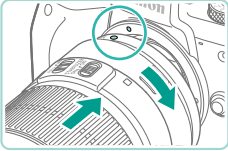
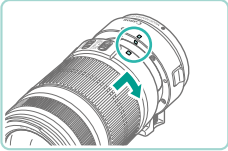

4 어댑터를 카메라에 부착합니다.

- 어댑터의 마운트 인덱스 (백색 점)와 카메라를 정렬시킨 후, 딸깍 소리가 나며 고정될 때까지 그림에 표시된 방향으로 렌즈를 돌립니다.



- 카메라보다 무거운 렌즈를 사용할 때에는 렌즈 지지대를 사용하십시오.
- 어댑터는 렌즈의 최단 촬영 거리를 확장하거나 최대 배율 또는 촬영 범위에 영향을 줄 수 있습니다.
- 자동 초점 중에 렌즈의 전면부 (포커싱 링)가 회전하는 경우에는 회전 부위를 만지지 마십시오.
- 일부 초망원 렌즈의 초점 프리셋 및 파워 줌 기능은 지원되지 않습니다.

렌즈 분리하기

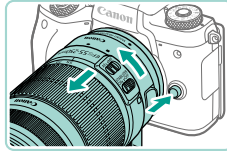

1 어댑터를 분리합니다.

- 카메라가 꺼져 있는지 확인합니다.
- 렌즈 해제 버튼을 누른 상태에서 렌즈를 부착한 어댑터를 그림에 표시된 방향으로 돌립니다.
- 멈출 때까지 어댑터를 돌린 다음 분리합니다.

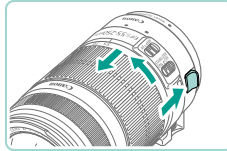

2 렌즈를 분리합니다.

- 어댑터의 렌즈 릴리즈 레버를 누른 상태에서 렌즈를 시계 반대 방향으로 돌립니다.
- 렌즈가 멈출 때까지 렌즈를 돌린 다음 분리합니다.
- 분리 후에는 렌즈 캡을 렌즈에 부착합니다.

삼각대 사용하기

어댑터가 카메라에 장착되어 있을 때 삼각대를 사용하려면 어댑터와 함께 제공된 삼각대 마운트를 사용하십시오. 카메라의 삼각대 소켓을 사용하지 마십시오.

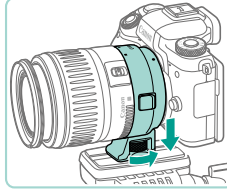

- 삼각대 마운트가 있는 EF 렌즈 (초망원 렌즈 등)를 사용하는 경우에는 삼각대를 렌즈의 삼각대 마운트에 장착하십시오.

촬영 전 준비사항

기본 기능 가이드

고급 기능 가이드

카메라의 기본 조작

자동 모드 / 하이브리드 오토 모드

기타 촬영 모드

P 모드

Tv, Av, M, C1 및 C2 모드

재생 모드

무선 기능

메뉴 설정하기

액세서리

부록

색인

렌즈 손떨림 보정 기능 사용하기

손떨림 보정 기능이 내장된 렌즈를 사용하여 카메라의 떨림을 보정할 수 있습니다. 손떨림 보정 기능이 내장되어 있는 렌즈는 렌즈 명칭에 "IS"가 표기되어 있습니다.

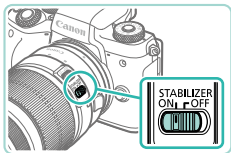

- 렌즈의 손떨림 보정 기능 (IS) 스위치를 [ON]으로 설정합니다.

카메라 조작하기

▶ 정지 이미지 ▶ 동영상

다음 지시 사항을 따라 카메라를 켜 후 정지 이미지나 동영상을 촬영하고 촬영 결과를 확인하십시오.

촬영 (장면 인텔리전트 오토)

카메라가 피사체와 촬영 조건을 판단하여 자동으로 특정 장면에 대한 최적의 설정값을 선택하도록 할 수 있습니다.

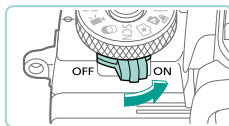

1 카메라를 켭니다.

- 전원 스위치를 [ON]쪽으로 설정합니다.

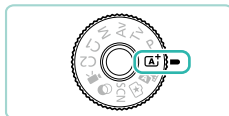

2 [A+] 모드로 설정합니다.

- 모드 다이얼 해제 버튼을 누른 상태에서 모드 다이얼을 [A+]로 돌립니다.
- 화면 좌측 상단에 장면 아이콘 (1)이 표시됩니다.
- 화면 상단에는 현재 카드로 촬영할 수 있는 촬영 매수 (2)와 동영상 길이 (3)도 함께 표시됩니다.
- 카메라가 인식한 얼굴과 피사체 주변에 프레임이 나타나 초점이 맞았음을 표시합니다.



3 촬영 구도를 잡습니다.

- 줌 렌즈를 사용할 때에는 렌즈의 줌 링을 손가락으로 돌려 줌해 주십시오.

촬영 전 준비사항

기본 기능 가이드

고급 기능 가이드

카메라의 기본 조작

자동 모드 / 하이브리드 오토 모드

기타 촬영 모드

P 모드

Tv, Av, M, C1 및 C2 모드

재생 모드

무선 기능

메뉴 설정하기

액세서리

부록

색인

4 촬영합니다.

정지 이미지 촬영하기

1) 초점을 맞춥니다.

- 셔터 버튼을 살짝 반누릅니다. 카메라가 초점을 맞추면 신호음이 두 번 울리고 초점에 맞춘 위치에 AF 프레임이 나타납니다.

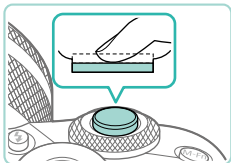

- [플래시를 올리십시오]가 나타나면 [AF] 버튼을 눌러 플래시를 올립니다. 촬영하면 플래시가 발광합니다. 플래시를 사용하지 않을 경우에는 플래시를 손가락으로 눌러 닫아 주십시오.

2) 촬영합니다.

- 셔터 버튼을 완전히 눌러 촬영합니다. (플래시를 올린 경우에는 저조명의 조건일 때 플래시가 자동으로 발광합니다.)
- 촬영한 이미지가 화면에 약 2초간 디스플레이 됩니다.
- 이미지가 디스플레이되는 동안에도 셔터 버튼을 다시 누르면 촬영을 할 수 있습니다.

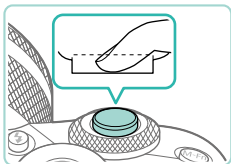

동영상 촬영하기

1) 촬영을 시작합니다.

- 동영상 버튼을 누릅니다. 촬영이 시작되며 화면에 [● 녹화]와 경과 시간이 나타납니다.
- 화면의 위쪽과 아래쪽에 나타나는 검은색 바는 촬영되지 않는 부분을 표시합니다.
- 카메라에서 인식한 얼굴에 초점이 맞추어지며 그 위에 프레임이 표시됩니다.
- 촬영이 시작되면 동영상 버튼에서 손가락을 떼십시오.



2) 촬영을 완료합니다.

- 동영상 촬영을 중단하려면 동영상 버튼을 다시 누릅니다.



- 셔터를 가볍게 눌렀을 때 카메라가 피사체에 초점을 맞추지 못한 경우에는 주황색 AF 프레임이 [!]와 함께 표시되며, 셔터 버튼을 완전히 누른 경우에도 촬영이 되지 않습니다.
- 촬영이 시작되면 디스플레이 영역이 좁아지고 피사체는 확대됩니다.

촬영 전 준비사항

기본 기능 가이드

고급 기능 가이드

카메라의 기본 조작

자동 모드 / 하이브리드 오토 모드

기타 촬영 모드

P 모드

Tv, Av, M, C1 및 C2 모드

재생 모드

무선 기능

메뉴 설정하기

액세서리

부록

색인

확인하기

촬영된 이미지 또는 동영상을 다음과 같이 화면에서 확인할 수 있습니다.

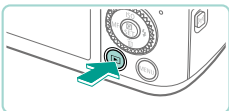

1 재생 모드로 설정합니다.

- [▶] 버튼을 누릅니다.
- 마지막으로 촬영한 이미지가 나타납니다.



2 이미지를 선택합니다.

- 이전 이미지를 보려면 [◀] 버튼을 누르거나 [⦿] 다이얼을 시계 반대 방향으로 돌립니다. 다음 이미지를 보려면 [▶] 버튼을 누르거나 [⦿] 다이얼을 시계 방향으로 돌립니다.
- [◀][▶] 버튼을 누르고 누른 상태를 유지하면 이미지를 빠르게 탐색할 수 있습니다.

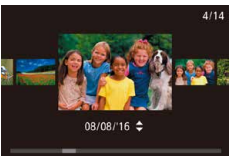

- 이 화면 (스크롤 재생 모드)을 표시하려면 [⦿] 다이얼을 빠르게 돌립니다. 이 모드에서 [⦿] 다이얼을 돌려 이미지를 탐색합니다.

- 단일 이미지 디스플레이로 돌아가려면 [⦿] 버튼을 누릅니다.

- 동영상은 [SET ▶] 아이콘으로 표시되어 있습니다. 동영상을 재생하려면 단계 3으로 이동합니다.



3 동영상을 재생합니다.

- [⦿] 버튼을 누르고 [▲][▼] 버튼을 눌러 [▶]를 선택한 다음 [⦿] 버튼을 다시 누릅니다.
- 재생이 시작되고 동영상이 끝나면 [SET ▶]가 나타납니다.
- 볼륨을 조정하려면 재생 중 [▲][▼] 버튼을 누릅니다.



- 재생 모드에서 촬영 모드로 전환하려면 셔터 버튼을 반누름하거나 (MF31), [▶] 버튼 또는 동영상 버튼을 누르거나 모드 다이얼을 돌리십시오.



- [⦿]를 터치하여 동영상 재생을 시작할 수도 있습니다. 볼륨을 조정하려면 재생 중에 화면을 위아래로 빠르게 드래그합니다.

촬영 전 준비사항

기본 기능 가이드

고급 기능 가이드

카메라의 기본 조작

자동 모드 / 하이브리드 오토 모드

기타 촬영 모드

P 모드

Tv, Av, M, C1 및 C2 모드

재생 모드

무선 기능

메뉴 설정하기

액세서리

부록

색인

이미지 삭제하기

한 번에 1매씩 불필요한 이미지를 선택하여 삭제할 수 있습니다. 삭제된 이미지는 복구할 수 없으므로 삭제하기 전에 충분히 주의를 기울이십시오.

1 삭제할 이미지를 선택합니다.

- [◀][▶] 버튼을 누르거나 [●] 다이얼을 돌려 이미지를 선택합니다.



2 이미지를 삭제합니다.

- [▼] 버튼을 누릅니다.
- [삭제합니까?] 메시지가 나타나면 [◀][▶] 버튼을 누르거나 [●] 다이얼을 돌려 [삭제]를 선택한 다음 [●] 버튼을 누릅니다.
- 현재 이미지가 삭제됩니다.
- 삭제를 취소하려면 [◀][▶] 버튼을 누르거나 [●] 다이얼을 돌려 [취소]를 선택한 다음 [●] 버튼을 누릅니다.



- 여러 개의 이미지를 한 번에 삭제할 수 있습니다 (115).



- 단계 2의 화면에서 [삭제]를 터치하여 현재 이미지를 삭제할 수도 있습니다.

촬영 전 준비사항

기본 기능 가이드

고급 기능 가이드

카메라의 기본 조작

자동 모드 / 하이브리드 오토 모드

기타 촬영 모드

P 모드

Tv, Av, M, C1 및 C2 모드

재생 모드

무선 기능

메뉴 설정하기

액세서리

부록

색인

고급 기능 가이드

카메라의 기본 조작

촬영 및 재생 옵션을 포함한 기타 기본적인 여러 가지 기능을 소개합니다.

켜기/끄기

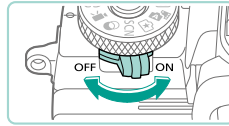

촬영 모드

- 전원 스위치를 [ON] 쪽으로 밀어 카메라를 촬영 모드로 실행합니다.
- 카메라를 끄려면 전원 스위치를 [OFF] 쪽으로 설정합니다.

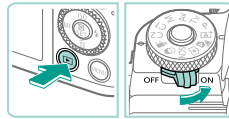

재생 모드

- [▶] 버튼을 누른 상태에서 전원 스위치를 [ON] 쪽으로 밀어 카메라를 재생 모드로 실행합니다.
- 촬영 모드로 전환하려면 [▶] 버튼을 다시 누릅니다.
- 카메라를 끄려면 전원 스위치를 [OFF] 쪽으로 설정합니다.



- 카메라에 EF-M 렌즈가 장착되어 있고 전원이 꺼져 있으면 카메라가 카메라에 들어오는 빛을 차단하기 위해 조리개를 조여 카메라의 내부 부품을 보호합니다. 이에 따라 카메라의 전원이 켜지고 꺼질 때 조리개가 조정되면서 작은 소리가 발생하게 됩니다.
- 또한, 카메라가 켜지거나 꺼질 때에는 센서 클리닝도 작동하여 작은 소리가 발생합니다. 카메라의 전원이 꺼지면 센서가 클리닝되고 [▶]가 표시됩니다. 그러나, 짧은 시간 내에 카메라를 연속하여 껐다 켜면 [▶] 아이콘이 표시되지 않을 수도 있습니다.
- 재생 모드에서 촬영 모드로 전환하려면 반 셔터를 누르거나 (31), [▶] 버튼 또는 동영상 버튼을 누르거나 모드 다이얼을 돌리십시오.

촬영 전 준비사항

기본 기능 가이드

고급 기능 가이드

카메라의 기본 조작

자동 모드 / 하이브리드 오토 모드

기타 촬영 모드

P 모드

Tv, Av, M, C1 및 C2 모드

재생 모드

무선 기능

메뉴 설정하기

액세서리

부록

색인

절전 기능 (자동 전원 오프)

- 일정 시간 동안 카메라를 조작하지 않으면 배터리를 절약하기 위해 화면이 꺼지고 (디스플레이 오프) 그 다음 카메라 전원도 자동으로 꺼집니다.
- 약 1분 간 아무 조작을 하지 않으면 화면이 자동으로 꺼지고 그로부터 약 1분이 더 지나면 카메라의 전원이 자동으로 꺼집니다. 화면이 꺼졌을 때 다시 켜고 촬영 준비 상태로 돌아가려면 셔터 버튼을 반누름하십시오 (☞31).



- 재생 모드에서 화면이 꺼지는 경우에도 반 셔터를 누르면 촬영 화면을 실행할 수 있습니다.
- 필요에 따라 자동 전원 오프를 해제하거나 디스플레이 오프 시간을 조정할 수 있습니다 (☞158).
- 카메라를 컴퓨터에 연결한 상태 (☞177) 또는 Wi-Fi를 통해 다른 기기에 연결된 상태 (☞127)에서는 카메라의 절전 기능이 작동하지 않습니다.

셔터 버튼

피사체에 초점을 맞추려면 먼저 셔터 버튼을 반누름하여 피사체에 초점을 맞춘 다음 셔터 버튼을 완전히 눌러서 촬영하십시오.
본 설명서에서 셔터 버튼 조작은 *셔터 반누름*과 *셔터 완전 누름*으로 설명되어 있습니다.

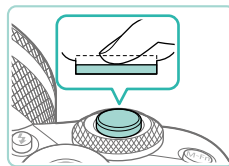

1 셔터 버튼을 반누름합니다. (살짝 눌러 초점을 맞춥니다.)

- 셔터 버튼을 반누름합니다. 신호음이 두 번 울리고 초점을 맞춘 이미지 영역 주변에 프레임이 나타납니다.

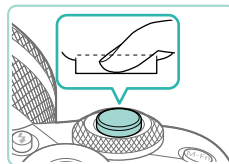

2 완전히 누릅니다. (셔터 버튼을 반누름한 상태에서 완전히 눌러서 촬영합니다.)

- 카메라가 촬영합니다.



- 셔터 버튼을 반누름하지 않고 촬영하면 이미지의 초점이 맞지 않을 수 있습니다.

촬영 전 준비사항

기본 기능 가이드

고급 기능 가이드

카메라의 기본 조작

자동 모드 / 하이브리드 오토 모드

기타 촬영 모드

P 모드

Tv, Av, M, C1 및 C2 모드

재생 모드

무선 기능

메뉴 설정하기

액세서리

부록

색인

광학 뷰파인더

뷰파인더를 사용하면 피사체에 초점을 유지할 수 있으므로 촬영이 더욱 쉬워집니다.

1 필요한 대로 화면과 뷰파인더 간을 전환합니다.

- 뷰파인더를 눈 가까이 가져가면 디스플레이가 작동되며 카메라 화면이 꺼집니다.
- 뷰파인더가 눈에서 멀리 떨어지면 디스플레이가 꺼지며 카메라 화면이 작동합니다.

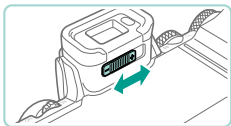

2 디오프터를 조정합니다.

- 노브를 이동하여 뷰파인더 이미지를 선명하게 조정합니다.



- 뷰파인더 디스플레이와 카메라 화면은 동시에 작동하지 않습니다.



- 뷰파인더는 초고정밀 제작 기술로 생산되며 픽셀값의 99.99% 이상이 설계된 사양에 맞게 작동하지만 드문 경우 작동하지 않는 픽셀이 적색 또는 흑색 점으로 나타날 수 있습니다. 이는 오작동이 아니며 기록되는 이미지에 영향을 미치지 않습니다.
- 일부 화면 비율 설정 ([49])에서는 상하 또는 좌우에 검은 바가 표시됩니다. 이 부분은 기록되지 않습니다.
- MENU ([35]) > [Y1] 탭 > [표시 설정] > [디스플레이 설정] > [수동]을 선택한 다음 [수동 표시] > [뷰파인더]를 선택하면 뷰파인더에서 눈이 떨어질 때 화면이 작동하지 않습니다.
- MENU ([35]) > [C1] 탭 > [촬영 정보 표시] > [뷰파인더 세로 표시] > [끄기]를 선택한 경우, 카메라를 세로로 들면 촬영 정보 표시가 조정되지 않습니다.
- MENU ([35]) > [C2] 탭 > [디스플레이 모드] > [디스플레이 우선] > [질전]을 선택하면 [A], [P], [Av], [Tv], [M] 모드에서 배터리 전원을 절약할 수 있으나 뷰파인더 및 화면 디스플레이가 끊기는 것처럼 보일 수 있습니다.
- 뷰파인더 표시 중 Wi-Fi 메뉴 ([127])를 실행하면 디스플레이가 카메라 화면으로 전환됩니다.
- 뷰파인더와 카메라 화면의 디스플레이 밝기 ([158])는 각각 개별적으로 설정할 수 있습니다.
- 촬영 화면을 줄이려면 MENU ([35]) > [C2] 탭 > [뷰파인더 표시 형식] > [표시 2]를 선택하십시오.

촬영 전 준비사항

기본 기능 가이드

고급 기능 가이드

카메라의 기본 조작

자동 모드 / 하이브리드 오토 모드

기타 촬영 모드

P 모드

Tv, Av, M, C1 및 C2 모드

재생 모드

무선 기능

메뉴 설정하기

액세서리

부록

색인

촬영 모드

모드 다이얼을 사용하여 각각의 촬영 모드를 설정할 수 있습니다. 모드 다이얼을 돌릴 때에는 모드 가운데에 있는 모드 다이얼 해제 버튼을 누른 상태에서 돌리십시오.

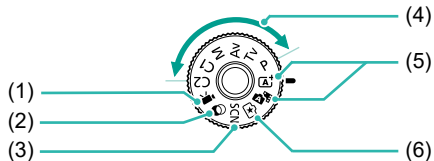

- (1) 동영상 모드
동영상 촬영용 (㉞64, ㉞94).
모드 다이얼을 동영상 모드 이외의 위치로 설정한 경우에도 동영상 버튼을 눌러 동영상을 촬영할 수 있습니다.
- (2) 크리에이티브 필터 모드
촬영 시 이미지에 다양한 효과를 추가합니다 (㉞59).
- (3) 특별한 장면 모드
특정 장면에 맞는 최적의 설정값을 사용하여 촬영할 수 있습니다 (㉞56).
- (4) P, Tv, Av, M, C1, C2 모드
원하는 설정값을 이용하여 다양한 종류의 사진을 촬영합니다 (㉞68, ㉞90, ㉞91, ㉞92, ㉞100).
- (5) 장면 인텔리전트 오토 모드 / 하이브리드 오토 모드
카메라가 설정값을 선택하도록 하여 완전 자동으로 촬영할 수 있습니다 (㉞39, ㉞41).
- (6) 크리에이티브 어시스트 모드
촬영 시 이미지의 조정 사항을 이해하기 쉽게 미리보기로 확인할 수 있습니다. 설정값을 저장하거나 나중에 다시 적용할 수도 있습니다 (㉞53).



- 모드 다이얼을 돌려 재생 모드에서 촬영 모드로 전환할 수 있습니다.

화면 각도 조정하기

화면의 각도 및 방향을 장면이나 촬영 방식에 맞게 조정할 수 있습니다.

스크린 아래로 내리기

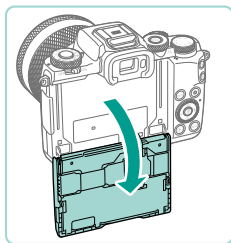

- 화면은 약 180°까지 열 수 있습니다.
- 사진에 촬영자 본인을 포함하고자 하는 경우에는 화면을 카메라 전면부로 회전시켜 본인의 미리 이미지를 확인할 수 있습니다.

스크린 위로 올리기

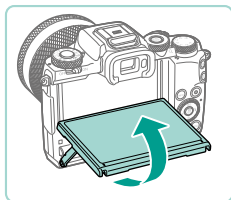

- 스크린의 아래쪽을 잡아 촬영자 쪽으로 들어 올립니다.
- 화면은 약 85°까지 열 수 있습니다.



- 카메라를 사용하지 않을 때에는 스크린을 닫아 두십시오.
- 화면에 힘을 가해 너무 크게 열면 카메라가 파손될 수 있으므로 주의하십시오.



- 미리 이미지 기능을 끄려면 MENU (㉞35) > [CAMERA] 탭 > [반전 표시] > [끄기]를 선택하십시오.

촬영 전 준비사항

기본 기능 가이드

고급 기능 가이드

카메라의 기본 조작

자동 모드 / 하이브리드 오토 모드

기타 촬영 모드

P 모드

Tv, Av, M, C1 및 C2 모드

재생 모드

무선 기능

메뉴 설정하기

액세서리

부록

색인

촬영 표시 옵션

[INFO] 버튼을 눌러 촬영 정보, 격자선, 전자 수평계를 표시하거나 숨길 수 있습니다.

화면에 표시되는 내용을 디스플레이를 더욱 세부적으로 설정하려면 [CAM] 탭 > [촬영 정보 표시]를 실행하십시오 (195).



- 어두운 장소에서 촬영하는 경우에는 야간 보기 기능이 작동하고 화면의 밝기가 자동으로 높아져 촬영 구도가 어떻게 이루어지는지 쉽게 확인할 수 있습니다. 그러나, 화면 상의 이미지 밝기와 촬영된 이미지의 밝기가 일치하지 않을 수 있습니다. 화면 상의 이미지 왜곡이나 불규칙한 피사체의 움직임은 기록되는 이미지에는 영향을 주지 않습니다.
- 재생 표시 옵션은 "디스플레이 모드 전환하기" (105)를 참조하십시오.

퀵 설정 메뉴 사용하기

Q (퀵 설정) 메뉴에서 자주 사용하는 기능을 설정할 수 있습니다. 메뉴 항목과 옵션은 촬영 모드 (196) 또는 재생 모드 (210)에 따라 다릅니다.



(1) (2)

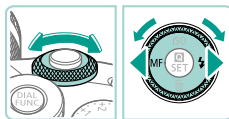

1 Q 메뉴를 표시합니다.

- [Q] 버튼을 누릅니다.

2 메뉴 항목을 선택합니다.

- [▲][▼] 버튼을 눌러 메뉴 항목 (1)을 선택합니다.
- 화면 하단에 사용 가능한 옵션 (2)이 나타납니다.

3 옵션을 선택합니다.

- [◀][▶] 버튼을 누르거나 [OK] 또는 [DIAL SHIFTER] 다이얼을 돌려 옵션을 선택합니다.
- [INFO] 아이콘으로 표시된 항목은 [INFO] 버튼을 눌러서 설정할 수 있습니다.

4 선택을 확인한 후 종료합니다.

- [Q] 버튼을 누릅니다.
- 단계 1에서 [Q] 버튼을 누르기 전의 화면이 다시 나타나고 설정한 옵션이 나타납니다.

촬영 전 준비사항

기본 기능 가이드

고급 기능 가이드

카메라의 기본 조작

자동 모드 / 하이브리드 오토 모드

기타 촬영 모드

P 모드

Tv, Av, M, C1 및 C2 모드

재생 모드

무선 기능

메뉴 설정하기

액세서리

부록

색인



- 단계 3에서 [☀️] 다이얼을 돌려 옵션을 선택할 수도 있습니다.
- 카메라의 기본 설정을 복원하면 잘못 변경된 설정을 취소할 수 있습니다 (📖163).
- 메뉴 항목에서 [↵]를 선택하고 [ⓘ] 버튼을 눌러 설정 과정을 완료할 수도 있습니다.

터치 스크린 조작을 사용해 설정값 지정하기



- 화면 우측 상단의 [ⓘ]를 터치해 켜 설정 메뉴를 엽니다.
- 메뉴 항목을 터치한 다음 옵션을 터치해 설정을 완료합니다.
- 이전 화면으로 돌아가려면 [↵] 메뉴 항목을 터치하거나 선택한 옵션을 다시 터치합니다.
- [ⓘ]를 터치하면 [ⓘ] 아이콘으로 표시된 옵션의 화면으로 이동할 수 있습니다.

메뉴 화면 사용하기

다음과 같이 메뉴 화면에서 다양한 기능을 설정할 수 있습니다.

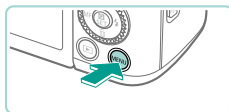

1 메뉴 화면을 표시합니다.

- [MENU] 버튼을 누릅니다.



2 탭을 선택합니다.

- [◀][▶] 버튼을 누르거나 [☀️] 다이얼을 돌려 탭을 선택합니다.
- 탭들은 촬영 ([📷]), 재생 ([▶]), 설정 ([ⓘ])과 같은 기능 (1) 또는 각 기능 내의 페이지 (2)를 나타냅니다. 본 설명서에서 탭들은 [📷]에서와 같이 기능 및 페이지를 결합하여 표시되어 있습니다.



3 메뉴 항목을 선택합니다.

- [▲][▼] 버튼을 누르거나 [☀️] 다이얼을 돌려 항목을 선택한 다음 [ⓘ] 버튼을 누릅니다.
- 옵션이 표시되지 않는 메뉴 항목은 먼저 [ⓘ] 버튼을 눌러 화면을 전환한 다음 [▲][▼] 버튼을 누르거나 [☀️] 다이얼을 돌려 메뉴 항목을 선택합니다.
- [MENU] 버튼을 누르면 이전 화면으로 되돌아갑니다.

촬영 전 준비사항

기본 기능 가이드

고급 기능 가이드

카메라의 기본 조작

자동 모드 / 하이브리드 오토 모드

기타 촬영 모드

P 모드

Tv, Av, M, C1 및 C2 모드

재생 모드

무선 기능

메뉴 설정하기

액세서리

부록

색인

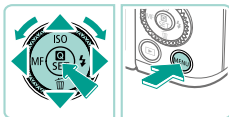
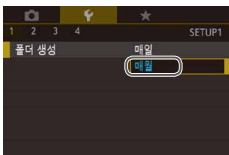

4 옵션을 선택합니다.

- 옵션이 세로로 나열되어 있으면
[▲][▼] 버튼을 누르거나
[DISP] 다이얼을 돌려 옵션을
선택합니다.
- 옵션이 가로로 나열되어 있으면
[◀][▶] 버튼을 누르거나
[DISP] 다이얼을 돌려 옵션을
선택합니다.

5 선택을 확인한 후 종료합니다.

- [OK] 버튼을 눌러 선택을 확인하고
메뉴 항목 선택 화면으로 돌아갑니다.
- [MENU] 버튼을 누르면 단계 1에서
[MENU] 버튼을 누르기 전의 화면으로
돌아갑니다.



- 단계 2에서 [M-Fn] 버튼을 눌러 기능 탭을 선택할 수도 있습니다.
- 단계 3-4에서 [DISP] 다이얼을 돌려 항목이나 옵션을 선택할 수도 있습니다.
- 카메라의 기본 설정을 복원하면 잘못 변경된 설정을 취소할 수 있습니다 (163).
- 선택한 촬영 모드 또는 재생 모드에 따라 사용 가능한 메뉴 항목이 달라집니다 (198 - 210).

터치 스크린 조작

- 탭을 선택하려면 [MENU] 버튼을 눌러 메뉴 화면을 표시하고 원하는 기능 탭과 페이지 탭을 터치합니다.
- 항목을 터치하여 선택한 다음 다시 터치합니다.
- 옵션을 터치해 설정을 완료하고 메뉴 항목 선택 화면으로 돌아갑니다.
- 옵션이 나타나지 않는 메뉴 항목을 설정하려면 먼저 메뉴 항목을 터치해 설정 화면을 표시합니다. 이전 화면으로 되돌아가려면 [MENU]를 터치합니다.
- 입력 도구 (체크 박스 또는 텍스트 필드 등)를 터치하여 선택할 수도 있으며 온스크린 키보드를 터치하여 문자를 입력할 수 있습니다.
- [INFO], [MENU], [SET]을 터치했을 때 나타나는 효과는 각각 [INFO], [MENU], [OK] 버튼을 눌렀을 때의 효과와 동일합니다.
- 메뉴를 없애려면 [MENU] 버튼을 다시 누릅니다.

촬영 전 준비사항

기본 기능 가이드

고급 기능 가이드

카메라의 기본 조작

자동 모드 / 하이브리드 오토 모드

기타 촬영 모드

P 모드

Tv, Av, M, C1 및 C2 모드

재생 모드

무선 기능

메뉴 설정하기

액세서리

부록

색인

온스크린 키보드

화면의 키보드를 사용하여 무선 통신 설정 (127) 및 기타 정보를 실행합니다. 입력 가능한 정보의 길이와 종류는 사용하는 기능에 따라 다릅니다.

(1) 문자 입력하기

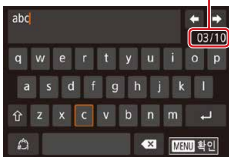

- 문자를 터치하여 입력합니다.
- 입력 가능한 정보의 양 (1)은 사용하는 기능에 따라 다릅니다.

커서 이동하기

- [←][→]를 터치합니다.

줄 바꾸기

- [↵]를 터치합니다.

입력 모드 전환하기

- 숫자나 기호로 전환하려면 [123]를 터치합니다.
- 대문자를 입력하려면 [Shift]를 터치합니다.
- 사용하는 기능에 따라 사용 가능한 입력 모드가 다릅니다.

문자 삭제하기

- 이전 문자를 삭제하려면 [←X]를 터치합니다.
- [←X]를 길게 터치하면 문자가 한 번에 5개씩 삭제됩니다.

입력 확인하고 이전 화면으로 되돌아가기

- [MENU] 버튼을 누릅니다.



- 일부 기능에는 [↵]가 표시되지 않으며 사용할 수 없습니다.



- [▲][▼][←][→] 버튼을 누르거나 [Globe][Globe] 다이얼을 돌려 문자 또는 아이콘을 선택한 다음 [OK] 버튼을 눌러서 키보드를 사용할 수도 있습니다. [Globe] 다이얼을 돌려 커서를 이동할 수도 있습니다. [MENU] 버튼을 누르면 이전 화면으로 되돌아갑니다.

촬영 전 준비사항

기본 기능 가이드

고급 기능 가이드

카메라의 기본 조작

자동 모드 / 하이브리드 오토 모드

기타 촬영 모드

P 모드

Tv, Av, M, C1 및 C2 모드

재생 모드

무선 기능

메뉴 설정하기

액세서리

부록

색인

표시등 디스플레이

카메라의 상태에 따라 카메라 뒷면에 있는 표시등 (📷4)이 점등하거나 점멸합니다.

- 컴퓨터에 연결된 경우 (📖177)
- 디스플레이가 꺼진 경우 (📖31, 📖157, 📖158)
- 시작 중, 이미지 기록 중, 읽기 중인 경우
- 기타 장비와 통신 중인 경우
- 장시간 노출 촬영 중인 경우 (📖90, 📖92)
- Wi-Fi에 연결되어있거나 Wi-Fi를 통해 전송 중인 경우



- 표시등이 녹색으로 깜박이는 경우, 카메라를 끄거나 메모리 카드 슬롯/배터리 커버를 열지 마십시오. 또한 카메라를 흔들거나 카메라에 심한 충격을 주면 이미지에 문제가 생기거나 카메라 또는 메모리 카드가 손상될 수 있습니다.

촬영 전 준비사항

기본 기능 가이드

고급 기능 가이드

카메라의 기본 조작

자동 모드 / 하이브리드 오토 모드

기타 촬영 모드

P 모드

Tv, Av, M, C1 및 C2 모드

재생 모드

무선 기능

메뉴 설정하기

액세서리

부록

색인

자동 모드 / 하이브리드 오토 모드

촬영 시 많은 제어 기능을 자동으로 설정하여 쉽게 촬영할 수 있게 해주는 편리한 모드입니다.

카메라 지정 설정값으로 촬영하기

카메라가 피사체와 촬영 조건을 판단하여 자동으로 특정 장면에 대한 최적의 설정값을 선택하도록 할 수 있습니다.

촬영 (장면 인텔리전트 오토)

▶ 정지 이미지 ▶ 동영상

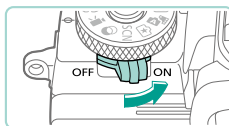

1 카메라를 켭니다.

- 전원 스위치를 [ON] 쪽으로 설정합니다.

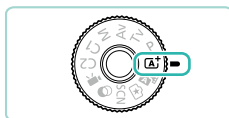

2 [A+] 모드로 설정합니다.

- 모드 다이얼 해제 버튼을 누른 상태에서 모드 다이얼을 [A+]로 돌립니다.
- 화면 좌측 상단에 장면 아이콘이 표시됩니다 (43).
- 카메라에서 인식한 얼굴과 피사체 주변에 프레임이 나타나 초점이 맞았음을 표시합니다.



3 촬영 구도를 잡습니다.

- 줌 렌즈를 사용할 때에는 렌즈의 줌 링을 손가락으로 돌려 줌해 주십시오.

촬영 전 준비사항

기본 기능 가이드

고급 기능 가이드

카메라의 기본 조작

자동 모드 / 하이브리드 오토 모드

기타 촬영 모드

P 모드

Tv, Av, M, C1 및 C2 모드

재생 모드

무선 기능

메뉴 설정하기

액세서리

부록

색인

4 촬영합니다.

정지 이미지 촬영하기

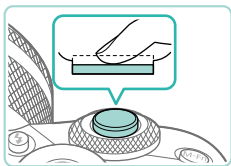

1) 초점을 맞춥니다.

- 셔터 버튼을 반누릅니다. 카메라가 초점을 맞추면 신호음이 두 번 울리고 초점을 맞춘 위치에 AF 프레임이 나타납니다.

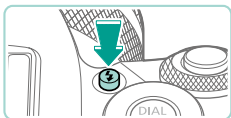

- [플래시를 올리십시오]가 나타나면 [] 버튼을 눌러 플래시를 올립니다. 촬영하면 플래시가 발광합니다. 플래시를 사용하지 않을 경우에는 플래시를 손가락으로 눌러 닫아 주십시오.

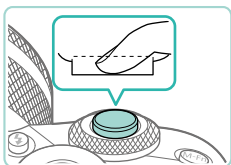

2) 촬영합니다.

- 셔터 버튼을 완전히 눌러 촬영합니다. (플래시를 올린 경우에는 저조명의 조건일 때 플래시가 자동으로 발광합니다.)
- 촬영한 이미지가 화면에 약 2초간 디스플레이 됩니다.
- 이미지가 디스플레이되는 동안에도 셔터 버튼을 다시 누르면 촬영을 할 수 있습니다.



동영상 촬영하기

1) 촬영을 시작합니다.

- 동영상 버튼을 누릅니다. 촬영이 시작되며 화면에 [● 녹화]와 경과 시간이 나타납니다.
- 화면의 위쪽과 아래쪽에 나타나는 검은색 비는 촬영되지 않는 부분을 표시합니다.
- 카메라에서 인식한 얼굴에 초점이 맞추어지며 그 위에 프레임이 표시됩니다.
- 촬영이 시작되면 동영상 버튼에서 손가락을 떼십시오.

2) 필요에 따라 피사체 크기와 촬영 구도를 변경합니다.

- 피사체 크기를 바꾸려면 단계 3에서의 과정을 반복하십시오. 그러나 카메라 조작용이 기록됩니다.
- 촬영 구도를 변경하면 초점, 밝기 및 색조는 자동으로 조정됩니다.



3) 촬영을 완료합니다.

- 동영상 촬영을 중단하려면 동영상 버튼을 다시 누릅니다.
- 메모리 카드가 가득 차면 촬영이 자동으로 중단됩니다.

촬영 전 준비사항

기본 기능 가이드

고급 기능 가이드

카메라의 기본 조작

자동 모드 / 하이브리드 오토 모드

기타 촬영 모드

P 모드

Tv, Av, M, C1 및 C2 모드

재생 모드

무선 기능

메뉴 설정하기

액세서리

부록

색인

하이브리드 오토 모드로 촬영하기

▶ 정지 이미지 ▶ 동영상

정지 이미지를 촬영하는 것만으로도 하루 동안의 짧은 동영상을 만들 수 있습니다. 이미지를 촬영하기 전에 카메라가 자동으로 장면의 2~4초 클립을 기록하며, 이 장면들은 나중에 다이제스트 무비로 결합됩니다.

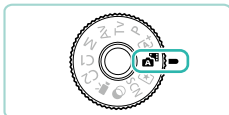

1 [Still] 모드로 설정합니다.

- "촬영 (장면 인텔리전트 오토)" (📖39)의 단계 2를 따라 [Still]를 선택합니다.

2 촬영 구도를 잡습니다.

- "촬영 (장면 인텔리전트 오토)" (📖39)의 단계 3~4를 따라 촬영 구도를 잡고 초점을 맞춥니다.
- 더욱 인상적인 다이제스트 무비를 촬영하려면 정지 이미지를 촬영하기 약 4초 전부터 카메라가 피사체를 향하도록 하십시오.

3 촬영합니다.

- "촬영 (장면 인텔리전트 오토)" (📖39)의 단계 4를 따라 정지 이미지를 촬영합니다.
- 카메라가 정지 이미지와 동영상 클립을 모두 촬영합니다. 정지 이미지와 셔터음으로 종료되는 클립은 다이제스트 무비에 한 챕터로 생성됩니다.



- 이 모드에서는 다이제스트 무비가 각 촬영마다 별도로 기록되기 때문에 [Still] 모드보다 배터리 수명이 짧습니다.
- 카메라를 켜 직후, [Still] 모드를 선택한 직후 또는 카메라에서 다른 조작을 한 직후에 정지 이미지를 촬영하면 다이제스트 무비가 기록되지 않을 수 있습니다.
- 카메라나 렌즈의 조작으로 인해 발생한 모든 작동음 및 진동은 다이제스트 무비에 기록됩니다.



- 다이제스트 무비 화질은 NTSC에서 [FHD 29.97P] 또는 PAL에서 [FHD 25.00P]이며, 비디오 형식에 따라 달라집니다 (📖157).
- 반 셔터를 누르거나 셀프타이머를 실행할 때에는 작동음이 발생하지 않습니다.
- 다음과 같은 클립의 경우에는 다이제스트 무비가 [Still] 모드에서 같은 날짜에 촬영되었어도 다른 영상 파일로 저장됩니다.
 - 다이제스트 무비 파일 크기가 약 4GB가 되거나 총 기록 시간이 약 16분 40초가 된 경우
 - 다이제스트 무비가 보호된 경우 (📖112)
 - 서머 타임 (📖21), 비디오 형식 (📖157), 시간대 설정 (📖159) 또는 저작권 정보 (📖162) 설정이 변경된 경우
 - 새로운 폴더가 생성된 경우 (📖155)
- 기록된 셔터음은 수정하거나 삭제할 수 없습니다.
- 정지 이미지를 촬영하지 않고 다이제스트 무비만을 촬영하려면 사전에 설정값을 조정하십시오. MENU (📖35) > [📷6] 탭 > [다이제스트 유형] > [정지 이미지 없음]을 선택하십시오 (📖35).
- 각 챕터를 편집할 수 있습니다 (📖126).

촬영 전 준비사항

기본 기능 가이드

고급 기능 가이드

카메라의 기본 조작

자동 모드 / 하이브리드 오토 모드

기타 촬영 모드

P 모드

Tv, Av, M, C1 및 C2 모드

재생 모드

무선 기능

메뉴 설정하기

액세서리

부록

색인

다이제스트 무비 재생

[Still] 모드에서 촬영한 정지 이미지를 디스플레이하여 동일한 날짜에 생성된 다이제스트 무비를 재생하거나 재생할 다이제스트 무비의 날짜를 지정하십시오 (📖106).

정지 이미지/동영상



- 카메라에서 조작음이 나지 않는 경우는 [INFO] 버튼을 누른 상태에서 전원이 켜졌을 수 있습니다. 사운드를 켜려면 [MENU] 버튼을 누르고 [F3] 탭의 [표시음]을 선택한 다음 [▲][▼] 버튼을 누르거나 [ON] 다이얼을 돌려 [켜기]를 선택하십시오.

정지 이미지



- 셔터를 반누름했을 때 카메라가 피사체에 초점을 맞추지 못한 경우에는 주황색 AF 프레임이 [ON]와 함께 표시되며, 셔터 버튼을 완전히 누른 경우에도 촬영이 되지 않습니다.
- 인물 또는 기타 피사체를 인식하지 못했을 때, 피사체가 어둡거나 콘트라스트가 부족한 경우 또는 매우 밝은 조건에서는 초점을 맞추는데 더 오랜 시간이 걸리거나 초점을 올바르게 맞추지 못할 수 있습니다.
- [ON] 아이콘이 깜박이는 것은 카메라의 흔들림으로 인해 이미지가 흐릿해질 수 있음을 경고하는 것입니다. 이 경우에는 카메라가 움직이지 않도록 카메라를 삼각대에 장착하거나 다른 방법을 이용하여 카메라를 고정하십시오.
- 촬영 시 플래시가 발광하였으나 이미지가 어둡게 나올 경우, 피사체에 가까이 이동하십시오. 표시된 정보에 대한 자세한 내용은 "플래시" (P213)를 참조하십시오.
- 어두운 곳에서 촬영 시 적목 현상을 감소시키고 포커싱을 보조하기 위해 램프가 켜질 수 있습니다.
- 일부 렌즈에서는 플래시가 발광한 경우 비네팅 현상 또는 어두운 이미지 영역이 발생할 수 있습니다.
- 촬영 시 깜박이는 [ON] 아이콘이 나타나면 플래시 충전이 끝날 때까지 촬영할 수 없음을 의미합니다. 플래시 충전이 끝나면 바로 촬영을 다시 시작할 수 있으므로 셔터 버튼을 완전히 누르고 기다리거나 셔터 버튼에서 손을 떼었다가 버튼을 다시 누르십시오.
- 촬영 화면이 표시되기 전에 촬영을 다시 할 수는 있지만 이전 촬영에서 설정된 초점, 밝기, 색상이 사용됩니다.



- 촬영한 직후부터 최종 저장된 이미지가 보이기 전까지 미리보기에서 비네팅 현상이 나타납니다.
- 촬영 직후의 이미지 디스플레이 시간을 변경할 수 있습니다 (P52).

동영상



- 장시간 동안 동영상을 반복하여 기록하면 카메라에서 열이 발생할 수 있습니다. 이는 고장이 아닙니다.
- 동영상 촬영 중에는 마이크 (1)를 만지지 마십시오. 마이크를 가리면 음성이 제대로 녹음되지 않거나 약한 음량으로 녹음될 수 있습니다.

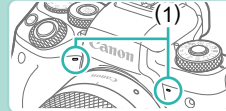

- 카메라 버튼에서 나는 소리가 동영상에 기록되므로 촬영 중에는 동영상 버튼 및 터치 스크린 패널 이외의 다른 조작부에 손대지 마십시오. 촬영 중 설정을 조정하거나 다른 작동을 실행하려면 가능한 한 터치 스크린 패널을 사용하십시오.
- 렌즈와 카메라에서 발생하는 조작음도 기록됩니다. 별개의 외부 마이크를 사용하면 이러한 조작음을 감소시킬 수 있습니다 (P174).
- 동영상 기록이 시작되면 이미지 디스플레이 영역이 변경되며 특정 카메라 흔들림 등을 보정할 수 있도록 피사체가 확대됩니다. 촬영 전과 같은 크기로 보면서 피사체를 촬영하려면 손떨림 보정 설정값을 조정하십시오 (P86).

촬영 전 준비사항

기본 기능 가이드

고급 기능 가이드

카메라의 기본 조작

자동 모드 / 하이브리드 오토 모드

기타 촬영 모드

P 모드

Tv, Av, M, C1 및 C2 모드

재생 모드

무선 기능

메뉴 설정하기

액세서리

부록

색인



- 오디오는 스테레오로 기록됩니다.
- 동영상 촬영 중에는 자동 초점 시의 렌즈 작동음이 기록될 수 있습니다. 별매의 외부 마이크를 사용하면 렌즈의 노이즈를 감소시킬 수 있습니다. 사운드를 녹음하고자 하지 않을 경우에는 MENU (📖35) > [📷7] 탭 > [녹음] > [해제]를 선택하십시오.
- 동영상 촬영 중 초점을 고정하려면 MENU (📖35) > [📷7] 탭 > [동영상 서보 AF] > [해제]를 선택하십시오.
- 4 GB를 초과하는 동영상은 여러 개의 파일로 분할됩니다. 촬영자에게 이를 알리기 위해 동영상 크기가 4 GB에 도달하기 약 30초 전에 촬영 화면의 경과 시간이 깜박입니다. 촬영을 계속하여 4GB를 초과하는 경우에는 카메라가 자동으로 새로운 동영상 파일을 생성하며 깜박임이 중단됩니다. 분할된 동영상 파일은 자동으로 순서대로 재생되지 않습니다. 각 동영상을 따로 확인해야 합니다.

장면 아이콘

▶ 정지 이미지 ▶ 동영상

[A+] 및 [A+] 모드에서는 카메라가 촬영 장면을 판단하여 해당 아이콘을 표시한 다음 자동으로 초점을 맞추고 피사체의 밝기와 색상에 맞는 최적의 설정값을 선택합니다.

배경	인물 촬영 시		아이콘 배경색
	인물	움직임	
밝은 장면			회색
밝은 장면에서 역광			
푸른 하늘 포함			밝은 청색
푸른 하늘과 역광			
스플라이트		-	어두운 청색
어두운 장면		-	
어두운 장면, 삼각대 사용		-	

배경	기타 피사체 촬영 시			아이콘 배경색
	인물 이외의 피사체	움직임	근접	
밝은 장면				회색
밝은 장면에서 역광				
푸른 하늘 포함				밝은 청색
푸른 하늘과 역광				
일몰		-	-	주황색
스플라이트		-		어두운 청색
어두운 장면				
어두운 장면, 삼각대 사용		-	-	

- 셀프 타이머 (📖44) 또는 [A+] 모드에서 촬영하거나 동영상을 촬영할 때에는 "움직임" 아이콘이 표시되지 않습니다.
- 렌즈가 [MF]로 설정되어 있거나 자동 초점이 불가능한 렌즈를 사용할 때에는 "인물 촬영 시" 및 "움직임" 아이콘이 표시되지 않습니다.



- 장면 아이콘이 실제 촬영 조건과 일치하지 않거나 예상한 효과, 색상 또는 밝기로 촬영되지 않는 경우에는 [P] 모드 (📖68)에서 촬영해 보십시오.

촬영 전 준비사항

기본 기능 가이드

고급 기능 가이드

카메라의 기본 조작

자동 모드 / 하이브리드 오토 모드

기타 촬영 모드

P 모드

Tv, Av, M, C1 및 C2 모드

재생 모드

무선 기능

메뉴 설정하기

액세서리

부록

색인

화면에 나타나는 프레임

▶ 정지 이미지 ▶ 동영상

카메라가 피사체를 감지하면 다양한 프레임이 나타납니다.

- 카메라에서 주 피사체로 인식한 피사체 (또는 인물의 얼굴)에는 흰색 프레임이 나타납니다. 초점을 유지하기 위해 피사체를 추적하는 동안 프레임이 일정 범위 안에서 움직이는 피사체를 따라갑니다.
- 셔터 버튼을 반누름하면 프레임이 녹색으로 변하고 카메라가 초점을 맞춥니다.
- [A+] 모드에서 피사체의 움직임을 감지할 때 반 셔터를 누르면 프레임이 청색으로 변하고 밝기가 서보 AF를 사용하여 재조정됩니다.
- 반 셔터를 눌렀을 때 카메라가 초점을 맞출 수 없는 경우에는 [O]와 함께 주황색의 프레임이 나타납니다.



- 프레임이 나타나지 않거나, 프레임이 원하는 피사체 주위에 나타나지 않거나, 프레임이 배경이나 그와 유사한 영역에 나타나는 경우에는 [P] 모드 (P.68)에서 촬영해 보십시오.



- 서보 AF를 해제하려면 [CAMERA] 탭에서 [AF 자동 전환]을 [해제]로 설정하십시오. 이 경우 "움직임" 아이콘 (P.43)은 더 이상 표시되지 않습니다. 셀프 타이머 (P.44)를 [ON] 이외의 옵션으로 설정하면 [AF 자동 전환]이 자동으로 [해제]로 설정되며 변경할 수 없습니다.



- 초점을 맞출 피사체를 선택하려면 화면에서 원하는 피사체를 터치하십시오. [AF]가 표시되고 카메라가 터치 AF 모드로 설정됩니다.

일반적으로 사용되는 편리한 기능

셀프 타이머 사용하기

▶ 정지 이미지 ▶ 동영상

촬영자를 포함하는 단체 사진을 촬영할 때나 타이머가 필요한 촬영에서 셀프 타이머를 사용할 수 있습니다. 셔터 버튼을 누른 후 약 10초 후에 카메라가 촬영을 시작합니다.



1 설정값을 지정합니다.

- [ON] 버튼을 누르고 메뉴에서 [ON]을 선택한 다음 [ON]을 선택합니다 (P.34).
- 설정이 완료되면 [ON]가 나타납니다.

2 촬영합니다.

- 정지 이미지: 셔터 버튼을 반누름하여 피사체에 초점을 맞춘 다음 셔터 버튼을 완전히 눌러서 촬영합니다.
- 동영상: 동영상 버튼을 누릅니다.

촬영 전 준비사항

기본 기능 가이드

고급 기능 가이드

카메라의 기본 조작

자동 모드 / 하이브리드 오토 모드

기타 촬영 모드

P 모드

Tv, Av, M, C1 및 C2 모드

재생 모드

무선 기능

메뉴 설정하기

액세서리

부록

색인

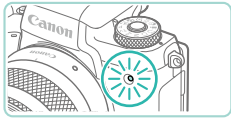

- 셀프 타이머가 작동하기 시작하면 램프가 깜박이고 셀프 타이머 음이 울립니다.
- 촬영되기 2초 전에 램프의 깜박임과 사운드가 빨라집니다. (플래시가 발광할 경우에는 램프는 켜진 상태로 유지됩니다.)
- 카운트다운이 시작된 후에 셀프타이머 촬영을 취소하려면 **[MENU]** 버튼을 누릅니다.
- 원래의 설정으로 되돌리려면 단계 1에서 **[C]**를 선택합니다.

카메라 흔들림을 방지하기 위해 셀프 타이머 사용하기

▶ 정지 이미지 ▶ 동영상

이 옵션을 이용하면 셔터 버튼을 누른 후 약 2초 후에 카메라가 촬영을 시작합니다. 셔터 버튼을 누를 때 카메라 흔들림이 발생해도 이미지에는 영향을 주지 않습니다.



- "셀프 타이머 사용하기" (44)의 단계 1을 따라 **[C]**를 선택합니다.
- 설정이 완료되면 **[C]**가 나타납니다.
- "셀프 타이머 사용하기" (44)의 단계 2를 따라 촬영합니다.

셀프 타이머 사용자 설정하기

▶ 정지 이미지 ▶ 동영상

지연 시간 (0 - 30초) 및 촬영 매수 (1 - 10매)를 설정할 수 있습니다.



1 **[C]**를 선택합니다.

- "셀프 타이머 사용하기" (44)의 단계 1을 따라 **[C]**를 선택한 다음 **[INFO]** 버튼을 누릅니다.



2 설정값을 지정합니다.

- **[▲][▼]** 버튼을 눌러 지연 시간 또는 촬영 매수를 선택합니다.
- **[◀][▶]** 버튼을 누르거나 **[C]** 다이얼을 돌려 값을 선택한 다음 **[C]** 버튼을 두 번 누릅니다.
- 설정이 완료되면 **[C]**가 나타납니다.
- "셀프 타이머 사용하기" (44)의 단계 2를 따라 촬영합니다.



- 셀프 타이머를 사용하는 동영상 촬영의 경우 촬영은 지정된 지연 시간이 지나면 시작되지만 촬영 매수 설정은 아무런 영향을 주지 않습니다.



- 여러 매를 설정한 경우, 노출과 화이트 밸런스는 첫 번째 촬영을 기준으로 결정됩니다. 플래시가 발광하거나 촬영 매수를 많이 설정한 경우, 촬영 대기 시간이 평소보다 길어질 수 있습니다. 메모리 카드가 가득 차면 촬영은 자동으로 중단됩니다.
- 지연 시간을 2초 이상으로 설정한 경우, 촬영 2초 전에 램프와 사운드 빨라집니다. (플래시가 발광할 경우에는 램프는 켜진 상태로 유지됩니다.)

촬영 전 준비사항

기본 기능 가이드

고급 기능 가이드

카메라의 기본 조작

자동 모드 / 하이브리드 오토 모드

기타 촬영 모드

P 모드

Tv, Av, M, C1 및 C2 모드

재생 모드

무선 기능

매뉴 설정하기

액세서리

부록

색인

스크린을 터치해 촬영하기 (터치 셔터)

▶ 정지 이미지 ▶ 동영상

이 옵션을 사용하면 셔터 버튼을 누르는 대신 화면을 터치했다 손가락을 떼는 것만으로 촬영을 할 수 있습니다. 카메라가 자동으로 피사체에 초점을 맞추고 이미지 밝기를 조정합니다.

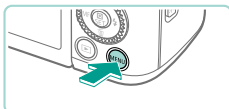

1 터치 셔터 기능을 설정합니다.

- [MENU] 버튼을 누르고 [CAM2] 탭의 [터치 셔터]를 선택한 다음 [ON] 버튼을 누릅니다.
- [터치 셔터]를 선택한 다음 [설정]을 선택합니다.

2 촬영합니다.

- 화면의 피사체를 터치해 사진을 촬영합니다.
- 터치 셔터를 종료하려면 단계 1에서 [해제]를 선택합니다.



- 주황색 AF 프레임은 카메라가 피사체에 초점을 맞추지 못했음을 나타냅니다. 촬영이 되지 않습니다.



- 촬영한 이미지가 나타나는 동안에도 [↶]를 터치해 다음 촬영을 준비할 수 있습니다.

연속 촬영

▶ 정지 이미지 ▶ 동영상

[A] 모드에서는 셔터 버튼을 누르고 있는 동안 카메라가 이미지를 연속으로 촬영합니다.

연속 촬영 속도에 대한 자세한 내용은 "촬영" (P213)를 참조하십시오.

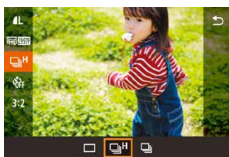

1 설정값을 지정합니다.

- [ON] 버튼을 누르고 메뉴에서 []를 선택한 다음 [] 또는 []를 선택합니다 (P34).
- 설정이 완료되면 [] 또는 []가 나타납니다.

2 촬영합니다.

- 셔터 버튼을 완전히 누르고 있는 동안 카메라가 이미지를 연속으로 촬영합니다.

촬영 전 준비사항

기본 기능 가이드

고급 기능 가이드

카메라의 기본 조작

자동 모드 / 하이브리드 오토 모드

기타 촬영 모드

P 모드

Tv, Av, M, C1 및 C2 모드

재생 모드

무선 기능

메뉴 설정하기

액세서리

부록

색인



- 연속 촬영 중에는 초점이 셔터 버튼을 반누름했을 때의 위치로 고정됩니다.
- 셀프타이머와 함께 사용할 수 없습니다 (㉞44).
- 촬영 조건, 카메라 설정 및 줌 위치에 따라 카메라 촬영이 일시적으로 중단되거나 연속 촬영 속도가 느려질 수 있습니다.
- 촬영 매수가 증가함에 따라 촬영 속도가 느려질 수 있습니다.
- 촬영 조건, 메모리 카드의 종류, 연속 촬영한 매수에 따라 다시 촬영할 수 있기 전까지 지연 시간이 있을 수 있습니다.
- 플래시가 발광하는 경우, 촬영 속도가 느려질 수 있습니다.
- 터치 셔터 (㉞46)에서는 화면을 터치하고 있는 동안 카메라가 이미지를 연속으로 촬영합니다. 연속 촬영 시에는 첫 번째 촬영에서 지정한 초점 위치가 계속 유지됩니다.
- 연속 촬영 시 화면 디스플레이는 실제 촬영한 이미지와 다르며 초점이 맞지 않아 보일 수 있습니다. 일부 렌즈의 경우 연속 촬영 화면 디스플레이가 어둡게 나타날 수 있으나 표준 밝기로 이미지가 촬영됩니다.



- 연속 촬영할 수 있는 이미지의 수가 9매 이하일 때에는 화면 상단의 총 촬영 매수의 우측에 남은 촬영 가능 매수가 표시됩니다 (㉞191). 10매 이상 연속 촬영이 가능할 때에는 표시되지 않습니다.
- 촬영 조건이나 카메라 설정에 따라 연속 촬영 가능 매수가 더 적을 수 있습니다.

이미지 사용자 정의 기능

화질 변경하기

▶ 정지 이미지 ▶ 동영상

크기 (화소 수) 및 압축률 (화질)을 7가지 조합 중에서 선택합니다. 이미지를 RAW 포맷으로 촬영할 지의 여부도 지정합니다 (㉞48). 각 조합 별로 메모리 카드에 기록 가능한 종류별 이미지의 매수를 알아보려면 "기록" (㉞214)를 참조하십시오.



- [ISO] 버튼을 누르고 메뉴에서 [SE]를 선택한 다음 원하는 옵션을 선택합니다 (㉞34).
- 설정한 옵션이 나타납니다.
- 원래의 설정으로 되돌리려면 이 과정을 반복하되 [SE]를 선택합니다.



- [S1] 및 [S2]는 압축률의 범위에 따른 화질의 레벨 차이를 표시합니다. 동일한 크기 (화소 수)에서는 [S1]가 더 나은 화질을 제공합니다. [S2] 이미지는 화질이 조금 낮지만 메모리 카드에 사진을 더 많이 저장할 수 있습니다. [S2] 크기의 이미지의 화질은 [S1]입니다.
- [S1] 모드에서는 사용할 수 없습니다.
- MENU (㉞35) > [CAMERA] 탭 > [화질]을 선택해 이 설정값을 지정할 수도 있습니다.

촬영 전 준비사항

기본 기능 가이드

고급 기능 가이드

카메라의 기본 조작

자동 모드 / 하이브리드 오토 모드

기타 촬영 모드

P 모드

Tv, Av, M, C1 및 C2 모드

재생 모드

무선 기능

메뉴 설정하기

액세서리

부록

색인

인쇄 크기에 따라서 화소 수를 선택하려면 다음의 표를 참고하십시오 (3:2 화면 비율 사용 시).

L	A2 (16.5 x 23.4")
M	A3 (11.7 x 16.5")
S1	A4 (8.3 x 11.7")
S2	3.5 x 5", 5 x 7", 엽서 크기

RAW 형식으로 촬영하기

본 카메라는 JPEG 및 RAW 형식으로 이미지를 촬영할 수 있습니다.

JPEG 이미지	최적의 화질로 처리하고 압축하여 파일 크기를 축소합니다. 단, 압축 처리는 취소할 수 없으므로 한 번 압축된 데이터는 가공되지 않은 원래의 데이터로는 복구할 수 없습니다. 또한 이미지를 처리하면 화질이 저하될 수 있습니다.
RAW 이미지	가공 처리되지 않은 순수 (RAW) 데이터로서, 카메라의 이미지 처리 과정에서 발생하는 화질 저하가 거의 없이 기록됩니다. 이 상태의 데이터는 컴퓨터에서 보거나 인쇄할 수 없습니다. 먼저 이미지를 카메라에서 처리하거나 (122) Digital Photo Professional (176)을 사용하여 이미지 데이터를 일반적인 JPEG 또는 TIFF 파일로 변환해야 합니다. 이미지 데이터를 변환할 때 화질 손실을 최소화하면서 이미지를 조정할 수 있습니다.

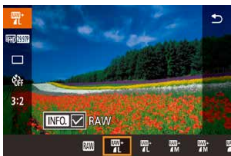

- **[MENU]** 버튼을 누르고 메뉴에서 **[RAW]**를 선택합니다 (34).
- RAW 형식으로만 촬영하려면 **[RAW]** 옵션을 선택합니다.
- 이미지를 JPEG 및 RAW 형식으로 동시에 촬영하려면 JPEG 화질을 선택하고 **[INFO]** 버튼을 누르십시오. **[✓]** 표시가 **[RAW]** 옆에 나타납니다. 설정을 취소하려면 같은 단계를 따라 **[RAW]** 옆의 **[✓]** 표시를 제거합니다.



- RAW 이미지 (또는 동시에 기록된 RAW 및 JPEG 이미지)를 컴퓨터에 전송할 경우에는 반드시 전용 소프트웨어인 "EOS Utility"를 사용하십시오 (176).



- 기록 화소 수와 카드에 기록될 촬영 매수 사이의 관계에 대한 자세한 내용은 "기록" (214)을 참조하십시오.
- JPEG 이미지의 파일 확장자는 .JPG이며 RAW 이미지의 파일 확장자는 .CR2입니다. 동시에 촬영된 JPEG과 RAW 이미지의 파일명은 동일한 이미지 번호를 가지고 있습니다.
- Digital Photo Professional 및 EOS Utility 애플리케이션에 대한 자세한 내용은 "소프트웨어" (176)를 참조하십시오. 필요한 경우 캐논 웹사이트에서 소프트웨어 사용 설명서를 다운로드합니다. 다운로드 방법에 대한 내용은 "소프트웨어 사용 설명서" (176)를 참조하십시오.

메뉴 사용하기



- **[MENU]** 버튼을 누르고 **[CAMERA]** 탭의 **[화질]**을 선택한 다음 **[RAW]** 버튼을 누릅니다 (35).
- 동시에 RAW 형식으로도 캡처하려면 **[DIAL]** 다이얼을 돌리고 **[RAW]**에서 **[RAW]**를 선택합니다. **[-]**를 선택하면 JPEG 이미지만 캡처됩니다.
- **[LEFT]** 버튼을 누르거나 **[DIAL]** 다이얼을 돌려 **[JPEG]**을 선택한 다음 이미지 크기와 화질을 선택합니다. **[-]**를 선택하면 RAW 이미지만 캡처됩니다.
- 작업을 마치면 **[MENU]** 버튼을 눌러 메뉴 화면으로 돌아갑니다.



- **[RAW]**와 **[JPEG]**을 모두 **[-]**로 설정할 수는 없습니다.

촬영 전 준비사항

기본 기능 가이드

고급 기능 가이드

카메라의 기본 조작

자동 모드 / 하이브리드 오토 모드

기타 촬영 모드

P 모드

Tv, Av, M, C1 및 C2 모드

재생 모드

무선 기능

메뉴 설정하기

액세서리

부록

색인

화면 비율 변경하기

▶ 정지 이미지 ▶ 동영상

다음과 같이 이미지의 화면 비율 (가로세로 비율)을 변경할 수 있습니다.



- [SE] 버튼을 누르고 메뉴에서 [3:2]를 선택한 다음 원하는 옵션을 선택합니다 (☞34).
- 설정이 완료되면 화면 비율이 변경됩니다.
- 원래의 설정으로 되돌리려면 이 과정을 반복하되 [3:2]를 선택합니다.

16:9	와이드스크린 HDTV 또는 이와 유사한 디스플레이 장치에서 표시할 경우
3:2	35mm 필름에 해당하는 카메라의 본래 화면 비율. 5 x 7" 또는 엡서 시리즈 크기로 이미지를 인쇄하는 경우
4:3	3.5 x 5" 또는 A 시리즈 크기로 이미지를 인쇄하는 경우
1:1	정사각형 화면 비율



- [SE] 모드에서는 사용할 수 없습니다.
- MENU (☞35) > [CAM] 탭 > [이미지 가로세로 비율]을 선택해 이 설정값을 지정할 수도 있습니다.

동영상 화질 변경하기

▶ 정지 이미지 ▶ 동영상

동영상 화질 (이미지 크기 및 프레임 속도)을 조정합니다. 프레임 속도는 초당 기록되는 프레임의 수를 나타내며, NTSC 또는 PAL 설정에 따라 자동으로 결정됩니다 (☞157). 메모리 카드에 기록 가능한 각 화질의 수준에 따른 동영상의 총 촬영 시간을 알아보려면 "기록" (☞214)을 참조하십시오.



- [SE] 버튼을 누르고 메뉴에서 [동영상 녹화 크기]를 선택한 다음 원하는 옵션을 선택합니다 (☞34).
- 설정한 옵션이 나타납니다.

NTSC 비디오

화질	기록 화소수	프레임 속도	세부 사항
[FHD] 59.94P	1920 x 1080	59.94 fps	풀 HD로 촬영 시, [FHD 23.98P]를 선택하면 영화의 프레임 속도로 촬영할 수 있습니다.
[FHD] 29.97P	1920 x 1080	29.97 fps	
[FHD] 23.98P	1920 x 1080	23.98 fps	
[HD] 59.94P	1280 x 720	59.94 fps	HD로 촬영 시
[VGA] 29.97P	640 x 480	29.97 fps	표준 화질로 촬영 시

촬영 전 준비사항

기본 기능 가이드

고급 기능 가이드

카메라의 기본 조작

자동 모드 / 하이브리드 오토 모드

기타 촬영 모드

P 모드

Tv, Av, M, C1 및 C2 모드

재생 모드

무선 기능

메뉴 설정하기

액세서리

부록

색인

PAL 비디오

화질	기록 화소수	프레임 속도	세부 사항
Full HD 50.00P	1920 x 1080	50.00 fps	풀 HD로 촬영 시
Full HD 25.00P	1920 x 1080	25.00 fps	
Full HD 50.00P	1280 x 720	50.00 fps	HD로 촬영 시
Full VGA 25.00P	640 x 480	25.00 fps	표준 화질로 촬영 시



- 검은색 바 ([VGA 29.97P], [VGA 25.00P] 모드에서는 좌측과 우측, [Full HD 59.94P], [Full HD 29.97P], [Full HD 23.98P], [Full HD 59.94P], [Full HD 50.00P], [Full HD 25.00P], [Full HD 50.00P] 모드에서는 상단과 하단에 표시)는 기록되지 않는 부분을 표시합니다.
- MENU (135) > [CAM 7] 탭 > [동영상 녹화 크기]를 선택해 이 설정값을 지정할 수도 있습니다.

도움이 되는 촬영 기능

2축 전자 수평계 사용하기

▶ 정지 이미지 ▶ 동영상

카메라가 앞뒤 및 좌우로 수평인지를 판단하기 위해 전자 수평계를 화면에 표시할 수 있습니다.



(1) (2)

1 전자 수평계를 표시합니다.

- [INFO.] 버튼을 수 차례 눌러 전자 수평계를 표시합니다.

2 카메라를 바르게 조정합니다.

- (1)은 전후 방향, (2)는 좌우 방향을 의미합니다.
- 카메라가 기울어져 있는 경우에는 카메라를 움직여 적색선이 녹색으로 바뀌도록 합니다.



- 단계 1에서 전자 수평계가 나타나지 않는 경우, (135) 버튼을 누르고 [CAM 1] 탭 > [촬영 정보 표시]의 설정을 확인하십시오 (195).
- 전자 수평계는 [CAM] 모드나 동영상 촬영 시에는 표시되지 않습니다.
- 카메라를 세로로 드는 경우에는 전자 수평계의 방향이 카메라 방향에 맞게 자동으로 업데이트됩니다.
- 전자 수평계의 수평/수직이 제대로 맞지 않는다고 느껴지는 경우에는 전자 수평계를 보정하십시오 (157).

촬영 전 준비사항

기본 기능 가이드

고급 기능 가이드

카메라의 기본 조작

자동 모드 / 하이브리드 오토 모드

기타 촬영 모드

P 모드

Tv, Av, M, C1 및 C2 모드

재생 모드

무선 기능

메뉴 설정하기

액세서리

부록

색인

자동 레벨 사용하기

▶ 정지 이미지 ▶ 동영상

자동 레벨 기능은 동영상을 똑바로 유지해줍니다.



- [MENU] 버튼을 누르고 [CAMERA] 탭의 [자동 레벨]을 선택한 다음 [OK] 버튼을 누릅니다 (P.35).
- [설정]을 선택한 다음 [OK] 버튼을 다시 누릅니다 (P.35).



- [디지털 IS]를 [설정] 또는 [개선됨]으로 설정하면 (P.86) [자동 레벨]은 [해제]로 설정되며 변경할 수 없습니다.



- 촬영이 시작되면 디스플레이 영역이 좁아지고 피사체는 확대됩니다 (P.86).

카메라 조작 사용자 설정하기

메뉴 화면의 [CAMERA] 탭에서 촬영 기능을 다음과 같이 사용자에게 맞게 설정할 수 있습니다.

메뉴 기능에 대한 설명은 "메뉴 화면 사용하기" (P.35)를 참조하십시오.

AF 보조광 발광 방지하기

▶ 정지 이미지 ▶ 동영상

어두운 곳에서 셔터 버튼을 반누름하면 램프가 자동으로 발광하여 포커싱을 보조하는 기능을 끌 수 있습니다.



- [MENU] 버튼을 누르고 [CAMERA] 탭의 [AF 보조광 (LED)]를 선택한 다음 [해제]를 선택합니다.
- 원래의 설정으로 되돌리려면 이 과정을 반복하되 [설정]을 선택합니다.

적목 감소 램프 끄기

▶ 정지 이미지 ▶ 동영상

어두운 환경에서 플래시를 사용하여 촬영할 때 발생하는 적목 현상을 줄이기 위해 적목 감소 램프가 켜집니다. 이 기능은 끌 수 있습니다.

1 [플래시 제어] 화면을 표시합니다.

- [MENU] 버튼을 누르고 [CAMERA] 탭의 [플래시 제어]를 선택한 다음 [OK] 버튼을 누릅니다 (P.35).

촬영 전 준비사항

기본 기능 가이드

고급 기능 가이드

카메라의 기본 조작

자동 모드 / 하이브리드 오토 모드

기타 촬영 모드

P 모드

Tv, Av, M, C1 및 C2 모드

재생 모드

무선 기능

메뉴 설정하기

액세서리

부록

색인



2 설정값을 지정합니다.

- [적목감소]를 선택한 다음 [끄기]를 선택합니다 (📖35).
- 원래의 설정으로 되돌리려면 이 과정을 반복하되 [켜기]를 선택합니다.

촬영 직후 이미지 디스플레이 시간 변경하기

▶ 정지 이미지 ▶ 동영상



- [MENU] 버튼을 누르고 [📷] 탭의 [재생 시간]을 선택한 다음 원하는 옵션을 선택합니다.
- 원래의 설정으로 되돌리려면 이 과정을 반복하되 [2초]를 선택합니다.

2초, 4초, 8초	설정된 시간 동안 이미지가 디스플레이됩니다. 이미지가 디스플레이되는 동안에도 셔터 버튼을 다시 반누름하면 촬영을 할 수 있습니다.
홀드	셔터 버튼을 반누름한 상태를 유지하는 동안 이미지가 디스플레이됩니다.
플래시 끄기	촬영 후에도 이미지가 디스플레이되지 않습니다.



- 촬영 직후 이미지가 디스플레이되는 동안 [INFO] 버튼을 누르면 디스플레이 정보를 전환할 수 있습니다.

촬영 전 준비사항

기본 기능 가이드

고급 기능 가이드

카메라의 기본 조작

자동 모드 / 하이브리드 오토 모드

기타 촬영 모드

P 모드

Tv, Av, M, C1 및 C2 모드

재생 모드

무선 기능

메뉴 설정하기

액세서리

부록

색인

기타 촬영 모드

독특한 이미지 효과와 특수 기능을 사용하여 다양한 장면에서 더욱 효과적으로 향상된 촬영을 할 수 있습니다.

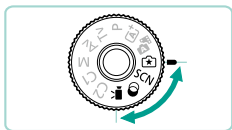

선호하는 설정으로 촬영하기 (크리에이티브 어시스트)

사진 용어들을 알 필요 없이 그저 상상한 대로 사진을 촬영해보십시오. 이해하기 쉬운 옵션을 선택하여 배경의 초점을 흐리거나, 밝기를 조정하거나 또는 기타 방식으로 화면을 보면서 사용자 설정할 수 있습니다. 선호하는 설정값을 저장하고 나중에 쉽게 다시 적용할 수 있으며, [ON] 모드에서 촬영한 과거 이미지의 설정값을 적용할 수도 있습니다.

이 모드는 [ON] 모드에서 촬영한 이미지를 디스플레이할 때 크리에이티브 존 촬영 모드 ([P], [Tv], [Av], [M])에서의 해당 설정값도 확인할 수 있기 때문에 크리에이티브 존 촬영 모드를 쉽게 이해할 수 있도록 해줍니다. 다음의 방식으로 사용자 설정 촬영을 해보십시오.

배경	배경이 나타나는 정도를 조정합니다. 높은 값을 선택하여 배경을 선명하게 하거나 낮은 값을 선택하여 배경을 흐리게 합니다.
밝기	이미지 밝기를 조정합니다. 높은 값을 선택하면 이미지를 밝게 합니다.
콘트라스트	콘트라스트를 조정합니다. 높은 값을 선택하면 콘트라스트를 강하게 합니다.
채도	색의 선명도를 조정합니다. 높은 값을 선택하여 색을 생생하게 하거나 낮은 값을 선택하여 색을 은은하게 합니다.
색조	색상의 톤을 조정합니다. 높은 값을 선택하여 색상을 따뜻하게 하거나 낮은 값을 선택하여 색상을 차갑게 합니다.
흑백	5가지의 흑백 옵션 중에서 선택합니다. [BW 흑백], [S 세피아], [B 블루], [P 자색], [G 그린]. 컬러로 촬영하려면 [OFF]로 설정하십시오. [OFF] 이외의 옵션으로 설정되어 있으면 [채도] 및 [색조]를 사용할 수 없습니다.

촬영 전 준비사항

기본 기능 가이드

고급 기능 가이드

카메라의 기본 조작

자동 모드 / 하이브리드 오토 모드

기타 촬영 모드

P 모드

Tv, Av, M, C1 및 C2 모드

재생 모드

무선 기능

메뉴 설정하기

액세서리

부록

색인

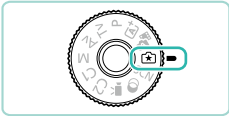

1 [(S)] 모드로 설정합니다.

- 모드 다이얼 해제 버튼을 누른 상태에서 모드 다이얼을 [(S)]로 돌립니다.

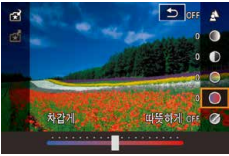

2 설정값을 지정합니다.

- [(M)] 버튼을 누르고 [(▲)] [(▼)] 버튼을 눌러 항목을 선택한 다음, [(←)] [(→)] 버튼을 누르거나 [(S)] [(M)] 다이얼을 돌려 설정값을 조정합니다 (P34).
- 각 항목의 조정을 완료하면 [MENU] 버튼을 눌러 촬영 화면으로 되돌아갑니다.

3 촬영합니다.



- 플래시를 사용할 때에는 [배경]은 설정할 수 없습니다.



- 촬영 화면에서 [(S)]가 표시된 설정 옵션은 [(S)] 다이얼을 돌려 조정할 수 있습니다. [(▲)] [(▼)] 버튼을 누르면 [(S)]를 이동시켜 다른 옵션으로 전환하여 조정할 수도 있습니다.
- 카메라가 꺼졌을 때 설정값이 초기화되는 것을 방지하려면 [C6] 탭의 [(S)] 설정 유지를 [설정]으로 설정하십시오.



- 우측 상단의 [Q]를 터치하여 설정 화면을 표시할 수도 있으며, 설정 화면의 항목을 터치하여 설정값을 조정할 수 있습니다. [S]를 터치하면 촬영 화면으로 돌아갑니다.

설정값 저장하기/불러오기

선호하는 설정값을 저장하여 나중에 필요할 때 다시 사용할 수 있습니다.

설정값 저장하기



- "선호하는 설정으로 촬영하기 (크리에이티브 어시스트)" (P53)의 단계 1-2를 따라 [(S)]를 선택한 다음 원하는 대로 설정을 지정합니다.
- [(M)] 버튼을 누르고 [(▲)] [(▼)] 버튼을 눌러 [(S)]를 선택한 다음, [(←)] [(→)] 버튼을 누르거나 [(S)] [(M)] 다이얼을 돌려 설정값을 저장할 프로파일을 선택합니다.
- 설정값은 최대 6개의 프로파일에 저장할 수 있습니다.
- 선택한 프로파일을 이미 지정한 경우에는 [INFO, 비교]가 디스플레이됩니다. 선택한 프로파일에서 [INFO,] 버튼을 누르면 이전 설정값을 확인하고 새로운 설정값과 비교할 수 있습니다.
- [(M)] 버튼을 누르고, [(←)] [(→)] 버튼을 누르거나 [(S)] 다이얼을 돌려 확인 메시지가 나타나면 [확인]을 선택한 다음 [(M)] 버튼을 누릅니다.

촬영 전 준비사항

기본 기능 가이드

고급 기능 가이드

카메라의 기본 조작

자동 모드 / 하이브리드 오토 모드

기타 촬영 모드

P 모드

Tv, Av, M, C1 및 C2 모드

재생 모드

무선 기능

메뉴 설정하기

액세서리

부록

색인

설정값 불러오기



- "선호하는 설정으로 촬영하기 (크리에이티브 어시스트)" (📖53)의 단계 1을 따라 [☆]를 선택합니다.
- [⊕] 버튼을 누르고 [▲][▼] 버튼을 눌러 [☆]를 선택한 다음, [◀][▶] 버튼을 누르거나 [☀️] [🌙] 다이얼을 돌려 불러올 프로파일을 선택합니다.
- [⊕] 버튼을 눌러 저장된 설정값을 적용합니다.
- 설정값을 적용하지 않고 돌아가려면 [-]를 선택하고 [⊕] 버튼을 누릅니다.

이미지의 설정값 사용하기

[☆] 모드에서 촬영한 이미지의 설정값을 불러와 촬영 시에 사용할 수 있습니다.



- "선호하는 설정으로 촬영하기 (크리에이티브 어시스트)" (📖53)의 단계 1을 따라 [☆]를 선택합니다.
- [▶] 버튼을 눌러 재생 모드로 들어간 다음 [☆] 모드에서 촬영한 이미지를 선택해 표시합니다.
- [⊕] 버튼을 누르고 메뉴에서 [☆]를 선택한 다음 [⊕] 버튼을 다시 누릅니다.
- 설정값이 적용되며 카메라가 촬영 모드로 실행됩니다.



- 모드 다이얼을 [☆] 이외의 모드로 설정한 경우에는 설정값이 적용되지 않습니다. 이를 시도하였을 경우에는 메시지가 표시되며 카메라는 계속 재생 모드를 유지합니다. 설정값을 적용하려면 모드 다이얼을 [☆]로 설정합니다.
- [☆]는 [☆] 모드 이외의 모드에서 촬영된 이미지에서는 표시되지 않습니다.

설정값 보기

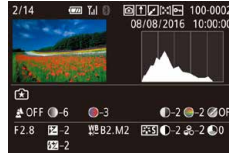

- [☆] 모드에서 촬영하고 재생한 이미지의 설정값을 확인하려면 [INFO] 버튼을 누릅니다. 좌측의 화면이 나타납니다.

크리에이티브 어시스트 모드 설정값에 해당하는 크리에이티브 존 설정값

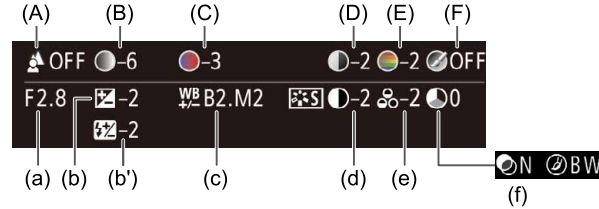

[☆] 모드 설정	크리에이티브 존 설정
(A) 배경	(a) 조리개 값 (📖91)
(B) 밝기	(b) 노출 보정 (📖69) 그러나 플래시 촬영에서는 (b') 플래시 노출 보정에 해당 (📖83)
(C) 색조	(c) 화이트 밸런스 보정 (📖73)
(D) 콘트라스트	(d) 픽처 스타일 콘트라스트 (📖76)
(E) 채도	(e) 픽처 스타일 채도 (📖76)
(F) 흑백	(f) 픽처 스타일 [ON] 필터 및 색조 효과 (📖76)

촬영 전 준비사항

기본 기능 가이드

고급 기능 가이드

카메라의 기본 조작

자동 모드 / 하이브리드 오토 모드

기타 촬영 모드

P 모드

Tv, Av, M, C1 및 C2 모드

재생 모드

무선 기능

메뉴 설정하기

액세서리

부록

색인

특정 장면

촬영 장면과 일치하는 모드를 설정하면 카메라가 최적의 촬영을 할 수 있도록 필요한 설정값을 지정합니다.



1 [SCN] 모드로 설정합니다.

- 모드 다이얼 해제 버튼을 누른 상태에서 모드 다이얼을 [SCN]으로 돌립니다.

2 촬영 모드를 선택합니다.

- [Fn] 버튼을 누르고 메뉴에서 [Fn]을 선택한 다음 촬영 모드를 선택합니다 (34).

3 촬영합니다.



- 모드 다이얼을 [SCN]으로 설정한 후 좌측 상단의 [Fn]을 터치하여 촬영 모드를 선택할 수도 있습니다.



인물 촬영하기 (인물 사진)

▶ 정지 이미지 ▶ 동영상

- 부드러운 효과로 인물을 촬영할 수 있습니다.



풍경 촬영하기 (풍경)

▶ 정지 이미지 ▶ 동영상

- 넓은 풍경이나 이와 유사한 장면을 선명하게 재현된 파란 하늘 및 푸른 나무와 함께 가까운 거리에서 먼 거리까지 또렷한 초점으로 촬영할 수 있습니다.



클로즈업 촬영하기 (클로즈업)

▶ 정지 이미지 ▶ 동영상

- 꽃이나 다른 작은 피사체를 클로즈업 촬영하여 사진에서 확대되게 합니다.
- 작은 물건을 매우 크게 보이게 촬영하려면 매크로 렌즈 (별매)를 사용하십시오.
- 장착한 렌즈의 최소 촬영 거리를 확인하여 피사체에서 얼마나 가까이 촬영할지를 결정하십시오. 렌즈 최소 촬영 거리는 카메라의 상단에 있는 [M] (초점면) 표시에서 피사체까지의 거리를 측정하는 것입니다.



움직이는 피사체 (스포츠)

▶ 정지 이미지 ▶ 동영상

- 카메라가 피사체에 초점을 유지하여 연속으로 촬영합니다.

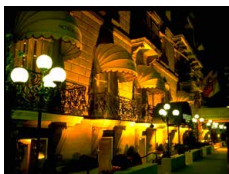

삼각대를 사용하지 않고 야경 촬영하기 (삼각대 없이 야경 촬영)

▶ 정지 이미지 ▶ 동영상

- 카메라를 고정 (삼각대로 촬영)할 필요 없이 야경 사진 또는 야경을 배경으로 한 인물 사진을 아름답게 촬영할 수 있습니다.
- 여러 장의 이미지를 결합하여 하나의 이미지를 생성하므로 손떨림과 노이즈가 감소됩니다.

촬영 전 준비사항

기본 기능 가이드

고급 기능 가이드

카메라의 기본 조작

자동 모드 / 하이브리드 오토 모드

기타 촬영 모드

P 모드

Tv, Av, M, C1 및 C2 모드

재생 모드

무선 기능

메뉴 설정하기

액세서리

부록

색인



- [P] 모드에서는 다른 모드에 비해 피사체가 더 크게 나타납니다.
- [A] 및 [P] 모드에서는 촬영 조건에 맞게 ISO 감도 (P.71)가 높아지므로 이미지가 거칠게 보일 수 있습니다.
- [P] 모드에서는 여러 장의 이미지를 연속으로 촬영하므로 촬영 시 카메라를 단단히 잡아 주십시오.
- [P] 모드에서는 과도한 모션 블러나 특정 촬영 조건으로 인해 원하는 결과를 얻지 못할 수 있습니다.



- 야경 촬영에 삼각대를 사용하는 경우 [P] 모드 대신 [A] 모드로 촬영하면 더 좋은 결과를 얻을 수 있습니다 (P.39).

최적의 설정에서 셀프 촬영하기 (셀프 인물사진)

▶ 정지 이미지 ▶ 동영상

셀프 인물 사진에서는 밝기 효과, 촬영자를 돋보이게 하는 배경 조정 효과 뿐만 아니라 부드러운 피부 만들기 효과도 이미지 처리 과정에 포함되어 사용자 설정할 수 있습니다.

1 [A]를 선택합니다.

- "특정 장면" (P.56)의 단계 1 - 2를 따라 [A]를 선택합니다.

2 화면을 엽니다.

- 그림과 같이 화면을 엽니다.

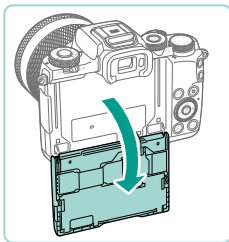

3 설정값을 지정합니다.

- 화면에서 지정할 설정 아이콘을 터치합니다.

- 원하는 옵션을 선택합니다.
- 이전 화면으로 되돌아가려면 [←]를 터치합니다.

4 촬영합니다.

항목	세부 사항
	[AUTO] 또는 배경 초점 흐리기의 5단계 중에서 선택합니다.
	밝기의 5단계 중에서 선택합니다.
	부드러운 피부 만들기의 5단계 중에서 선택합니다. 부드러운 피부 만들기는 주 피사체의 얼굴에 최적화됩니다.
	터치 셔터를 사용하려면 [ON]을 선택합니다.



- 촬영 조건에 따라 인물의 피부 외의 다른 영역이 보정될 수 있습니다.
- 먼저 몇 차례 테스트 촬영을 하여 원하는 결과가 나오는지 확인하십시오.



- 플래시 모드에서는 [ON]이 [AUTO]로 설정되며 변경할 수 없습니다.
- [A] 모드에서 [ON]을 선택하여 셀프 타이머를 설정하거나 [ON]을 선택하여 시간을 3초 또는 그 이상으로 설정하면 촬영까지 남은 시간이 화면 상단에 표시됩니다.

촬영 전 준비사항

기본 기능 가이드

고급 기능 가이드

카메라의 기본 조작

자동 모드 / 하이브리드 오토 모드

기타 촬영 모드

P 모드

Tv, Av, M, C1 및 C2 모드

재생 모드

무선 기능

메뉴 설정하기

액세서리

부록

색인

음식 사진의 색상 강조하기 (음식)

▶ 정지 이미지 ▶ 동영상

음식을 더욱 신선하고 선명하게 보이도록 색상을 조정합니다.

1 [📷]를 선택합니다.

- "특정 장면" (📖56)의 단계 1 - 2를 따라 [📷]를 선택합니다.



2 색조를 변경합니다.

- [🌞] 다이얼을 돌려 색조를 조정합니다.

3 촬영합니다.



- 인물에 적용했을 때에는 적합하지 않아 보일 수 있습니다.
- 플래시 촬영 시에는 색조가 기본 설정값으로 자동 설정됩니다.

배경을 흐리게 하여 속도감 전달하기 (패닝)

▶ 정지 이미지 ▶ 동영상

패닝을 사용하면 배경을 흐리게 하여 속도감 있는 이미지를 촬영할 수 있습니다.

[📷] 모드를 사용할 수 있는 렌즈를 장착하면 피사체의 흐림 현상을 감지하고 보정할 수 있어 피사체를 선명하고 또렷하게 유지할 수 있습니다.

[📷] 모드와 호환되는 렌즈에 대한 자세한 내용은 캐논 웹사이트를 방문하십시오.

1 [📷]를 선택합니다.

- "특정 장면" (📖56)의 단계 1 - 2를 따라 [📷]를 선택합니다.



2 촬영합니다.

- 촬영 전 셔터를 반누름한 상태로 피사체를 따라 카메라를 이동시킵니다.
- 움직이는 피사체를 표시되는 프레임 내에 오게 한 다음 셔터를 완전히 누릅니다.
- 셔터 버튼을 완전히 누른 후에도 계속 피사체를 따라 카메라를 이동시키십시오.



- 렌즈가 [📷] 모드를 지원하지 않는 경우에는 피사체의 흐림 현상을 감소시킬 수 없으나, 셔터 스피드는 효과 수준에 맞게 자동으로 조정됩니다.
- 먼저 몇 차례의 테스트 촬영을 하여 원하는 결과가 나오는지 확인하십시오.
- 밝은 장면에서는 지정한 수준대로 효과를 적용하지 못할 수 있습니다.



- 효과 수준을 설정하려면 [🌞] 다이얼을 돌리십시오.
- 프레임을 드래그하거나 화면을 터치하여 프레임을 이동할 수 있습니다.
- 최상의 결과를 위해 카메라는 양 손으로 단단히 잡고 팔꿈치는 몸에 붙인 다음 몸 전체를 돌려 피사체를 추적하십시오.
- 이 기능은 자동차나 기차 등 수평으로 움직이는 피사체 촬영 시에 더욱 효과적입니다.

촬영 전 준비사항

기본 기능 가이드

고급 기능 가이드

카메라의 기본 조작

자동 모드 / 하이브리드 오토 모드

기타 촬영 모드

P 모드

Tv, Av, M, C1 및 C2 모드

재생 모드

무선 기능

메뉴 설정하기

액세서리

부록

색인

역광 장면에서 촬영하기 (HDR 역광 보정)

▶ 정지 이미지 ▶ 동영상

한 번 촬영할 때마다 카메라에서 각기 다른 밝기 설정값으로 3매의 사진을 연속적으로 촬영하고 최적의 밝기로 나타난 영역들을 결합하여 하나의 이미지를 생성합니다.

이 모드를 사용하면 밝은 영역과 어두운 영역이 섞인 이미지에서 주로 발생하는 그림자의 디테일한 부분의 손실을 감소시킬 수 있습니다.

1 [HDR]를 선택합니다.

- "특정 장면" (📖56)의 단계 1 - 2를 따라 [HDR]를 선택합니다.



2 촬영합니다.

- 카메라를 안정되게 잡고 촬영하십시오. 셔터 버튼을 완전히 눌러 촬영하면 카메라가 3매의 사진을 촬영하여 결합합니다.



- 다른 모드에서보다 피사체가 더욱 크게 표시됩니다.
- 과도한 모션 블러나 특정 촬영 조건으로 인해 원하는 결과를 얻지 못할 수 있습니다.



- 과도한 카메라 흔들림이 촬영에 방해가 되면 카메라를 삼각대에 장착하거나 다른 방법을 이용하여 카메라를 고정하십시오. 이 때, 손떨림 보정 기능도 해제하십시오 (📖86).
- 피사체가 움직이면 이미지가 흐릿해집니다.
- 촬영 후에 카메라가 이미지를 처리하고 결합하므로 다음 촬영 전까지 약간의 시간이 소요될 수 있습니다.

이미지 효과 (크리에이티브 필터)

촬영 시 이미지에 다양한 효과를 추가합니다.

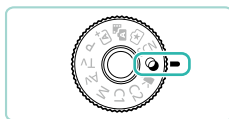

1 [ON] 모드로 설정합니다.

- 모드 다이얼 해제 버튼을 누른 상태에서 모드 다이얼을 [ON]로 돌립니다.



2 촬영 모드를 선택합니다.

- [ON] 버튼을 누르고 메뉴에서 [ON]을 선택한 다음 촬영 모드를 선택합니다 (📖34).

3 촬영합니다.



- 모드 다이얼을 [ON]로 설정한 후 좌측 상단의 [ON]을 터치하여 촬영 모드를 선택할 수도 있습니다.

촬영 전 준비사항

기본 기능 가이드

고급 기능 가이드

카메라의 기본 조작

자동 모드 / 하이브리드 오토 모드

기타 촬영 모드

P 모드

Tv, Av, M, C1 및 C2 모드

재생 모드

무선 기능

메뉴 설정하기

액세서리

부록

색인

모노크롬으로 촬영하기 (거친 흑백)

▶ 정지 이미지 ▶ 동영상

거친 느낌의 흑백 사진을 촬영할 수 있습니다.

1 [☰]를 선택합니다.

- "이미지 효과 (크리에이티브 필터)" (📖59)의 단계 1 - 2를 따라 [☰]를 선택합니다.



2 효과 수준을 선택합니다.

- [☀️] 다이얼을 돌려 효과 수준을 선택합니다.
- 화면에서 적용된 효과를 미리 확인할 수 있습니다.

3 촬영합니다.

소프트 포커스 효과로 촬영하기

▶ 정지 이미지 ▶ 동영상

이 기능을 이용하면 카메라에 소프트 포커스 필터가 장착된 것과 같은 효과로 촬영할 수 있습니다. 효과 수준은 원하는 대로 조정할 수 있습니다.

1 [👁️]를 선택합니다.

- "이미지 효과 (크리에이티브 필터)" (📖59)의 단계 1 - 2를 따라 [👁️]를 선택합니다.



2 효과 수준을 선택합니다.

- [☀️] 다이얼을 돌려 효과 수준을 선택합니다.
- 화면에서 적용된 효과를 미리 확인할 수 있습니다.

3 촬영합니다.



- 먼저 몇 차례의 테스트 촬영을 하여 원하는 결과가 나오는지 확인하십시오.

어안 렌즈 효과로 촬영하기 (어안 렌즈 효과)

▶ 정지 이미지 ▶ 동영상

어안 렌즈의 왜곡 효과를 사용하여 촬영할 수 있습니다.

1 [👁️]를 선택합니다.

- "이미지 효과 (크리에이티브 필터)" (📖59)의 단계 1 - 2를 따라 [👁️]를 선택합니다.



2 효과 수준을 선택합니다.

- [☀️] 다이얼을 돌려 효과 수준을 선택합니다.
- 화면에서 적용된 효과를 미리 확인할 수 있습니다.

3 촬영합니다.



- 먼저 몇 차례의 테스트 촬영을 하여 원하는 결과가 나오는지 확인하십시오.

촬영 전 준비사항

기본 기능 가이드

고급 기능 가이드

카메라의 기본 조작

자동 모드 / 하이브리드 오토 모드

기타 촬영 모드

P 모드

Tv, Av, M, C1 및 C2 모드

재생 모드

무선 기능

메뉴 설정하기

액세서리

부록

색인

유화 같은 사진 (유화 효과)

▶ 정지 이미지 ▶ 동영상

피사체를 유화에서의 사물처럼 강한 색감으로 보이게 합니다.

1 [🎨]를 선택합니다.

- "이미지 효과 (크리에이티브 필터)" (📖59)의 단계 1 - 2를 따라 [🎨]를 선택합니다.



2 효과 수준을 선택합니다.

- [🌞] 다이얼을 돌려 효과 수준을 선택합니다.
- 화면에서 적용된 효과를 미리 확인할 수 있습니다.

3 촬영합니다.

수채화 같은 사진 (수채화 효과)

▶ 정지 이미지 ▶ 동영상

수채화와 비슷한 사진을 만들기 위해 색상을 부드럽게 합니다.

1 [🎨]를 선택합니다.

- "이미지 효과 (크리에이티브 필터)" (📖59)의 단계 1 - 2를 따라 [🎨]를 선택합니다.



2 효과 수준을 선택합니다.

- [🌞] 다이얼을 돌려 효과 수준을 선택합니다.
- 화면에서 적용된 효과를 미리 확인할 수 있습니다.

3 촬영합니다.

토이카메라 효과로 촬영하기 (토이 카메라 효과)

▶ 정지 이미지 ▶ 동영상

이 효과는 이미지 가장자리의 색상을 어둡고 흐릿하게 하고 전체적인 색상을 변경하여 토이카메라로 촬영한 것처럼 보이게 합니다.

1 [📷]를 선택합니다.

- "이미지 효과 (크리에이티브 필터)" (📖59)의 단계 1 - 2를 따라 [📷]를 선택합니다.



2 색조를 선택합니다.

- [🌞] 다이얼을 돌려 색조를 선택합니다.
- 화면에서 적용된 효과를 미리 확인할 수 있습니다.

3 촬영합니다.

표준	이미지가 토이카메라로 촬영한 사진처럼 보입니다.
따뜻하게	이미지에 [표준]보다 따뜻한 색조를 부여합니다.
차갑게	이미지에 [표준]보다 차가운 색조를 부여합니다.



- 먼저 몇 차례의 테스트 촬영을 하여 원하는 결과가 나오는지 확인하십시오.

촬영 전 준비사항

기본 기능 가이드

고급 기능 가이드

카메라의 기본 조작

자동 모드 / 하이브리드 오토 모드

기타 촬영 모드

P 모드

Tv, Av, M, C1 및 C2 모드

재생 모드

무선 기능

메뉴 설정하기

액세서리

부록

색인

미니어처 모델 같은 사진 (미니어처 효과)

▶ 정지 이미지 ▶ 동영상

선택한 영역의 상단과 하단 이미지 영역을 흐릿하게 처리하여 미니어처 모델과 같은 효과를 만들 수 있습니다.

동영상을 기록하기 전에 재생 속도를 선택하여 동영상을 미니어처 모델의 장면처럼 촬영할 수도 있습니다. 재생 시 화면에 나타난 인물과 물체들이 빠르게 움직입니다. 사운드는 기록되지 않습니다.

1 []를 선택합니다.

- "이미지 효과 (크리에이티브 필터)" (59)의 단계 1 - 2를 따라 []를 선택합니다.
- 흰색 프레임이 표시되어 흐릿하게 처리되지 않는 영역을 나타냅니다.



2 초점을 유지할 영역을 선택합니다.

- [▲] 버튼을 누릅니다.
- [INFO] 버튼을 눌러 프레임 크기를 조정한다음 [▲][▼] 버튼을 누르거나 [] 다이얼을 돌려 이동시킵니다.

3 동영상인 경우 동영상 재생 속도를 선택합니다.

- [] 다이얼을 돌려 재생 속도를 선택합니다.

4 촬영 화면으로 되돌아간 후 촬영합니다.

- [] 버튼을 눌러 촬영 화면으로 돌아간 다음 촬영합니다.

재생 속도와 대략적인 재생 시간 (1분 동영상)

속도	재생 시간
5x	약 12초
10x	약 6초
20x	약 3초



- 먼저 몇 차례의 테스트 촬영을 하여 원하는 결과가 나오는지 확인하십시오.



- 프레임의 방향을 세로로 전환하려면 단계 2에서 [◀][▶] 버튼을 누릅니다. 프레임을 이동하려면 [◀][▶] 버튼을 다시 누르십시오. 프레임을 가로로 전환하려면 [▲][▼] 버튼을 누릅니다.
- 카메라를 세로로 잡으면 프레임의 방향이 바뀝니다.
- 동영상 화질은 비디오 형식 (157) 및 정지 이미지 화면 비율에 따라 달라집니다 (49).
 - [NTSC]에서의 동영상 화질은 화면 비율이 [4:3]일 때 [EVA 29.97P]입니다.
 - [PAL]에서의 동영상 화질은 화면 비율이 [4:3]일 때 [EVA 25.00P]입니다.



- 화면에서 프레임을 터치 또는 드래그하여 이동시킬 수도 있습니다.

촬영 전 준비사항

기본 기능 가이드

고급 기능 가이드

카메라의 기본 조작

자동 모드 / 하이브리드 오토 모드

기타 촬영 모드

P 모드

Tv, Av, M, C1 및 C2 모드

재생 모드

무선 기능

메뉴 설정하기

액세서리

부록

색인

콘트라스트가 높은 장면 촬영하기 (하이 다이내믹 레인지)

▶ 정지 이미지 ▶ 동영상

한 번 촬영할 때마다 카메라에서 각기 다른 밝기 설정값으로 3매의 사진을 연속적으로 촬영하고, 최적의 밝기로 나타난 영역들을 결합하여 하나의 이미지를 생성합니다.

이 모드를 사용하면 콘트라스트가 높은 장면에서 자주 발생하는 백색 날림과 어두운 영역에서의 디테일 손실을 줄일 수 있습니다.

1 [HDR]을 선택합니다.

- "이미지 효과 (크리에이티브 필터)" (📖59)의 단계 1 - 2를 따라 [HDR]을 선택합니다.



2 촬영합니다.

- 카메라를 안정되게 잡고 촬영하십시오. 셔터 버튼을 완전히 눌러 촬영하면 카메라가 3매의 사진을 촬영하여 결합합니다.



- 과도한 모션 블러나 특정 촬영 조건으로 인해 원하는 결과를 얻지 못할 수 있습니다.



- 과도한 카메라 흔들림이 촬영에 방해가 되면 카메라를 삼각대에 장착하거나 다른 방법을 이용하여 카메라를 고정하십시오. 이 때, 손떨림 보정 기능도 해제하십시오 (📖86).
- 피사체가 움직이면 이미지가 흐릿해집니다.
- 촬영 후에 카메라가 이미지를 처리하고 결합하므로 다음 촬영 전까지 약간의 시간이 소요될 수 있습니다.

색상 효과 추가하기



- "이미지 효과 (크리에이티브 필터)" (📖59)의 단계 1 - 2를 따라 [HDR]을 선택합니다.
- [🌞] 다이얼을 돌려 효과를 선택합니다.
- 화면에서 적용된 효과를 미리 확인할 수 있습니다.

내추럴	이미지가 자연스러워 보입니다.
아트 표준	낮은 콘트라스트의 그림같이 보이는 이미지입니다.
아트 비비드	선명한 그림같이 보이는 이미지입니다.
아트 볼드	대담한 선으로 유화같은 이미지입니다.
아트 양각	깊은 선과 어두운 분위기로 오래된 사진같은 이미지입니다.

촬영 전 준비사항

기본 기능 가이드

고급 기능 가이드

카메라의 기본 조작

자동 모드 / 하이브리드 오토 모드

기타 촬영 모드

P 모드

Tv, Av, M, C1 및 C2 모드

재생 모드

무선 기능

메뉴 설정하기

액세서리

부록

색인

동영상 모드에서 동영상 촬영하기

▶ 정지 이미지 ▶ 동영상

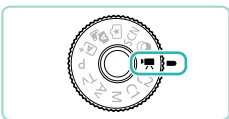

1 [AF] 모드로 설정합니다.

- 모드 다이얼 해제 버튼을 누른 상태에서 모드 다이얼을 [AF]로 돌립니다.
- 화면의 위쪽과 아래쪽에 나타나는 검은색 바는 촬영되지 않는 부분을 표시합니다.
- [AF] 버튼을 누르고 메뉴에서 [AF]를 선택한 다음 [AF]를 선택합니다 (34).

2 동영상에 맞게 설정값을 지정합니다 (194).

3 촬영합니다.

- 동영상 버튼을 누릅니다.
- 동영상 촬영을 중단하려면 동영상 버튼을 다시 누릅니다.



- [AF] 모드에서는 촬영이 시작되면 디스플레이 영역이 좁아지고 피사체는 확대됩니다.



- 동영상 기록 중에 초점과 노출을 다시 조정하려면 셔터 버튼을 반누름하십시오. (표시음이 발생하지 않습니다.)



- 기록 중에 [AF]를 누르면 초점이 고정되며, 그 후 [MF]가 표시됩니다.
- 촬영 전 또는 촬영 중에 화면에서 [AF]를 터치하면 자동 초점과 고정 초점을 전환하여 촬영할 수 있습니다. (자동 초점은 [AF] 아이콘의 좌측 상단에 있는 녹색 [O]으로 표시됩니다.) 메뉴의 [AF] 탭에 있는 [동영상 서보 AF] (42)가 [해제]로 설정되어 있으면 이 아이콘은 표시되지 않습니다.

기록 전 이미지 밝기 고정/변경하기

▶ 정지 이미지 ▶ 동영상

촬영 전 또는 촬영 중에 노출을 고정하거나 -3부터 +3 스톱 범위 내에서 1/3 스톱 단위로 조정할 수 있습니다.



- [*] 버튼을 눌러 노출을 고정합니다. 노출 잠금을 해제하려면 [*] 버튼을 다시 누릅니다.
- 화면을 보면서 노출 보정 다이얼을 돌려 노출을 조정합니다.



- [*]를 터치해 노출을 고정하거나 고정을 해제할 수도 있습니다.
- 촬영 중 화면 하단의 노출 보정 바를 터치한 후 [-][+]를 터치하여 노출을 조정할 수도 있습니다.
- 화면을 터치하여 조정하는 노출량은 노출 보정 다이얼을 사용하여 설정하는 보정량과 다릅니다. 표시되는 이미지를 확인하십시오.

촬영 전 준비사항

기본 기능 가이드

고급 기능 가이드

카메라의 기본 조작

자동 모드 / 하이브리드 오토 모드

기타 촬영 모드

P 모드

Tv, Av, M, C1 및 C2 모드

재생 모드

무선 기능

메뉴 설정하기

액세서리

부록

색인

오토 슬로우 셔터 해제하기

▶ 정지 이미지 ▶ 동영상

동영상의 움직임이 거칠게 보이는 경우에는 오토 슬로우 셔터를 해제할 수 있습니다. 그러나 저조명에서는 동영상상이 어렵게 보일 수 있습니다.



- [MENU] 버튼을 누르고 [CAMERA] 탭의 [자동 슬로우 셔터]를 선택한 다음 [A-SLOW OFF]를 선택합니다 (135).
- 원래의 설정으로 되돌리려면 이 과정을 반복하되 [A-SLOW ON]을 선택합니다.

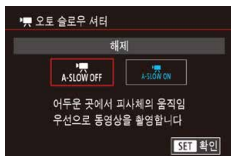

- 오토 슬로우 셔터는 [HD 59.94P], [HD 59.94P], [HD 50.00P], [HD 50.00P] 동영상에서 사용 가능합니다.

타임랩스 동영상 기록하기 (타임랩스 동영상)

▶ 정지 이미지 ▶ 동영상

타임랩스 동영상은 지정한 촬영 간격을 사용하여 자동으로 촬영한 이미지들을 결합합니다. 피사체의 점진적인 변화 (풍경의 변화 등)를 빠른 움직임으로 재생할 수 있습니다. 촬영 간격과 촬영 매수는 필요한 대로 조정이 가능합니다.

1 [CAMERA]를 선택합니다.

- 모드 다이얼 해제 버튼을 누른 상태에서 모드 다이얼을 [CAMERA]로 돌립니다.
- [CAMERA] 버튼을 누르고 메뉴에서 [CAMERA]를 선택한 다음 [CAMERA]를 선택합니다 (134).
- 화면의 위쪽과 아래쪽에 나타나는 검은색 바는 촬영되지 않는 부분을 표시합니다.

2 동영상 설정값을 지정합니다.

- [UP] 버튼을 누릅니다.
- [UP]/[DOWN] 버튼을 누르거나 [CAMERA] 다이얼을 돌려 항목을 선택합니다. 원하는 옵션을 선택한 다음 [MENU] 버튼을 누릅니다.



3 카메라를 고정시킵니다.

- 카메라를 삼각대에 장착하거나 다른 방법을 이용하여 카메라가 흔들리지 않도록 하십시오.

4 촬영합니다.

- 기록을 시작하려면 동영상 버튼을 누릅니다.
- 촬영 중에는 카메라를 만지지 마십시오.
- 촬영을 취소하려면 동영상 버튼을 다시 누릅니다.
- 촬영 시 카메라는 예코 모드 (157)로 작동됩니다.

촬영 전 준비사항

기본 기능 가이드

고급 기능 가이드

카메라의 기본 조작

자동 모드 / 하이브리드 오토 모드

기타 촬영 모드

P 모드

Tv, Av, M, C1 및 C2 모드

재생 모드

무선 기능

메뉴 설정하기

액세서리

부록

색인

항목	세부 사항
장면 촬영	4가지 종류의 장면 중에서 선택합니다.
인터벌 / 매	촬영 간격 (단위: 초)과 전체 촬영 매수를 선택합니다.
노출	첫 번째 촬영에서 노출을 결정할 지, 또는 매 촬영마다 노출을 조정할 지의 여부를 선택합니다.
이미지 재생	이전에 촬영한 이미지를 최대 2초간 표시합니다.

항목	세부 사항
소요 시간	촬영 시간의 길이, 촬영 간격과 촬영 매수에 따라 다릅니다. - 장면 1: 최대 1시간 - 장면 2, 3: 최대 2시간 - 커스텀: 최대 7.5시간
재생 시간	촬영한 정지 이미지들로 생성된 동영상의 재생 시간

! 빠르게 움직이는 피사체는 동영상에서 왜곡되어 보일 수 있습니다.

- [노출]이 [고정]으로 설정되어 있으면 촬영 전에 [★] 버튼을 눌러서 노출을 고정할 수도 있습니다.
- 사운드는 녹음되지 않습니다.
- 첫 번째 촬영에서 지정된 초점 위치가 촬영 중 계속 유지됩니다.
- 동영상 화질은 [FHD]이며 변경할 수 없습니다.
- 타임랩스 동영상의 프레임 레이트는 NTSC에서는 [FHD 29.97P], PAL에서는 [FHD 25.00P]로 자동 설정되며 변경할 수 없습니다 (P.157).
- MENU (P.35) > [CAMERA] 탭 > [타임랩스 동영상 설정]을 선택해 이 설정값을 지정할 수도 있습니다.

사운드 설정

▶ 정지 이미지 ▶ 동영상

기록 볼륨 조절하기

기록 레벨 (볼륨)은 자동으로 조정되지만 촬영 장면에 맞추어 수동으로 레벨을 설정할 수 있습니다.

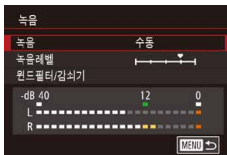

1 [녹음] 화면을 표시합니다.

- [MENU] 버튼을 누르고 [CAMERA] 탭의 [녹음]을 선택한 다음 [OK] 버튼을 누릅니다 (P.35).

2 설정값을 지정합니다.

- [녹음]을 선택한 다음 [OK] 버튼을 누르고, [▲][▼] 버튼을 누르거나 [DIAL] 다이얼을 돌려 다음 화면에서 [수동]을 선택한 다음 [OK] 버튼을 누릅니다.
- [▼] 버튼을 눌러 [녹음레벨]을 선택한 다음 [OK] 버튼을 누릅니다. 다음 화면에서 [L][R] 버튼을 누르거나 [DIAL] 다이얼을 돌려 레벨을 조정한 다음 [OK] 버튼을 누릅니다.
- 원래의 설정으로 되돌리려면 이 과정을 반복하되 [자동]을 선택합니다.

촬영 전 준비사항

기본 기능 가이드

고급 기능 가이드

카메라의 기본 조작

자동 모드 / 하이브리드 오토 모드

기타 촬영 모드

P 모드

Tv, Av, M, C1 및 C2 모드

재생 모드

무선 기능

메뉴 설정하기

액세서리

부록

색인

윈드 필터 해제하기

강한 바람으로 인한 노이즈를 감소시킬 수 있습니다. 그러나 바람이 없을 때에 이 옵션을 사용하면 녹음이 부자연스럽게 들릴 수 있습니다. 이 경우에는 윈드 필터를 해제할 수 있습니다.



- "기록 볼륨 조절하기" (📖66)의 단계 1에 설명된 대로 [녹음] 화면을 표시합니다.
- [윈드필터/감쇠기]를 선택한 다음 [OFF] 버튼을 누릅니다.
- [윈드 필터]를 선택한 다음 [끄기]를 선택합니다.

감쇠기 사용하기

[자동]으로 설정하면 감쇠기가 촬영 조건에 맞춰 자동으로 실행되거나 해제되어 오디오 왜곡을 감소시킵니다. 감쇠기를 [켜기] 또는 [끄기]로 수동으로 설정할 수도 있습니다.

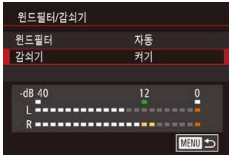

- "기록 볼륨 조절하기" (📖66)의 단계 1에 설명된 대로 [녹음] 화면을 표시합니다.
- [윈드필터/감쇠기]를 선택한 다음 [ON] 버튼을 누릅니다.
- [감쇠기]를 선택한 다음 [켜기] 또는 [끄기]를 선택합니다.

촬영 전 준비사항

기본 기능 가이드

고급 기능 가이드

카메라의 기본 조작

자동 모드 / 하이브리드 오토 모드

기타 촬영 모드

P 모드

Tv, Av, M, C1 및 C2 모드

재생 모드

무선 기능

메뉴 설정하기

액세서리

부록

색인

P 모드

선호하는 촬영 스타일로 더욱 안목 있는 사진을 촬영할 수 있습니다.

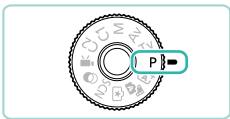

- 이 장의 설명은 모드 다이얼을 **[P]** 모드로 설정한 카메라에 적용됩니다.
- **[P]**: 프로그램 AE; AE: 자동 노출 (Auto Exposure)
- 이 장에서 설명한 기능을 **[P]** 모드 이외의 모드에서 사용하려는 경우에는 먼저 해당 모드에서 사용이 가능한지 확인하십시오 (194).

프로그램 AE로 촬영하기 ([P] 모드)

▶ 정지 이미지 ▶ 동영상

다양한 기능의 설정값을 사용자의 촬영 기호에 맞게 설정할 수 있습니다.



1 [P] 모드로 설정합니다.

- 모드 다이얼 해제 버튼을 누른 상태에서 모드 다이얼을 **[P]**로 돌립니다.

2 원하는 대로 설정값을 지정한 후 (69 - 89) 촬영합니다.



- 동영상 버튼을 누르면 **[P]** 모드에서도 동영상을 촬영할 수 있습니다. 그러나 동영상 촬영 시 일부 메뉴 설정 (34, 35)은 동영상 기록에 맞게 자동으로 조정될 수 있습니다.

촬영 전 준비사항

기본 기능 가이드

고급 기능 가이드

카메라의 기본 조작

자동 모드 / 하이브리드 오토 모드

기타 촬영 모드

P 모드

Tv, Av, M, C1 및 C2 모드

재생 모드

무선 기능

메뉴 설정하기

액세서리

부록

색인

단일 화면에서 촬영 설정하기

INFO. 킷 컨트롤 화면은 다양한 촬영 설정에 한 번에 접근할 수 있는 편리한 단일 화면을 제공합니다.



1 INFO. 킷 컨트롤 화면을 표시합니다.

- [INFO.] 버튼을 수 차례 눌러 INFO. 킷 컨트롤 화면을 표시합니다.

2 지정할 설정을 선택합니다.

- 설명을 보려면 [▲][▼][◀][▶] 버튼을 눌러 항목을 선택합니다.
- [☀][☾] 다이얼을 돌려 설정을 조정합니다.



- 표시되는 항목 및 설정 가능한 항목은 촬영 모드에 따라 다릅니다.



- 일부 설정은 설정을 선택하고 [MENU] 버튼을 눌렀을 때 나타나는 다른 화면에서 지정할 수 있습니다. 두 번째 화면에서 [INFO.] 아이콘으로 표시된 옵션은 [INFO.] 버튼을 눌러서 설정할 수 있습니다. INFO. 킷 컨트롤 화면으로 돌아가려면 [MENU] 버튼을 누릅니다.



- INFO. 킷 컨트롤 화면의 설정을 터치하고, 해당 설정을 다시 터치하여 설정 화면을 표시할 수도 있습니다. INFO. 킷 컨트롤 화면으로 되돌아가려면 [↵]를 터치합니다.
- 설정 설명을 닫으려면 설명의 우측 상단에 있는 [X]를 터치하십시오.

이미지 밝기 (노출)

이미지 밝기 조정하기 (노출 보정)

▶ 정지 이미지 ▶ 동영상

카메라에서 설정된 표준 노출을 -3부터 +3의 범위 내에서 1/3 스톱 단위로 조정할 수 있습니다.



- 화면을 보면서 노출 보정 다이얼을 돌려 밝기를 조정합니다.

노출 시뮬레이션 해제하기

▶ 정지 이미지 ▶ 동영상

촬영한 이미지의 실제 밝기와 동일한 밝기로 이미지가 표시됩니다. 그러므로 노출 보정이 변경되면 화면의 밝기도 이에 따라 변경됩니다. 촬영 시 편의를 위해 이 기능을 해제하여 노출 보정에 따른 영향을 받지 않고 화면의 밝기를 계속 동일하게 유지할 수 있습니다.



- [MENU] 버튼을 누르고 [CAMERA] 탭의 [노출 시뮬레이션]을 선택한 다음 [해제]를 선택합니다 ([CAMERA] 35).

촬영 전 준비사항

기본 기능 가이드

고급 기능 가이드

카메라의 기본 조작

자동 모드 / 하이브리드 오토 모드

기타 촬영 모드

P 모드

Tv, Av, M, C1 및 C2 모드

재생 모드

무선 기능

메뉴 설정하기

액세서리

부록

색인

이미지 밝기/노출 고정하기 (AE 잠금)

▶ 정지 이미지 ▶ 동영상

촬영 전 노출을 고정하거나 초점과 노출을 따로 설정한 다음 촬영할 수 있습니다.



1 노출을 고정합니다.

- 노출을 고정한 채로 촬영하려면 카메라를 피사체 쪽으로 향하게 하고 **[*]** 버튼을 누릅니다.
- [*]**가 나타나고 노출이 고정됩니다.
- AE를 해제하려면 **[*]** 버튼을 다시 누릅니다. **[*]**가 사라집니다.

2 장면의 구도를 맞추고 촬영합니다.



- AE: 자동 노출 (Auto Exposure)
- 노출을 고정하고 **[SUN]** 다이얼을 돌리면 셔터 스피드와 조리개 값의 조합을 조정할 수 있습니다 (프로그램 쉬프트).

측광 방식 변경하기

▶ 정지 이미지 ▶ 동영상

다음과 같이 측광 방식 (밝기 측정 기능)을 촬영 조건에 맞게 변경할 수 있습니다.



- [METER]** 버튼을 누르고 메뉴에서 **[METER]**를 선택한 다음 원하는 옵션을 선택합니다 (34).
- 설정된 옵션이 나타납니다.

[METER] 평가 측광	역광을 포함한 일반 촬영 조건에 적합한 측광 방식입니다. 자동 조정을 통해 피사체의 노출을 표준으로 유지하여 촬영 조건에 맞춥니다.
[METER] 부분 측광	역광 등으로 인해 피사체보다 배경이 훨씬 더 밝은 경우에 효과적입니다. 화면 중앙의 원형 측광 프레임 내로 측광이 제한됩니다.
[METER] 스팟 측광	이 모드는 피사체나 장면에서의 특정한 부분을 측광합니다. 화면 중앙의 원형 스팟 측광 프레임 안에서만 측광합니다.
[METER] 중앙 중점 평균 측광	이미지 영역 전체에서 평균적으로 측광하지만 중앙부에 더 많은 비중을 둡니다.



- [METER]**에서는 노출이 셔터 버튼을 반누름했을 때의 레벨로 고정됩니다. **[METER]**, **[METER]**, **[METER]**에서는 노출이 셔터 버튼을 반누름했을 때가 아닌, 촬영하는 순간에 결정됩니다.
- MENU (35) > **[METER]** 탭 > [측광 모드]를 선택해 이 설정값을 지정할 수도 있습니다.

촬영 전 준비사항

기본 기능 가이드

고급 기능 가이드

카메라의 기본 조작

자동 모드 / 하이브리드 오토 모드

기타 촬영 모드

P 모드

Tv, Av, M, C1 및 C2 모드

재생 모드

무선 기능

메뉴 설정하기

액세서리

부록

색인

ISO 감도 변경하기

▶ 정지 이미지 ▶ 동영상

ISO 감도를 [AUTO]로 설정하여 촬영 모드 및 조건에 맞도록 자동으로 조정할 수 있습니다. [AUTO]로 설정하지 않을 경우에는 ISO 감도를 높게 설정하여 높은 감도로 촬영하거나, ISO 감도를 낮게 설정하여 낮은 감도로 촬영하십시오.



- 설정을 조정하려면 [ISO] 다이얼을 돌립니다.
- 설정한 옵션이 나타납니다.



- ISO 감도를 [AUTO]로 설정한 경우, 자동 설정된 ISO 감도를 확인하려면 셔터 버튼을 반누름하십시오.
- ISO 감도를 낮게 설정하면 이미지가 더 깨끗해지지만 일부 촬영 조건에서는 피사체와 카메라의 흔들림이 더 심할 수도 있습니다.
- ISO 감도를 높이면 셔터 속도가 빨라져 피사체와 카메라의 흔들림이 감소하고 플래시가 더 먼 피사체까지 도달합니다. 그러나 이미지가 거칠게 나타날 수 있습니다.
- MENU (35) > [ISO] 탭 > [ISO 감도] > [ISO 감도]를 표시해 ISO 감도를 설정할 수도 있습니다.

ISO 자동 설정 조정하기

▶ 정지 이미지 ▶ 동영상

ISO 감도가 [AUTO]로 설정되어 있을 때의 최대 ISO 감도를 제한할 수 있습니다.

1 설정 화면을 표시합니다.

- [MENU] 버튼을 누르고 [ISO] 탭의 [ISO 감도]를 선택한 다음 [ISO] 버튼을 누릅니다 (35).



2 설정값을 지정합니다.

- [ISO 자동]을 선택한 다음 옵션을 선택합니다 (35).

자동 노출 브라케팅 (AEB 촬영)

▶ 정지 이미지 ▶ 동영상

카메라에서 자동으로 표준 노출, 노출 부족, 노출 과다 순으로 노출을 조정하면서 3매의 사진을 연속으로 촬영합니다. 표준 노출과 비교하여 노출 부족과 노출 과다를 -2에서 +2 스톱까지 1/3 스톱 단위로 조정할 수 있습니다.

1 설정 화면을 표시합니다.

- [MENU] 버튼을 누르고 [AE] 탭의 [AE 브라케팅]을 선택한 다음 [AEB] 버튼을 누릅니다 (35).



2 설정값을 지정합니다.

- [AEB] 버튼을 누르거나 [AEB] 다이얼을 돌려 설정값을 조정합니다.
- AEB 기능을 취소하려면 단계 1 - 2를 따라 AEB 보정값을 0으로 설정합니다.



- 플래시 설정이 [ON] 이외의 설정이거나, 다중 촬영 노이즈 감소가 켜져 있거나 (88), 연속 또는 벌브 촬영 중에는 AE 브라케팅의 사용이 불가능합니다.



- 노출 보정이 이미 사용 중인 경우에는 (69) 해당 기능이 지정된 값이 이 기능에 대한 표준 노출값에도 적용됩니다. 단계 2에서 노출 보정 다이얼을 돌려 노출 보정을 조정할 수도 있습니다.

촬영 전 준비사항

기본 기능 가이드

고급 기능 가이드

카메라의 기본 조작

자동 모드 / 하이브리드 오토 모드

기타 촬영 모드

P 모드

Tv, Av, M, C1 및 C2 모드

재생 모드

무선 기능

메뉴 설정하기

액세서리

부록

색인

밝기와 콘트라스트 자동 보정 (자동 밝기 최적화 기능)

▶ 정지 이미지 ▶ 동영상

밝기 및 콘트라스트를 자동으로 보정하여 너무 어둡거나 콘트라스트가 부족한 이미지가 되는 것을 방지합니다.



- [MENU] 버튼을 누르고 메뉴에서 [INFO]를 선택한 다음 원하는 옵션을 선택합니다 (34).



- 이 기능을 사용하면 촬영 조건에 따라 노이즈가 증가할 수 있습니다.
- 자동 밝기 최적화 기능의 효과가 너무 강하여 이미지가 과도하게 밝은 경우에는 [저] 또는 [해제]로 설정하십시오.
- [해제] 이외의 설정에서는 노출 보정 또는 플래시 노출 보정 설정에서 노출을 감소시켜도 이미지가 밝게 나타나거나 AEB에 기반한 노출 보정의 효과가 미미할 수 있습니다. 지정한 밝기로 촬영하려면 이 기능을 [해제]로 설정하십시오.



- MENU (35) > [CAMERA] 탭 > [자동 밝기 최적화 기능]을 선택해 이 설정값을 지정할 수도 있습니다.

밝은 피사체 촬영하기 (하이라이트 톤 우선)

▶ 정지 이미지 ▶ 동영상

밝은 이미지 영역의 계조를 향상시켜 피사체의 하이라이트 손실을 방지할 수 있습니다.

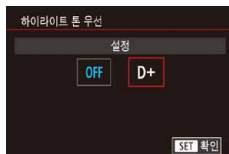

- [MENU] 버튼을 누르고 [CAMERA] 탭에서 [하이라이트 톤 우선]을 선택한 다음 [D+]를 선택합니다 (35).



- [D+]로 설정하면 200 이하의 ISO 감도를 사용할 수 없으며, 자동 밝기 최적화 기능도 해제됩니다.

촬영 전 준비사항

기본 기능 가이드

고급 기능 가이드

카메라의 기본 조작

자동 모드 / 하이브리드 오토 모드

기타 촬영 모드

P 모드

Tv, Av, M, C1 및 C2 모드

재생 모드

무선 기능

메뉴 설정하기

액세서리

부록

색인

이미지 색상

화이트 밸런스 조정하기

▶ 정지 이미지 ▶ 동영상

화이트 밸런스 (WB)를 조정하여 촬영하는 장면의 이미지 색상을 더욱 자연스럽게 만들 수 있습니다.



- **[WB]** 버튼을 누르고 메뉴에서 **[AWB]**를 선택한 다음 원하는 옵션을 선택합니다 (㉞34).
- 설정한 옵션이 나타납니다.

[AWB] 자동	촬영 조건에 맞는 최적의 화이트 밸런스를 자동으로 설정합니다.
[태양광] 태양광	맑은 날의 야외 촬영에 적합합니다.
[그늘] 그늘	그늘에서의 촬영에 적합합니다.
[흐림] 흐림	흐린 날씨 또는 해질 무렵의 촬영에 적합합니다.
[팅스텐광] 텅스텐광	일반적인 백열등 조명에서의 촬영에 적합합니다.
[백색 형광등] 백색 형광등	백색 형광등 조명에서의 촬영에 적합합니다.
[플래시] 플래시	플래시를 사용한 촬영에 적합합니다.
[사용자 설정] 사용자 설정	사용자 설정 화이트 밸런스를 수동으로 설정합니다.
[K] 색 온도	화이트 밸런스 색 온도를 수동으로 설정합니다.

커스텀 화이트 밸런스

촬영 장소의 광원에 맞게 화이트 밸런스를 조정하여 이미지의 색상이 자연스럽게 보이도록 할 수 있습니다. 촬영하려는 실제 장면의 광원에서 화이트 밸런스를 설정하십시오.

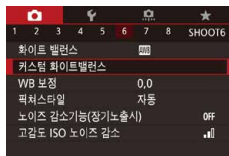

1 흰색 물체를 촬영합니다.

- 카메라를 흰 종이 또는 흰 피사체에 겨냥하여 화면이 흰 색으로 채워지도록 하십시오.
- 수동으로 초점을 맞추고 촬영합니다 (㉞81).

2 [커스텀 화이트밸런스]를 선택합니다.

- **[CAMERA]** 탭에서 [커스텀 화이트밸런스]를 선택한 다음 **[WB]** 버튼을 누릅니다.
- 커스텀 화이트 밸런스 선택 화면이 나타납니다.

3 화이트 데이터를 불러옵니다.

- 단계 1에서 촬영한 이미지를 선택한 다음 **[WB]**를 누릅니다.
- 확인 화면에서 **[LEFT]**/**[RIGHT]** 버튼을 누르거나 **[DIAL]** 다이얼을 돌려 [확인]을 선택한 다음 **[WB]** 버튼을 누릅니다.
- **[MENU]** 버튼을 누르면 메뉴가 닫힙니다.

4 **[WB]**를 선택합니다.

- "화이트 밸런스 조정하기" (㉞73)의 과정을 따라 **[WB]**를 선택합니다.

촬영 전 준비사항

기본 기능 가이드

고급 기능 가이드

카메라의 기본 조작

자동 모드 / 하이브리드 오토 모드

기타 촬영 모드

P 모드

Tv, Av, M, C1 및 C2 모드

재생 모드

무선 기능

메뉴 설정하기

액세서리

부록

색인



- 단계 1에서 촬영한 이미지가 너무 밝거나 어두우면 올바른 화이트 밸런스를 얻지 못할 수 있습니다.
- 단계 3에서 화이트 데이터를 불러오기에 적합하지 않은 이미지를 지정하면 메시지가 나타납니다. [취소]를 눌러 다른 이미지를 선택하십시오. [확인]을 선택하면 화이트 밸런스를 생성하기에 적합한 이미지가 아니어도 선택한 이미지에서 화이트 데이터를 불러옵니다.
- 단계 3에서 [선택 불가능한 이미지입니다.]라는 메시지가 나타나는 경우에는 [확인]을 선택해 메시지를 닫고 다른 이미지를 지정하십시오.
- 단계 3에서 [화이트 밸런스를 " "로 설정합니다]라는 메시지가 나타나는 경우에는 [OK] 버튼을 눌러 메뉴 화면으로 돌아간 다음 [OK]를 선택하십시오.



- 흰색 물체 대신에 그레이 차트나 18% 그레이 리플렉터 (시중 판매)를 사용하면 더욱 정확한 화이트 밸런스를 구할 수 있습니다.
- 단계 1에서 이미지를 촬영할 때는 현재의 화이트 밸런스 및 관련 설정값이 무시됩니다.

수동으로 화이트 밸런스 보정하기

▶ 정지 이미지 ▶ 동영상

화이트 밸런스를 수동으로 보정할 수 있습니다. 화이트 밸런스를 보정하면 시중에서 구입 가능한 색 온도 변환 필터 또는 색 보정 필터를 사용한 것과 동일한 효과가 발생합니다.



1 설정값을 지정합니다.

- "화이트 밸런스 조정하기" (📖73)의 과정을 따라 화이트 밸런스 옵션을 선택합니다.
- [🔧] 다이얼을 돌려 B 및 A의 보정 레벨을 조정합니다.

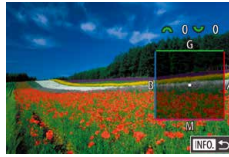

2 고급 설정을 구성합니다.

- 고급 설정을 구성하려면 [INFO] 버튼을 누르고 [🔧] 또는 [🔧] 다이얼을 돌려 보정 레벨을 조정합니다.
- 보정 레벨을 초기화하려면 [🔧] 버튼을 누릅니다.
- [🔧] 버튼을 누르면 설정이 완료됩니다.



- 설정한 보정 레벨은 단계 1에서 화이트 밸런스 옵션을 변경한 경우에도 유지됩니다.



- B: 청색, A: 황색, M: 마젠타, G: 녹색
- 청색/황색 보정의 1 레벨은 색 온도 변환 필터의 약 5미레드에 해당합니다. (미레드: 색온도 변환 필터의 농도를 나타내는 측정 단위)
- MENU (📖35) > [📷6] > [WB 보정]을 선택해 이 설정값을 지정할 수도 있습니다.



- 단계 1의 바 또는 단계 2의 프레임을 터치하거나 드래그하여 보정 레벨을 선택할 수도 있습니다.
- 단계 1에서 [INFO]를 터치해 단계 2의 화면을 표시할 수도 있습니다.

촬영 전 준비사항

기본 기능 가이드

고급 기능 가이드

카메라의 기본 조작

자동 모드 / 하이브리드 오토 모드

기타 촬영 모드

P 모드

Tv, Av, M, C1 및 C2 모드

재생 모드

무선 기능

메뉴 설정하기

액세서리

부록

색인

화이트 밸런스 색 온도 수동 설정하기

▶ 정지 이미지 ▶ 동영상

화이트 밸런스 색 온도를 나타내는 값을 설정할 수 있습니다.



- "화이트 밸런스 조정하기" (📖73)의 과정을 따라 [K]를 선택합니다.
- [WB] 버튼을 누르고 [◀][▶] 버튼을 누르거나 [W] 다이얼을 돌려 설정값을 조정합니다.



- 색 온도는 2,500 - 10,000 K의 범위 내에서 100 K 단위로 설정할 수 있습니다.

색 사용자 설정하기 (픽처 스타일)

▶ 정지 이미지 ▶ 동영상

분위기 또는 피사체를 잘 표현하는 색 설정의 픽처 스타일을 선택할 수 있습니다. 8가지의 픽처 스타일을 사용할 수 있으며, 각각의 기능은 추가 사용자 설정이 가능합니다.



- [P] 버튼을 누르고 메뉴에서 [P1-P8]를 선택한 다음 원하는 옵션을 선택합니다 (📖34).

자동	자동으로 장면에 알맞은 색조로 조정됩니다. 특히 자연 그대로의 파란 하늘, 푸른 나무, 실외와 일몰 장면에서 색상이 선명하게 나타납니다.
표준	이미지 색상이 선명하고 윤곽이 또렷이 보입니다. 대부분의 장면에 적합합니다.

인물 사진	피부의 톤을 좋게 만들어 이미지가 더욱 부드럽게 보입니다. 인물의 클로즈업에 적합합니다. 피부 톤을 수정하려면 [색조]를 조정하십시오 (📖76).
풍경	청색과 녹색이 생생하게 표현되며 더욱 선명하고 뚜렷한 이미지로 나타납니다. 인상적인 풍경 사진에 효과적입니다.
상세	미세한 피사체의 윤곽과 미묘한 질감을 더욱 상세하게 생성하는데 사용되는 설정입니다. 이미지를 보다 선명하게 표현합니다.
뉴트럴	추후 컴퓨터로 할 보정에 사용됩니다. 더 낮은 콘트라스트와 자연스러운 색조의 완화된 이미지를 생성합니다.
충실설정	추후 컴퓨터로 할 보정에 사용됩니다. 5200K의 색 온도를 가진 은은한 조명 하에서 측정하여 피사체의 실제 색상을 충실하게 재현합니다. 선명한 색상이 억제되어 완화된 이미지입니다.
모노크롬	흑백의 이미지를 생성합니다.
사용자 설정	[인물 사진], [풍경]과 같은 기본 스타일이나 픽처 스타일 파일을 추가하여 원하는 대로 조정합니다.



- 픽처 스타일을 추가하지 않으면 [P1], [P2] 및 [P3]에는 [자동] 기본 설정값이 사용됩니다.
- MENU (📖35) > [📷6] 탭 > [픽처 스타일]을 실행해 이 설정값을 지정할 수도 있습니다.

촬영 전 준비사항

기본 기능 가이드

고급 기능 가이드

카메라의 기본 조작

자동 모드 / 하이브리드 오토 모드

기타 촬영 모드

P 모드

Tv, Av, M, C1 및 C2 모드

재생 모드

무선 기능

메뉴 설정하기

액세서리

부록

색인

픽처 스타일 사용자 설정하기

픽처 스타일 설정을 필요한 대로 사용자 설정합니다.

샤프니스	☰ 강도	가장자리의 강도 수준을 조정합니다. 낮은 값을 선택하여 피사체를 부드럽게 (흐리게) 하거나, 높은 값을 선택하여 선명하게 합니다.
	☰ 세세함	강도가 적용되어 가장자리의 세세한 부분을 나타냅니다. 낮은 값을 선택할 수록 디테일이 더욱 강조됩니다.
	☰ 임계값	가장자리와 주변 이미지 영역 간의 임계값을 대조하여 가장자리의 강도를 결정합니다. 낮은 값을 선택할 수록 주변 영역에서 많이 두드러지지 않는 가장자리를 더욱 강조합니다. 낮은 값을 선택하면 노이즈도 두드러질 수 있습니다.
🔍 콘트라스트	콘트라스트를 조정합니다. 낮은 값을 선택하여 콘트라스트를 낮추거나 높은 값을 선택하여 높입니다.	
🎨 채도*1	색의 강도를 조정합니다. 낮은 값을 선택하여 색상을 흐리게 하거나 높은 값을 선택하여 색상을 더욱 풍부하게 합니다.	
🎨 색조*1	피부 톤을 조정합니다. 낮은 값을 선택하여 적색조의 피부 톤을 생성하거나, 높은 값을 선택하여 황색조의 피부톤을 생성합니다.	

🎨 필터 효과*2	<p>모노크롬 이미지의 구름의 흰색, 나무의 녹색 및 기타 색상을 강조합니다.</p> <p>없음: 필터 효과가 적용되지 않은 일반 흑백 이미지</p> <p>황색: 푸른 하늘이 더욱 자연스럽게 보이고 흰 구름은 더욱 생생히 보이게 합니다.</p> <p>오렌지: 푸른 하늘이 약간 어둡게 보입니다. 해질녘 모습이 더욱 선명합니다.</p> <p>적색: 푸른 하늘이 상당히 어둡게 보입니다. 가을의 낙엽이 더욱 또렷하고 밝게 나타납니다.</p> <p>녹색: 피부 톤과 입술이 부드럽게 보입니다. 녹색의 나뭇잎은 더욱 또렷하고 밝게 나타납니다.</p>
🎨 색조 효과*2	다음의 흑백 톤 중에서 선택합니다: [N:없음] [S:세피아] [B:블루] [P:퍼플] [G:그린].

*1 [📷]에서는 사용할 수 없습니다.

*2 [📷]에서만 사용 가능합니다.



• [샤프니스]의 [세세함] 및 [임계값]은 동영상에는 적용되지 않습니다.

1 설정 화면을 표시합니다.

- "색 사용자 설정하기 (픽처 스타일)" (📖75)에서 설명된 대로 픽처 스타일을 선택합니다.
- [INFO.] 버튼을 누릅니다.

2 설정값을 지정합니다.

- [▲][▼] 버튼을 눌러 항목을 선택한 다음 [◀][▶] 버튼을 누르거나 [🔍][🔍] 다이얼을 돌려 옵션을 선택합니다.
- 변경 사항을 다시 초기화하려면 [INFO.] 버튼을 누릅니다.
- 완료되면 [🏠] 버튼을 누릅니다.

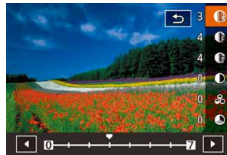

촬영 전 준비사항

기본 기능 가이드

고급 기능 가이드

카메라의 기본 조작

자동 모드 / 하이브리드 오토 모드

기타 촬영 모드

P 모드

Tv, Av, M, C1 및 C2 모드

재생 모드

무선 기능

메뉴 설정하기

액세서리

부록

색인



- 더 높은 값의 [콘트라스트]를 사용하면 [필터 효과]의 결과가 더욱 두드러집니다.

사용자 설정 픽처 스타일 저장하기

사용자 설정한 프리셋 ([P], [L], [A])나 [M], [S], [C]와 같은 새로운 스타일로 저장합니다. 샤프니스나 콘트라스트와 같은 파라미터 설정값을 다르게 하여 여러 개의 픽처 스타일을 생성할 수 있습니다.



1 사용자 정의 스타일 번호를 선택합니다.

- "색 사용자 설정하기 (픽처 스타일)" (P.75)에서 설정된 대로 [P], [L], [A]를 선택합니다.



2 수정할 스타일을 선택합니다.

- [INFO] 버튼을 누릅니다.
- [L], [A] 버튼을 누르거나 [P], [L], [A] 다이얼을 돌려 베이스로 사용할 픽처 스타일을 선택합니다.

3 스타일을 사용자 설정합니다.

- [▲], [▼] 버튼을 눌러 수정할 항목을 선택한 다음 [L], [A] 버튼을 누르거나 [P], [L], [A] 다이얼을 돌려 사용자 설정합니다.
- 완료되면 [P] 버튼을 누릅니다



- 단계 2에서 EOS Utility를 사용하여 카메라에 추가한 스타일을 선택할 수도 있습니다 (P.176).
- 필요한 경우 캐논 웹사이트에서 소프트웨어 사용 설명서를 다운로드하십시오. 다운로드 방법에 대한 내용은 "소프트웨어 사용 설명서" (P.176)를 참조하십시오.

포커싱

AF 방식 선택하기

▶ 정지 이미지 ▶ 동영상

촬영하는 피사체와 장면의 자동 초점 (AF) 방식을 선택합니다.



- [P] 버튼을 누르고 메뉴에서 [AF]를 선택한 다음 원하는 옵션을 선택합니다 (P.34).



- 피사체가 어둡거나, 콘트라스트가 부족하거나, 매우 밝은 조건 또는 일부 EF 렌즈나 EF-S 렌즈를 사용하는 경우에는 초점을 맞추는데 시간이 더 소요되거나 초점이 부정확할 수 있습니다. 렌즈에 대한 자세한 내용은 캐논 웹사이트를 방문하십시오.



- MENU (P.35) > [C3] 탭 > [AF 방식]을 실행해 이 설정값을 지정할 수도 있습니다.

촬영 전 준비사항

기본 기능 가이드

고급 기능 가이드

카메라의 기본 조작

자동 모드 / 하이브리드 오토 모드

기타 촬영 모드

P 모드

Tv, Av, M, C1 및 C2 모드

재생 모드

무선 기능

메뉴 설정하기

액세서리

부록

색인

단일 포인트 AF

- 1개의 AF 프레임을 사용해 초점을 맞춥니다. 안정적인 초점에 효과적입니다.
- 셔터 버튼을 반누름하여 카메라가 초점을 맞추면 프레임이 녹색으로 변합니다.



- 필요한 만큼 프레임이 이동합니다 (📖79). 프레임을 이동하지 않고 피사체가 가장자리나 모서리에 위치하도록 구도를 잡으려면 먼저 피사체가 AF 프레임 안에 오도록 한 다음 셔터 버튼을 반누름한 채로 유지하십시오. 셔터 버튼을 반누름한 상태에서 원하는 대로 구도를 다시 잡은 다음 셔터 버튼을 완전히 누르십시오 (초점 잠금).
- "수동 초점 모드로 촬영하기" (📖81)의 단계 2 - 4를 따라 AF 프레임의 위치를 확대하십시오. 이 경우 터치 셔터를 사용할 수 없습니다.
- 프레임 크기를 줄이려면 MENU (📖35) > [📷3] 탭 > [AF 프레임 크기] > [작게]를 선택합니다. 이 때 서보 AF (📖80)와 연속 AF (📖80)는 사용이 불가능합니다.

트래킹

- 카메라를 피사체에 겨냥하면 카메라가 주 피사체로 인식한 인물의 얼굴 주변에 백색 프레임이 표시됩니다. 피사체를 직접 선택할 수도 있습니다 (📖79).
- 카메라가 움직임을 인식하면, 프레임이 일정 범위 안에서 움직이는 피사체를 따라갑니다.
- 셔터 버튼을 반누름하여 카메라가 초점을 맞추면 프레임이 녹색으로 변합니다.
- 카메라가 얼굴을 인식하지 못할 때에는 셔터 버튼을 반누름하면 초점을 맞춘 다른 영역 주변에 녹색 프레임이 나타납니다.



- 인식되지 않는 얼굴의 예:
 - 멀리 있거나 너무 가까이 있는 피사체
 - 어둡거나 밝은 피사체
 - 옆으로 돌렸거나 비스듬히 보이는 얼굴 또는 부분적으로 가려진 얼굴
- 카메라가 사람이 아닌 피사체를 얼굴로 잘못 인식할 수 있습니다.
- 셔터 버튼을 반누름했을 때 카메라가 초점을 맞출 수 없는 경우에는 [📷1]와 함께 주황색의 프레임이 나타납니다.
- 화면의 가장자리에서 인식된 얼굴에는 (회색 프레임으로 표시) 셔터 버튼을 반누름해도 초점을 맞출 수 없습니다.

부드러운 존 AF

- 지정한 영역 내에서 카메라가 초점을 맞춥니다. 📷+ 트래킹이나 단일 포인트 AF로 피사체를 촬영하기 어려운 경우에 사용하면 초점을 맞출 영역을 직접 지정할 수 있으므로 효과적입니다. 표시되는 흰색 프레임 내에서 카메라가 초점을 맞춥니다. 흰색 프레임을 드래그하거나 화면을 터치하여 프레임을 이동할 수 있습니다.
- 셔터 버튼을 반누름하면 최대 9개의 녹색 프레임이 흰색 프레임 내에 초점이 맞은 위치 주변에 나타납니다.



- 셔터 버튼을 반누름했을 때 카메라가 초점을 맞출 수 없는 경우에는 [📷1]와 함께 주황색의 프레임이 나타납니다.



- 프레임 크기는 손떨림 보정 모드와 자동 레벨 설정에 따라 달라집니다.
- MENU (📖35) > [📷3] 탭 > [AF 동작] > [서보 AF]를 선택하면 초점이 맞은 위치 주변에 청색 프레임이 표시됩니다.

촬영 전 준비사항

기본 기능 가이드

고급 기능 가이드

카메라의 기본 조작

자동 모드 / 하이브리드 오토 모드

기타 촬영 모드

P 모드

Tv, Av, M, C1 및 C2 모드

재생 모드

무선 기능

메뉴 설정하기

액세서리

부록

색인

초점을 맞출 피사체 선택하기 (터치 AF)

▶ 정지 이미지 ▶ 동영상

선택한 피사체, 인물의 얼굴, 화면에 보이는 장소 등에 카메라의 초점을 맞추고 촬영할 수 있습니다.



1 초점을 맞출 피사체, 인물의 얼굴 또는 장소를 선택합니다.

- 화면에서 피사체나 인물을 터치합니다.
- AF 방식을 [AF]로 설정하면 터치한 위치에 AF 프레임이 표시됩니다.
- AF 방식을 [AF]로 설정하면 얼굴을 인식한 후 [AF]가 표시되며, 피사체가 움직여도 초점은 유지됩니다. 터치 AF를 종료하려면 [ON]을 누릅니다.



2 촬영합니다.

- 셔터 버튼을 반누릅니다. 카메라가 초점을 맞추면 [AF]가 녹색으로 표시됩니다.
- 셔터 버튼을 완전히 눌러 촬영합니다.



- 화면을 터치할 때 카메라가 촬영하는 경우에는 MENU [35] > [CAM2] 탭 > [터치 셔터]를 선택한 다음 [터치 셔터]를 [해제]로 설정하십시오.
- 피사체가 너무 작거나, 너무 빠르게 움직이거나 또는 피사체와 배경 간의 콘트라스트가 충분하지 않은 경우, 카메라가 피사체를 추적하지 못할 수 있습니다.



- [AF] 버튼을 눌러 얼굴 간을 전환하거나 AF 프레임을 이동할 수도 있습니다.
 - AF 방식을 [AF]로 설정했을 때 프레임을 이동하려면 [AF] 버튼을 누른 후에 [▲][▼][◀][▶] 버튼을 누릅니다. [ON] 버튼을 누르면 촬영 화면으로 되돌아갑니다. 프레임을 중앙에 맞추려면 촬영 화면이나 프레임 조정 화면에서 [AF] 버튼을 누른 상태를 약 2초 간 유지합니다.
 - AF 방식을 [AF]로 설정한 경우에는 [AF] 버튼을 눌러 [얼굴 선택 : 켜기]를 표시합니다. 주 피사체로 인식된 얼굴 주위에 얼굴 프레임 [AF]이 나타납니다. 얼굴 프레임 [AF]을 카메라가 인식한 다른 얼굴로 이동하려면 [AF] 버튼을 다시 누릅니다. 카메라가 인식한 얼굴을 모두 순환하면 [얼굴 선택 : 끄기]가 표시되고 얼굴 선택이 취소됩니다.
- [터치 셔터]를 [설정]으로 설정하고 [46] 촬영 후 프레임을 동일한 위치 (터치한 위치)에서 계속 유지하려면 MENU [35] > [CAM2] 탭 > [터치 셔터] > [AF 프레임 위치] > [터치 포인트]를 선택합니다.

AF 잠금으로 촬영하기

▶ 정지 이미지 ▶ 동영상

초점을 고정할 수 있습니다. 초점을 고정하면 셔터 버튼에서 손을 떼어도 초점 위치가 바뀌지 않습니다.

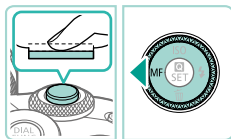

1 초점을 고정합니다.

- 셔터 버튼을 반누른 상태에서 [◀] 버튼을 누릅니다.
- 초점이 고정되고 [MF]가 표시됩니다.
- 초점 잠금을 해제하려면 셔터 버튼에서 손을 떼고 [▶] 버튼을 다시 누릅니다. 이 경우 [MF]가 사라집니다.

2 장면의 구도를 맞추고 촬영합니다.

촬영 전 준비사항

기본 기능 가이드

고급 기능 가이드

카메라의 기본 조작

자동 모드 / 하이브리드 오토 모드

기타 촬영 모드

P 모드

Tv, Av, M, C1 및 C2 모드

재생 모드

무선 기능

메뉴 설정하기

액세서리

부록

색인

서보 AF로 촬영하기

▶ 정지 이미지 ▶ 동영상

이 모드를 이용하면 셔터 버튼을 반누름하고 있는 동안 초점과 노출이 계속 조정되어 촬영 기회를 놓치지 않고 움직이는 피사체의 사진을 촬영할 수 있습니다.

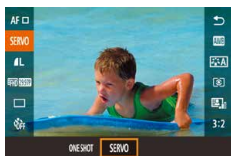

1 설정값을 지정합니다.

- [AF] 버튼을 누르고 메뉴에서 [ONE SHOT]을 선택한 다음 [SERVO]를 선택합니다 ([34]).



2 초점을 맞춥니다.

- 셔터 버튼을 반누름하고 있는 동안 청색 AF 프레임이 표시된 위치에 초점과 노출이 유지됩니다.



- 초점을 맞추는 중에는 셔터 버튼을 완전히 눌러도 카메라가 사진을 촬영하지 못할 수 있습니다. 피사체를 따라가는 동안 셔터 버튼을 누른 채로 유지하십시오.
- 카메라가 피사체에 초점을 맞출 수 없는 경우에는 주황색 AF 프레임이 표시됩니다.
- 셀프 타이머 ([44])를 사용하면 AF 모드가 [ONE SHOT]으로 제한됩니다.
- MENU ([35]) > [3] 탭 > [AF 프레임 크기] > [작게]를 선택하면 모드가 [ONE SHOT]으로 제한됩니다.



- 서보 AF 모드에서는 셔터 버튼을 반누름해도 노출이 고정되지 않으나 촬영하는 순간에는 측광 모드 ([70]) 설정에 관계 없이 노출값이 결정됩니다.
- 서보 AF를 지정하면 자동 초점 기능을 사용하여 연속 촬영 ([46])을 할 수 있습니다. 이 때 연속 촬영은 더 느려집니다. 또한 연속 촬영 중에 줌 인 또는 줌 아웃을 하면 초점이 흐려질 수 있습니다.
- 사용하는 렌즈, 피사체와의 거리, 피사체의 속도에 따라 카메라가 올바르게 초점을 맞추지 못할 수도 있습니다.
- MENU ([35]) > [3] 탭 > [AF 동작]을 실행해 이 설정값을 지정할 수도 있습니다.

초점 설정 변경하기

▶ 정지 이미지 ▶ 동영상

셔터 버튼을 누르지 않더라도 피사체에 초점을 지속적으로 유지하는 카메라의 기본 설정을 변경할 수 있습니다. 대신에 셔터 버튼을 반누름할 때만 초점을 맞추도록 제한할 수도 있습니다.



- [MENU] 버튼을 누르고 [3] 탭의 [연속 AF]를 선택한 다음 [커기]를 선택합니다 ([35]).

커기	셔터 버튼을 반누름할 때까지 카메라가 피사체에 계속 초점을 맞추고 있기 때문에 뜻밖의 사진 촬영 기회를 놓치지 않게 도와줍니다.
끼기	카메라가 계속 초점을 맞추고 있지 않기 때문에 배터리가 절약됩니다. 그러나 초점을 맞추는데 시간이 더 소요될 수 있습니다.



- MENU ([35]) > [3] 탭 > [AF 프레임 크기] > [작게]를 선택하면 모드가 [끼기]로 제한됩니다.

촬영 전 준비사항

기본 기능 가이드

고급 기능 가이드

카메라의 기본 조작

자동 모드 / 하이브리드 오토 모드

기타 촬영 모드

P 모드

Tv, Av, M, C1 및 C2 모드

재생 모드

무선 기능

메뉴 설정하기

액세서리

부록

색인

초점 미세 조정하기

▶ 정지 이미지 ▶ 동영상

EF-M 렌즈를 장착하고 포커싱 링을 돌리면 초점을 미세 조정할 수 있습니다.



1 설정값을 지정합니다.

- [MENU] 버튼을 누르고 [3] 탭의 [초점 모드]를 선택한 다음 [AF+MF]를 선택합니다 (35).

2 초점을 맞춥니다.

- 셔터 버튼을 반누름하여 피사체에 초점을 맞추고 계속 반누름 상태를 유지합니다.

3 초점을 미세 조정합니다.

- 렌즈의 포커싱 링을 돌려 초점을 조정합니다.
- [MF]가 화면에서 깜박입니다.
- 포커싱을 취소하려면 셔터 버튼에서 손을 떼십시오.

4 촬영합니다.

- 셔터 버튼을 완전히 눌러 촬영합니다.



- 서보 AF (80)와 함께 사용할 수 없습니다.
- EF-M 렌즈 이외의 렌즈에서는 사용할 수 없습니다.

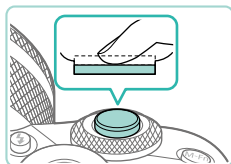

수동 초점 모드로 촬영하기

▶ 정지 이미지 ▶ 동영상

AF 모드로 자동 초점이 불가능할 때는 수동 초점을 사용할 수 있습니다. 초점을 쉽게 맞추려면 디스플레이를 확대하십시오.

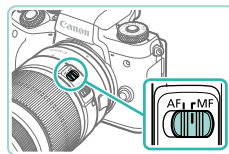

1 [MF]를 선택합니다.

- EF-M 렌즈: [L] 버튼을 누릅니다.
- 기타 렌즈: 카메라의 전원을 끄고 렌즈 스위치를 [MF]로 설정한 다음 카메라를 다시 켜십시오.
- [MF]가 표시됩니다.

2 확대 프레임이 표시합니다.

- [INFO] 버튼을 누릅니다.
- 확대 프레임이 화면 중앙에 표시됩니다.

3 확대할 영역을 선택합니다.

- [▲][▼][◀][▶] 버튼을 눌러 프레임이 확대할 영역으로 이동합니다.
- 프레임을 다시 중앙에 오게 하려면 [INFO] 버튼을 누릅니다.



4 확대합니다.

- [ZOOM IN] 다이얼을 돌려 1x (확대 없음), 5x, 10x 간을 전환합니다.



촬영 전 준비사항

기본 기능 가이드

고급 기능 가이드

카메라의 기본 조작

자동 모드 / 하이브리드 오토 모드

기타 촬영 모드

P 모드

Tv, Av, M, C1 및 C2 모드

재생 모드

무선 기능

메뉴 설정하기

액세서리

부록

색인

5 초점을 맞춥니다.

- 확대된 이미지를 보면서 렌즈 포커싱 링을 돌려 초점을 맞추십시오.

6 촬영합니다.



- 단계 3에서 확대 프레임을 드래그해 이동시킬 수도 있습니다.
- 우측 하단의 [Q]를 터치하면 배율을 조정하고 드래그하여 확대된 영역을 이동할 수 있습니다.

초점 영역 쉽게 확인하기 (MF 피킹)

▶ 정지 이미지 ▶ 동영상

초점을 맞춘 피사체는 가장자리가 색으로 표시되어 수동 초점이 더 간편합니다. 가장자리의 색상과 인식 감도 (레벨)를 필요한 대로 설정할 수 있습니다.



1 설정 화면을 표시합니다.

- [MENU] 버튼을 누르고 [CAMERA] 탭의 [MF 피킹 설정]을 선택한 다음 [피킹]을 [켜기]로 설정합니다 (35).

2 설정값을 지정합니다.

- 설정할 메뉴 항목을 선택하고 원하는 옵션을 선택합니다 (35).



- MF 피킹에 표시된 색상은 촬영된 이미지에 기록되지 않습니다.

플래시

플래시 모드 변경하기

▶ 정지 이미지 ▶ 동영상

촬영 장면에 맞게 플래시 모드를 변경할 수 있습니다. 플래시 범위에 대한 자세한 내용은 "플래시" (213)를 참조하십시오.

1 플래시를 올립니다.

- [ON] 버튼을 누릅니다.



2 설정값을 지정합니다.

- [ON] 버튼을 누르고, [OFF] 버튼을 누르거나 [DIAL] 다이얼을 돌려 플래시 모드를 선택한 다음 [ON] 버튼을 누릅니다.
- 설정한 옵션이 나타납니다.



- 플래시가 닫힌 상태이면 [ON] 버튼을 눌러 설정화면을 표시할 수 없습니다. [ON] 버튼을 눌러 플래시를 올린 다음 설정값을 지정하십시오.
- 플래시가 발광하면 비네팅 현상이 나타날 수 있습니다. 렌즈에 따라 플래시를 발광하는 경우 비네팅 현상이나 어두운 이미지 영역이 발생할 수 있습니다.



- 노출 과다의 위험이 있는 경우 플래시 촬영 중 카메라가 셔터 스피드 또는 ISO 감도를 자동으로 조정하여 밝은 영역의 날림 현상을 방지하고 최적의 노출에서 촬영을 할 수 있도록 해줍니다. 따라서 셔터 버튼을 반누름했을 때 표시되는 셔터 스피드와 ISO 감도는 플래시 촬영 시의 설정값과 일치하지 않을 수 있습니다.
- MENU (35) > [CAMERA] 탭 > [플래시 제어] > [플래시 발광]을 선택하여 이 설정값을 지정할 수도 있습니다.

촬영 전 준비사항

기본 기능 가이드

고급 기능 가이드

카메라의 기본 조작

자동 모드 / 하이브리드 오토 모드

기타 촬영 모드

P 모드

Tv, Av, M, C1 및 C2 모드

재생 모드

무선 기능

메뉴 설정하기

액세서리

부록

색인

자동

저조명 조건에서 자동으로 플래시가 발광합니다.

켜기

촬영 시 항상 발광합니다.

슬로우 싱크로

플래시 범위 밖에 있는 배경을 조명하기 위해 느린 셔터 스피드로 촬영할 때 발광하여 주 피사체 (사람 등)를 조명합니다.



- [📷] 모드에서는 카메라를 삼각대에 장착하거나 다른 방법을 이용하여 카메라가 움직이지 않도록 하십시오. 이 경우, 손떨림 보정 기능도 해제하십시오 (86).
- [📷] 모드에서는 플래시가 발광을 한 후라도 셔터음이 끝날 때까지 주 피사체가 움직이지 않도록 하십시오.

끄기

플래시를 사용하지 않고 촬영합니다.

플래시 노출 보정 조정하기

▶ 정지 이미지 ▶ 동영상

일반 노출 보정과 같은 방식으로 (69), 플래시 광량을 -2부터 +2의 범위에서 1/3 스톱 단위로 조정할 수 있습니다.



- 플래시를 올리고 [▶] 버튼을 누른 직후 [☀️] 다이얼을 돌려 보정 레벨을 선택한 다음 [⊖] 버튼을 누릅니다.
- 설정한 노출 보정량이 화면에 나타납니다.



- 노출 과다의 위험이 있는 경우 플래시 촬영 중 카메라가 셔터 스피드 또는 조리개 값을 자동으로 조정하여 밝은 영역의 날림 현상을 방지하고 최적의 노출에서 촬영을 할 수 있도록 해줍니다. 그러나 MENU (35)를 표시하고 [📷] 탭 > [플래시 제어] > [세이프티 FE] > [해제]를 설정한 경우에는 셔터 스피드와 조리개 값이 자동으로 조정되지 않습니다.
- MENU (35) > [📷] 탭 > [플래시 제어] > [내장 플래시 기능 설정] > [노출 보정]을 선택하여 플래시 노출 보정을 설정할 수도 있습니다.
- 다음의 방법으로 [플래시 제어] 화면 (35)을 표시할 수도 있습니다.
 - [▶] 버튼을 누른 상태를 1초 이상 유지합니다.
 - 플래시가 올라오면 [▶] 버튼을 누르고 즉시 [MENU] 버튼을 누릅니다.



- [▶] 버튼을 누르고 [MENU]를 터치해 [플래시 제어] 화면 (35)을 표시할 수도 있습니다.

촬영 전 준비사항

기본 기능 가이드

고급 기능 가이드

카메라의 기본 조작

자동 모드 / 하이브리드 오토 모드

기타 촬영 모드

P 모드

Tv, Av, M, C1 및 C2 모드

재생 모드

무선 기능

메뉴 설정하기

액세서리

부록

색인

FE 잠금으로 촬영하기

▶ 정지 이미지 ▶ 동영상

AE 잠금 (📖70)과 같이 플래시를 사용하여 촬영할 때 노출을 고정할 수 있습니다.

1 플래시를 올려 [F]로 설정합니다 (📖82).

2 플래시 노출을 고정합니다.

- 노출을 고정한 채로 촬영하려면 카메라를 피사체 쪽으로 향하게 하고 [★] 버튼을 누릅니다.
- 플래시가 발광하고 [F*]가 나타나면 플래시 광량이 유지됩니다.
- FE를 해제하려면 [★] 버튼을 다시 누릅니다. [F*]가 사라집니다.

3 장면의 구도를 맞추고 촬영합니다.



- FE: 플래시 노출 (Flash Exposure)
- FE를 고정하면 측광 범위가 화면 중앙에서 원으로 표시됩니다.
- 표준 노출을 사용할 수 없을 때에는 (단계 2에서 플래시를 발광시킨 경우에도) [F*]가 깜박입니다. 플래시 촬영 시 범위 내에 피사체가 있을 때에는 단계 2를 수행하십시오.

플래시 작동 시점 변경하기

▶ 정지 이미지 ▶ 동영상

플래시와 셔터가 작동하는 시점을 변경할 수 있습니다.

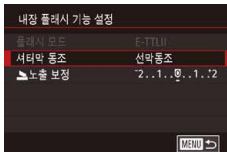

- [MENU] 버튼을 누르고 [📷5] 탭의 [플래시 제어]를 선택한 다음 [내장 플래시 기능 설정]을 선택합니다.
- [셔터막 동조]를 선택한 다음 원하는 옵션을 선택합니다 (📖35).

선막동조	셔터가 열린 직후에 플래시가 발광합니다.
후막동조	셔터가 닫히기 직전에 플래시가 발광합니다.



- 셔터 스피드가 1/100 이상으로 설정되어 있으면 [후막동조]를 선택해도 플래시가 [선막동조]로 발광합니다.

플래시 측광 모드 변경하기

▶ 정지 이미지 ▶ 동영상

표준 플래시 노출을 실행하는 [평가] 플래시 측광 모드는 외부 측광 플래시 사용 시 측광 영역에 걸쳐 평균 플래시 측광 모드로 변경할 수 있습니다.



- [MENU] 버튼을 누르고 [📷5] 탭에서 [플래시 제어]를 선택합니다. [E-TTL II 측광 방식]을 선택한 다음 [평균 측광]을 선택합니다.



- [평균 측광]을 사용할 때는 촬영 조건에 맞게 플래시 노출 보정을 조정하십시오.

촬영 전 준비사항

기본 기능 가이드

고급 기능 가이드

카메라의 기본 조작

자동 모드 / 하이브리드 오토 모드

기타 촬영 모드

P 모드

Tv, Av, M, C1 및 C2 모드

재생 모드

무선 기능

메뉴 설정하기

액세서리

부록

색인

플래시 설정 초기화하기

▶ 정지 이미지 ▶ 동영상

내장 플래시 설정값을 기본값으로 되돌릴 수 있습니다.

- [MENU] 버튼을 누르고 [5] 탭의 [플래시 제어]를 선택한 다음 [설정 초기화]를 선택합니다.
- [내장 플래시 설정 초기화]를 선택한 다음 [OK] 버튼을 누르고, [Y] 버튼을 누르거나 [OK] 다이얼을 돌려 다음 화면에서 [확인]을 선택한 다음 [OK] 버튼을 누릅니다.

기타 설정

기타 기능으로 전환하여 퀵 컨트롤 다이얼로 조정하기

▶ 정지 이미지 ▶ 동영상

[OK] 버튼을 반복하여 누르면 [OK] 다이얼로 조정 가능한 기능들 간을 전환할 수 있습니다.



(1)



1 기능을 선택합니다.

- [OK] 버튼을 누릅니다.
- [OK] 다이얼로 조정 가능한 기능의 아이콘 (1)이 표시됩니다.

2 원하는 항목을 설정합니다.

- 기능 아이콘이 표시되는 동안 [OK] 다이얼을 돌려 원하는 항목을 설정합니다.
- 원하는 항목을 설정하면 카메라가 퀵 컨트롤 다이얼로 조정된 기본 기능으로 돌아갑니다.



- 설정한 항목이 없는 경우에도 잠시 후 카메라가 [OK] 버튼으로 조정된 기본 기능으로 돌아갑니다.

촬영 전 준비사항

기본 기능 가이드

고급 기능 가이드

카메라의 기본 조작

자동 모드 / 하이브리드 오토 모드

기타 촬영 모드

P 모드

Tv, Av, M, C1 및 C2 모드

재생 모드

무선 기능

메뉴 설정하기

액세서리

부록

색인



- "퀵 컨트롤 다이얼에 기능 지정하기" (㉞98)에 설명된 대로 [Fn] 버튼을 눌러 전환 가능한 기능을 수정할 수 있습니다.
- [Fn]나 [Fn] 모드에서는 이 기능을 사용할 수 없습니다.
- [Fn] 모드에서 동영상 촬영 중 사용 가능한 모드는 [Av], [Tv], [ISO]입니다.

손떨림 보정 (IS) 모드 설정값 변경하기

▶ 정지 이미지 ▶ 동영상

손떨림 보정 기능이 있는 EF-M 렌즈를 사용할 때에는 카메라 메뉴에서 손떨림 보정 기능을 조정할 수 있습니다.

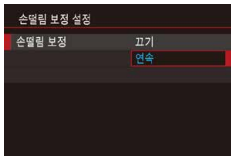

1 설정 화면을 표시합니다.

- [MENU] 버튼을 누르고 [Fn] 탭의 [손떨림 보정 설정]을 선택한 다음 [Fn] 버튼을 누릅니다 (㉞35).

2 설정값을 지정합니다.

- [손떨림 보정]을 선택한 다음 원하는 옵션을 선택합니다 (㉞35).

연속	내장 손떨림 보정 기능이 있는 렌즈를 사용하여 카메라의 움직임 및 흔들림을 보정합니다.
끄기	손떨림 보정 기능을 끕니다.



- 손떨림 보정 기능으로 카메라 흔들림을 방지하지 못하면 카메라를 삼각대에 장착하거나 다른 방법을 사용하여 고정시키십시오. 이 경우에는 [손떨림 보정]을 [끄기]로 설정해야 합니다.
- EF-M 렌즈 이외의 렌즈에서는 [손떨림 보정]이 표시되지 않습니다. 렌즈의 손떨림 보정 스위치를 대신 사용하십시오 (㉞26).



- 손떨림 보정 기능이 있는 렌즈는 렌즈 명칭에 "IS"가 표기되어 있습니다. IS는 이미지 스테빌라이저(Image Stabilizer)를 뜻합니다.

동영상 촬영 시 카메라 흔들림 보정하기

▶ 정지 이미지 ▶ 동영상

카메라에 내장된 손떨림 보정 기능이 동영상을 촬영할 때 발생하는 카메라의 흔들림을 보정합니다. 손떨림 보정 기능이 탑재된 렌즈를 사용하지 않아도 카메라의 흔들림을 보정할 수 있습니다.

렌즈의 손떨림 보정 기능과 카메라에 내장된 디지털 손떨림 보정 기능을 결합한 컴비네이션 손떨림 보정 기능을 지원하는 렌즈를 사용하면 더욱 효과적인 보정이 가능합니다.

컴비네이션 손떨림 보정 기능 호환 렌즈에 대한 자세한 내용은 캐논 웹사이트를 방문하십시오.

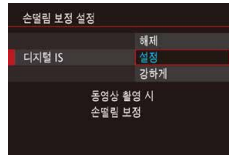

- "손떨림 보정 (IS) 모드 설정값 변경하기" (㉞86)의 단계 1을 따라 [손떨림 보정 설정] 화면을 표시합니다.
- [디지털 IS]를 선택한 다음 원하는 옵션을 선택합니다 (㉞35).

설정	(컴비네이션 손떨림 보정 기능 호환 렌즈 사용 시)	동영상 촬영 시 발생하는 카메라 흔들림을 보정합니다. 이미지 디스플레이 영역이 좁아지고 피사체는 약간 확대됩니다.
강하게	(컴비네이션 손떨림 보정 기능 호환 렌즈 사용 시)	동영상 촬영 시 발생하는 심한 카메라 흔들림을 보정합니다. 피사체가 더욱 확대됩니다.
해제		-



- 먼저 몇 번의 테스트 촬영을 하여 사용하는 렌즈의 효과를 확인하십시오.
- [강하게]는 [Fn] 및 [Fn] 모드에서만 사용 가능합니다.
- [디지털 IS]를 [설정] 또는 [강하게]로 설정하면 [Fn] 자동 레벨은 [해제]로 설정되며 변경할 수 없습니다.

촬영 전 준비사항

기본 기능 가이드

고급 기능 가이드

카메라의 기본 조작

자동 모드 / 하이브리드 오토 모드

기타 촬영 모드

P 모드

Tv, Av, M, C1 및 C2 모드

재생 모드

무선 기능

메뉴 설정하기

액세서리

부록

색인

렌즈 수차 보정하기

▶ 정지 이미지 ▶ 동영상

렌즈의 특성으로 인한 비네팅 현상 및 피사체 색상의 프린징 현상, 조리개로 인한 샤프니스의 손실을 보정합니다.

설정 화면에 [수정 데이터 이용 불가]가 표시되면 수정 데이터가 카메라에 아직 추가되지 않은 것입니다. 수정 데이터 추가에 대한 자세한 내용은 "렌즈 수정 데이터" (📖87)를 참조하십시오.

1 [렌즈 수차 보정]을 선택합니다.

- [MENU] 버튼을 누르고 [📷4] 탭의 [렌즈 수차 보정]을 선택한 다음 항목을 선택합니다 (📖35).

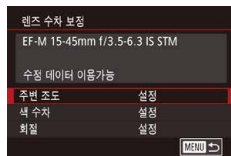

2 사용 가능한 수정 데이터인지 확인합니다.

- [수정 데이터 이용가능]이 렌즈명 아래에 표시되는지 확인하십시오.

3 수정을 적용합니다.

- 원하는 항목을 선택하고 [🔍] 버튼을 눌러 설정을 적용합니다 (📖35).



- [주변 조도]를 [설정]으로 설정하면 촬영 조건에 따라 이미지 가장자리 주변에 노이즈가 발생할 수 있습니다.
- [회절]을 [설정]으로 설정할 때에는 다음 사항에 유의하십시오.
 - 렌즈 수차를 보정할 때에는 촬영 조건에 따라 노이즈가 더욱 눈에 띌 수 있습니다.
 - ISO 감도가 높을수록 보정량은 더 낮아집니다.
 - 보정 기능은 동영상에는 적용되지 않습니다.



- 주변 조도 보정의 효과는 Digital Photo Professional에서 수행한 최대 보정량의 효과보다 좀 더 낮습니다.
- ISO 감도가 높을수록 주변 조도 보정량은 낮아집니다.
- [회절]은 회절 현상 뿐만 아니라 로우패스 필터 및 기타 요인으로 인한 샤프니스의 손실도 보정합니다. 따라서 조리개를 크게 개방한 노출값에도 효과적입니다.
- 필요한 경우 캐논 웹사이트에서 소프트웨어 사용 설명서를 다운로드하십시오. 다운로드 방법에 대한 내용은 "소프트웨어 사용 설명서" (📖176)를 참조하십시오.

렌즈 수정 데이터

이 기능을 지원하는 렌즈의 렌즈 수정 데이터가 카메라에 등록 (저장)되어 있습니다. [주변 조도]와 [색 수차]를 [설정]으로 설정하면 자동으로 보정을 실행할 수 있습니다.

EOS Utility를 사용하면 카메라에 등록된 수정 데이터가 있는 렌즈를 확인할 수 있으며 아직 등록되지 않은 렌즈의 수정 데이터는 등록할 수 있습니다. 자세한 내용은 EOS Utility의 사용 설명서 (📖176)를 참조하십시오.

* EF-M 렌즈의 경우나 자체 수정 데이터를 가지고 있는 EF 렌즈의 경우에는 정보를 등록할 필요가 없습니다.



- 이미 존재하는 JPEG 이미지는 보정할 수 없습니다.
- 확대 보기로 촬영할 때에는 주변 조도 보정 및 색 수차 보정의 효과가 표시되지 않습니다. 또한 회절 보정의 효과도 촬영 시에는 표시되지 않습니다.
- 거리 정보를 제공하지 않는 렌즈의 경우에는 보정량 (회절 보정 제외) 이 더 적습니다.

촬영 전 준비사항

기본 기능 가이드

고급 기능 가이드

카메라의 기본 조작

자동 모드 / 하이브리드 오토 모드

기타 촬영 모드

P 모드

Tv, Av, M, C1 및 C2 모드

재생 모드

무선 기능

메뉴 설정하기

액세서리

부록

색인



- 렌즈 수차 보정의 효과는 렌즈 및 촬영 조건에 따라 다릅니다. 일부 렌즈와 촬영 조건에서는 효과가 미미할 수 있습니다.
- 보정의 효과가 눈에 보이지 않는 경우에는 이미지를 확대하여 다시 확인하십시오.
- 렌즈 수정 데이터를 카메라에 등록하지 않고 촬영한 결과물은 [주변 조도]와 [색 수차]를 [해제]로 설정하고 촬영했을 시의 결과물과 동일합니다.

노이즈 감소 레벨 변경하기

▶ 정지 이미지 ▶ 동영상

3가지 노이즈 감소 레벨 중 하나를 선택할 수 있습니다: [표준], [고], [저]. 이 기능은 높은 ISO 감도로 촬영하는 경우에 특히 유용합니다.



- [MENU] 버튼을 누르고 [6] 탭의 [고감도 ISO 노이즈 감소]를 선택한 다음 원하는 옵션을 선택합니다 (P.35).

다중 촬영 노이즈 감소 사용하기

한 번의 촬영에 4매의 이미지를 촬영하고 이 이미지들을 자동으로 결합하여 [고감도 ISO 노이즈 감소]의 [고] 설정보다 뛰어난 노이즈 감소를 제공합니다.

1 [ON]을 선택합니다.

- "노이즈 감소 레벨 변경하기" (P.88)의 과정을 따라 [ON]을 선택합니다.

2 촬영합니다.

- 카메라를 안정되게 잡고 촬영하십시오. 셔터 버튼을 완전히 눌러 촬영하면 카메라가 4매의 사진을 촬영하여 결합합니다.



- 카메라의 흔들림 등으로 인해 이미지 정렬이 크게 어긋나면 예상한 결과가 나타나지 않을 수 있습니다. 카메라를 삼각대에 장착하거나 다른 방법을 이용하여 카메라가 흔들리지 않도록 하십시오.
- 움직이는 피사체를 촬영하면 피사체의 움직임으로 인해 **고스트** 이미지가 나오거나 피사체 주변이 검게 나올 수 있습니다.
- 촬영 조건에 따라 이미지 주변부에 노이즈가 나타날 수 있습니다.
- AE 브래케팅, [노이즈 감소기능 (장기노출시)]을 사용하거나 RAW 이미지 촬영 또는 벌브 노출 촬영 시에는 사용이 불가능합니다. 이 기능들 중 하나를 사용하면 [다중 촬영 노이즈 감소]는 사용할 수 없습니다.
- 플래시 촬영은 불가능합니다.
- 이미지를 카드에 기록하는 시간은 평상시의 촬영보다 더 오래 걸립니다. 이미지 처리가 완료될 때까지 다른 사진을 촬영할 수 없습니다.

촬영 전 준비사항

기본 기능 가이드

고급 기능 가이드

카메라의 기본 조작

자동 모드 / 하이브리드 오토 모드

기타 촬영 모드

P 모드

Tv, Av, M, C1 및 C2 모드

재생 모드

무선 기능

메뉴 설정하기

액세서리

부록

색인

느린 셔터 스피드 사용 시 노이즈 감소하기

▶ 정지 이미지 ▶ 동영상

1초 또는 더 느린 셔터 스피드의 장기 노출 시에 발생하는 노이즈를 감소시킬 수 있습니다.



- [MENU] 버튼을 누르고 [6] 탭의 [노이즈 감소기능 (장기노출시)]를 선택한 다음 옵션을 선택합니다 (P.35).

OFF	장기 노출 시 노이즈 감소 기능을 해제합니다.
AUTO	1초 또는 그보다 느린 셔터 스피드에서의 장기 노출 시 발생할 수 있는 노이즈를 감지한 경우에 노이즈 감소 기능을 실행합니다.
ON	1초 또는 더 느린 셔터 스피드에서 항상 노이즈 감소를 실행합니다.



- 카메라가 노이즈를 줄이기 위해 이미지를 처리하므로 다음 촬영이 가능할 때까지 약간의 시간이 소요될 수 있습니다.
- 이 기능을 [ON]으로 설정하고 ISO 1600 이상에서 이미지를 촬영하면 [OFF]나 [AUTO]로 설정했을 때보다 이미지가 거칠어질 수 있습니다.

촬영 전 준비사항

기본 기능 가이드

고급 기능 가이드

카메라의 기본 조작

자동 모드 / 하이브리드 오토 모드

기타 촬영 모드

P 모드

Tv, Av, M, C1 및 C2 모드

재생 모드

무선 기능

메뉴 설정하기

액세서리

부록

색인

Tv, Av, M, C1 및 C2 모드

스마트하고 정교한 고급 촬영 기법을 사용하여 촬영하고 촬영 스타일에 맞게 카메라를 사용자 설정할 수 있습니다.



- 이 장에서는 카메라의 모드 다이얼을 각각의 모드로 설정한 것으로 가정하여 설명합니다.

특정 셔터 속도 ([Tv] 모드)

▶ 정지 이미지 ▶ 동영상

촬영 전 다음과 같이 원하는 셔터 속도로 설정할 수 있습니다. 사용자의 셔터 속도에 맞추어 카메라의 조리개 값이 자동으로 조정됩니다. 사용 가능한 셔터 속도에 대한 자세한 내용은 "셔터" (📖213)를 참조하십시오.



1 [Tv] 모드로 설정합니다.

- 모드 다이얼 해제 버튼을 누른 상태에서 모드 다이얼을 [Tv]로 돌립니다.

2 셔터 속도를 설정합니다.

- [] 다이얼을 돌려 셔터 속도를 설정합니다.



- [노이즈 감소기능 (장기노출시)]를 [ON]이나 [AUTO]로 설정하고 셔터 속도를 1초 또는 더 느리게 설정하면 노이즈 감소 처리로 인해 다음 사진을 촬영할 때까지 약간의 시간이 걸릴 수 있습니다.
- 삼각대에 카메라를 장착하고 느린 셔터 속도로 촬영할 때에는 손떨림 보정 기능을 해제할 것을 권장합니다 (📖86).
- 플래시 사용 시의 최대 셔터 속도는 1/200초입니다. 더 빠른 속도를 지정하면 카메라가 촬영 전에 자동으로 속도를 1/200초로 설정합니다.
- 셔터 버튼을 만누름했을 때 나타나는 조리개 값의 주황색 표시는 표준 노출을 얻지 못했음을 나타냅니다. 조리개 값이 흰색으로 나타날 때까지 셔터 속도를 조정하거나 안전 쉬프트를 사용하십시오 (📖96).



- [Tv]: 시간 값 (Time Value)

촬영 전 준비사항

기본 기능 가이드

고급 기능 가이드

카메라의 기본 조작

자동 모드 / 하이브리드 오토 모드

기타 촬영 모드

P 모드

Tv, Av, M, C1 및 C2 모드

재생 모드

무선 기능

메뉴 설정하기

액세서리

부록

색인

특정 조리개 값 ([Av] 모드)

▶ 정지 이미지 ▶ 동영상

촬영 전 다음과 같이 원하는 조리개 값으로 설정할 수 있습니다. 사용자가 설정한 조리개 값에 맞추어 카메라의 셔터 스피드가 자동으로 조정됩니다. 사용 가능한 조리개 값은 렌즈에 따라 다릅니다.



1 [Av] 모드로 설정합니다.

- 모드 다이얼 해제 버튼을 누른 상태에서 모드 다이얼을 [Av]로 돌립니다.

2 조리개 값을 설정합니다.

- [☀️] 다이얼을 돌려 조리개 값을 설정합니다.



- 셔터 버튼을 반누름했을 때 나타나는 셔터 스피드의 주황색 표시는 표준 노출을 얻지 못했음을 나타냅니다. 셔터 스피드가 흰색으로 나타날 때까지 조리개 값을 조정하거나 안전 쉬프트를 사용하십시오 (☞96).
- 플래시 사용 시의 최대 셔터 스피드는 1/200초입니다. 플래시 촬영 시 1/200초를 초과하지 않기 위해 카메라가 조리개 값을 조정할 수 있습니다.



- [Av]: 조리개 값 (Aperture value, 렌즈 내에서 조리개 날이 만드는 개방 크기)

피사계 심도 미리보기

조리개는 촬영 시에만 바뀌며 그 외에는 개방된 상태로 유지됩니다. 따라서 화면에서는 심도가 알게 보입니다. 초점이 맞은 영역을 확인하려면 [🔍] (피사계 심도 미리보기)를 버튼에 지정한 다음 (☞97) 그 버튼을 누르십시오.

촬영 전 준비사항

기본 기능 가이드

고급 기능 가이드

카메라의 기본 조작

자동 모드 / 하이브리드 오토 모드

기타 촬영 모드

P 모드

Tv, Av, M, C1 및 C2 모드

재생 모드

무선 기능

메뉴 설정하기

액세서리

부록

색인

특정 셔터 스피드와 조리개 값 ([M] 모드)

▶ 정지 이미지 ▶ 동영상

셔터 스피드와 조리개 값을 설정하여 원하는 노출값을 얻을 수 있도록 하십시오. 사용 가능한 셔터 스피드에 대한 자세한 내용은 "셔터" (📖213)를 참조하십시오. 사용 가능한 조리개 값은 렌즈에 따라 다릅니다.

1 [M] 모드로 설정합니다.

- 모드 다이얼 해제 버튼을 누른 상태에서 모드 다이얼을 [M]으로 돌립니다.



2 설정값을 지정합니다.

- [] 다이얼을 돌려 셔터 스피드 (1)를 설정합니다.
- [] 다이얼을 돌려 조리개 값 (2)을 설정합니다.
- [] 버튼을 누르고 [] 다이얼을 돌려 ISO 감도를 선택합니다 (3).
- ISO 감도를 고정하면 지정한 값을 기준으로 한 노출 레벨 마크 (5)가 노출 레벨 표시기에 나타나 표준 노출 레벨 (4)과의 차이를 확인할 수 있습니다. 표준 노출 레벨과의 차이가 3 스톱 이상인 경우, 노출 레벨 표시는 [◀] 또는 [▶]로 나타납니다.
- ISO 감도를 [AUTO]로 설정한 후 셔터 버튼을 반누름하면 ISO 감도가 결정되고 화면 밝기가 변경됩니다. 지정한 셔터 스피드나 조리개 값으로 표준 노출을 얻을 수 없는 경우에는 ISO 감도가 주황색으로 표시됩니다.



- 셔터 스피드 및 조리개 값을 설정한 후 줌을 조정하거나 촬영 구도를 다시 조정하면 노출 레벨이 바뀔 수 있습니다.
- ISO 감도가 고정되면 설정한 셔터 스피드나 조리개 값에 따라 화면 밝기가 바뀔 수 있습니다. 단, 플래시가 작동하는 상태에서 모드를 [M]로 설정한 경우에는 화면 밝기가 바뀌지 않습니다.
- ISO 감도를 [AUTO]로 설정하면 지정된 셔터 스피드와 조리개 값에 대한 표준 노출을 얻기 위해 ISO 감도가 조정되므로 노출이 예상과 다를 수 있습니다.
- 자동 밝기 최적화 기능은 이미지 밝기에 영향을 끼칠 수 있습니다 (📖72). 자동 밝기 최적화 기능 설정 화면에서 [INFO] 버튼을 누르고 [수동 노출 시 해제]에 [✓] 표시를 추가해 [M] 모드에서 자동 밝기 최적화 기능을 해제로 유지하십시오.



- [M]: 수동 (Manual)
- 선택한 측광 방식에 따라 표준 노출을 산출합니다 (📖70).
- 카메라 조작을 사용자 설정하면 [] 다이얼을 돌려서 셔터 스피드를 조정하고 [] 다이얼을 돌려 조리개 값을 조정할 수 있습니다 (📖98).
- ISO 감도를 [AUTO]로 설정하면 다음의 동작을 수행할 수 있습니다.
 - 노출 보정 다이얼을 돌려서 노출을 조정할 수 있습니다.
 - [] 버튼을 눌러 ISO 감도를 고정합니다. ISO 감도에 따라 화면의 밝기가 변경됩니다.



- 선택할 항목을 터치하고 바를 터치 또는 드래그하거나 [◀][▶]를 터치하여 화면 하단의 항목에 대한 설정값을 조정할 수도 있습니다.

촬영 전 준비사항

기본 기능 가이드

고급 기능 가이드

카메라의 기본 조작

자동 모드 / 하이브리드 오토 모드

기타 촬영 모드

P 모드

Tv, Av, M, C1 및 C2 모드

재생 모드

무선 기능

메뉴 설정하기

액세서리

부록

색인

장기 노출로 촬영하기 (벌브)

벌브 노출을 사용하면 셔터 버튼을 누르고 있는 동안 노출이 유지됩니다.

1 벌브 촬영을 설정합니다.

- "특정 셔터 스피드와 조리개 값 ([M 모드])" (📖92)의 단계 1 - 2를 따라 셔터 스피드를 [BULB]로 설정하십시오.

2 촬영합니다.

- 셔터 버튼을 누르는 동안 노출이 유지됩니다. 노출 시에는 노출 경과 시간이 표시됩니다.



- 카메라를 삼각대에 장착하거나 다른 방법으로 카메라를 고정시켜 카메라의 흔들림을 방지하십시오. 이 경우, 손떨림 보정 기능도 해제하십시오 (📖86).
- 벌브 노출에서의 이미지는 노이즈가 더 많고 거칠게 보일 수 있습니다. [노이즈 감소 기능(장기 노출시)]를 [AUTO]나 [ON]으로 설정하면 노이즈를 감소시킬 수 있습니다 (📖89).



- 벌브 노출에 리모컨 (별매)을 사용할 수도 있습니다 (📖171).



- [터치 셔터]를 [설정]으로 설정하면 화면을 터치할 때 촬영이 시작되며 다시 터치할 때 중단됩니다. 화면을 터치할 때 카메라를 움직이지 않도록 주의하십시오.

플래시 광량 조정하기

▶ 정지 이미지 ▶ 동영상

[Tv][Av][M] 모드에서 플래시 광량을 3단계로 선택할 수 있습니다.

1 플래시 모드를 [수동 발광]으로 설정합니다.

- [MENU] 버튼을 누르고 [📷5] 탭에서 [플래시 제어]를 선택합니다. [내장 플래시 기능 설정]을 선택하고 [플래시 모드]를 [수동 발광]으로 설정합니다 (📖35).

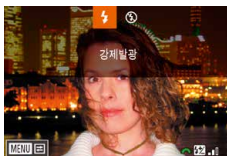

2 설정값을 지정합니다.

- 플래시를 올리고 [▶] 버튼을 누른 직후 [🌞] 다이얼을 돌려 플래시 레벨을 선택한 다음 [🔍] 버튼을 누릅니다.
- 설정이 완료되면 플래시 광량이 표시됩니다. [🔍] : 최소, [🔍] : 중간, [🔍] : 최대



- MENU (📖35)를 표시하고 [📷5] 탭 > [플래시 제어] > [내장 플래시 기능 설정] > [노출 보정]을 선택하여 플래시 레벨을 설정할 수도 있습니다.
- 다음의 방법으로 [플래시 제어] 화면 (📖35)을 표시할 수도 있습니다.
 - [▶] 버튼을 누른 상태를 1초 이상 유지합니다.
 - 플래시가 올라오면 [▶] 버튼을 누르고 즉시 [MENU] 버튼을 누릅니다.



- [▶] 버튼을 누르고 [MENU]를 터치해 [플래시 제어] 화면 (📖35)을 표시할 수도 있습니다.

촬영 전 준비사항

기본 기능 가이드

고급 기능 가이드

카메라의 기본 조작

자동 모드 / 하이브리드 오토 모드

기타 촬영 모드

P 모드

Tv, Av, M, C1 및 C2 모드

재생 모드

무선 기능

메뉴 설정하기

액세서리

부록

색인

특정 셔터 스피드와 조리개 값으로 동영상 촬영하기

▶ 정지 이미지 ▶ 동영상

셔터 스피드, 조리개 값, ISO 감도를 원하는 대로 설정합니다. 사용 가능한 셔터 스피드에 대한 자세한 내용은 "셔터" (📖213)를 참조하십시오. 사용 가능한 조리개 값은 렌즈에 따라 다릅니다.

1 [M] 모드로 설정합니다.

- 모드 다이얼 해제 버튼을 누른 상태에서 모드 다이얼을 [M]로 돌립니다.
- [M] 버튼을 누르고 메뉴에서 [M]를 선택한 다음 [M]를 선택합니다 (📖34).



2 설정값을 지정합니다.

- [S] 다이얼을 돌려 셔터 스피드를 설정합니다.
- [A] 다이얼을 돌려 조리개 값을 설정합니다.
- [I] 버튼을 누르고 [S] 다이얼을 돌려 ISO 감도를 선택합니다.



- 일부 셔터 스피드는 형광등이나 LED 조명 아래에서 촬영할 때 깜박임을 발생시키며 동영상에 기록될 수 있습니다.
- 조리개 값이 크면 초점을 맞추는데 시간이 걸리거나 정확한 초점을 얻지 못할 수 있습니다.



- ISO 감도를 고정하면 노출 레벨 표시기에 설정된 노출 레벨 마크가 나타나 표준 노출 레벨과의 차이를 확인할 수 있습니다. 표준 노출 레벨과의 차이가 3 스톱 이상인 경우, 노출 레벨 표시는 [L] 또는 [R]로 나타납니다.
- [AUTO] 모드에서 셔터 버튼을 반누름해 ISO 감도를 확인할 수 있습니다. 설정된 셔터 스피드나 조리개 값으로 표준 노출을 얻을 수 없는 경우에는 노출 레벨 표시가 이동하여 표준 노출과의 차이를 보여줍니다. 표준 노출 레벨과의 차이가 3 스톱 이상인 경우, 노출 레벨 표시는 [L] 또는 [R]로 나타납니다.



- 선택할 항목을 터치하고 바를 터치 또는 드래그하거나 [L][R]를 터치하여 화면 하단의 항목의 설정값을 조정할 수도 있습니다.
- 촬영 중에 [AF]를 터치해 초점을 고정시킬 수 있으며, 초점을 고정된 후에는 [MF]가 표시됩니다.

촬영 전 준비사항

기본 기능 가이드

고급 기능 가이드

카메라의 기본 조작

자동 모드 / 하이브리드 오토 모드

기타 촬영 모드

P 모드

Tv, Av, M, C1 및 C2 모드

재생 모드

무선 기능

메뉴 설정하기

액세서리

부록

색인

컨트롤 및 디스플레이 사용자 설정하기

표시 정보 사용자 설정하기

촬영 화면에서 [INFO.] 버튼을 누를 때 디스플레이될 화면을 사용자 설정할 수 있습니다. 또한 화면에 표시되는 정보를 사용자 설정할 수도 있습니다.

1 설정 화면을 표시합니다.

- [CAMERA] 탭에서 [촬영 정보 표시]의 [화면 정보 표시 설정] 또는 [뷰파인더 정보 표시 설정]을 선택한 다음 [OK] 버튼을 누릅니다 (35).



2 설정값을 지정합니다.

- [▲][▼] 버튼을 누르거나 [DIAL] 다이얼을 돌려 표시하지 않을 화면을 선택한 다음 [OK] 버튼을 눌러 [✓]를 제거합니다. [OK] 버튼을 다시 누르면 [✓] 마크가 추가되어 표시되는 화면임을 나타냅니다.
- 메뉴 화면으로 돌아가려면 [MENU] 버튼을 누릅니다.



- 단계 2에서 선택한 옵션의 디스플레이 예시가 참고용으로 좌측에 표시됩니다.
- [✓] 표시를 모두 제거하거나 [INFO.] 킥 컨트롤만 선택했을 때에는 디스플레이를 설정할 수 없습니다.

표시되는 정보 사용자 설정하기

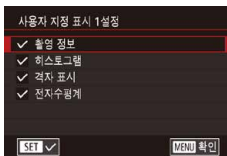

- "표시 정보 사용자 설정하기" (95)의 단계 1 - 2를 따라 [사용자 지정 표시 1] 또는 [사용자 지정 표시 2]를 선택한 다음 [INFO.] 버튼을 누릅니다.
- [▲][▼] 버튼을 누르거나 [DIAL] 다이얼을 돌려 표시할 정보를 선택한 다음 [OK] 버튼을 눌러 [✓] 마크를 추가합니다.
- 디스플레이 예시를 보려면 [MENU] 버튼을 눌러 [화면 정보 표시 설정] 또는 [뷰파인더 정보 표시 설정] 화면으로 돌아옵니다.



- 더 총중간 격자로 변경하려면 [CAMERA] 탭 > [촬영 정보 표시] > [격자 표시]를 실행하십시오.
- [CAMERA] 탭 > [촬영 정보 표시] > [히스토그램]을 선택하면 다음의 설정을 할 수 있습니다.
 - 밝기 히스토그램에서 RGB 히스토그램으로 변경
 - 표시되는 히스토그램의 크기 축소

터치 & 드래그 AF 설정하기

▶ 정지 이미지 ▶ 동영상

터치 & 드래그 AF를 사용하면 뷰파인더를 보면서 화면을 터치하거나 드래그하여 AF 프레임을 이동할 수 있습니다.

1 설정 화면을 표시합니다.

- [CAMERA] 탭의 [터치 & 드래그 AF 설정]을 선택한 다음 [OK] 버튼을 누릅니다 (35).

촬영 전 준비사항

기본 기능 가이드

고급 기능 가이드

카메라의 기본 조작

자동 모드 / 하이브리드 오토 모드

기타 촬영 모드

P 모드

Tv, Av, M, C1 및 C2 모드

재생 모드

무선 기능

메뉴 설정하기

액세서리

부록

색인



2 설정값을 지정합니다.

- [터치 & 드래그 AF]를 선택한 다음 [설정]을 선택하고 [ON] 버튼을 누릅니다.



- 다음의 경우에는 이 기능을 사용할 수 없습니다.
 - 스크린이 180°도 열린 경우
 - MENU (M35) > [F3] 탭 > [터치 작동]을 [해제]로 설정한 경우
- 화면을 터치하는 동안 뷰파인더 표시로 전환하는 경우에는 AF 프레임이 정확하게 표시되지 않을 수 있습니다. 이 경우에는 손가락을 떼 다음 스크린을 다시 터치하십시오.



- [ON] 버튼을 눌러 터치 & 드래그 AF 설정을 변경할 수도 있습니다.

터치 & 드래그 조작 설정 변경하기



- "터치 & 드래그 AF 설정하기" (M95)의 단계 1에서 [위치 지정 방법]을 선택한 다음 원하는 옵션을 선택합니다.

절대 위치	AF 프레임이 화면에서 터치하거나 드래그한 위치로 이동합니다.
상대 위치	AF 프레임이 터치하는 위치에 상관없이 드래그하는 만큼 해당 방향으로 이동합니다.

터치 & 드래그 조작 시 사용 가능한 화면 영역 제한하기



- "터치 & 드래그 AF 설정하기" (M95)의 단계 1에서 [터치 영역]을 선택합니다.
- 이 기능에 사용할 수 있는 영역을 선택합니다.

사용자 정의 기능 설정하기

메뉴의 [M1] 탭에서 사용자 정의 기능을 설정하여 (M35) 사용자의 촬영 기호에 맞게 카메라가 작동하도록 합니다. 또한 자주 사용하는 기능들을 다이얼과 버튼에 지정할 수도 있습니다.

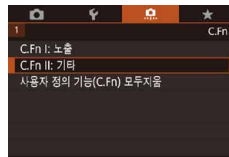

1 사용자 설정할 기능의 종류를 선택합니다.

- [MENU] 버튼을 누르고 [M1] 탭을 선택합니다 (M35).
- [▲][▼] 버튼을 누르거나 [ON] 다이얼을 돌려 기능의 유형 ([노출] 또는 [기타])을 선택한 다음 [ON] 버튼을 누릅니다.



2 기능을 선택합니다.

- [◀][▶] 버튼을 누르거나 [ON] 다이얼을 돌려 기능을 선택한 다음 [ON] 버튼을 누릅니다.



3 옵션을 선택합니다.

- [▲][▼] 버튼을 누르거나 [ON] 다이얼을 돌려 옵션을 선택합니다.
- 작업을 완료한 후에는 [ON] 버튼을 눌러 이전 화면으로 돌아갑니다.

촬영 전 준비사항

기본 기능 가이드

고급 기능 가이드

카메라의 기본 조작

자동 모드 / 하이브리드 오토 모드

기타 촬영 모드

P 모드

Tv, Av, M, C1 및 C2 모드

재생 모드

무선 기능

메뉴 설정하기

액세서리

부록

색인

기능 종류	기능	설명
노출	ISO 확장	[P] 모드에서 ISO 감도를 [H]로 설정하는 옵션의 경우에는 [1:설정]으로 설정하십시오. [H]는 ISO 12800입니다.
	안전 쉬프트	[Tv]나 [Av] 모드에서 지정한 셔터 스피드나 조리개 값으로 표준 노출을 사용할 수 없는 경우에는 [1:설정]으로 설정하면 셔터 스피드와 조리개 값을 자동으로 조정하여 노출 레벨을 표준 노출에 가깝게 할 수 있습니다.
기타	Tv/Av에서 다이얼 방향	[Tv], [Av], [P]에서 [☀️], [🌀] 또는 [🌀] 다이얼을 사용하여 설정하는 셔터 스피드나 조리개 값의 설정 방향을 반대로 하려면 [1:역방향]으로 설정하십시오.
	조작버튼 사용자 설정	자주 사용하는 기능을 다이얼과 버튼에 등록합니다 (97).
	렌즈 없이 셔터를 누름	[1:설정]으로 설정하면 카메라에 렌즈를 장착하지 않아도 셔터 버튼 또는 동영상 버튼을 눌러 촬영을 할 수 있습니다.
	전원 종료시 렌즈 수납	카메라의 전원을 끄 때 렌즈가 자동으로 수납되게 할지의 여부를 설정합니다.



- [1] 탭에서 모든 변경 사항을 취소하고 기본 설정값으로 되돌리려면 단계 1의 화면에서 [사용자 정의 기능(C.Fn) 모두 지움]을 선택한 다음 [◀][▶] 버튼을 누르거나 [🌀] 다이얼을 돌려 [확인]을 선택하고 [🌀] 버튼을 누릅니다.
- [ISO 확장]을 [1:설정]으로 설정해도 [하이라이트 톤 우선]이 [D+]로 설정되어 있으면 (72) [H]를 사용할 수 없습니다.
- 플래시가 발광하면 안전 쉬프트가 해제됩니다.
- 전원 종료 시 렌즈 수납 기능은 이 기능을 지원하는 렌즈일 때 사용 가능합니다.

버튼 및 다이얼에 기능 지정하기

셔터 버튼, [✳️] 버튼이나 [☀️], [🌀], [🌀] 다이얼의 기능을 재지정하거나 자주 사용하는 기능을 [M-Fn] 버튼, 동영상 버튼 또는 기타 버튼에 지정합니다.

1 기능 지정 화면을 표시합니다.

- "사용자 정의 기능 설정하기" (96)의 단계 1 - 2를 따라 [기타]에서 [조작버튼 사용자 설정]을 선택합니다.



2 기능을 지정합니다.

- [▲][▼] 버튼을 누르거나 [☀️][🌀] 다이얼을 돌려 기능을 지정할 다이얼이나 버튼을 선택한 다음 [🌀] 버튼을 누릅니다.
- 셔터 버튼이나 [✳️] 버튼을 지정할 때에는 [▲][▼] 버튼을 누르거나 [🌀] 다이얼을 돌려 기능을 선택합니다.
- [☀️][🌀][🌀] 다이얼을 지정할 때에는 [다이얼]을 선택한 다음 기능을 선택합니다.
- [🌀] 다이얼을 지정하는 방법에 대한 자세한 내용은 "퀵 컨트롤 다이얼에 기능 지정하기" (98)를 참조하십시오.
- [M-Fn], 동영상, 터치 & 드래그 AF 전환, [ISO], [MF] 또는 [🌀] 버튼을 지정할 때에는 [▲][▼][◀][▶] 버튼을 누르거나 [☀️][🌀] 다이얼을 돌려 기능을 선택합니다.
- 작업을 완료한 후에는 [🌀] 버튼을 눌러 이전 화면으로 돌아갑니다.

촬영 전 준비사항

기본 기능 가이드

고급 기능 가이드

카메라의 기본 조작

자동 모드 / 하이브리드 오토 모드

기타 촬영 모드

P 모드

Tv, Av, M, C1 및 C2 모드

재생 모드

무선 기능

메뉴 설정하기

액세서리

부록

색인

셔터 버튼 또는 [⌘] 버튼	[AF/AE 잠금]	셔터 버튼을 반누름하여 초점을 맞춘 후에 [⌘] 버튼을 눌러 노출을 고정합니다.
	[AE 잠금/AF]	셔터 버튼을 반누름하여 노출을 고정하고, [⌘] 버튼을 눌러 초점을 맞춥니다.
	[AF/AF 잠금, AE 잠금 해제]	[⌘] 버튼을 눌러 초점을 고정합니다.
	[AE/AF, AE 잠금 해제]	셔터 버튼을 반누름하여 노출 보정을 실행하고, [⌘] 버튼을 눌러 초점을 맞춥니다.
[☀️][🔍] 다이얼	[Av/Tv]를 지정하면 [M] 모드에서 [☀️] 다이얼을 사용해 셔터 스피드를 설정하고 [🔍] 다이얼을 사용해 조리개 값을 설정할 수 있습니다.	
[☀️] ([🔍] 버튼)	[Tv], [Av], [P], [M], [P] 모드에서 [🔍] 버튼을 눌러 사용 가능한 기능과 순서를 사용자 설정합니다.	
[M-Fn] 버튼	버튼을 누르면 지정된 기능이 실행됩니다.	
동영상 버튼		
터치 & 드래그 AF 전환 버튼		
[▲] ([ISO] 버튼)		
[▼] ([☰] 버튼)		
[◀] ([MF] 버튼)		
[▶] ([🔍] 버튼)		



- 기본 설정 기능을 [M-Fn], 동영상, 터치 & 드래그 AF 전환, [ISO], [☰], [MF], [🔍] 버튼으로 되돌리려면 [OFF], [P], [☰], [ISO], [OFF], [MF], [🔍]를 선택하십시오.
- 버튼에 아무 기능도 지정하지 않을 경우에는 [OFF]를 선택하십시오.
- 버튼을 지정했을 때 [☉] 표시가 있는 아이콘들은 현재의 기능 조건에서는 해당 기능을 사용할 수 없음을 나타냅니다.
- [🔍]를 지정하면 버튼을 누를 때마다 이미지를 촬영할 때 JPEG과 RAW 형식으로 동시에 촬영할 지의 여부를 설정할 수 있습니다.
- [☉]를 지정하면 버튼을 누른 상태를 유지하는 동안 지정한 조리개 값을 사용해 피사계 심도를 미리 확인할 수 있습니다.
- 버튼을 눌렀을 때 화면 디스플레이를 해제하려면 [🔍]를 지정하십시오.

꺾 키펀트를 다이얼에 기능 지정하기

[🔍] 버튼을 눌러 조절할 수 있는 [☀️] 다이얼 기능의 순서를 추가하거나 변경합니다.

1 기능 지정 화면을 표시합니다.

- “버튼 및 다이얼에 기능 지정하기” (☰97)의 단계 1 - 2를 따라 [☀️] 기능 설정을 선택합니다.

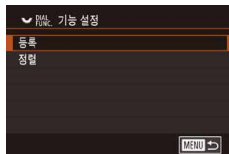

2 기능을 지정합니다.

- [등록]을 선택한 다음 [🔍] 버튼을 누릅니다.
- [◀][▶] 버튼을 눌러 촬영 모드를 선택합니다.
- [▲][▼] 버튼을 누르거나 [🔍] 다이얼을 돌려 추가할 기능을 선택한 다음 [🔍] 버튼을 누릅니다.
- [✓]가 표시됩니다.
- 저장을 취소하려면 [🔍] 버튼을 누르십시오. [✓]가 사라집니다.
- [MENU] 버튼을 누릅니다.

촬영 전 준비사항

기본 기능 가이드

고급 기능 가이드

카메라의 기본 조작

자동 모드 / 하이브리드 오토 모드

기타 촬영 모드

P 모드

Tv, Av, M, C1 및 C2 모드

재생 모드

무선 기능

메뉴 설정하기

액세서리

부록

색인

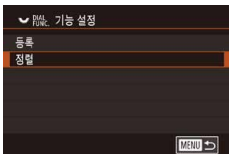

3 필요한 대로 기능을 재배열합니다.

- [정렬]을 선택하고 [OK] 버튼을 누릅니다.
- [◀][▶] 버튼을 눌러 촬영 모드를 선택합니다.
- [▲][▼] 버튼을 누르거나 [다이얼]을 돌려 이동할 기능을 선택한 다음 [OK] 버튼을 누릅니다.
- [▲][▼] 버튼을 누르거나 [다이얼]을 돌려 순서를 변경한 다음 [OK] 버튼을 누릅니다.
- [일반]으로 표시된 기능에는 기본 촬영 설정값이 사용됩니다.
- [MENU] 버튼을 누릅니다.



- 항목을 저장하거나 해제하려는 [등록] 화면에서 항목을 터치하여 선택할 수도 있습니다.
- [정렬] 화면에서 항목을 드래그하여 표시 순서를 변경할 수도 있습니다.

퀵 설정 메뉴 사용자 설정하기

▶ 정지 이미지 ▶ 동영상

퀵 설정 메뉴의 표시를 사용자 설정할 수 있습니다.

메뉴에 포함할 항목 선택하기

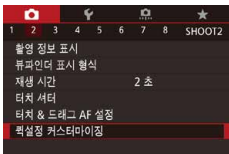

1 설정 화면을 표시합니다.

- [MENU] 버튼을 누르고 [퀵 설정 커스터마이징]을 선택한 다음 [OK] 버튼을 누릅니다 (3/35).



2 메뉴에 포함할 아이콘을 선택합니다.

- [◀][▶] 버튼을 누르거나 [다이얼]을 돌려 아이콘을 선택한 다음 [OK] 버튼을 눌러 퀵 설정 메뉴에 포함할 아이콘에 [✓] 표시를 추가합니다.
- 선택한 항목 ([✓] 표시)이 디스플레이에 포함됩니다.
- [✓] 표시되지 않은 항목은 메뉴 화면의 [카메라] 탭에서 설정할 수 있습니다.

3 설정값을 지정합니다.

- [MENU] 버튼을 누르고, [◀][▶] 버튼을 누르거나 [다이얼]을 돌려 [확인]을 선택한 다음 [OK] 버튼을 누릅니다.



- 최대 11개의 항목을 메뉴에 표시할 수 있습니다.
- 퀵 설정 메뉴가 표시되어 있을 때 [OK] 버튼을 누른 상태를 유지하여 단계 2의 화면을 표시할 수도 있습니다.



- 단계 2의 화면에서 아이콘을 터치하여 선택할 수도 있습니다.

촬영 전 준비사항

기본 기능 가이드

고급 기능 가이드

카메라의 기본 조작

자동 모드 / 하이브리드 오토 모드

기타 촬영 모드

P 모드

Tv, Av, M, C1 및 C2 모드

재생 모드

무선 기능

메뉴 설정하기

액세서리

부록

색인

메뉴 항목 재배열하기

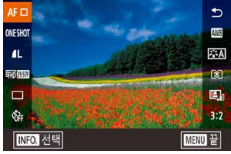

1 설정 화면을 표시합니다.

- "메뉴에 포함할 항목 선택하기" (📖99)의 단계 2에서 [INFO] 버튼을 누릅니다.
- [▲][▼] 버튼을 누르거나 [🌀] 다이얼을 돌려 이동할 아이콘을 선택한 다음 [🔍] 버튼을 누릅니다.
- [▲][▼] 버튼을 누르거나 [🌀] 다이얼을 돌려 새로운 위치를 선택한 다음 [🔍] 버튼을 누릅니다.

2 설정값을 지정합니다.

- [MENU] 버튼을 누르고, [◀][▶] 버튼을 누르거나 [🌀] 다이얼을 돌려 [확인]을 선택한 다음 [🔍] 버튼을 누릅니다.



- 아이콘을 드래그하여 재배열 할 수도 있습니다.

촬영 설정값 저장하기

▶ 정지 이미지 ▶ 동영상

자주 사용하는 촬영 모드와 기능 설정값을 기호에 맞게 저장하여 나중에 다시 사용할 수 있습니다. 저장한 설정값을 불러 오려면 모드 다이얼을 [C1]이나 [C2]로 돌리기만 하면 됩니다. 촬영 모드를 전환하거나 카메라의 전원을 끌 때 일반적으로 초기화되는 설정값 (셀프타이머 등)도 이 방식으로 유지할 수 있습니다.

저장 가능한 설정값

- 촬영 모드 [P], [Tv], [Av], [M]
- [P], [Tv], [Av], [M] 모드에서 설정한 항목 (📖69 - 📖92)
- 촬영 메뉴 설정값
- 마이 메뉴 설정값 (📖101)

1 저장하고자 하는 설정값의 촬영 모드를 실행하고 원하는 대로 설정값을 변경합니다.

2 기능 지정 화면을 표시합니다.

- [MENU] 버튼을 누르고 [🔍] 탭의 [커스텀 촬영 모드 (C1, C2)]를 선택한 다음 [🔍] 버튼을 누릅니다.



3 설정을 저장합니다.

- [▲][▼] 버튼을 누르거나 [🌀] 다이얼을 돌려 [설정 등록]을 선택한 다음 [🔍] 버튼을 누릅니다.
- [▲][▼] 버튼을 누르거나 [🌀] 다이얼을 돌려 지정할 커스텀 촬영 모드를 선택한 다음 [🔍] 버튼을 누릅니다.
- [◀][▶] 버튼을 누르거나 [🌀] 다이얼을 돌려 확인 메시지가 나타나면 [확인]을 선택한 다음, [🔍] 버튼을 누릅니다.



- 저장된 설정값을 편집하려면 (촬영 모드 제외) [C1]이나 [C2]를 선택하고 설정을 변경한 다음, 단계 2 - 3을 반복하십시오. 이 설정값은 다른 촬영 모드에 반영되지 않습니다.



- 저장된 설정값을 기본값으로 되돌리려면 단계 3의 화면에서 [설정 해제]를 선택하고 [🔍] 버튼을 누른 다음 커스텀 촬영 모드를 선택하십시오. 다음에 표시되는 확인 화면에서 [확인]을 선택하고 [🔍] 버튼을 누릅니다.
- [C1] 또는 [C2] 모드에서 촬영하는 중에 저장했던 설정을 변경하고 이러한 변경 내용이 자동으로 업데이트되게 하려면 단계 3의 화면에서 [자동 업데이트 설정]을 [설정]으로 설정하십시오.

촬영 전 준비사항

기본 기능 가이드

고급 기능 가이드

카메라의 기본 조작

자동 모드 / 하이브리드 오토 모드

기타 촬영 모드

P 모드

Tv, Av, M, C1 및 C2 모드

재생 모드

무선 기능

메뉴 설정하기

액세서리

부록

색인

자주 사용하는 촬영 메뉴 등록하기 (마이 메뉴)

▶ 정지 이미지 ▶ 동영상

자주 사용하는 촬영 메뉴를 최대 6개까지 [★1] 탭에 등록할 수 있습니다.
[★1] 탭을 사용자 설정하면 한 화면에서 이 항목들을 빠르게 실행할 수 있습니다.



1 설정 화면을 표시합니다.

- [MENU] 버튼을 누르고 [★1] 탭의 [마이 메뉴 탭 추가]를 선택한 다음 [OK] 버튼을 누릅니다 (35).
- [◀][▶] 버튼을 누르거나 [다이얼]을 돌려 [확인]을 선택한 다음 [OK] 버튼을 누릅니다.
- [★1] 탭에서 [설정]을 선택한 다음 [OK] 버튼을 누릅니다.

2 설정값을 지정합니다.

- [▲][▼] 버튼을 누르거나 [다이얼]을 돌려 [마이 메뉴 등록 항목]을 선택한 다음 [OK] 버튼을 누릅니다.
- [▲][▼] 버튼을 누르거나 [다이얼]을 돌려 저장할 메뉴 항목 (최대 6개 항목)을 선택한 다음 [OK] 버튼을 눌러 저장합니다.
- [✓]가 표시됩니다.
- 저장을 취소하려면 [OK] 버튼을 누릅니다.
[✓]가 사라집니다.
- [MENU] 버튼을 누릅니다.

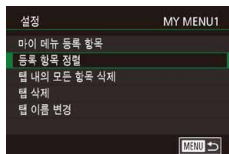

3 필요에 따라 메뉴 항목을 재배치합니다.

- [▲][▼] 버튼을 누르거나 [다이얼]을 돌려 [등록 항목 정렬]을 선택한 다음 [OK] 버튼을 누릅니다.
- [▲][▼] 버튼을 누르거나 [다이얼]을 돌려 메뉴 항목을 선택한 다음 [OK] 버튼을 누릅니다.
- [▲][▼] 버튼을 누르거나 [다이얼]을 돌려 순서를 변경한 다음 [OK] 버튼을 누릅니다.
- [MENU] 버튼을 누릅니다.



• 단계 2에서 회색 표시된 항목도 지정할 수 있지만 일부 촬영 모드에서는 사용이 불가능할 수도 있습니다.



- 단계 1에서 이 과정을 반복하여 최대 [★5]까지 추가할 수 있습니다.
- 단계 2의 화면에서 [탭 내의 모든 항목 삭제]를 선택하면 탭에 추가된 모든 항목이 삭제됩니다.



- 항목을 저장하거나 해제하기 위한 [마이 메뉴 등록 항목] 화면에서 항목을 터치하여 선택할 수도 있습니다.
- [등록 항목 정렬] 화면에서 항목을 드래그하여 표시 순서를 변경할 수도 있습니다.

촬영 전 준비사항

기본 기능 가이드

고급 기능 가이드

카메라의 기본 조작

자동 모드 / 하이브리드 오토 모드

기타 촬영 모드

P 모드

Tv, Av, M, C1 및 C2 모드

재생 모드

무선 기능

메뉴 설정하기

액세서리

부록

색인

마이 메뉴 탭 이름 변경하기

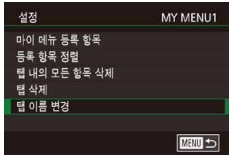

1 [탭 이름 변경]을 선택합니다.

- "자주 사용하는 촬영 메뉴 등록하기 (마이 메뉴)" (📖101)의 단계 2를 따라 [탭 이름 변경]을 선택한 다음 [예] 버튼을 누릅니다.

2 탭 이름을 변경합니다.

- 표시되는 키보드를 사용하여 새로운 탭 이름을 입력합니다 (📖37).
- [◀▶] 버튼을 누르거나 [🗨] 다이얼을 돌려 [예]를 선택한 다음 [예] 버튼을 누릅니다.

마이 메뉴 탭 삭제하기

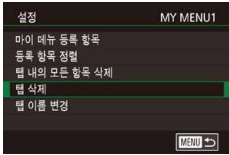

1 [탭 삭제]를 선택합니다.

- "자주 사용하는 촬영 메뉴 등록하기 (마이 메뉴)" (📖101)의 단계 2를 따라 [탭 삭제]를 선택한 다음 [예] 버튼을 누릅니다.

2 항목을 삭제합니다.

- [◀▶] 버튼을 누르거나 [🗨] 다이얼을 돌려 [확인]을 선택한 다음 [예] 버튼을 누릅니다.

모든 마이 메뉴 탭이나 항목 삭제하기

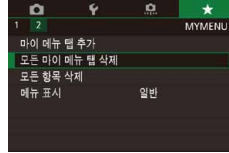

1 항목을 선택합니다.

- "자주 사용하는 촬영 메뉴 등록하기 (마이 메뉴)" (📖101)의 단계 1의 화면에서 [모든 마이 메뉴 탭 삭제] 또는 [모든 항목 삭제]를 선택합니다.

2 항목을 삭제합니다.

- [모든 마이 메뉴 탭 삭제]를 선택하면 모든 마이 메뉴 탭이 삭제되며 기본 [★] 탭으로 초기화됩니다.
- [모든 항목 삭제]를 선택하면 [★1] - [★5]에 추가된 모든 항목이 삭제됩니다.

마이 메뉴 탭 표시 사용자 설정하기

촬영 모드에서 [MENU] 버튼을 눌렀을 때 표시할 화면을 지정합니다.

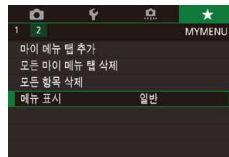

- "자주 사용하는 촬영 메뉴 등록하기 (마이 메뉴)" (📖101)의 단계 1의 화면에서 [메뉴 표시]를 선택한 다음 원하는 항목을 선택합니다.

[정상 표시]	이전 조작에서 나왔던 가장 최근의 메뉴를 표시합니다.
마이 메뉴 탭으로부터 표시	[★] 탭 화면에서부터 표시합니다.
마이 메뉴 탭만 표시	[★] 탭 화면만 표시하도록 제한합니다.

촬영 전 준비사항

기본 기능 가이드

고급 기능 가이드

카메라의 기본 조작

자동 모드 / 하이브리드 오토 모드

기타 촬영 모드

P 모드

Tv, Av, M, C1 및 C2 모드

재생 모드

무선 기능

메뉴 설정하기

액세서리

부록

색인

재생 모드

촬영한 이미지를 재생하고 다양한 방식으로 검색하거나 편집할 수 있습니다.

- [▶] 버튼을 눌러 재생 모드로 설정한 다음 카메라를 조작하십시오.



- 본 카메라는 컴퓨터에서 이름을 바꾸거나 편집한 이미지 또는 다른 카메라에서 촬영한 이미지는 재생하거나 편집하지 못할 수 있습니다.

확인하기

▶ 정지 이미지 ▶ 동영상

촬영된 이미지 또는 동영상을 다음과 같이 화면에서 확인할 수 있습니다.

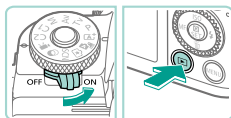

1 재생 모드로 설정합니다.

- 전원 스위치를 [ON] 쪽으로 설정합니다.
- [▶] 버튼을 누릅니다.
- 마지막으로 촬영한 이미지가 나타납니다.



2 이미지를 선택합니다.

- 이전 이미지를 보려면 [◀] 버튼을 누르거나 [●] 다이얼을 시계 반대 방향으로 돌립니다. 다음 이미지를 보려면 [▶] 버튼을 누르거나 [●] 다이얼을 시계 방향으로 돌립니다.
- [◀][▶] 버튼을 계속 누르고 있으면 이미지를 빠르게 탐색할 수 있습니다.

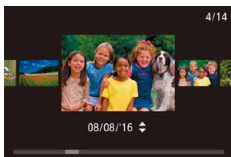

- 이 화면 (스크롤 재생 모드)을 표시하려면 [●] 다이얼을 빠르게 돌립니다. 이 모드에서 [◀][▶] 버튼을 누르거나 [●] 다이얼을 돌리면 이미지를 탐색할 수 있습니다.
- 단일 이미지 디스플레이로 돌아가려면 [⏪] 버튼을 누릅니다.
- 촬영 날짜별로 이미지를 검색하려면 스크롤 재생 모드에서 [▲][▼] 버튼을 누릅니다.
- 동영상은 [SET ▶] 아이콘으로 표시되어 있습니다. 동영상을 재생하려면 단계 3으로 이동합니다.

촬영 전 준비사항

기본 기능 가이드

고급 기능 가이드

카메라의 기본 조작

자동 모드 / 하이브리드 오토 모드

기타 촬영 모드

P 모드

Tv, Av, M, C1 및 C2 모드

재생 모드

무선 기능

메뉴 설정하기

액세서리

부록

색인



3 동영상 재생합니다.

- 재생을 시작하려면 [⏪] 버튼을 누르고 [▶][⏩] 버튼을 눌러 [▶]를 선택한 다음 [⏪] 버튼을 다시 누릅니다.



4 볼륨을 조정합니다.

- [▲][▼] 버튼을 눌러 볼륨을 조정합니다.
- 볼륨 표시기 (1)가 사라진 후에 볼륨을 조정하려면 [▲][▼] 버튼을 누릅니다.

5 재생을 일시 정지합니다.

- [⏸] 버튼을 눌러서 동영상을 일시 정지 또는 재생할 수 있습니다.
- 동영상이 끝나면 [SET ▶]가 나타납니다.



- 재생 모드에서 촬영 모드로 전환하려면 셔터 버튼을 반누릅니다.
- RAW 이미지 재생 시에는 화면 비율을 나타내는 흰색 선이 표시됩니다. 이 선은 화면 비율 [16:9]로 촬영한 이미지에는 상단 및 하단에, 그리고 화면 비율 [4:3]나 [1:1]로 촬영한 이미지에는 좌측 및 우측에 표시됩니다.
- 스크롤 재생을 끄려면 MENU (103) > [▶4] 탭 > [스크롤 재생] > [끄기]를 선택합니다.
- 재생 모드를 시작할 때 가장 최근의 이미지를 표시하려면 MENU (103) > [▶5] 탭 > [다시 시작] > [최근 재생 영상]을 선택합니다.
- 이미지 사이의 전환 효과를 변경하려면 MENU (103)를 열고 [▶4] 탭 > [전환 효과]에서 원하는 효과를 선택합니다.

터치 스크린 조작

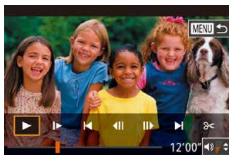
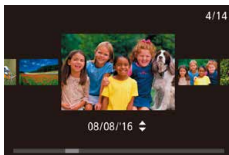

- 다음 이미지를 보려면 화면에서 왼쪽 방향으로 드래그하고, 이전 이미지를 보려면 오른쪽 방향으로 드래그합니다.

- 스크롤 재생 모드를 표시하려면 왼쪽 또는 오른쪽으로 빠르게 반복하여 드래그합니다.

- 스크롤 재생 모드에서 좌우로 드래그하여 이미지를 탐색할 수도 있습니다.

- 중앙의 이미지를 터치하면 단일 이미지 디스플레이로 돌아갑니다.

- 스크롤 재생 모드에서 촬영 날짜별 이미지 그룹을 탐색하려면 위아래로 빠르게 드래그합니다.

- 동영상 재생을 시작하려면 "확인하기" (103)의 단계 3에서 [▶]를 터치합니다.

- 동영상 재생 중에 볼륨을 조정하려면 화면을 위아래로 빠르게 드래그합니다.

- 동영상 재생을 중단하려면 화면을 터치하십시오. 좌측의 화면이 나타나고 카메라에서 다음 조작을 할 수 있습니다.

- [▶]를 터치해 볼륨 패널을 표시하고 [▲][▼]를 눌러 볼륨을 조정합니다.

- 프레임을 전환하려면 스크롤 바를 터치하거나 좌우로 드래그합니다.

- 재생을 재개하려면 [▶]를 터치합니다.

- "확인하기" (103)의 단계 2로 돌아가려면 [▶]를 터치합니다.

촬영 전 준비사항

기본 기능 가이드

고급 기능 가이드

카메라의 기본 조작

자동 모드 / 하이브리드 오토 모드

기타 촬영 모드

P 모드

Tv, Av, M, C1 및 C2 모드

재생 모드

무선 기능

메뉴 설정하기

액세서리

부록

색인

디스플레이 모드 전환하기

재생 모드에서 [INFO] 버튼을 누르면 "정보 표시 없음"에서 "정보 표시 1" (기본 정보), "정보 표시 2" (상세 정보)로 전환합니다.



- 카메라가 프린터 이외의 기기에 Wi-Fi를 통해 연결되어 있는 동안에는 디스플레이 모드를 전환할 수 없습니다.

표시되는 촬영 정보 사용자 설정하기

각 화면에 표시되는 정보를 사용자 설정합니다. 사용 가능한 정보에 대한 자세한 내용은 "재생 중" (192)를 참조하십시오.

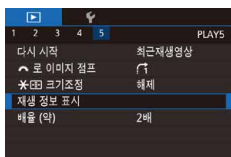

1 설정 화면을 표시합니다.

- [MENU] 버튼을 누르고 [▶5] 탭의 [재생 정보 표시]를 선택한 다음 [ON] 버튼을 누릅니다.



2 표시할 정보를 선택합니다.

- [▲][▼] 버튼을 누르거나 [●] 다이얼을 돌려 표시할 정보를 선택한 다음 [ON] 버튼을 눌러 [✓] 표시를 추가합니다.
- 메뉴 화면으로 돌아가려면 [MENU] 버튼을 누릅니다.



- 단계 2에서 선택한 옵션의 디스플레이 예시가 참고용으로 좌측에 표시됩니다.
- [ON] 모드 설정에 대한 자세한 내용을 표시하려면 [정보 표시 2]에 [✓] 표시를 추가하십시오. 재생 시 [INFO] 버튼을 누르면 [정보 표시 2] 이전에 [ON] 모드 설정 정보가 먼저 표시됩니다.

과다 노출 경고 (이미지 하이라이트)

▶ 정지 이미지 ▶ 동영상

이미지에서 과다 노출된 하이라이트 부분을 감박이는 영역으로 표시합니다.

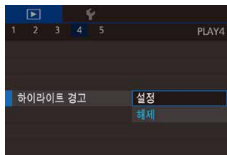

- [MENU] 버튼을 누르고 [▶4] 탭의 [하이라이트 경고]를 선택한 다음 [설정]을 선택합니다.

AF 포인트 표시

▶ 정지 이미지 ▶ 동영상

AF 프레임의 가장자리를 적색으로 표시하여 사진에서 초점이 맞은 AF 프레임임을 확인할 수 있습니다.

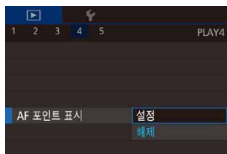

- [MENU] 버튼을 누르고 [▶4] 탭의 [AF 포인트 표시]를 선택한 다음 [설정]을 선택합니다.

격자 표시

▶ 정지 이미지 ▶ 동영상

격자를 표시합니다.

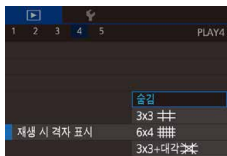

- [MENU] 버튼을 누르고 [▶4] 탭의 [재생 시 격자 표시]를 선택한 다음 원하는 옵션을 선택합니다.

촬영 전 준비사항

기본 기능 가이드

고급 기능 가이드

카메라의 기본 조작

자동 모드 / 하이브리드 오토 모드

기타 촬영 모드

P 모드

Tv, Av, M, C1 및 C2 모드

재생 모드

무선 기능

메뉴 설정하기

액세서리

부록

색인

밝기 히스토그램

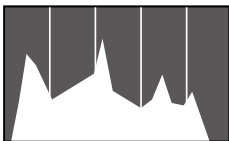

▶ 정지 이미지 ▶ 동영상

- 정보 표시 2 - 8의 상단에 표시되는 그래프는 밝기 히스토그램이며, 이미지의 밝기 분포를 보여줍니다. 가로축은 이미지의 밝기 레벨을 나타내고 세로축은 각 밝기 레벨에 할당된 화소수를 나타냅니다. 히스토그램을 이용하여 이미지의 노출을 확인할 수 있습니다.

RGB 히스토그램



▶ 정지 이미지 ▶ 동영상

- 정보 표시 3은 이미지의 적색, 녹색, 청색의 색조 분포를 표시하는 RGB 히스토그램을 포함합니다. 가로축은 R, G, B 색조를 나타내고 세로축은 해당 밝기 레벨에서 이미지가 가진 색조의 양을 나타냅니다. 이러한 방식으로 히스토그램을 이용해 이미지 색상의 특성을 판단할 수 있습니다.



- RGB 히스토그램은 정보 디스플레이 2 - 8의 상단에도 표시할 수 있습니다. [▶6] 탭의 [재생 정보 표시]의 정보 표시 옵션 2-8에서 한 가지를 선택하고 [INFO] 버튼을 누른 다음, [▲][▼] 버튼을 누르거나 [●] 다이얼을 돌려 [RGB]를 선택하고 [●] 버튼을 누르십시오. 정보 표시 3은 화면 하단에 밝기 히스토그램을 표시합니다.
- 촬영 중에도 히스토그램을 표시할 수 있습니다 (191).

정지 이미지 촬영 중 생성된 단편 동영상 확인하기 (다이제스트 무비)

▶ 정지 이미지 ▶ 동영상

정지 이미지를 촬영한 날 [SET] 모드 (141) 에서 자동으로 촬영한 다이제스트 무비를 다음과 같이 확인합니다.



1 이미지를 선택합니다.

- [SET] 모드에서 촬영된 정지 이미지는 [SET] 아이콘으로 표시되어 있습니다.
- [SET] 표시된 정지 이미지를 선택하고 [●] 버튼을 누릅니다.



2 동영상을 재생합니다.

- [●] 버튼을 누르고 메뉴에서 [●]를 선택합니다 (34).
- 정지 이미지를 촬영한 날 자동으로 기록된 동영상이 처음부터 재생됩니다.



- 정보 표시 (105)를 끄고 카메라를 사용하면 잠시 후 [SET] 아이콘이 더 이상 표시되지 않습니다.



- 단계 1의 화면에서 [SET] 아이콘을 터치하고 단계 2의 화면에서 [SET]을 터치하여 다이제스트 무비를 재생할 수도 있습니다.

촬영 전 준비사항

기본 기능 가이드

고급 기능 가이드

카메라의 기본 조작

자동 모드 / 하이브리드 오토 모드

기타 촬영 모드

P 모드

Tv, Av, M, C1 및 C2 모드

재생 모드

무선 기능

메뉴 설정하기

액세서리

부록

색인

날짜별로 확인하기

다이제스트 무비를 날짜별로 확인할 수 있습니다.

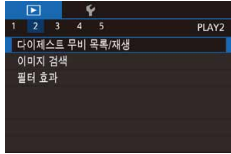

1 동영상을 선택합니다.

- [MENU] 버튼을 누르고 [▶2] 탭에서 [다이제스트 무비 목록/재생]을 선택한 다음 날짜를 선택합니다 (📖35).

2 동영상을 재생합니다.

- [▶] 버튼을 누르면 재생이 시작됩니다.

이미지 탐색 및 필터링

인덱스로 이미지 검색하기

▶ 정지 이미지 ▶ 동영상

한 번에 여러 매의 이미지를 인덱스로 표시하여 원하는 이미지를 빠르게 찾을 수 있습니다.

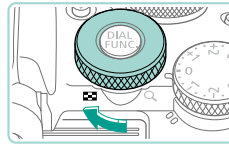

1 이미지를 인덱스로 표시합니다.

- [DIAL FUNC.] 다이얼을 시계 반대 방향으로 돌려 인덱스로 이미지를 표시합니다. 더 많은 이미지를 동시에 확인하려면, 다이얼을 다시 돌립니다.
- 더 적은 이미지를 동시에 확인하려면, [DIAL FUNC.] 다이얼을 시계 반대 방향으로 돌립니다. 다이얼을 돌릴 때마다 이미지가 더 적게 표시됩니다.



2 이미지를 선택합니다.

- [DIAL FUNC.] 다이얼을 돌려 이미지를 스크롤하십시오.
- [▲][▼][◀][▶] 버튼을 눌러 이미지를 선택합니다.
- 선택한 이미지에 주황색 프레임이 나타납니다.
- [▶] 버튼을 누르면 선택한 이미지를 단일 이미지 디스플레이로 확인할 수 있습니다.



- 단계 1에서 [DIAL FUNC.] 다이얼을 사용하는 것과 동일하게 [DIAL FUNC.] 버튼을 사용하려면 MENU (📖35) > [▶5] 탭 > [DIAL FUNC.] 크기조정 > [설정]을 선택하십시오.
- 3D 표시 효과 ([▲][▼] 버튼을 누른 상태를 유지하거나 [DIAL FUNC.] 다이얼을 빠르게 돌리면 나타남)를 해제하려면 MENU (📖 35) > [▶4] 탭 > [인덱스 효과] > [끄기]를 선택하십시오.

촬영 전 준비사항

기본 기능 가이드

고급 기능 가이드

카메라의 기본 조작

자동 모드 / 하이브리드 오토 모드

기타 촬영 모드

P 모드

Tv, Av, M, C1 및 C2 모드

재생 모드

무선 기능

메뉴 설정하기

액세서리

부록

색인

터치 스크린 조작



- 손가락을 오므리면 단일 이미지 디스플레이에서 인덱스 디스플레이로 전환됩니다.
- 화면에 더 많은 섬네일을 표시하려면 다시 화면을 오므립니다.
- 화면에서 위아래로 드래그해 표시된 이미지를 스크롤합니다.
- 화면에 표시되는 섬네일의 수를 줄이려면 손가락을 벌립니다.
- 이미지를 터치하여 선택하고 다시 한 번 터치하면 단일 이미지 디스플레이로 볼 수 있습니다.



더블 터치 확대



- 화면을 빠르게 두 번 터치하여 이미지를 약 3x로 확대시킵니다.
- 확대 디스플레이에서 단일 이미지 디스플레이로 돌아가려면 화면을 빠르게 두 번 터치합니다.

특정 조건에 맞는 이미지 찾기

▶ 정지 이미지 ▶ 동영상

지정한 조건에 따른 선택 재생으로 이미지가 가득 찬 메모리에서 원하는 이미지를 빠르게 찾을 수 있습니다. 또한 이러한 이미지들을 한번에 보호(📖112)하거나 삭제(🗑114)할 수도 있습니다.

★ 등급	등급을 부여한 이미지를 표시합니다 (📖117).
🕒 날짜 점프	지정한 날짜에 촬영된 이미지를 표시합니다.
👤 인물	얼굴이 감지된 이미지를 표시합니다.
📷 사진/동영상	정지 이미지, 동영상 또는 [📷] 모드에서 촬영한 동영상을 표시합니다 (📖41).



1 첫 번째 조건을 선택합니다.

- [📷] 버튼을 누르고 메뉴에서 [👤]를 선택한 다음 [📷] 버튼을 누릅니다. [▲][▼] 버튼을 눌러 조건을 선택합니다.
- [👤]를 선택한 경우 [◀][▶] 버튼을 누르거나 [📷] 다이얼을 돌려 이 조건에 맞는 이미지만 확인할 수 있습니다. 모든 이미지에 대해 동작을 수행하려면 [📷] 버튼을 누르고 단계 3으로 이동합니다.

2 두 번째 조건을 선택하고 검색된 이미지를 확인합니다.

- 첫 번째 조건으로 [★], [🕒] 또는 [👤]를 선택한 경우, [◀][▶] 버튼을 눌러 두 번째 조건을 선택하고 [📷] 다이얼을 돌려 조건에 맞는 이미지만 확인합니다.
- 선택 이미지 표시로 전환하려면 [📷] 버튼을 누르고 단계 3으로 이동합니다.

촬영 전 준비사항

기본 기능 가이드

고급 기능 가이드

카메라의 기본 조작

자동 모드 / 하이브리드 오토 모드

기타 촬영 모드

P 모드

Tv, Av, M, C1 및 C2 모드

재생 모드

무선 기능

메뉴 설정하기

액세서리

부록

색인



3 검색된 이미지를 확인합니다.

- 선택한 조건에 맞는 이미지가 황색 프레임 안에 표시됩니다. 이 이미지들만 보려면 [◀][▶] 버튼을 누르거나 [⏪] 다이얼을 돌립니다.
- 검색된 이미지 확인을 취소하려면 [⏮] 버튼을 누르고 메뉴에서 [⏪]를 선택한 다음 [⏮] 버튼을 누릅니다.



- 카메라에 특정 조건에 해당되는 이미지가 없을 경우, 해당 조건은 선택할 수 없습니다.



- 검색된 이미지 표시 옵션 (단계 3)은 "인덱스로 이미지 검색하기" (📖107), "이미지 확대하기" (📖110), "슬라이드 쇼 보기" (📖111)를 포함합니다. "이미지 보호하기" (📖112)에서 [검색한 모든 이미지 보호] 또는 "여러 개의 이미지 한 번에 삭제하기" (📖115), "인쇄 목록 (DPOF)에 이미지 추가하기" (📖181), "포토북에 이미지 추가하기" (📖183)에서 [검색한 모든 이미지 선택]을 선택하여 검색한 모든 이미지를 한 번에 조작할 수 있습니다.
- 이미지를 편집하여 새로운 이미지로 저장 (📖118 - 📖121)한 경우에는 메시지가 표시되고 검색된 이미지가 사라집니다.
- [MENU] 버튼을 누르고 [▶2] 탭 > [이미지 검색]을 선택하면 동일한 기능을 사용할 수 있습니다.



- 단계 1과 2에서 화면을 터치하여 조건을 선택할 수도 있습니다.

전면 다이얼을 사용하여 이미지 간 점프

메인 다이얼을 사용하여 지정한 조건에 따라 선택 재생으로 이미지 보기를 사용하여 원하는 이미지를 빠르게 찾고 이미지 사이를 건너뛸니다.

	등급을 부여한 이미지를 표시합니다 (📖117).
	같은 날짜에 촬영한 각 이미지 그룹의 첫 번째 이미지로 점프합니다.
	한번에 10매의 이미지를 건너뛸니다.
	한번에 100매의 이미지를 건너뛸니다.



1 조건을 선택합니다.

- [☀️] 다이얼을 돌린 다음 [▲][▼] 버튼을 눌러 단일 이미지 디스플레이에서 조건 또는 점프 방법을 선택합니다.

2 지정한 조건에 맞는 이미지를 재생하거나 지정된 수량만큼 건너뛸니다.

- [☀️] 다이얼을 돌려 조건에 맞는 이미지만 재생하거나 지정된 이미지 수만큼 앞으로 또는 뒤로 건너뛸니다.



- 모든 등급의 이미지 간을 점프하려면 [☀️]를 사용하십시오.
- 이미지를 인덱스로 재생할 때 [☀️] 다이얼을 돌리면 단일 이미지 디스플레이에서 선택한 점프 방식에 따라 이전 또는 다음 이미지로 건너뛸니다.
- MENU (📖35) > [▶5] 탭 > [☀️로 이미지 점프]를 선택하여 조건 (또는 점프 방식)을 설정할 수도 있습니다.

촬영 전 준비사항

기본 기능 가이드

고급 기능 가이드

카메라의 기본 조작

자동 모드 / 하이브리드 오토 모드

기타 촬영 모드

P 모드

Tv, Av, M, C1 및 C2 모드

재생 모드

무선 기능

메뉴 설정하기

액세서리

부록

색인

터치 스크린 조작



- 두 손가락을 사용해 좌우로 드래그하여 "전면 다이얼을 사용하여 이미지 간 점프" (📖109)의 단계 1에서 선택한 점프 방식으로 이전 또는 다음 이미지로 건너뛸 수도 있습니다.

이미지 보기 옵션

이미지 확대하기

▶ 정지 이미지 ▶ 동영상



(1)

1 이미지를 확대합니다.

- [🔍] 다이얼을 시계 반대 방향으로 돌릴 때마다 이미지가 최대 약 10x까지 점차 확대됩니다.
- 표시된 영역의 대략적인 위치 (1)가 참조용으로 나타납니다.
- 이미지 표시를 축소하려면 [🔍] 다이얼을 시계 방향으로 돌립니다.

2 필요에 따라 디스플레이 위치를 이동하고 이미지를 전환합니다.

- [▲][▼][◀][▶] 버튼을 눌러 디스플레이 위치를 이동합니다. [🔍] 버튼을 눌러 촬영 시 초점이 맞았던 AF 프레임을 이동합니다.
- [🔄] 다이얼을 돌리면 줌이 적용된 상태로 다른 이미지로 전환할 수 있습니다.

촬영 전 준비사항

기본 기능 가이드

고급 기능 가이드

카메라의 기본 조작

자동 모드 / 하이브리드 오토 모드

기타 촬영 모드

P 모드

Tv, Av, M, C1 및 C2 모드

재생 모드

무선 기능

메뉴 설정하기

액세서리

부록

색인



- **[MENU]** 버튼을 누르면 확대 디스플레이에서 단일 이미지 디스플레이로 되돌아갈 수 있습니다.
- **[▶5]** 탭의 [배율 (약)]에서 **[🔍]** 다이얼을 시계 반대 방향으로 돌리면 단일 이미지 디스플레이의 배율을 설정할 수 있습니다. **[MENU]** 버튼을 누르기 전 마지막으로 사용한 배율로 확대하려면 [가장 최근에 사용한 확대 비율]로 설정하십시오. 초점이 맞은 AF 프레임의 중심으로 전체 크기와 거의 동일한 화소로 표시하려면 [실제 크기 (선택한 포인트로부터)]로 설정하십시오.
- 단계 1에서 **[🔍]** 다이얼을 사용하는 것과 동일하게 **[*]**와 **[⏏]** 버튼을 사용하려면 MENU (35) > **[▶5]** 탭 > **[*]** 크기조정 > [설정]을 선택하십시오.

터치 스크린 조작



- 손가락을 벌려 (핀치 아웃) 줌 인합니다.
- 이 동작을 반복하여 이미지를 최대 10x까지 확대할 수 있습니다.
- 디스플레이 위치를 이동시키려면 화면에서 좌우로 드래그합니다.



- 손가락을 오므려 줌 아웃합니다.
- **[MENU]**를 터치하면 단일 이미지 디스플레이로 돌아갑니다.

슬라이드 쇼 보기

▶ 정지 이미지 ▶ 동영상

메모리 카드에 기록된 이미지를 다음과 같이 자동으로 재생할 수 있습니다.

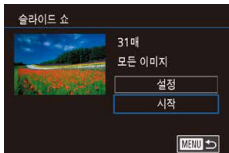

- **[MENU]** 버튼을 누르고 **[▶1]** 탭에서 [슬라이드 쇼]를 선택합니다 (35).
- **[▲][▼]** 버튼을 누르거나 **[🔍]** 다이얼을 돌려 [시작]을 선택한 다음 **[🔍]** 버튼을 누릅니다.
- [이미지 로딩 중]이 표시되고 몇 초 후에 슬라이드 쇼가 시작됩니다.
- **[MENU]** 버튼을 누르면 슬라이드 쇼가 중지됩니다.



- 슬라이드 쇼 중에는 절전 기능 (31)이 작동하지 않습니다.



- **[🔍]** 버튼을 눌러서 슬라이드 쇼를 일시 정지 또는 다시 재생할 수 있습니다.
- 이미지 재생 시 **[◀|▶]** 버튼을 누르거나 **[🔍]** 다이얼을 돌려 다른 이미지로 전환할 수 있습니다. **[◀|▶]** 버튼을 누른 채로 유지하면 빨리감기 및 되감기를 할 수 있습니다.
- [설정]을 선택하고 **[🔍]** 버튼을 눌러 표시되는 화면에서 슬라이드 쇼 반복, 이미지당 디스플레이 시간, 이미지 간 전환 효과를 설정할 수 있습니다 (35).



- 화면을 터치하여 슬라이드 쇼를 중단할 수도 있습니다.

촬영 전 준비사항

기본 기능 가이드

고급 기능 가이드

카메라의 기본 조작

자동 모드 / 하이브리드 오토 모드

기타 촬영 모드

P 모드

Tv, Av, M, C1 및 C2 모드

재생 모드

무선 기능

메뉴 설정하기

액세서리

부록

색인

이미지 보호하기

▶ 정지 이미지 ▶ 동영상

중요한 이미지를 보호하여 실수로 삭제하는 것을 방지할 수 있습니다 (📖114).



- [MENU] 버튼을 누르고 메뉴에서 [ON]를 선택한 다음 [◀][▶] 버튼을 누르거나 [DISP] 다이얼을 돌려 [ON]를 선택합니다. [ON]가 표시됩니다.
- 보호를 취소하려면 [OFF]를 선택하십시오. [ON]가 사라집니다.



- 메모리 카드를 포맷하면 보호 설정된 이미지도 삭제됩니다 (📖 156).



- 보호 설정한 이미지는 카메라의 삭제 기능을 사용하여 삭제할 수 없습니다. 먼저 보호를 취소하고 이미지를 삭제하십시오.

메뉴 사용하기



1 설정 화면을 표시합니다.

- [MENU] 버튼을 누르고 [▶1] 탭에서 [보호]를 선택합니다 (📖35).

2 선택 방식을 선택합니다.

- 원하는 대로 옵션을 선택합니다 (📖35).
- 메뉴 화면으로 돌아가려면 [MENU] 버튼을 누릅니다.

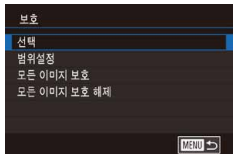

이미지를 개별적으로 선택하기

1 [선택]을 선택합니다.

- "메뉴 사용하기" (📖112)의 단계 2를 따라 [선택]을 선택한 다음 [ON] 버튼을 누릅니다.



2 이미지를 선택합니다.

- [◀][▶] 버튼을 누르거나 [DISP] 다이얼을 돌려 이미지를 선택한 다음 [ON] 버튼을 누릅니다. [ON]가 표시됩니다.
- 선택을 해제하려면 [ON] 버튼을 다시 누릅니다. [ON]가 사라집니다.
- 다른 이미지를 지정하려면 이 과정을 반복하십시오.

3 이미지를 보호합니다.

- [MENU] 버튼을 누릅니다. 확인 메시지가 나타납니다.
- [◀][▶] 버튼을 누르거나 [DISP] 다이얼을 돌려 [확인]을 선택한 다음 [ON] 버튼을 누릅니다.

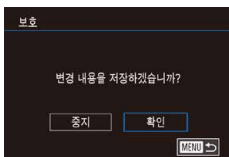

- 단계 3의 설정을 완료하기 전에 촬영 모드를 바꾸거나 카메라 전원을 끄면 이미지가 보호되지 않습니다.



- 단계 2에서 화면을 터치하여 이미지를 선택하거나 해제하고 [MENU]를 터치해 확인 화면을 표시할 수 있습니다.
- 단계 3 화면에서 [확인]을 터치하여 이미지를 보호할 수도 있습니다.

촬영 전 준비사항

기본 기능 가이드

고급 기능 가이드

카메라의 기본 조작

자동 모드 / 하이브리드 오토 모드

기타 촬영 모드

P 모드

Tv, Av, M, C1 및 C2 모드

재생 모드

무선 기능

메뉴 설정하기

액세서리

부록

색인

범위 설정하기

1 [범위설정]을 선택합니다.

- "메뉴 사용하기" (📖 112)의 단계 2를 따라 [범위 설정]을 선택한 다음 [🔍] 버튼을 누릅니다.



2 첫 번째 이미지를 선택합니다.

- [🔍] 버튼을 누릅니다.
- [◀][▶] 버튼을 누르거나 [🔍] 다이얼을 돌려 이미지를 선택한 다음 [🔍] 버튼을 누릅니다.



3 마지막 이미지를 선택합니다.

- [▶] 버튼을 눌러 [마지막 이미지]를 선택한 다음 [🔍] 버튼을 누릅니다.
- [◀][▶] 버튼을 누르거나 [🔍] 다이얼을 돌려 이미지를 선택한 다음 [🔍] 버튼을 누릅니다.
- 첫 번째 이미지보다 앞에 있는 이미지는 마지막 이미지로 선택할 수 없습니다.



4 이미지를 보호합니다.

- [▼] 버튼을 눌러 [보호]를 선택한 다음 [🔍] 버튼을 누릅니다.



- 단계 2와 3에서 상단 화면이 표시되었을 때 [🔍] 다이얼을 돌려 첫 번째 또는 마지막 이미지를 선택할 수도 있습니다.
- 이미지 그룹의 보호를 해제하려면 단계 4에서 [잠금해제]를 선택합니다.



- 단계 2와 3의 상단 화면에서 이미지를 터치해 첫 번째 또는 마지막 이미지 선택화면을 표시할 수도 있습니다.
- 단계 4의 화면에서 [보호]를 터치하여 이미지를 보호할 수도 있습니다.

모든 이미지 한 번에 보호하기

1 [모든 이미지 보호]를 선택합니다.

- "메뉴 사용하기" (📖 112)의 단계 2를 따라 [모든 이미지 보호]를 선택한 다음 [🔍] 버튼을 누릅니다.

2 이미지를 보호합니다.

- [◀][▶] 버튼을 누르거나 [🔍] 다이얼을 돌려 [확인]을 선택한 다음 [🔍] 버튼을 누릅니다.

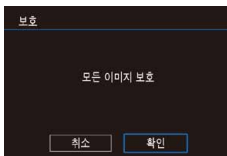

촬영 전 준비사항

기본 기능 가이드

고급 기능 가이드

카메라의 기본 조작

자동 모드 / 하이브리드 오토 모드

기타 촬영 모드

P 모드

Tv, Av, M, C1 및 C2 모드

재생 모드

무선 기능

메뉴 설정하기

액세서리

부록

색인

모든 이미지 보호 한 번에 해제하기

모든 이미지 보호를 한 번에 해제할 수도 있습니다.
보호를 해제하려면 "모든 이미지 한 번에 보호하기" (📖113)의 단계 1에서 [모든 이미지 보호 해제]를 선택한 다음 단계 2를 완료하십시오.

이미지 삭제하기

▶ 정지 이미지 ▶ 동영상

한 번에 1매씩 불필요한 이미지를 선택하여 삭제할 수 있습니다. 삭제된 이미지는 복구할 수 없으므로 삭제하기 전에 충분히 주의를 기울이십시오. 단, 보호 설정된 이미지 (📖112)는 삭제할 수 없습니다.

1 삭제할 이미지를 선택합니다.

- [◀][▶] 버튼을 누르거나 [🔍] 다이얼을 돌려 이미지를 선택합니다.



2 이미지를 삭제합니다.

- [▼] 버튼을 누릅니다.
- [삭제합니까?] 메시지가 나타나면 [◀][▶] 버튼을 누르거나 [🔍] 다이얼을 돌려 [삭제]를 선택한 다음 [🔍] 버튼을 누릅니다.
- 현재 이미지가 삭제됩니다.
- 삭제를 취소하려면 [◀][▶] 버튼을 누르거나 [🔍] 다이얼을 돌려 [취소]를 선택한 다음 [🔍] 버튼을 누릅니다.



- RAW 및 JPEG 형식으로 모두 촬영한 이미지는 이미지가 디스플레이되는 동안 [▼] 버튼을 누르면 [삭제 📄], [삭제 JPEG] 또는 [삭제 📄 + JPEG]의 옵션 중에서 선택할 수 있습니다.



- 단계 2의 화면에서 [삭제]를 터치하여 현재 이미지를 삭제할 수도 있습니다.

촬영 전 준비사항

기본 기능 가이드

고급 기능 가이드

카메라의 기본 조작

자동 모드 / 하이브리드 오토 모드

기타 촬영 모드

P 모드

Tv, Av, M, C1 및 C2 모드

재생 모드

무선 기능

메뉴 설정하기

액세서리

부록

색인

여러 개의 이미지 한 번에 삭제하기

여러 개의 이미지를 한 번에 삭제할 수 있습니다. 삭제된 이미지는 복구할 수 없으므로 삭제하기 전에 충분히 주의를 기울이십시오. 단, 보호 설정된 이미지(🔒112)는 삭제할 수 없습니다.

선택 방식 선택하기

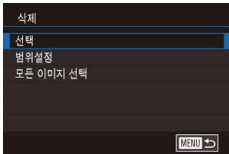
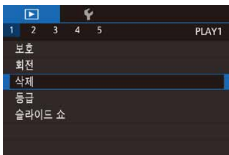

1 설정 화면을 표시합니다.

- [MENU] 버튼을 누르고 [▶] 탭에서 [삭제]를 선택합니다 (📖35).

2 선택 방식을 선택합니다.

- [▲][▼] 버튼을 누르거나 [🔍] 다이얼을 돌려 선택 방법을 선택한 다음 [🔍] 버튼을 누릅니다.
- 메뉴 화면으로 돌아가려면 [MENU] 버튼을 누릅니다.

이미지를 개별적으로 선택하기

1 [선택]을 선택합니다.

- "선택 방식 선택하기" (📖115)의 단계 2를 따라 [선택]을 선택한 다음 [🔍] 버튼을 누릅니다.



2 이미지를 선택합니다.

- "이미지를 개별적으로 선택하기" (📖112)의 단계 2를 따라 이미지를 선택하면 [✓]가 표시됩니다.
- 선택을 해제하려면 [🔍] 버튼을 다시 누릅니다. [✓]가 사라집니다.
- 다른 이미지를 지정하려면 이 과정을 반복합니다.

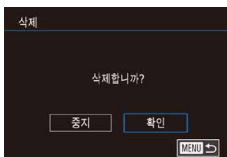

3 이미지를 삭제합니다.

- [MENU] 버튼을 누릅니다. 확인 메시지가 나타납니다.
- [◀][▶] 버튼을 누르거나 [🔍] 다이얼을 돌려 [확인]을 선택한 다음 [🔍] 버튼을 누릅니다.



- RAW 및 JPEG 형식으로 모두 촬영한 이미지를 선택하면 두 버전을 모두 삭제합니다.

범위 설정하기

1 [범위설정]을 선택합니다.

- "선택 방식 선택하기" (📖115)의 단계 2를 따라 [범위 설정]을 선택한 다음 [🔍] 버튼을 누릅니다.

2 이미지를 선택합니다.

- "범위 설정하기" (📖113)의 단계 2 - 3을 따라 이미지를 지정합니다.

촬영 전 준비사항

기본 기능 가이드

고급 기능 가이드

카메라의 기본 조작

자동 모드 / 하이브리드 오토 모드

기타 촬영 모드

P 모드

Tv, Av, M, C1 및 C2 모드

재생 모드

무선 기능

메뉴 설정하기

액세서리

부록

색인



3 이미지를 삭제합니다.

- [▼] 버튼을 눌러 [삭제]를 선택한 다음 [⊗] 버튼을 누릅니다.

모든 이미지 한 번에 지정하기

1 [모든 이미지 선택]을 선택합니다.

- "선택 방식 선택하기" (📖115)의 단계 2를 따라 [모든 이미지 선택]을 선택한 다음 [⊗] 버튼을 누릅니다.

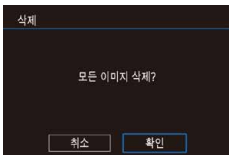

2 이미지를 삭제합니다.

- [◀][▶] 버튼을 누르거나 [⊗] 다이얼을 돌려 [확인]을 선택한 다음 [⊗] 버튼을 누릅니다.

이미지 회전하기

▶ 정지 이미지 ▶ 동영상

다음과 같이 이미지의 방향을 변경하여 저장할 수 있습니다.



1 [⊗]를 선택합니다.

- [⊗] 버튼을 누르고 메뉴에서 [⊗]를 선택합니다 (📖34).

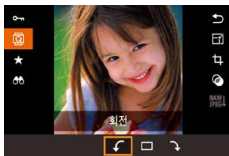

2 이미지를 회전합니다.

- [◀][▶] 버튼을 누르거나 [⊗] 다이얼을 돌려 [↶] 또는 [↷]를 선택하면 이미지가 지정한 방향으로 90° 회전합니다. [⊗] 버튼을 누르면 설정이 완료됩니다.



- [자동회전]을 [끄기]로 설정한 경우에는 이미지를 회전할 수 없습니다(📖117).

메뉴 사용하기

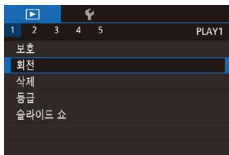

1 [회전]을 선택합니다.

- [MENU] 버튼을 누르고 [▶]1 탭에서 [회전]을 선택합니다 (📖35).

촬영 전 준비사항

기본 기능 가이드

고급 기능 가이드

카메라의 기본 조작

자동 모드 / 하이브리드 오토 모드

기타 촬영 모드

P 모드

Tv, Av, M, C1 및 C2 모드

재생 모드

무선 기능

메뉴 설정하기

액세서리

부록

색인

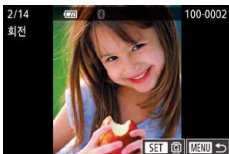

2 이미지를 회전합니다.

- [◀][▶] 버튼을 누르거나 [●] 다이얼을 돌려 이미지를 선택합니다.
- [⊕] 버튼을 눌러 이미지를 시계 방향으로 90° 회전합니다. 다시 누르면 시계 반대 방향으로 90° 회전하고 세 번째 누르면 원래 방향으로 되돌립니다.
- 메뉴 화면으로 돌아가려면 [MENU] 버튼을 누릅니다.



- 단계 2의 화면에서 [SET]을 터치하여 이미지를 회전하거나 [MENU]를 터치하여 메뉴 화면으로 돌아갈 수도 있습니다.

자동 회전 기능 끄기

현재 카메라의 방향에 따라 자동으로 이미지가 회전되는 자동 이미지 회전 기능을 해제하려면 다음 과정을 따르십시오.



- [MENU] 버튼을 누르고 [▶4] 탭의 [자동회전]을 선택한 다음 [끄기]를 선택합니다 (㉞35).



- [자동회전]을 [끄기]로 설정한 경우에는 이미지를 회전할 수 없습니다 (㉞116). 이미 회전한 이미지도 원래 방향으로 나타납니다.

이미지 등급 적용하기 (등급)

▶ 정지 이미지 ▶ 동영상

이미지에 1 - 5의 등급 (OFF, [★], [★★], [★★★], [★★★★], [★★★★★])을 부여하여 관리합니다. 지정한 등급의 이미지만 확인하면 다음의 동작을 할 때 같은 등급을 가진 모든 이미지에만 적용되도록 제한할 수 있습니다.

- "확인하기" (㉞103), "슬라이드 쇼 보기" (㉞111), "이미지 보호하기" (㉞112), "이미지 삭제하기" (㉞114), "인쇄 목록 (DPOF)에 이미지 추가하기" (㉞181), "포토북에 이미지 추가하기" (㉞183)
- [⊕] 버튼을 누르고 메뉴에서 [★]를 선택한 다음 이미지에 등급을 지정합니다 (㉞34).
- 등급을 제거하려면 이 과정을 반복하되 [OFF]를 선택한 다음 [⊕] 버튼을 누릅니다.



메뉴 사용하기

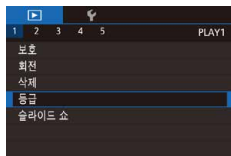

1 [등급]을 선택합니다.

- [MENU] 버튼을 누르고 [▶1] 탭에서 [등급]을 선택합니다 (㉞35).

2 이미지와 등급을 선택합니다.

- [◀][▶] 버튼을 누르거나 [●] 다이얼을 돌려 이미지를 선택한 다음 [▲][▼] 버튼을 눌러 등급을 선택합니다.



촬영 전 준비사항

기본 기능 가이드

고급 기능 가이드

카메라의 기본 조작

자동 모드 / 하이브리드 오토 모드

기타 촬영 모드

P 모드

Tv, Av, M, C1 및 C2 모드

재생 모드

무선 기능

메뉴 설정하기

액세서리

부록

색인

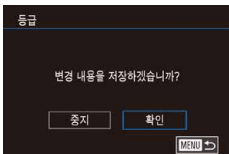

3 설정값을 지정합니다.

- [MENU] 버튼을 누릅니다. 확인 메시지가 나타납니다.
- [◀][▶] 버튼을 누르거나 [⦿] 다이얼을 돌려 [확인]을 선택한 다음 [⦿] 버튼을 누릅니다.



- 단계 3의 설정 과정을 완료하기 전에 촬영 모드를 변경하거나 카메라의 전원을 끄면 등급이 적용되지 않습니다.



- 단계 2의 화면 하단에서 [▲][▼]를 터치하여 이미지에 등급을 지정할 수도 있습니다.

정지 이미지 편집하기



- 편집 기능은 메모리 카드에 충분한 여유 공간이 있을 때에만 (118 - 121) 사용할 수 있습니다.



- 화면에 [SET]이 나타나면 [⦿] 버튼을 누르는 대신 [SET]을 터치할 수도 있습니다.
- 화면에 [MENU]가 나타나면 [MENU] 버튼을 누르는 대신 [MENU]를 터치할 수도 있습니다.

이미지 크기 조정하기

▶ 정지 이미지 ▶ 동영상

이미지의 복사본을 보다 적은 기록 화소수로 저장할 수 있습니다.



1 이미지 크기를 선택합니다.

- [⦿] 버튼을 누르고 메뉴에서 [S1]을 선택한 다음 이미지 크기를 선택합니다 (134).
- [⦿] 버튼을 누릅니다.

2 새로운 이미지로 저장합니다.

- [새로운 이미지 저장?]이라는 메시지가 나타나면 [◀][▶] 버튼을 누르거나 [⦿] 다이얼을 돌려 [확인]을 선택한 다음 [⦿] 버튼을 누릅니다.

촬영 전 준비사항

기본 기능 가이드

고급 기능 가이드

카메라의 기본 조작

자동 모드 / 하이브리드 오토 모드

기타 촬영 모드

P 모드

Tv, Av, M, C1 및 C2 모드

재생 모드

무선 기능

메뉴 설정하기

액세서리

부록

색인



3 새로운 이미지를 확인합니다.

- [◀][▶] 버튼을 누르거나 [●] 다이얼을 돌려 [보정 이미지]를 선택한 다음 [●] 버튼을 누릅니다.
- 저장된 이미지가 표시됩니다.



- [S2] 기록 화소수 설정 (47)으로 촬영된 이미지는 편집할 수 없습니다.
- RAW 이미지는 편집할 수 없습니다.



- 이미지 크기를 더 높은 기록 화소수로 조정할 수 없습니다.
- 단계 3에서 [원본 이미지]를 선택하면 원본 이미지를 표시할 수 있습니다.

메뉴 사용하기



1 [크기조정]을 선택합니다.

- [MENU] 버튼을 누르고 [▶] 3 탭에서 [크기조정]을 선택합니다 (35).

2 이미지를 선택합니다.

- [◀][▶] 버튼을 누르거나 [●] 다이얼을 돌려 이미지를 선택한 다음 [●] 버튼을 누릅니다.



3 이미지 크기를 선택합니다.

- [◀][▶] 버튼을 누르거나 [●] 다이얼을 돌려 크기를 선택한 다음 [●] 버튼을 누릅니다.

4 새로운 이미지로 저장하고 확인합니다.

- "이미지 크기 조정하기" (118)의 단계 2를 따르십시오.
- [MENU] 버튼을 누르고 "이미지 크기 조정하기" (118)의 단계 3을 수행합니다.

잘라내기

▶ 정지 이미지 ▶ 동영상

이미지의 일부 영역을 별도의 이미지 파일로 저장할 수 있습니다.



1 설정 화면을 표시합니다.

- [●] 버튼을 누르고 메뉴에서 [✂]를 선택한 다음 [●] 버튼을 누릅니다 (34).

2 잘라내기 프레임의 크기를 조정하거나, 이동하거나, 화면 비율을 조정합니다.

- [●] 다이얼을 돌려 프레임의 크기를 조정합니다.
- [▲][▼][◀][▶] 버튼을 눌러 프레임을 이동합니다.
- 프레임 방향을 변경하려면 [●] 다이얼을 돌려 [□]를 선택한 다음 [●] 버튼을 누릅니다.
- 프레임의 화면 비율을 변경하려면 [●] 다이얼을 돌려 [16:9], [4:3], [1:1] 간을 전환하려면 [●] 버튼을 반복하여 누릅니다.

3 잘라내기할 이미지를 확인합니다.

- [●] 다이얼을 돌려 [□]를 선택합니다.
- 잘라내기를 한 결과 이미지와 잘라내기 프레임 간 디스플레이를 전환하려면 [●] 버튼을 반복하여 누릅니다.

촬영 전 준비사항

기본 기능 가이드

고급 기능 가이드

카메라의 기본 조작

자동 모드 / 하이브리드 오토 모드

기타 촬영 모드

P 모드

Tv, Av, M, C1 및 C2 모드

재생 모드

무선 기능

메뉴 설정하기

액세서리

부록

색인

4 새로운 이미지로 저장하고 확인합니다.

- [●] 다이얼을 돌려 [L]를 선택한 다음 [●] 버튼을 누릅니다.
- "이미지 크기 조정하기" (📖118)의 단계 2-3을 수행합니다.



- RAW 이미지는 편집할 수 없습니다.
- 잘라낸 이미지는 다시 잘라낼 수 없습니다.
- 잘라낸 이미지는 필터 효과를 적용하거나 크기를 조정할 수 없습니다.



- 잘라낸 이미지는 잘라내기 전의 이미지보다 기록 화소수가 더 낮습니다.
- 단계 3에서 잘라내기 이미지를 확인할 때에는 잘라내기 프레임의 크기를 조정하거나, 이동하거나, 화면 비율을 조정할 수 있습니다.
- [MENU] 버튼을 누르고 [3] 탭 > [잘라내기]를 선택한 다음 [●] 버튼을 눌러 이미지를 선택하고 [●] 버튼을 다시 눌러 단계 2의 조작을 할 수도 있습니다.



- 단계 2에서 잘라내기 프레임을 드래그해 이동시킬 수도 있습니다. 화면에서 손가락을 오므리거나 벌려서 (📖111) 프레임의 크기를 조정할 수도 있습니다.
- 단계 2에서 화면 상단의 [R], [G], [B], [L]를 터치해 조작할 수도 있습니다.

필터 효과 적용하기

[L], [●], [G], [V], [K], [O], [S] 모드로 촬영한 것과 같은 효과를 이미지에 적용하고 별도의 이미지로 저장할 수 있습니다.

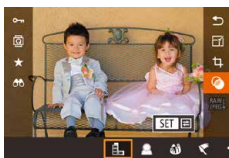

1 효과를 선택합니다.

- [●] 버튼을 누르고 메뉴에서 [●]를 선택한 다음 효과를 선택합니다 (📖34).
- [●] 버튼을 누릅니다.

2 필요한 대로 효과를 조정합니다.

- [L]: [◀▶] 버튼을 누르거나 [●] 다이얼을 돌려 콘트라스트를 조정합니다.
- [●]: [◀▶] 버튼을 누르거나 [●] 다이얼을 돌려 초점 흐림을 조정합니다.
- [G] 또는 [V]: [◀▶] 버튼을 누르거나 [●] 다이얼을 돌려 효과 수준을 조정합니다.
- [K]: [◀▶] 버튼을 누르거나 [●] 다이얼을 돌려 채도를 조정합니다.
- [O]: [◀▶] 버튼을 누르거나 [●] 다이얼을 돌려 색조를 조정합니다.
- [S]: [INFO] 버튼을 눌러 프레임의 크기를 조정한 다음 [▲][▼] 버튼을 눌러 프레임을 이동합니다.

3 새로운 이미지로 저장하고 확인합니다.

- [●] 버튼을 누릅니다.
- "이미지 크기 조정하기" (📖118)의 단계 2-3을 수행합니다.

촬영 전 준비사항

기본 기능 가이드

고급 기능 가이드

카메라의 기본 조작

자동 모드 / 하이브리드 오토 모드

기타 촬영 모드

P 모드

Tv, Av, M, C1 및 C2 모드

재생 모드

무선 기능

메뉴 설정하기

액세서리

부록

색인



- [↔]: 프레임의 방향을 세로로 전환하려면 단계 2의 화면에서 [◀][▶] 버튼을 누릅니다. 프레임을 이동하려면 [◀][▶] 버튼을 다시 누르십시오. 프레임을 가로로 전환하려면 [▲][▼] 버튼을 누릅니다.
- [MENU] 버튼을 누르고 [▶2] 탭 > [필터 효과]에서 이미지를 선택하고 [⊕] 버튼을 눌러 같은 조작을 할 수도 있습니다.



- 단계 2에서 화면 하단의 바를 터치하거나 드래그하여 효과를 조정할 수도 있습니다. [▶1]에서는 터치 또는 드래그하여 프레임을 이동시킬 수도 있습니다.

적목 현상 수정하기

▶ 정지 이미지 ▶ 동영상

이미지의 적목 현상을 자동으로 보정하고 새 파일로 저장할 수 있습니다.

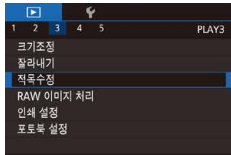

1 [적목수정]을 선택합니다.

- [MENU] 버튼을 누르고 [▶3] 탭에서 [적목 수정]을 선택합니다 (📖35).

2 이미지를 선택합니다.

- [◀][▶] 버튼을 누르거나 [⊕] 다이얼을 돌려 이미지를 선택합니다.



- 일부 이미지는 올바르게 수정되지 않을 수 있습니다.
- 수정된 데이터로 수정 전의 이미지를 덮어쓰기하려면 단계 4에서 [덮어쓰기]를 선택합니다. 이 경우 원본 이미지는 삭제됩니다.
- 보호 설정이 적용된 이미지는 덮어쓰기할 수 없습니다.
- RAW 이미지는 이 방식으로 편집할 수 없습니다.
- RAW 이미지와 함께 캡처된 JPEG 이미지도 적목 수정을 적용할 수 있지만 원본 이미지는 덮어쓰기할 수 없습니다.



- 단계 4의 화면에서 [새 파일] 또는 [덮어쓰기]를 터치해 이미지를 저장할 수도 있습니다.

3 이미지를 수정합니다.

- [⊕] 버튼을 누릅니다.
- 카메라가 감지한 적목 현상이 수정되고 수정한 부분 주위에 프레임이 나타납니다.
- 필요에 따라 이미지 크기를 확대하거나 축소합니다. "이미지 확대하기" (📖110)의 과정을 수행합니다.

4 새로운 이미지로 저장하고 확인합니다.

- [▲][▼][◀][▶] 버튼을 누르거나 [⊕] 다이얼을 돌려 [새 파일]을 선택한 다음 [⊕] 버튼을 누릅니다.
- 이미지가 새 파일로 저장됩니다.
- [MENU] 버튼을 누르고 "이미지 크기 조정하기" (📖118)의 단계 3을 따르십시오.

촬영 전 준비사항

기본 기능 가이드

고급 기능 가이드

카메라의 기본 조작

자동 모드 / 하이브리드 오토 모드

기타 촬영 모드

P 모드

Tv, Av, M, C1 및 C2 모드

재생 모드

무선 기능

메뉴 설정하기

액세서리

부록

색인

카메라에서 RAW 이미지 처리하기

▶ 정지 이미지 ▶ 동영상

RAW 형식으로 촬영한 이미지를 카메라에서 처리합니다. 원본 RAW 이미지는 저장되며 복사된 이미지는 JPEG으로 저장됩니다.

1 RAW 이미지를 선택합니다.

- [◀][▶] 버튼을 누르거나 [●] 다이얼을 돌려 RAW 이미지를 선택합니다.



2 설정 화면을 표시합니다.

- [●] 버튼을 누르고 메뉴에서 [RAW]를 선택합니다. [◀][▶] 버튼을 누르거나 [●] 다이얼을 돌려 원하는 옵션을 선택합니다.
- [RAW]를 선택한 경우에는 단계 5로 이동합니다.

3 처리 조건을 설정합니다.

- [RAW]를 선택한 경우에는 [●] 버튼을 누르고 [▲][▼][◀][▶] 버튼을 눌러 옵션을 선택한 다음 [●] 버튼을 누릅니다.



4 고급 설정을 구성합니다.

- [◀][▶] 버튼을 누르거나 [●] 다이얼을 돌려 효과를 선택한 다음 [●] 버튼을 눌러 단계 3의 화면으로 돌아갑니다.



5 이미지를 저장합니다.

- [RAW]를 선택한 경우에는 [▲][▼][◀][▶] 버튼을 눌러 [RAW]를 선택하십시오. [●] 버튼을 누르고, [◀][▶] 버튼을 누르거나 [●] 다이얼을 돌려 [확인]을 선택한 다음 [●] 버튼을 다시 누릅니다.
- [RAW]를 선택한 경우 [◀][▶] 버튼을 누르거나 [●] 다이얼을 돌려 [확인]을 선택한 다음 [●] 버튼을 누릅니다.

밝기 조정	이미지 밝기를 조정합니다.
화이트 밸런스	화이트 밸런스를 선택합니다.
픽처 스타일	픽처 스타일을 선택합니다.
자동 밝기 최적화 기능	자동 밝기 최적화를 상세 설정합니다.
고감도 ISO 노이즈 감소	노이즈 감소를 상세 설정합니다.
화질	결과물인 JPEG 이미지의 화질 수준을 설정합니다.
주변 조도 보정	렌즈의 특성으로 인한 비네팅 현상을 보정합니다.
색 수차 보정	렌즈의 특성으로 인한 색 수차 현상을 보정합니다.
회절 보정	회절 현상으로 인한 샤프니스의 손실을 보정합니다.

촬영 전 준비사항

기본 기능 가이드

고급 기능 가이드

카메라의 기본 조작

자동 모드 / 하이브리드 오토 모드

기타 촬영 모드

P 모드

Tv, Av, M, C1 및 C2 모드

재생 모드

무선 기능

메뉴 설정하기

액세서리

부록

색인



- [☉] 다이얼을 돌려 단계 3의 화면에서 선택한 처리 조건에 맞는 효과를 선택할 수도 있습니다.
- 단계 3의 화면에서 확대 표시를 하려면 [☀] 다이얼을 시계 반대 방향으로 돌립니다.
- 단계 3의 화면에서 [INFO] 버튼을 누르고 [☉] 다이얼을 돌리면 현재 이미지와 원래 이미지를 비교할 수 있습니다. 설정 화면으로 돌아가려면 [MENU] 버튼을 누릅니다.
- 원래의 설정으로 돌아가려면 단계 3의 화면에서 [↔] 버튼을 누르고, [◀][▶] 버튼을 누르거나 [☉] 다이얼을 돌려 [확인]을 선택한 다음 [☉] 버튼을 누릅니다.
- [INFO] 버튼을 누르면 단계 4의 화면에서 [INFO]로 표시된 기능의 고급 설정을 지정할 수 있습니다.

메뉴 사용하기



1 설정 화면을 표시합니다.

- [MENU] 버튼을 누르고 [▶3] 탭에서 [RAW 이미지 처리]를 선택합니다 (☞35).

2 선택 방식을 선택합니다.

- 원하는 대로 옵션을 선택합니다 (☞35).
- 메뉴 화면으로 돌아가려면 [MENU] 버튼을 누릅니다.

이미지를 개별적으로 선택하기



1 [선택]을 선택합니다.

- "메뉴 사용하기" (☞123)의 과정을 따라 [선택]을 선택한 다음 [☉] 버튼을 누릅니다.

2 이미지를 선택합니다.

- "이미지를 개별적으로 선택하기" (☞112)의 단계 2를 따라 이미지를 선택하면 [✓]가 표시됩니다.
- 선택을 해제하려면 [☉] 버튼을 다시 누릅니다. [✓]가 사라집니다.
- 다른 이미지를 지정하려면 이 과정을 반복하십시오.
- [MENU] 버튼을 눌러 다음 화면으로 이동합니다.

3 이미지를 처리합니다.

- "카메라에서 RAW 이미지 처리하기" (☞122)의 단계 2-5를 따라 이미지를 처리합니다.

촬영 전 준비사항

기본 기능 가이드

고급 기능 가이드

카메라의 기본 조작

자동 모드 / 하이브리드 오토 모드

기타 촬영 모드

P 모드

Tv, Av, M, C1 및 C2 모드

재생 모드

무선 기능

메뉴 설정하기

액세서리

부록

색인

1 [범위설정]을 선택합니다.

- "메뉴 사용하기" (📖119)의 과정을 따라 [범위 설정]을 선택한 다음 [OK] 버튼을 누릅니다.

2 이미지를 선택합니다.

- "범위 설정하기" (📖113)의 단계 2 - 3을 따라 이미지를 지정합니다.

3 이미지를 처리합니다.

- "카메라에서 RAW 이미지 처리하기" (📖122)의 단계 2-5를 따라 이미지를 처리합니다.



- 카메라 내에서 처리되어 생성된 이미지는 Digital Photo Professional에서 처리한 이미지와 완전히 동일하지 않습니다.



- 한 번에 최대 500매의 이미지를 선택할 수 있습니다.
- 메뉴에서 이미지를 처리할 때에는 [▲][▼] 버튼을 사용하여 원하는 항목을 선택하십시오.

동영상 편집하기

▶ 정지 이미지 ▶ 동영상

동영상의 시작과 끝부분에서 불필요한 부분을 삭제할 수 있습니다 (다이제스트 무비 제외, 📖41).

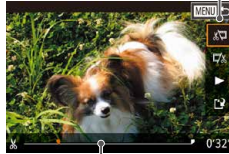
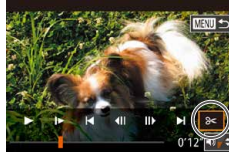

1 [OK]를 선택합니다.

- "확인하기" (📖103)의 단계 1-5를 따라 [OK]를 선택한 다음 [OK] 버튼을 누릅니다.
- 동영상 편집 패널과 동영상 편집 바가 나타납니다.

2 잘라낼 범위를 지정합니다.

- (1)은 동영상 편집 패널이고 (2)는 편집 바입니다.
- [▲][▼] 버튼을 눌러 [범위] 또는 [범위]를 선택합니다.
- 잘라낼 범위를 지정하려면 ([범위]로 표시) [▶][▶] 버튼을 누르거나 [다이얼]을 돌려 주황색 [범위] 또는 [범위] 아이콘을 이동합니다. [범위]를 선택하면 동영상의 첫 부분 ([범위]부터)을 편집하고 [범위]를 선택하면 동영상의 마지막 부분을 편집합니다.
- [범위] 표시 이외의 위치에 [범위] 또는 [범위]를 이동시켜도 [범위]에서는 왼쪽에서 가장 가까이 있는 [범위] 표시까지만 편집하고 [범위]에서는 오른쪽에서 가장 가까운 [범위] 표시의 다음부터 편집됩니다.

촬영 전 준비사항

기본 기능 가이드

고급 기능 가이드

카메라의 기본 조작

자동 모드 / 하이브리드 오토 모드

기타 촬영 모드

P 모드

Tv, Av, M, C1 및 C2 모드

재생 모드

무선 기능

메뉴 설정하기

액세서리

부록

색인

3 편집된 동영상을 확인합니다.

- ▶ [▲][▼] 버튼을 눌러 ▶를 선택한 다음 [Ⓜ] 버튼을 누릅니다. 편집한 동영상이 재생됩니다.
- ▶ 동영상을 다시 편집하려면 단계 2를 반복합니다.
- ▶ 편집을 취소하려면 [MENU] 버튼을 누르고, [◀][▶] 버튼을 누르거나 [Ⓜ] 다이얼을 돌려 [확인]을 선택한 다음 [Ⓜ] 버튼을 누릅니다.



4 편집된 동영상을 저장합니다.

- ▶ [▲][▼] 버튼을 눌러 [▶]를 선택한 다음 [Ⓜ] 버튼을 누릅니다.
- ▶ [▲][▼][◀][▶] 버튼을 누르거나 [Ⓜ] 다이얼을 돌려 [새 파일]을 선택한 다음 [Ⓜ] 버튼을 누릅니다.
- ▶ [비압축 저장]을 선택한 다음 [Ⓜ] 버튼을 누릅니다.
- ▶ 동영상이 새 파일로 저장됩니다.



- ▶ 수정 전의 동영상을 편집한 동영상으로 덮어쓰기 하려면 단계 4에서 [덮어쓰기]를 선택합니다. 이 경우 원본 동영상은 삭제됩니다.
- ▶ 메모리 카드에 여유 공간이 부족한 경우에는 [덮어쓰기]만 가능합니다.
- ▶ 저장 도중에 배터리가 소모된 경우, 동영상이 저장되지 않을 수 있습니다.
- ▶ 동영상을 편집할 때에는 가능한 한 완전히 충전된 배터리 팩을 사용하거나, DC 커플러를 삽입하고 AC 어댑터 (모두 별매, 167)를 연결하십시오.

파일 크기 축소하기

다음과 같이 동영상을 압축하여 동영상 파일 크기를 줄일 수 있습니다.



- ▶ "동영상 편집하기" (124)의 단계 4에 표시된 화면에서 [▶]를 선택합니다. [새 파일]을 선택한 다음 [Ⓜ] 버튼을 누릅니다.
- ▶ [압축 및 저장]을 선택한 다음 [Ⓜ] 버튼을 누릅니다.

압축 후의 화질은 다음과 같습니다.

압축 전	압축 후
4K UHD 59.94P	4K UHD 29.97P
4K UHD 50.00P	4K UHD 25.00P
4K UHD 29.97P	4K UHD 29.97P
4K UHD 23.98P	4K UHD 23.98P
4K UHD 59.94P	4K UHD 29.97P
4K UHD 25.00P	4K UHD 25.00P
4K UHD 50.00P	4K UHD 25.00P



- ▶ [4K UHD 29.97P] 및 [4K UHD 25.00P] 동영상은 압축할 수 없습니다.
- ▶ 편집된 동영상은 [덮어쓰기]를 선택한 경우에는 압축된 형식으로 저장할 수 없습니다.

촬영 전 준비사항

기본 기능 가이드

고급 기능 가이드

카메라의 기본 조작

자동 모드 / 하이브리드 오토 모드

기타 촬영 모드

P 모드

Tv, Av, M, C1 및 C2 모드

재생 모드

무선 기능

메뉴 설정하기



액세서리

부록

색인









다이제스트 무비 편집하기

▶ 정지 이미지 ▶ 동영상

[] 모드로 기록된 개별 챗터 (클립) (41)를 필요한 대로 삭제할 수 있습니다. 삭제된 클립은 복구할 수 없으므로 삭제하기 전에 충분히 주의를 기울이십시오.







1 삭제할 클립을 선택합니다.





- "정지 이미지 촬영 중 생성된 단편 동영상 확인하기 (다이제스트 무비)" (106)의 단계 1~2에 설명된 대로 [] 모드에서 촬영한 동영상을 재생한 다음 [] 버튼을 눌러 동영상 컨트롤 패널을 표시합니다.
- [][] 버튼을 누르거나 [] 다이얼을 돌려 [] 또는 []를 선택한 다음 [] 버튼을 누릅니다.



2 []를 선택합니다.

- [][] 버튼을 누르거나 [] 다이얼을 돌려 []를 선택한 다음 [] 버튼을 누릅니다.
- 선택한 클립이 반복하여 재생됩니다.

3 삭제를 확인합니다.

- [][] 버튼을 누르거나 [] 다이얼을 돌려 [확인]을 선택한 다음 [] 버튼을 누릅니다.
- 클립이 삭제되고 단편 동영상이 덮어쓰기 됩니다.



- 카메라가 프린터에 연결되어 있을 때 클립을 선택하면 []가 표시되지 않습니다.

촬영 전 준비사항

기본 기능 가이드

고급 기능 가이드

카메라의 기본 조작

자동 모드 / 하이브리드 오토 모드

기타 촬영 모드

P 모드

Tv, Av, M, C1 및 C2 모드

재생 모드

무선 기능

메뉴 설정하기

액세서리

부록

색인

무선 기능

카메라의 이미지를 다양한 호환 기기에 무선으로 전송하고, 카메라에서 웹 서비스를 사용할 수 있습니다.



- 무선 기능을 사용하기 전 먼저 "무선 기능 관련 주의 사항 (Wi-Fi, 블루투스 등)" (P.220)을 읽어 주십시오.

사용 가능한 무선 기능

Wi-Fi 기능 사용하기

Wi-Fi를 통해 카메라를 다음과 같은 장비 및 서비스에 연결하면 이미지를 전송/수신하거나 카메라를 원격으로 조작할 수 있습니다.

- 스마트폰 및 태블릿
Wi-Fi 기능이 있는 스마트폰 및 태블릿 컴퓨터로 이미지를 전송합니다.
스마트폰이나 태블릿의 촬영 화면을 보면서 촬영할 수도 있습니다.
본 설명서에서는 편의상 스마트폰, 태블릿 및 기타 호환 기기를 모두 통칭하여 "스마트폰"으로 표기합니다.
- 웹 서비스
CANON iMAGE GATEWAY 온라인 사진 서비스 및 기타 웹 서비스에 카메라 이미지를 전송하려면 카메라에 계정 정보를 추가하십시오. 전송하지 않은 이미지들도 CANON iMAGE GATEWAY를 통해 컴퓨터나 웹 서비스에 전송할 수 있습니다.
- 미디어 플레이어
DLNA* 호환 TV나 기타 기기에서 이미지를 확인합니다.
* Digital Living Network Alliance
- 프린터
PictBridge 호환 프린터 (DPS over IP 지원)에 이미지를 무선으로 전송하여 인쇄합니다.
- 기타 카메라
Wi-Fi 지원 캐논 카메라 간에 이미지를 무선으로 전송합니다.

Bluetooth® 기능 사용하기

카메라와 저전력 Bluetooth 기술*을 탑재한 스마트폰을 간편하게 페어링할 수 있습니다. 또한 스마트폰을 리모컨으로 사용하여 촬영하거나 이미지를 확인할 수 있습니다.

* 이후부터 "블루투스"로 표기

촬영 전 준비사항

기본 기능 가이드

고급 기능 가이드

카메라의 기본 조작

자동 모드 / 하이브리드 오토 모드

기타 촬영 모드

P 모드

Tv, Av, M, C1 및 C2 모드

재생 모드

무선 기능

메뉴 설정하기

액세서리

부록

색인

스마트폰에 이미지 전송하기

스마트폰에 이미지를 다음과 같이 전송할 수 있습니다.

- 블루투스를 통한 연결 (📖128)
카메라와 블루투스 기능이 있는 스마트폰을 페어링하여 연결합니다.
스마트폰으로 이미지를 전송하는 것이 간단해집니다.
- NFC를 통한 연결 (📖130)
NFC 호환 Android 스마트폰을 카메라에 터치하기만 하면 기기 간 연결이 이루어집니다.
- Wi-Fi 메뉴를 통한 연결 (📖132)
컴퓨터나 다른 기기에 연결하는 것과 마찬가지로 카메라를 스마트폰에 연결할 수 있습니다. 여러 대의 스마트폰을 추가할 수 있습니다.

스마트폰을 카메라에 연결하기 전에 무료 전용 앱 Camera Connect를 스마트폰에 설치해야 합니다. 이 애플리케이션에 대한 자세한 내용 (지원되는 스마트폰 및 포함된 기능)은 캐논 웹사이트를 참조하십시오.



- EOS Remote를 사용하여 카메라를 스마트폰에 Wi-Fi로 연결하는 Wi-Fi 호환 캐논 카메라 사용자는 Camera Connect 모바일 애플리케이션으로의 교체를 고려하십시오.

블루투스 가능 스마트폰에 이미지 전송하기

카메라와 스마트폰을 블루투스를 통해 페어링하면 스마트폰을 간단히 조작하여 카메라의 이미지를 확인하거나 저장할 수 있습니다.



1 Camera Connect를 설치합니다.

- Android 스마트폰에서는 Play 스토어에서 Camera Connect를 검색하여 다운로드하고 설치합니다.
- iPhone이나 iPad의 경우에는 App Store에서 Camera Connect를 검색하여 앱을 다운로드하고 설치합니다.

2 닉네임을 등록합니다.

- 카메라의 전원을 켭니다.
- [MENU] 버튼을 누르고 [4] 탭의 [무선 통신 설정]을 선택한 다음 [닉네임]을 선택합니다.
- [OK] 버튼을 눌러 키보드를 표시한 다음 (📖37) 닉네임을 입력합니다.
- [MENU] 버튼을 누른 후에 [무선 통신 설정]으로 다시 돌아가려면 [MENU] 버튼을 누릅니다.



촬영 전 준비사항

기본 기능 가이드

고급 기능 가이드

카메라의 기본 조작

자동 모드 / 하이브리드 오토 모드

기타 촬영 모드

P 모드

Tv, Av, M, C1 및 C2 모드

재생 모드

무선 기능

메뉴 설정하기

액세서리

부록

색인

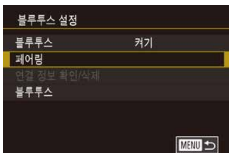

3 페어링을 준비합니다.

- [블루투스 설정]을 선택하고 [▲][▼] 버튼을 누르거나 [●] 다이얼을 돌려 [페어링]을 선택한 다음 [●] 버튼을 누릅니다.
- 카메라가 연결 대기 중임을 알리는 화면이 표시됩니다.

4 Camera Connect를 시작합니다.

- 스마트폰에서 블루투스를 실행한 다음 스마트폰에서 Camera Connect를 시작합니다.
- 카메라가 인식되면 카메라 선택 화면이 표시됩니다.

5 연결할 스마트폰을 선택합니다.

- 카메라의 닉네임을 선택합니다.
- 스마트폰의 페어링 과정을 완료합니다.

6 페어링을 완료합니다.

- [◀][▶] 버튼을 누르거나 [●] 다이얼을 돌려 확인 메시지가 나타나면 [확인]을 선택한 다음, [●] 버튼을 누릅니다.



- 좌측의 화면이 표시되면 [●] 버튼을 길게 누릅니다.

7 이미지를 전송합니다.

- Camera Connect의 [카메라 이미지]를 선택하는 경우에는 카메라가 Wi-Fi로 자동으로 전환합니다.
- iPhone이나 iPad에서는 기기의 Wi-Fi 설정 메뉴에서 카메라에 표시된 SSID (네트워크명)을 선택하여 연결합니다.
- 스마트폰을 사용하여 카메라의 이미지를 스마트폰에 전송합니다.
- 블루투스로 전환하려면 스마트폰의 Wi-Fi 연결을 해제합니다.



- 페어링 후에 카메라를 사용하면 절전 기능이 실행 중일 때에도 전원을 소비하기 때문에 배터리 수명이 짧아질 수 있습니다.



- 블루투스 연결 상태는 다음 중 하나의 아이콘으로 표시됩니다.
 - [●]: 연결됨, [●]: 연결되지 않음
- 카메라를 사용하여 단계 7에서 설명한 Wi-Fi 연결을 해제할 수도 있습니다.
- 블루투스 통신을 해제하려면 MENU (☰35) > [4] 탭 > [무선 통신 설정] > [블루투스 설정]을 선택한 다음 [블루투스]를 [끄기]로 설정하십시오.
- [연결 정보 확인/삭제]에서 블루투스를 통해 연결한 스마트폰의 정보를 확인하려면 MENU (☰35) > [4] 탭 > [무선 통신 설정] > [블루투스 설정]을 선택하십시오. 카메라의 블루투스 주소를 확인하려면 [블루투스]를 선택하십시오.

촬영 전 준비사항

기본 기능 가이드

고급 기능 가이드

카메라의 기본 조작

자동 모드 / 하이브리드 오토 모드

기타 촬영 모드

P 모드

Tv, Av, M, C1 및 C2 모드

재생 모드

무선 기능

메뉴 설정하기

액세서리

부록

색인

NFC 호환 스마트폰에 이미지 전송하기

Android 스마트폰의 NFC를 사용하여 Camera Connect를 설치하고 카메라를 연결하는 과정을 간소화합니다.

기기가 처음 NFC에 연결되었을 때 작동 성능은 기기를 터치했을 때의 카메라 모드에 따라 달라집니다.

- 기기를 터치했을 때 카메라가 촬영 모드인 경우에는 이미지 선택 창에서 이미지를 선택하고 전송할 수 있습니다. 기기가 연결되면 스마트폰의 촬영 화면을 보면서 원격으로 촬영을 하거나 촬영한 사진을 지오태깅할 수 있습니다 (P.149). Wi-Fi 메뉴 목록에 있는 최근 연결 기기에 쉽게 다시 연결할 수 있습니다.
- 기기를 터치했을 때 카메라가 재생 모드에 있으면 인덱스 디스플레이에서 이미지를 선택해 스마트폰으로 전송할 수 있습니다.

카메라가 촬영 모드일 때 NFC를 통해 연결하기

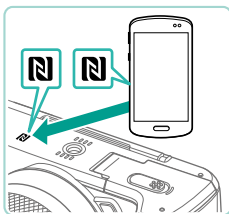

1 Camera Connect를 설치합니다.

- 전원 스위치를 [ON] 쪽으로 설정합니다.
- 스마트폰의 N 마크 위치 (N)에 대해서는 스마트폰의 사용 설명서를 참조하십시오.
- 스마트폰에서 NFC를 작동시키고 기기의 N 마크 (N)를 서로 터치하여 스마트폰의 Play 스토어를 자동으로 실행합니다. Camera Connect 다운로드 페이지가 표시되면 앱을 다운로드하여 설치합니다.



2 연결합니다.

- Camera Connect가 설치된 스마트폰의 N 마크 (N)를 카메라의 N 마크에 터치합니다.
- 카메라 화면이 자동으로 바뀝니다.
- [닉네임 등록] 화면이 표시되면 [▲][▼] 버튼을 누르거나 [0] 다이얼을 돌려 [확인]을 선택한 다음 [0] 버튼을 누릅니다.
- Camera Connect가 스마트폰에서 실행되고 기기가 자동으로 연결됩니다.

3 공개 범위를 설정합니다.

- 이 화면이 표시되면 [▲][▼] 버튼을 누르거나 [0] 다이얼을 돌려 [전체 이미지]를 선택한 다음 [0] 버튼을 누릅니다.
- 이제 스마트폰을 사용하여 원격 라이브 뷰 촬영을 하거나 카메라의 이미지를 탐색, 전송, 지오태깅할 수 있습니다.

촬영 전 준비사항

기본 기능 가이드

고급 기능 가이드

카메라의 기본 조작

자동 모드 / 하이브리드 오토 모드

기타 촬영 모드

P 모드

Tv, Av, M, C1 및 C2 모드

재생 모드

무선 기능

메뉴 설정하기

액세서리

부록

색인



4 이미지를 전송합니다.

- [ON] 다이얼을 돌려 전송할 이미지를 선택하고 [◀][▶] 버튼을 눌러 [이 이미지 전송]을 선택한 다음 [OK] 버튼을 누릅니다.
- 이미지가 전송되면 [전송 완료]가 표시되고 다시 이미지 전송 화면이 디스플레이됩니다.
- 연결을 종료하려면 [MENU] 버튼을 누르고 [◀][▶] 버튼을 누르거나 [ON] 다이얼을 돌려 확인 화면에서 [확인]을 선택한 다음 [OK] 버튼을 누릅니다. 스마트폰을 사용하여 연결을 종료할 수도 있습니다.



- NFC를 사용할 경우에는 다음 사항에 유의하십시오.
 - 카메라와 스마트폰 간의 강한 충격을 피하십시오. 기기가 손상될 수 있습니다.
 - 스마트폰에 따라 기기가 대상을 곧바로 인식하지 못할 수도 있습니다. 이런 경우에는 기기들을 약간 다른 위치에서 잡아 보십시오. 연결이 되지 않을 경우 카메라 화면이 업데이트될 때까지 기기를 서로 가까이 두십시오.
 - 카메라와 스마트폰 사이에 다른 물체를 두지 마십시오. 또한 카메라나 스마트폰의 커버 또는 액세서리가 통신을 방해할 수도 있습니다.
- 원격 라이브 뷰 촬영의 경우에는 단계 3에서 [전체 이미지]를 선택하십시오.
- 단계 3에서 [전체 이미지]를 선택하면 연결된 스마트폰에서 카메라의 모든 이미지를 재생할 수 있습니다. 스마트폰에서 확인할 수 있는 이미지를 제한하려면 단계 3에서 다른 옵션을 선택하십시오 (152). 스마트폰을 등록하면 카메라에서 공개 범위 설정을 변경할 수 있습니다(152).



- 연결하려면 카메라에 메모리 카드가 있어야 합니다.
- 단계 2에서 화면에 표시되는 카메라의 닉네임을 바꿀 수도 있습니다 (153).
- NFC 연결을 해제하려면 MENU (35) > [4] 탭 > [무선 통신 설정] > [Wi-Fi 설정] > [NFC] > [끄기]를 선택하십시오.

카메라가 재생 모드일 때 NFC를 통해 연결하기



- 전원 스위치를 [ON] 쪽으로 설정합니다.
- [▶] 버튼을 누릅니다.
- Camera Connect가 설치된 스마트폰 (130)을 카메라의 N 마크 (N)에 터치합니다.
- [▲][▼][◀][▶] 버튼을 눌러 전송할 이미지를 선택한 다음 [OK] 버튼을 누릅니다. [✓]가 표시됩니다.
- 선택을 해제하려면 [OK] 버튼을 다시 누릅니다. [✓]가 사라집니다.
- 이미지를 추가로 선택하려면 이 과정을 반복합니다.
- 이미지 선택이 끝나면 [MENU] 버튼을 누릅니다.
- [◀][▶] 버튼을 누르거나 [ON] 다이얼을 돌려 [확인]을 선택한 다음 [OK] 버튼을 누릅니다.
- [◀][▶] 버튼을 누르거나 [ON] 다이얼을 돌려 [전송]을 선택한 다음 [OK] 버튼을 누릅니다.
- 이미지가 전송됩니다.
- 연결을 종료하려면 모든 이미지에서 [✓]를 제거하고 [MENU] 버튼을 누른 다음 [◀][▶]를 누르거나 [ON] 다이얼을 돌려 [확인]을 선택합니다.

촬영 전 준비사항

기본 기능 가이드

고급 기능 가이드

카메라의 기본 조작

자동 모드 / 하이브리드 오토 모드

기타 촬영 모드

P 모드

Tv, Av, M, C1 및 C2 모드

재생 모드

무선 기능

메뉴 설정하기

액세서리

부록

색인



- 연결 중에 카메라나 스마트폰에 닉네임을 입력하라는 메시지가 나타나면 "카메라가 촬영 모드일 때 NFC를 통해 연결하기" (130)의 단계 2를 따라 입력하십시오.
- 재생 모드에서 NFC를 통해 연결한 스마트폰의 기록은 카메라에 남지 않습니다.

Wi-Fi 메뉴를 사용하여 스마트폰에 연결하기

다음의 과정은 카메라를 액세스 포인트로 사용하는 방법에 대해 설명하지만 기존의 액세스 포인트를 사용할 수도 있습니다 (134).



1 Camera Connect를 설치합니다.

- Android 스마트폰에서는 Play 스토어에서 Camera Connect를 검색하여 다운로드하고 설치합니다.
- iPhone이나 iPad의 경우에는 App Store에서 Camera Connect를 검색하여 앱을 다운로드하고 설치합니다.



2 Wi-Fi 메뉴를 표시합니다.

- 전원 스위치를 [ON]쪽으로 설정합니다.
- [(P)] 버튼을 누릅니다.
- [닉네임 등록] 화면이 표시되면 [▲][▼] 버튼을 누르거나 [●] 다이얼을 돌려 [확인]을 선택한 다음 [(P)] 버튼을 누릅니다.

3 [(P)]를 선택합니다.

- [▲][▼][◀][▶] 버튼을 누르거나 [●] 다이얼을 돌려 [(P)]를 선택한 다음 [(P)] 버튼을 누릅니다.

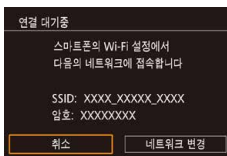

4 [접속 장치 추가]를 선택합니다.

- [▲][▼] 버튼을 누르거나 [●] 다이얼을 돌려 [접속 장치 추가]를 선택한 다음 [(P)] 버튼을 누릅니다.

- 카메라의 SSID 및 암호가 표시됩니다.

5 스마트폰을 네트워크에 연결합니다.

- 스마트폰의 Wi-Fi 설정 메뉴에서 카메라에 표시된 SSID (네트워크명)을 선택하여 연결합니다.
- 암호 필드에 카메라에 표시된 암호를 입력합니다.



6 Camera Connect를 시작합니다.

- 스마트폰에서 Camera Connect를 실행합니다.



7 연결할 스마트폰을 선택합니다.

- 스마트폰에 표시된 카메라 선택 화면에서 카메라를 선택해 페어링을 시작합니다.

촬영 전 준비사항

기본 기능 가이드

고급 기능 가이드

카메라의 기본 조작

자동 모드 / 하이브리드 오토 모드

기타 촬영 모드

P 모드

Tv, Av, M, C1 및 C2 모드

재생 모드

무선 기능

메뉴 설정하기

액세서리

부록

색인



8 공개 범위를 설정합니다.

- 이 화면이 표시되면 [▲][▼] 버튼을 누르거나 [🔍] 다이얼을 돌려 [전체 이미지]를 선택한 다음 [🔍] 버튼을 누릅니다.
- 이제 스마트폰을 사용하여 원격 라이브 뷰 촬영을 하거나 카메라의 이미지를 탐색, 지오태깅하거나 불러올 수 있습니다.



9 이미지를 전송합니다.

- [🔍] 다이얼을 돌려 전송할 이미지를 선택하고 [◀][▶] 버튼을 눌러 [이 이미지 전송]을 선택한 다음 [🔍] 버튼을 누릅니다.
- 이미지가 전송되면 [전송 완료]가 표시되고 다시 이미지 전송 화면이 디스플레이됩니다.
- 연결을 종료하려면 [MENU] 버튼을 누르고 [◀][▶] 버튼을 누르거나 [🔍] 다이얼을 돌려 확인 화면에서 [확인]을 선택한 다음 [🔍] 버튼을 누릅니다. 스마트폰을 사용하여 연결을 종료할 수도 있습니다.



- 원격 라이브 뷰 촬영의 경우에는 단계 8에서 [전체 이미지]를 선택하십시오.
- 단계 8에서 [전체 이미지]를 선택하면 연결된 스마트폰에서 카메라의 모든 이미지를 재생할 수 있습니다. 스마트폰에서 확인할 수 있는 이미지를 제한하려면 단계 8에서 다른 옵션을 선택하십시오 (📖152). 스마트폰을 등록하면 카메라에서 공개 범위 설정을 변경할 수 있습니다(📖152).



- 연결하려면 카메라에 메모리 카드가 있어야 합니다.
- 단계 2에서 화면에 표시되는 카메라의 닉네임을 바꿀 수도 있습니다 (📖153).
- MENU (📖35) > [🔍4] 탭 > [Wi-Fi 접속 중]을 선택하여 단계 3의 화면을 표시할 수도 있습니다.
- 단계 5에서 암호 없이 접속하려면 MENU (📖35) > [🔍4] 탭 > [무선 통신 설정] > [Wi-Fi 설정] > [암호] > [끄기]를 선택합니다. SSID 화면에 [암호]가 더 이상 나타나지 않습니다 (단계 4).
- 기기에 연결하여 Wi-Fi 메뉴를 표시하면 먼저 최근 연결 대상의 목록이 나타납니다. [▲][▼] 버튼을 눌러 장치 이름을 선택한 다음 [🔍] 버튼을 누르면 쉽게 다시 연결할 수 있습니다. 새로운 장치를 추가하려면 [◀][▶] 버튼을 눌러 장치 선택 화면을 표시하고 설정값을 지정하십시오.
- 최근 접속 대상 장치를 표시하지 않으려면 (📖35) > [🔍4] 탭 > [무선 통신 설정] > [Wi-Fi 설정] > [최근 접속 기록] > [끄기]를 선택하십시오.

촬영 전 준비사항

기본 기능 가이드

고급 기능 가이드

카메라의 기본 조작

자동 모드 / 하이브리드 오토 모드

기타 촬영 모드

P 모드

Tv, Av, M, C1 및 C2 모드

재생 모드

무선 기능

메뉴 설정하기

액세서리

부록

색인

다른 액세스 포인트 사용하기

Wi-Fi 메뉴를 통해 카메라를 스마트폰에 연결할 때 기존의 액세스 포인트도 사용할 수 있습니다.

액세스 포인트의 사용 설명서도 참조하십시오.

액세스 포인트 호환성 확인하기

Wi-Fi 라우터나 베이스 스테이션이 "인터페이스" (📖216)의 Wi-Fi 규격을 준수하는지 확인하십시오.

액세스 포인트가 Wi-Fi 보안 설정을 지원하는 경우 (WPS, 📖134)와 지원하지 않는 경우 (📖135)의 연결 방식은 다릅니다. WPS가 아닌 액세스 포인트의 경우에는 다음의 정보를 확인해 주십시오.

- 네트워크명 (SSID/ESSID)
사용하는 액세스 포인트의 SSID 또는 ESSID로 "액세스 포인트명" 또는 "네트워크명"이라고도 합니다.
- 네트워크 인증 / 데이터 암호화 (암호화 방식 / 암호화 모드)
무선 전송 시 데이터를 암호화하는 방식을 말합니다. 어떤 보안 설정이 사용되는지 확인하십시오: WPA2-PSK (AES), WPA2-PSK (TKIP), WPA-PSK (AES), WPA-PSK (TKIP), WEP (개방 시스템 인증), 보안 없음.
- 암호 (암호화 키 / 네트워크 키)
무선 전송에 사용되는 데이터 암호화 키를 말합니다. "암호화 키" 또는 "네트워크 키"라고도 합니다.
- 키 인덱스 (전송 키)
네트워크 인증/데이터 암호화를 위해 WEP 사용 시 지정되는 키를 말합니다. "1" 설정을 사용하십시오.



- 네트워크 설정을 조정하기 위해 시스템 관리자 권한이 필요한 경우에는 시스템 관리자에게 문의하여 주십시오.
- 네트워크 보안에 매우 중요한 설정입니다. 이 설정을 변경할 때에는 주의를 기울여 주십시오.



- WPS 호환성에 대한 정보 및 설정 확인에 대한 설명은 액세스 포인트의 사용 설명서를 참조하십시오.
- 라우터는 여러 대의 컴퓨터를 연결하기 위한 네트워크 (LAN) 환경을 구성하는 장치입니다. Wi-Fi 기능이 내장된 라우터를 "Wi-Fi 라우터"라고 합니다.
- 본 설명서에 나오는 Wi-Fi 라우터와 베이스 스테이션은 모두 "액세스 포인트"를 지칭합니다.
- Wi-Fi 네트워크에서 MAC 주소 필터링을 사용할 경우 반드시 카메라의 MAC 주소를 액세스 포인트에 추가하십시오. MENU (📖35) > [🔍4] 탭 > [무선 통신 설정] > [Wi-Fi 설정] > [MAC 주소 확인]을 선택하면 카메라의 MAC 주소를 확인할 수 있습니다.

WPS 호환 액세스 포인트 사용하기

WPS는 Wi-Fi를 통해 기기를 연결할 때 설정을 쉽게 완료할 수 있도록 해줍니다. WPS 지원 기기 설정에는 푸시 버튼 구성 방식이나 PIN 방식을 사용할 수 있습니다.



1 스마트폰을 액세스 포인트에 연결합니다.

2 연결을 준비합니다.

- "Wi-Fi 메뉴를 사용하여 스마트폰을 추가하기" (📖132)의 단계 1 - 4의 과정을 따라 [연결 대기 중] 화면을 표시합니다.

3 [네트워크 변경]을 선택합니다.

- [◀][▶] 버튼을 누르거나 [🔄] 다이얼을 돌려 [네트워크 변경]을 선택한 다음 [🔍] 버튼을 누릅니다.
- 감지된 액세스 포인트 목록이 표시됩니다.

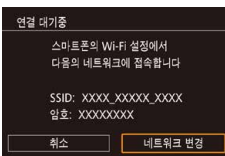

촬영 전 준비사항

기본 기능 가이드

고급 기능 가이드

카메라의 기본 조작

자동 모드 / 하이브리드 오토 모드

기타 촬영 모드

P 모드

Tv, Av, M, C1 및 C2 모드

재생 모드

무선 기능

메뉴 설정하기

액세서리

부록

색인

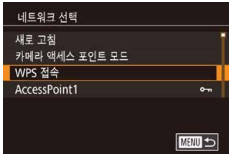

4 [WPS 접속]을 선택합니다.

- [▲][▼] 버튼을 누르거나 [●] 다이얼을 돌려 [WPS 접속]을 선택한 다음 [⏏] 버튼을 누릅니다.



5 [PBC 방식]을 선택합니다.

- [▲][▼] 버튼을 누르거나 [●] 다이얼을 돌려 [PBC 방식]을 선택한 다음 [⏏] 버튼을 누릅니다.



6 연결합니다.

- 액세스 포인트의 WPS 연결 버튼을 몇 초 동안 누르고 있습니다.
- 카메라에서 [⏏] 버튼을 눌러 다음 단계로 이동합니다.



7 이미지를 전송합니다.

- "Wi-Fi 메뉴를 사용하여 스마트폰에 연결하기" (132)의 단계 6 - 9의 과정을 따라 스마트폰을 선택한 다음 공개 범위를 설정하고 이미지를 전송합니다.



- 단계 5에서 [PIN 방식]을 선택한 경우에는 화면에 PIN 코드가 나타납니다. 액세스 포인트에 이 코드를 설정하십시오. [접속 장치 선택] 화면에서 기기를 선택하십시오. 자세한 내용은 액세스 포인트의 사용 설명서를 참조하십시오.

목록에 있는 액세스 포인트에 접속하기

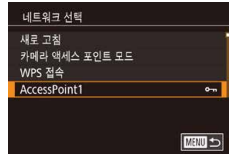

1 나열된 액세스 포인트를 확인합니다.

- "WPS 호환 액세스 포인트 사용하기" (134)의 단계 1 - 3에 설명된 대로 나열된 네트워크 (액세스 포인트) 목록을 확인합니다.

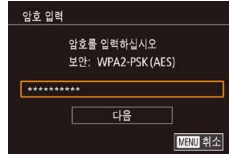

2 액세스 포인트를 선택합니다.

- [▲][▼] 버튼을 누르거나 [●] 다이얼을 돌려 네트워크 (액세스 포인트)를 선택한 다음 [⏏] 버튼을 누릅니다.

3 액세스 포인트의 암호를 입력합니다.

- [⏏] 버튼을 눌러 키보드를 표시한 다음 암호를 입력합니다 (137).
- [▲][▼] 버튼을 누르거나 [●] 다이얼을 돌려 [다음]을 선택한 다음 [⏏] 버튼을 누릅니다.



4 [자동]을 선택합니다.

- [▲][▼] 버튼을 누르거나 [●] 다이얼을 돌려 [자동]을 선택한 다음 [⏏] 버튼을 누릅니다.

5 이미지를 전송합니다.

- "Wi-Fi 메뉴를 사용하여 스마트폰에 연결하기" (132)의 단계 6 - 9의 과정을 따라 스마트폰을 선택한 다음 공개 범위를 설정하고 이미지를 전송합니다.

촬영 전 준비사항

기본 기능 가이드

고급 기능 가이드

카메라의 기본 조작

자동 모드 / 하이브리드 오토 모드

기타 촬영 모드

P 모드

Tv, Av, M, C1 및 C2 모드

재생 모드

무선 기능

메뉴 설정하기

액세서리

부록

색인



- 액세스 포인트의 암호를 설정하려면 액세스 포인트 본체를 확인하거나 사용 설명서를 참조하십시오.
- 단계 2에서 [새로 고침]을 선택해도 감지되는 액세스 포인트가 없으면 단계 2에서 [수동 설정]을 선택하여 액세스 포인트 설정을 수동으로 완료하십시오. 화면상의 지시를 따라 SSID, 보안 설정, 암호를 입력하십시오.
- 이전에 접속했던 액세스 포인트의 암호가 단계 3에서 [*]로 표시됩니다. 동일한 암호를 사용하려면 [▲][▼] 버튼을 누르거나 [⊗] 다이얼을 돌려 [다음]을 선택한 다음 [⊗] 버튼을 누릅니다.

이전의 액세스 포인트

"Wi-Fi 메뉴를 사용하여 스마트폰에 연결하기" (📖132)의 단계 4를 따라 자동으로 이전의 액세스 포인트로 재접속할 수 있습니다.

- 카메라를 액세스 포인트로 사용하려면, 연결이 될 때 나타나는 화면에서 [네트워크 변경]을 선택한 다음 [카메라 액세스 포인트 모드]를 선택합니다.
- 액세스 포인트를 변경하려면 연결이 이루어진 후 화면에서 [네트워크 변경]을 선택하고 "WPS 호환 액세스 포인트 사용하기" (📖134)의 과정을 단계 4부터 수행하거나 "목록에 있는 액세스 포인트에 접속하기" (📖135)의 과정을 단계 2부터 수행합니다.

등록된 웹 서비스에 이미지 전송하기

웹 서비스 등록하기

스마트폰 또는 컴퓨터에서 사용하고자 하는 웹 서비스를 카메라에 추가합니다.

- CANON iMAGE GATEWAY 및 기타 웹 서비스의 카메라 설정을 완료하려면 브라우저와 인터넷 연결이 되는 스마트폰 및 컴퓨터가 필요합니다.
- 설정 및 버전 정보를 포함한 브라우저 필수 조건 (Microsoft Internet Explorer 등)에 대한 자세한 내용은 CANON iMAGE GATEWAY 웹사이트를 확인하여 주십시오.
- CANON iMAGE GATEWAY를 사용할 수 있는 국가 및 지역에 대해서는 캐논 웹사이트 (<http://www.canon.com/cig/>)를 참조하십시오.
- CANON iMAGE GATEWAY 사용 방법 및 설치에 대한 자세한 내용은 CANON iMAGE GATEWAY의 도움말을 참조하십시오.
- CANON iMAGE GATEWAY 이외의 웹 서비스를 사용하려면 해당 웹사이트의 계정이 있어야 합니다. 자세한 내용은 등록하려는 웹 서비스의 웹사이트를 확인하십시오.
- ISP 연결 및 액세스 포인트에 별도의 비용이 발생할 수 있습니다.



- CANON iMAGE GATEWAY는 다운로드를 위한 사용 설명서도 제공합니다.

촬영 전 준비사항

기본 기능 가이드

고급 기능 가이드

카메라의 기본 조작

자동 모드 / 하이브리드 오토 모드

기타 촬영 모드

P 모드

Tv, Av, M, C1 및 C2 모드

재생 모드

무선 기능

메뉴 설정하기

액세서리

부록

색인

CANON iMAGE GATEWAY 등록하기

CANON iMAGE GATEWAY를 카메라의 대상 웹 서비스로 등록하여 카메라와 CANON iMAGE GATEWAY를 연결합니다. 연결 설정을 완료하려면 컴퓨터 또는 스마트폰에서 사용하는 이메일 주소를 입력하여 확인 메시지를 수신해야 합니다.

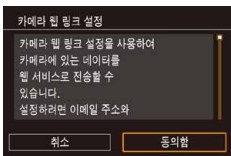
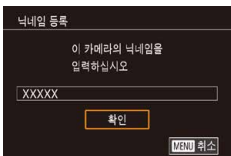

1 Wi-Fi 메뉴를 표시합니다.

- 전원 스위치를 [ON] 쪽으로 설정합니다.
- [Wi-Fi] 버튼을 누릅니다.

- [닉네임 등록] 화면이 표시되면 [▲][▼] 버튼을 누르거나 [다이얼]을 돌려 [확인]을 선택한 다음 [OK] 버튼을 누릅니다.

2 [클라우드]를 선택합니다.

- [▲][▼][◀][▶] 버튼을 누르거나 [다이얼]을 돌려 [클라우드]를 선택한 다음 [OK] 버튼을 누릅니다.

3 내용에 동의하고 이메일 주소를 입력합니다.

- 표시된 내용을 읽고 [◀][▶] 버튼을 누르거나 [다이얼]을 돌려 [동의함]을 선택한 다음 [OK] 버튼을 누릅니다.

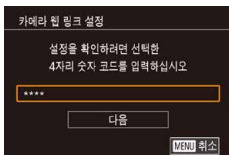
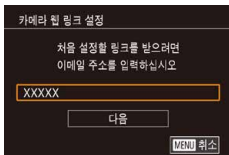
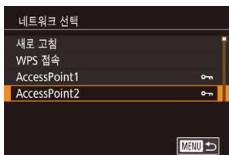

4 액세스 포인트에 연결합니다.

- "WPS 호환 액세스 포인트 사용하기" (134)의 단계 4 - 6 또는 "목록에 있는 액세스 포인트에 접속하기" (135)의 단계 2 - 4에 설명된 대로 액세스 포인트에 연결합니다.

5 이메일 주소를 입력합니다.

- 카메라가 액세스 포인트를 통하여 CANON iMAGE GATEWAY에 연결되면 이메일 입력 화면이 나타납니다.
- 이메일 주소를 입력하고 [▲][▼] 버튼을 누르거나 [다이얼]을 돌려 [다음]을 선택한 다음 [OK] 버튼을 누릅니다.

6 4자리 번호를 입력합니다.

- 원하는 4자리 번호를 입력하고 [▲][▼] 버튼을 누르거나 [다이얼]을 돌려 [다음]을 선택한 다음 [OK] 버튼을 누릅니다.
- 이 4자리 번호는 단계 8에서 CANON iMAGE GATEWAY 연결을 설정할 때 필요합니다.

촬영 전 준비사항

기본 기능 가이드

고급 기능 가이드

카메라의 기본 조작

자동 모드 / 하이브리드 오토 모드

기타 촬영 모드

P 모드

Tv, Av, M, C1 및 C2 모드

재생 모드

무선 기능

메뉴 설정하기

액세서리

부록

색인



7 알림 메시지를 확인합니다.

- 정보가 CANON iIMAGE GATEWAY로 전송되면, 단계 5에서 입력한 이메일 주소로 알림 메시지가 수신됩니다.
- 알림 메시지가 전송되었음을 알리는 다음 화면에서 [🔔] 버튼을 누릅니다.
- [🔒]가 [🔓]로 변경됩니다.

8 알림 메시지의 페이지에 접속하여 카메라 연결 설정을 완료합니다.

- 컴퓨터 또는 스마트폰에서 알림 메시지의 링크된 페이지에 접속합니다.
- 카메라 연결 설정 페이지의 지시를 따라 설정을 완료합니다.

9 카메라의 CANON iIMAGE GATEWAY 설정을 완료합니다.

- [▲][▼][◀][▶] 버튼을 누르거나 [🔍] 다이얼을 돌려 [📶]를 선택한 다음 [🔔] 버튼을 누릅니다.
- [📖] (📖147) 및 CANON iIMAGE GATEWAY가 대상으로 추가됩니다.
- 필요한 경우 다른 웹 서비스를 추가할 수도 있습니다. 이 경우 "다른 웹 서비스 등록하기" (📖138)의 과정을 단계 2부터 수행하십시오.



- 먼저 컴퓨터 또는 스마트폰 메일 애플리케이션이 관련 도메인으로부터의 이메일을 수신 거부하여 알림 메시지가 수신되지 않는 경우가 없도록 확인하십시오.



- 단계 1에서 화면에 표시되는 카메라의 닉네임을 바꿀 수도 있습니다 (📖153).
- Wi-Fi 메뉴를 통해 장치에 연결한 후에는 메뉴를 표시할 때 최근의 접속 대상이 나타납니다. [◀][▶] 버튼을 눌러 기기 선택 화면을 표시하고 설정값을 지정하십시오.

다른 웹 서비스 등록하기

카메라에 CANON iIMAGE GATEWAY 이외의 웹 서비스를 등록할 수도 있습니다.



1 CANON iIMAGE GATEWAY에 로그인하여 카메라 링크 설정 페이지를 표시합니다.

- 컴퓨터나 스마트폰에서 <http://www.canon.com/cig/>에 연결하고 CANON iIMAGE GATEWAY 사이트를 방문합니다.



2 사용하려는 웹 서비스를 설정합니다.

- 스마트폰이나 컴퓨터에 나타나는 설명을 따라 웹 서비스를 설정합니다.

촬영 전 준비사항

기본 기능 가이드

고급 기능 가이드

카메라의 기본 조작

자동 모드 / 하이브리드 오토 모드

기타 촬영 모드

P 모드

Tv, Av, M, C1 및 C2 모드

재생 모드

무선 기능

메뉴 설정하기

액세서리

부록

색인



3 [☁]를 선택합니다.

- [(P)] 버튼을 누릅니다.
- [▲][▼][◀][▶] 버튼을 누르거나 [●] 다이얼을 돌려 [☁]를 선택한 다음 [⊞] 버튼을 누릅니다.
- 웹 서비스 설정이 업데이트 되었습니다.



- 지정한 설정값이 변경되면 이 과정을 다시 수행하여 카메라 설정을 업데이트하십시오.

웹 서비스에 이미지 업로드하기

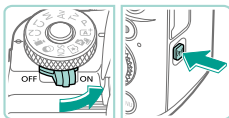

1 Wi-Fi 메뉴를 표시합니다.

- 전원 스위치를 [ON] 쪽으로 설정합니다.
- [(P)] 버튼을 누릅니다.



2 대상을 선택합니다.

- [▲][▼][◀][▶] 버튼을 누르거나 [●] 다이얼을 돌려 연결할 웹 서비스의 아이콘을 선택한 다음 [⊞] 버튼을 누릅니다.
- 만일 웹 서비스에 여러 명의 수신자가 있거나 여러 개의 공유 옵션을 사용하는 경우 [수신자 선택] 화면에서 [▲][▼] 버튼을 누르거나 [●] 다이얼을 돌려 원하는 항목을 선택하고 [⊞] 버튼을 누릅니다.



3 이미지를 전송합니다.

- [●] 다이얼을 돌려 전송할 이미지를 선택하고 [◀][▶] 버튼을 눌러 [이 이미지 전송]을 선택한 다음 [⊞] 버튼을 누릅니다.
- YouTube로 업로드할 때에는 서비스 조항을 확인하고 [동의]를 선택한 다음 [⊞] 버튼을 누릅니다.
- 이미지가 전송된 후 [확인]이 표시되면 [⊞] 버튼을 눌러 재생 화면으로 돌아갑니다.



- 연결하려면 카메라에 이미지가 저장된 메모리 카드가 있어야 합니다.
- 여러 매의 이미지를 한 번에 전송하거나 전송 전에 이미지 크기를 조정 또는 코멘트를 추가할 수도 있습니다 (144).
- CANON iMAGE GATEWAY에 업로드된 이미지를 스마트폰에서 확인하려면 Canon Online Photo Album 전용 앱을 사용하십시오. iPhone 또는 iPad는 App Store에서, Android 기기는 Play 스토어에서 Canon Online Photo Album 앱을 다운로드하고 설치하십시오.

촬영 전 준비사항

기본 기능 가이드

고급 기능 가이드

카메라의 기본 조작

자동 모드 / 하이브리드 오토 모드

기타 촬영 모드

P 모드

Tv, Av, M, C1 및 C2 모드

재생 모드

무선 기능

메뉴 설정하기

액세서리

부록

색인

미디어 플레이어를 사용하여 이미지 재생하기

카메라의 메모리 카드에 있는 이미지를 TV나 다른 기기에서 확인할 수 있습니다. 이 기능은 DLNA* 호환 TV, 게임 시스템, 스마트폰 등의 기타 미디어 플레이어에 필요로 합니다. 본 설명서에서는 이러한 모든 기기를 통칭하여 "미디어 플레이어"로 표기하였습니다.

먼저 미디어 플레이어를 액세스 포인트에 연결하고 다음 과정을 수행하십시오. 이와 관련한 사용 방법은 기기의 사용 설명서를 참조하십시오.



1 Wi-Fi 메뉴를 표시합니다.

- 전원 스위치를 [ON] 쪽으로 설정합니다.
- [Wi-Fi] 버튼을 누릅니다.



2 [TV]를 선택합니다.

- [▲][▼][◀][▶] 버튼을 누르거나 [OK] 다이얼을 돌려 [TV]를 선택한 다음 [OK] 버튼을 누릅니다.

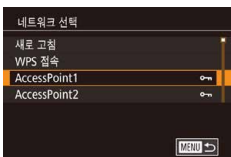

3 액세스 포인트에 연결합니다.

- "WPS 호환 액세스 포인트 사용하기" (📖134)의 단계 4 - 6 또는 "목록에 있는 액세스 포인트에 접속하기" (📖135)의 단계 2 - 4에 설명된 대로 액세스 포인트에 연결합니다.

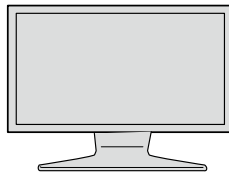
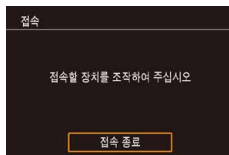

- 카메라가 미디어 플레이어에 연결할 준비가 되면 이 화면이 표시됩니다. 잠시 후 화면이 어두워집니다.
- 기기가 연결되면 미디어 플레이어를 사용해 이미지를 확인합니다. 자세한 내용은 미디어 플레이어의 사용 설명서를 참조하십시오.

4 TV에서 미디어 플레이어 설정 화면을 디스플레이 합니다.

- 미디어 플레이어에서 [Canon EOS M5]를 표시합니다.
- 미디어 플레이어에 따라 다른 아이콘이 표시될 수 있습니다. [Canon EOS M5]로 표시된 아이콘을 찾으십시오.

5 이미지를 디스플레이 합니다.

- [Canon EOS M5] > 메모리 카드 (SD 및 기타 카드) > 폴더 > 이미지를 선택합니다.
- 미디어 플레이어에서 디스플레이할 이미지를 선택합니다. 자세한 내용은 미디어 플레이어의 사용 설명서를 참조하십시오.
- 과정을 완료한 후에 카메라의 [OK] 버튼을 누르면 연결이 종료됩니다. 화면이 어두워지면 아무 버튼이나 누릅니다. 단계 3의 두 번째 화면이 표시되면 [OK] 버튼을 누릅니다.

촬영 전 준비사항

기본 기능 가이드

고급 기능 가이드

카메라의 기본 조작

자동 모드 / 하이브리드 오토 모드

기타 촬영 모드

P 모드

Tv, Av, M, C1 및 C2 모드

재생 모드

무선 기능

메뉴 설정하기

액세서리

부록

색인



- 연결을 수행하려면 카메라에 이미지가 저장된 메모리 카드가 있어야 합니다.
- Wi-Fi 메뉴를 통해 장치에 연결하고 Wi-Fi 메뉴를 실행하면 먼저 최근의 접속 대상이 나타납니다. [▲][▼] 버튼을 눌러 장치 이름을 선택한 다음 [Ⓢ] 버튼을 누르면 쉽게 다시 연결할 수 있습니다. 새로운 장치를 추가하려면 [◀][▶] 버튼을 눌러 장치 선택 화면을 표시하고 설정값을 지정하십시오.
- 이전 미디어 플레이어 접속은 "MediaServ."로 나열됩니다.
- RAW 이미지와 동영상은 표시되지 않습니다.
- TV에 표시되는 정보 표시와 상세 표시는 미디어 플레이어에 따라 다릅니다. 미디어 플레이어에 따라서 이미지 정보가 표시되지 않거나 세로 이미지가 가로 방향으로 보일 수 있습니다.
- "1-100"과 같은 표시의 아이콘은 선택된 폴더 내에서 파일 번호로 그룹지어진 이미지를 포함합니다.
- 카드나 폴더에 표시된 날짜는 카메라에서 그 카드나 폴더를 마지막으로 확인했을 때의 날짜일 수 있습니다.

연결된 프린터에서 무선으로 이미지 인쇄하기

Wi-Fi를 통해 카메라를 프린터에 연결하여 다음과 같이 인쇄합니다. 다음의 과정은 카메라를 액세스 포인트로 사용하는 방법에 대해 설명하지만 기존의 액세스 포인트를 사용할 수도 있습니다 (134).

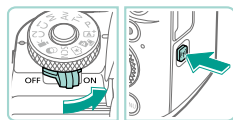

1 Wi-Fi 메뉴를 표시합니다.

- 전원 스위치를 [ON] 쪽으로 설정합니다.
- [Ⓢ] 버튼을 누릅니다.

2 [Ⓢ]를 선택합니다.

- [▲][▼][◀][▶] 버튼을 누르거나 [Ⓢ] 다이얼을 돌려 [Ⓢ]를 선택한 다음 [Ⓢ] 버튼을 누릅니다.



3 [접속 장치 추가]를 선택합니다.

- [▲][▼] 버튼을 누르거나 [Ⓢ] 다이얼을 돌려 [접속 장치 추가]를 선택한 다음 [Ⓢ] 버튼을 누릅니다.

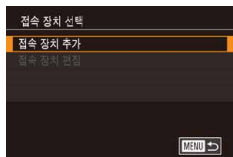

- 카메라의 SSID 및 암호가 표시됩니다.

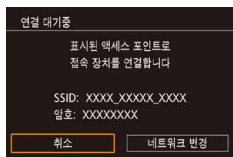

촬영 전 준비사항

기본 기능 가이드

고급 기능 가이드

카메라의 기본 조작

자동 모드 / 하이브리드 오토 모드

기타 촬영 모드

P 모드

Tv, Av, M, C1 및 C2 모드

재생 모드

무선 기능

메뉴 설정하기

액세서리

부록

색인



4 프린터를 네트워크에 연결합니다.

- 프린터의 Wi-Fi 설정 메뉴에서 카메라에 표시된 SSID (네트워크명)를 선택하여 연결합니다.

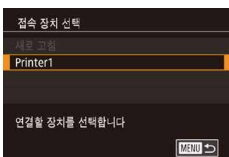

5 프린터를 선택합니다.

- [▲][▼] 버튼을 누르거나 [●] 다이얼을 돌려 프린터의 이름을 선택한 다음 [●] 버튼을 누릅니다.



6 인쇄할 이미지를 선택합니다.

- [◀][▶] 버튼을 누르거나 [●] 다이얼을 돌려 이미지를 선택합니다.
- [●] 버튼을 누르고 [▶]를 선택한 다음 [●] 버튼을 다시 누릅니다.
- [▲][▼] 버튼을 누르거나 [●] 다이얼을 돌려 [인쇄]를 선택한 다음 [●] 버튼을 누릅니다.
- 인쇄 방법에 대한 자세한 내용은 "이미지 인쇄하기" (178)를 참조하십시오.
- 연결을 종료하려면 [▲] 버튼을 누르고 [◀][▶] 버튼을 누르거나 [●] 다이얼을 돌려 확인 화면에서 [확인]을 선택한 다음 [●] 버튼을 누릅니다.



- 연결을 수행하려면 카메라에 이미지가 저장된 메모리 카드가 있어야 합니다.
- Wi-Fi 메뉴를 통해 장치에 연결한 후에는 Wi-Fi 메뉴를 표시할 때 최근의 접속 대상이 나타납니다. [▲][▼] 버튼을 눌러 장치 이름을 선택한 다음 [●] 버튼을 누르면 쉽게 다시 연결할 수 있습니다. 새로운 장치를 추가하려면 [◀][▶] 버튼을 눌러 장치 선택 화면을 표시하고 설정값을 지정하십시오.
- 최근 접속 대상 장치를 표시하지 않으려면 [●35] > [4] 탭 > [무선 통신 설정] > [Wi-Fi 설정] > [최근 접속 기록] > [끄기]를 선택하십시오.
- 다른 액세스 포인트를 사용할 때에는 "다른 액세스 포인트 사용하기" (134)를 참조하십시오.

촬영 전 준비사항

기본 기능 가이드

고급 기능 가이드

카메라의 기본 조작

자동 모드 / 하이브리드 오토 모드

기타 촬영 모드

P 모드

Tv, Av, M, C1 및 C2 모드

재생 모드

무선 기능

메뉴 설정하기

액세서리

부록

색인

다른 카메라에 이미지 전송하기

Wi-Fi를 통해 2대의 카메라를 연결하여 다음과 같이 카메라 간 이미지를 전송할 수 있습니다.

- Wi-Fi 호환 캐논 카메라만 Wi-Fi를 통한 연결이 가능합니다. Wi-Fi 기능이 없는 캐논 카메라는 FlashAir/Eye-Fi 카드를 지원하더라도 연결할 수 없습니다.

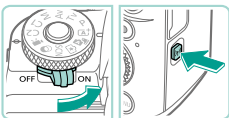

1 Wi-Fi 메뉴를 표시합니다.

- 전원 스위치를 [ON] 쪽으로 설정합니다.
- [Wi-Fi] 버튼을 누릅니다.

2 [CAMERA]를 선택합니다.

- [CAMERA][CAMERA] 버튼을 누르거나 [CAMERA] 다이얼을 돌려 [CAMERA]를 선택한 다음 [OK] 버튼을 누릅니다.



3 [접속 장치 추가]를 선택합니다.

- [CAMERA][CAMERA] 버튼을 누르거나 [CAMERA] 다이얼을 돌려 [접속 장치 추가]를 선택한 다음 [OK] 버튼을 누릅니다.
- 대상 카메라에서도 단계 1 - 3을 수행합니다.
- 두 대의 카메라 화면에 모두 [대상 장치에서도 접속을 시작하십시오]가 표시되면 카메라 연결 정보가 추가됩니다.



4 이미지를 전송합니다.

- [CAMERA] 다이얼을 돌려 전송할 이미지를 선택하고 [CAMERA] 버튼을 눌러 [이 이미지 전송]을 선택한 다음 [OK] 버튼을 누릅니다.
- 이미지가 전송되면 [전송 완료]가 표시되고 다시 이미지 전송 화면이 디스플레이됩니다.
- 연결을 종료하려면 [MENU] 버튼을 누르고 [CAMERA] 버튼을 누르거나 [CAMERA] 다이얼을 돌려 확인 화면에서 [확인]을 선택한 다음 [OK] 버튼을 누릅니다.



- 연결을 수행하려면 카메라에 메모리 카드가 있어야 합니다.
- Wi-Fi 메뉴를 통해 장치에 연결한 후에는 Wi-Fi 메뉴를 표시할 때 최근의 접속 대상이 나타납니다. [CAMERA][CAMERA] 버튼을 눌러 장치 이름을 선택한 다음 [OK] 버튼을 누르면 쉽게 다시 연결할 수 있습니다. 새로운 장치를 추가하려면 [CAMERA] 버튼을 눌러 장치 선택 화면을 표시하고 설정값을 지정하십시오.
- 최근 접속 대상 장치를 표시하지 않으려면 [CAMERA] > [4] 탭 > [무선 통신 설정] > [Wi-Fi 설정] > [최근 접속 기록] > [끄기]를 선택하십시오.
- 여러 매의 이미지를 한 번에 전송하거나 전송 전에 이미지 크기를 변경할 수도 있습니다. (144).

촬영 전 준비사항

기본 기능 가이드

고급 기능 가이드

카메라의 기본 조작

자동 모드 / 하이브리드 오토 모드

기타 촬영 모드

P 모드

Tv, Av, M, C1 및 C2 모드

재생 모드

무선 기능

메뉴 설정하기

액세서리

부록

색인

이미지 전송 옵션

이미지를 전송하기 전에 한 번에 전송할 이미지를 여러 개 선택하거나 이미지 기록 화소수 설정 (크기)을 변경할 수 있습니다. 일부 웹 서비스에서는 전송하는 이미지에 코멘트를 추가할 수도 있습니다.

여러 개의 이미지 전송하기



1 [선택하여 전송]을 선택합니다.

- 이미지 전송 화면에서 [◀][▶] 버튼을 눌러 [선택하여 전송]을 선택한 다음 [OK] 버튼을 누릅니다.

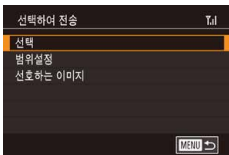

2 선택 방식을 선택합니다.

- [▲][▼] 버튼을 누르거나 [RECALL] 다이얼을 돌려 선택 방식을 선택합니다.

이미지를 개별적으로 선택하기

1 [선택]을 선택합니다.

- "여러 개의 이미지 전송하기" (144)의 단계 2를 따라 [선택]을 선택한 다음 [OK] 버튼을 누릅니다.



2 이미지를 선택합니다.

- [▲][▼][◀][▶] 버튼을 눌러 전송할 이미지를 선택한 다음 [OK] 버튼을 누릅니다. [✓]가 표시됩니다.
- 선택을 해제하려면 [RECALL] 버튼을 다시 누릅니다. [✓]가 사라집니다.
- 이미지를 추가로 선택하려면 이 과정을 반복합니다.
- 이미지 선택이 끝나면 [MENU] 버튼을 누릅니다.
- [◀][▶] 버튼을 누르거나 [RECALL] 다이얼을 돌려 [확인]을 선택한 다음 [OK] 버튼을 누릅니다.

3 이미지를 전송합니다.

- [◀][▶] 버튼을 누르거나 [RECALL] 다이얼을 돌려 [전송]을 선택한 다음 [OK] 버튼을 누릅니다.



- 단계 2에서 [RECALL] 다이얼을 시계 반대 방향으로 돌려 단일 이미지 디스플레이를 표시한 다음 [◀][▶] 버튼을 누르거나 [RECALL] 다이얼을 돌려서 이미지를 선택할 수도 있습니다.

촬영 전 준비사항

기본 기능 가이드

고급 기능 가이드

카메라의 기본 조작

자동 모드 / 하이브리드 오토 모드

기타 촬영 모드

P 모드

Tv, Av, M, C1 및 C2 모드

재생 모드

무선 기능

메뉴 설정하기

액세서리

부록

색인

범위 설정하기

1 [범위설정]을 선택합니다.

- "여러 개의 이미지 전송하기" (📖144)의 단계 2를 따라 [범위 설정]을 선택한 다음 [🔍] 버튼을 누릅니다.



2 이미지를 선택합니다.

- "범위 설정하기" (📖113)의 단계 2 - 3을 따라 이미지를 지정합니다.
- 동영상을 포함시키려면 [▲][▼][◀][▶] 버튼을 눌러 [동영상포함]을 선택한 다음 [🔍] 버튼을 눌러 옵션에 선택 표시 (✓)를 합니다.
- [▲][▼][◀][▶] 버튼을 눌러 [확인]을 선택한 다음 [🔍] 버튼을 누릅니다.

3 이미지를 전송합니다.

- [◀][▶] 버튼을 누르거나 [🔍] 다이얼을 돌려 [전송]을 선택한 다음 [🔍] 버튼을 누릅니다.

등급을 설정한 이미지 전송하기

동일한 등급을 가진 여러 개의 이미지를 전송합니다 (📖117).

1 [선호하는 이미지]를 선택합니다.

- "여러 개의 이미지 전송하기" (📖144)의 단계 2를 따라 [선호하는 이미지]를 선택한 다음 [🔍] 버튼을 누릅니다.
- [▲][▼] 버튼을 누르거나 [🔍] 다이얼을 돌려 등급을 선택한 다음 [🔍] 버튼을 누릅니다. 해당 등급의 이미지만을 포함한 이미지 선택 화면이 표시됩니다.
- 이미지를 선택하고 [🔍] 버튼을 누른 후 [✓] 표시를 해제하여 전송할 그룹의 이미지를 제거할 수도 있습니다.
- 이미지 선택이 끝나면 [MENU] 버튼을 누릅니다.
- [◀][▶] 버튼을 누르거나 [🔍] 다이얼을 돌려 [확인]을 선택한 다음 [🔍] 버튼을 누릅니다.

2 이미지를 전송합니다.

- [◀][▶] 버튼을 누르거나 [🔍] 다이얼을 돌려 [전송]을 선택한 다음 [🔍] 버튼을 누릅니다.

촬영 전 준비사항

기본 기능 가이드

고급 기능 가이드

카메라의 기본 조작

자동 모드 / 하이브리드 오토 모드

기타 촬영 모드

P 모드

Tv, Av, M, C1 및 C2 모드

재생 모드

무선 기능

메뉴 설정하기

액세서리

부록

색인

이미지 전송에 대한 참조 사항

- 사용하는 네트워크 환경에 따라 동영상 전송이 오래 걸릴 수 있습니다. 카메라의 배터리 용량을 확인하십시오.
- 웹 서비스에서 전송할 수 있는 이미지의 수나 동영상 길이가 제한되어 있을 수 있습니다.
- 스마트폰에 동영상을 전송하는 경우, 지원되는 화질은 스마트폰에 따라 다릅니다. 자세한 내용은 스마트폰의 사용 설명서를 참조하십시오.
- 화면에 다음의 아이콘으로 무선 신호 강도가 표시됩니다.
[📶] 높음, [📶] 중간, [📶] 낮음, [📶] 약함
- CANON iMAGE GATEWAY 서버에 전송하여 아직 남아 있는 이미지를 웹 서비스에 재전송하면 시간이 더 적게 소요됩니다.

기록 화소수 선택하기 (이미지 크기)

이미지 전송 화면에서 [▲][▼] 버튼을 눌러 [📷]를 선택한 다음 [📷] 버튼을 누릅니다. 표시되는 화면에서 [▲][▼] 버튼을 누르거나 [📷] 다이얼을 돌려 기록 화소수 설정 (이미지 크기)을 선택한 다음 [📷] 버튼을 누릅니다.

- 이미지를 원래 크기로 전송하려면 크기 조정 옵션에서 [아니오]를 선택합니다.
- [S2]를 선택하면 전송 전 선택한 크기보다 더 큰 이미지의 크기를 조정합니다.
- 동영상은 축소할 수 없습니다.

코멘트 추가하기

카메라를 사용하여 이메일 주소, 소셜 네트워크 서비스 등에 전송하는 이미지에 코멘트를 추가할 수 있습니다. 입력 가능한 문자 및 기호의 수는 웹 서비스에 따라 다를 수 있습니다.



1 코멘트 추가 화면을 표시합니다.

- 이미지 전송 화면에서 [▲][▼][◀][▶] 버튼을 눌러 [📷]를 선택한 다음 [📷] 버튼을 누릅니다.

2 코멘트를 추가합니다 (📖37).

3 이미지를 전송합니다.



- 코멘트를 입력하지 않은 경우 CANON iMAGE GATEWAY에서 설정된 코멘트가 자동으로 전송됩니다.
- 이미지를 전송하기 전에 여러 매의 이미지에 코멘트를 추가할 수도 있습니다. 함께 전송되는 모든 이미지에 동일한 코멘트가 추가됩니다.

촬영 전 준비사항

기본 기능 가이드

고급 기능 가이드

카메라의 기본 조작

자동 모드 / 하이브리드 오토 모드

기타 촬영 모드

P 모드

Tv, Av, M, C1 및 C2 모드

재생 모드

무선 기능

메뉴 설정하기

액세서리

부록

색인

이미지 자동으로 전송하기 (이미지 동조)

CANON iMAGE GATEWAY를 사용하여 아직 전송되지 않은 메모리 카드의 이미지를 컴퓨터나 웹 서비스로 전송할 수 있습니다.
웹 서비스로만 이미지를 전송하는 것은 불가능합니다.

준비 사항

카메라 준비하기

[**ON**]를 대상으로 등록합니다. 대상 컴퓨터에서 이미지 동조와 호환되는 무료 소프트웨어인 Image Transfer Utility를 설치하고 구성합니다.



1 [**ON**]를 대상으로 추가합니다.

- "CANON iMAGE GATEWAY 등록하기" (📖137)에 설명된 대로 [**ON**]를 대상으로 추가합니다.
- 웹 서비스를 대상으로 포함하려면 CANON iMAGE GATEWAY에 로그인한 다음 (📖136) 카메라 기종을 선택하고 웹 서비스 설정 화면을 표시해 이미지 동조 설정에서 대상 웹 서비스를 선택합니다. 자세한 내용은 CANON iMAGE GATEWAY 도움말을 참조하십시오.

컴퓨터 준비하기

대상 컴퓨터에 소프트웨어를 설치하고 설정합니다.



2 전송하려는 이미지의 종류를 선택합니다 (동영상과 이미지를 함께 전송하는 경우에만 해당).

- [**MENU**] 버튼을 누르고 [**F4**] 탭의 [무선 통신 설정]을 선택한 다음 [Wi-Fi 설정]을 선택합니다 (📖35).
- [**▲**][**▼**] 버튼을 눌러 [이미지 동조]를 선택한 다음 [정지 이미지/동영상]을 선택합니다 (📖35).

1 Image Transfer Utility를 설치합니다.

- 인터넷에 연결된 컴퓨터에 Image Transfer Utility 소프트웨어를 설치합니다 (📖176).
- Image Transfer Utility는 CANON iMAGE GATEWAY의 이미지 동조 설정 페이지에서도 다운로드할 수 있습니다 (📖147).

2 카메라를 등록합니다.

- Windows: 작업 표시줄에서 [**+**]를 오른쪽 클릭한 다음 [Add new camera]를 클릭합니다.
- Mac OS: 메뉴 바에서 [**+**]를 클릭한 다음 [Add new camera]를 클릭합니다.
- CANON iMAGE GATEWAY와 연동된 카메라 목록이 표시됩니다. 이미지를 전송할 카메라를 선택합니다.
- 카메라가 등록되고 컴퓨터가 이미지를 가져올 준비가 되면 아이콘이 [**+**]로 변경됩니다.

촬영 전 준비사항

기본 기능 가이드

고급 기능 가이드

카메라의 기본 조작

자동 모드 / 하이브리드 오토 모드

기타 촬영 모드

P 모드

Tv, Av, M, C1 및 C2 모드

재생 모드

무선 기능

메뉴 설정하기

액세서리

부록

색인

이미지 전송하기

카메라에서 전송한 이미지가 자동으로 컴퓨터에 저장됩니다. 이미지를 전송하려는 컴퓨터가 꺼져 있으면 이미지들은 CANON iMAGE GATEWAY 서버에 임시 저장됩니다. 저장된 이미지들은 정기적으로 삭제되므로 반드시 컴퓨터를 켜고 이미지를 저장하십시오.

1 이미지를 전송합니다.

- "웹 서비스에 이미지 업로드하기" (📖139)의 단계 1 - 2를 따라 [📷]를 선택합니다.
- 전송된 이미지는 [📷] 아이콘으로 표시되어 있습니다.

2 이미지를 컴퓨터에 저장합니다.

- 컴퓨터를 켜면 자동으로 이미지가 저장됩니다.
- 웹 서비스에 전송하는 경우에는 컴퓨터가 꺼져 있어도 CANON iMAGE GATEWAY 서버에서 자동으로 이미지가 전송됩니다.



- 이미지를 전송할 때에는 완전히 충전된 배터리 팩이나 AC 어댑터 키트 (별매, 📖167)를 사용하십시오.



- CANON iMAGE GATEWAY를 통해 컴퓨터에 전송되지 않은 이미지는 다른 방식으로 이미지를 컴퓨터에 불러왔어도 컴퓨터에 전송됩니다.
- 대상이 카메라와 같은 네트워크에 있는 컴퓨터인 경우에는 CANON iMAGE GATEWAY가 아닌 액세스 포인트를 사용하여 이미지를 전송하므로 전송 속도가 더 빠릅니다. 컴퓨터에 저장된 이미지는 CANON iMAGE GATEWAY에 전송되므로 컴퓨터가 인터넷에 연결되어 있어야 합니다.

스마트폰에서 이미지 동조를 사용해 전송한 이미지 확인하기

Canon Online Photo Album (Canon OPA) 앱을 설치하면 스마트폰을 사용해 이미지 동조로 전송된 이미지를 확인하거나 다운로드할 수 있으며, 이 이미지들은 CANON iMAGE GATEWAY에 임시 저장됩니다.

다음의 과정을 따라 스마트폰 액세스를 준비하십시오.

- "컴퓨터 준비하기" (📖147)에 설명된 설정을 완료하십시오.
- iPhone 또는 iPad는 App Store에서, Android 기기는 Play 스토어에서 Canon Online Photo Album 앱을 다운로드하고 설치하십시오.
- CANON iMAGE GATEWAY에 로그인한 다음 (📖136) 카메라 기종을 선택하고 웹 서비스 설정 화면을 표시해 이미지 동조 설정에서 스마트폰으로부터의 확인 및 다운로드를 활성화하십시오. 자세한 내용은 CANON iMAGE GATEWAY 도움말을 참조하십시오.



- CANON iMAGE GATEWAY 서버에 임시 저장된 이미지가 삭제되면 더 이상 확인할 수 없습니다.
- 이미지 동조 설정에서 스마트폰으로 확인 및 다운로드를 활성화하기 전에 전송한 이미지는 이 방법으로 확인할 수 없습니다.



- Canon Online Photo Album에 대한 설명은 Canon Online Photo Album 도움말을 참조하십시오.

촬영 전 준비사항

기본 기능 가이드

고급 기능 가이드

카메라의 기본 조작

자동 모드 / 하이브리드 오토 모드

기타 촬영 모드

P 모드

Tv, Av, M, C1 및 C2 모드

재생 모드

무선 기능

메뉴 설정하기

액세서리

부록

색인

스마트폰을 사용한 카메라 이미지 확인 및 카메라 제어

스마트폰 전용 앱 Camera Connect를 사용하여 다음과 같은 작업을 할 수 있습니다.

- 카메라의 이미지 탐색 및 스마트폰에 저장하기
- 카메라의 이미지 지오태깅하기 (📖149)
- 스마트폰에서 카메라를 원격으로 제어하기 (📖149)



- 카메라 설정에서 스마트폰으로 카메라의 이미지를 확인할 수 있도록 설정하여야 합니다 (📖132, 📖151).

카메라의 이미지 지오태깅하기

전용 애플리케이션 Camera Connect를 사용해 스마트폰에 기록된 GPS 데이터를 카메라의 이미지에 추가할 수 있습니다. 위도, 경도, 고도 등이 포함된 정보가 이미지에 추가됩니다.



- 촬영하기 전에 날짜와 시간 및 시간대가 "날짜 및 시간 설정하기" (📖21)에 설명된 대로 올바르게 설정되어 있는지 확인하십시오. 또한 "세계 시간" (📖159)의 과정을 따라 다른 시간대의 촬영 장소를 지정하십시오.
- 지오태깅된 사진이나 동영상의 위치 데이터를 사용하여 타인이 사용자의 위치를 추적하거나 신원을 파악할 수 있습니다. 이러한 이미지를 온라인에 게시하는 등 타인과 공유할 때에는 주의하여 주십시오.

스마트폰으로 카메라 원격 제어하기

Wi-Fi로 카메라 제어하기

스마트폰의 촬영 화면을 보면서 촬영할 수 있습니다.



- 스마트폰에서 이미지의 확인을 허용하려면 사전에 공개 범위 설정을 해야 합니다 (📖152).

1 카메라를 고정시킵니다.

- 카메라를 삼각대에 장착하거나 다른 방법을 이용하여 카메라가 흔들리지 않도록 하십시오.

2 카메라와 스마트폰을 연결합니다 (📖132).

- 공개범위 설정에서 [전체 이미지]를 선택합니다.

3 원격 라이브 뷰 촬영을 선택합니다.

- 스마트폰의 Camera Connect에서 [원격 라이브 뷰 촬영]을 선택합니다.
- 카메라가 원격 촬영 준비를 마치면 카메라의 라이브 이미지가 스마트폰에 디스플레이됩니다.
- 이 때 카메라에 메시지가 표시되며, 전원 버튼을 제외한 카메라의 모든 조작이 불가능합니다.

4 촬영합니다.

- 스마트폰을 사용하여 촬영합니다.

촬영 전 준비사항

기본 기능 가이드

고급 기능 가이드

카메라의 기본 조작

자동 모드 / 하이브리드 오토 모드

기타 촬영 모드

P 모드

Tv, Av, M, C1 및 C2 모드

재생 모드

무선 기능

메뉴 설정하기

액세서리

부록

색인



- 동영상 촬영은 불가능합니다.
- 초점을 맞추는데 시간이 더 소요될 수 있습니다.
- 연결 상태에 따라 셔터를 릴리즈하거나 이미지를 표시하는데 지연이 될 수 있습니다.



- 접속 환경에 의해 스마트폰에서 거칠게 보이는 피사체 움직임은 기록되는 이미지에는 영향을 주지 않습니다.
- 촬영된 이미지는 스마트폰으로 전송되지 않습니다. 스마트폰을 사용하여 카메라의 이미지를 탐색하거나 이미지를 전송하십시오.

블루투스로 카메라 제어하기

블루투스 호환 스마트폰을 사용하여 원격 촬영을 하거나 이미지 디스플레이를 전환할 수 있습니다.

촬영 중에 빠르게 연결하고 싶은 경우나 TV에 연결되어있는 동안 재생을 제어하고 싶은 경우에 편리한 방법입니다.

1 카메라를 준비합니다.

- 카메라에서 촬영 모드와 촬영 기능을 설정합니다.
- 카메라를 삼각대에 장착하거나 다른 방법을 이용하여 촬영 중에 카메라가 흔들리지 않도록 하십시오.

2 카메라와 스마트폰을 연결합니다 (📖 128).

- 블루투스 연결이 되었는지 확인하십시오.

3 블루투스 리모트 컨트롤러를 선택합니다.

- 스마트폰의 Camera Connect에서 [블루투스 리모트 컨트롤러]를 선택합니다.
- 스마트폰의 화면이 블루투스를 통한 원격 제어 화면으로 변경됩니다.

4 촬영하고 이미지를 전환합니다.

- 스마트폰을 사용하여 촬영 모드에서 촬영하고 재생 모드에서 이미지를 전환합니다.



- Wi-Fi로 연결되어 있을 때에는 [블루투스 리모트 컨트롤러]를 사용할 수 없습니다.



- 화면의 아이콘을 참조하여 블루투스 연결 상태를 확인할 수 있습니다 (📖 192).

촬영 전 준비사항

기본 기능 가이드

고급 기능 가이드

카메라의 기본 조작

자동 모드 / 하이브리드 오토 모드

기타 촬영 모드

P 모드

Tv, Av, M, C1 및 C2 모드

재생 모드

무선 기능

메뉴 설정하기

액세서리

부록

색인

무선 통신 설정 편집 및 삭제하기

다음과 같이 무선 통신 설정을 편집하거나 삭제합니다.

연결 정보 편집하기



1 Wi-Fi 메뉴를 표시하고 편집할 장치를 선택합니다.

- 전원 스위치를 [ON] 쪽으로 설정합니다.
- [**(*)**] 버튼을 누릅니다.
- [**(◀)**][**(▶)**] 버튼을 눌러 기기 선택 화면을 실행하고 [**(▲)**][**(▼)**][**(◀)**][**(▶)**] 버튼을 누르거나 [**(⊙)**] 다이얼을 돌려 편집할 장치의 아이콘을 선택한 다음, [**(⊙)**] 버튼을 누릅니다.



2 [접속 장치 편집]을 선택합니다.

- [**(▲)**][**(▼)**] 버튼을 누르거나 [**(⊙)**] 다이얼을 돌려 [접속 장치 편집]을 선택한 다음 [**(⊙)**] 버튼을 누릅니다.



3 편집할 기기를 선택합니다.

- [**(▲)**][**(▼)**] 버튼을 누르거나 [**(⊙)**] 다이얼을 돌려 편집할 장치를 선택한 다음 [**(⊙)**] 버튼을 누릅니다.

4 편집할 항목을 선택합니다.

- [**(▲)**][**(▼)**] 버튼을 누르거나 [**(⊙)**] 다이얼을 돌려 편집할 항목을 선택한 다음 [**(⊙)**] 버튼을 누릅니다.
- 변경할 수 있는 항목은 기기 또는 서비스에 따라 다릅니다.

구성 가능한 설정	연결				
	📷	📱	💻	🖥️	웹 서비스
닉네임 변경 (📖151)	○	○	○	-	-
이미지 보기 설정 (📖152)	-	○	-	-	-
접속 정보 삭제 (📖152)	○	○	○	-	-

○ : 구성 가능 - : 구성 불가능

기기 닉네임 변경하기

카메라에 표시된 기기의 닉네임 (디스플레이 이름)을 변경할 수 있습니다.



- "연결 정보 편집하기" (📖151)의 단계 4를 따라 [닉네임 변경]을 선택한 다음 [**(⊙)**] 버튼을 누릅니다.
- 입력 필드를 선택하고 [**(⊙)**] 버튼을 누릅니다. 나타나는 키보드를 사용하여 새 닉네임을 입력합니다 (📖37).

촬영 전 준비사항

기본 기능 가이드

고급 기능 가이드

카메라의 기본 조작

자동 모드 / 하이브리드 오토 모드

기타 촬영 모드

P 모드

Tv, Av, M, C1 및 C2 모드

재생 모드

무선 기능

메뉴 설정하기

액세서리

부록

색인

접속 정보 삭제하기

다음과 같이 접속 정보 (접속했던 기기에 대한 정보)를 삭제합니다.



- "연결 정보 편집하기" (📖151)의 단계 4를 따라 [접속 정보 삭제]를 선택한 다음 [Ⓜ] 버튼을 누릅니다.
- [삭제합니까?] 메시지가 나타나면 [◀][▶] 버튼을 눌러 [확인]을 선택한 다음 [Ⓜ] 버튼을 누릅니다.
- 연결 정보가 삭제됩니다.

스마트폰에서 확인 가능한 이미지 지정하기

카메라에 연결된 스마트폰에서 확인 가능한 카메라의 메모리 카드 내 이미지를 지정합니다.

설정 옵션	스마트폰에서 확인 가능한 이미지
전체 이미지	메모리 카드 내 전체 이미지
오늘 촬영한 이미지	당일 촬영한 이미지
과거에 촬영한 이미지	지정한 일수 동안 촬영한 이미지
등급 별 선택	지정한 등급의 이미지 (📖117)
파일 번호 범위	지정한 파일 번호의 범위 내 이미지

스마트폰과의 연결을 완료한 다음 단계 2의 화면이 표시되면 동일한 과정을 수행할 수 있습니다.



1 설정 화면을 표시합니다.

- "연결 정보 편집하기" (📖151)의 단계 1~4를 따라 [이미지 보기 설정]을 선택한 다음 [Ⓜ] 버튼을 누릅니다.



2 옵션을 선택하고 설정합니다.

- [▲][▼] 버튼을 누르거나 [Ⓜ] 다이얼을 돌려 옵션을 선택합니다.
- [전체 이미지] 또는 [오늘 촬영한 이미지] 선택 후: [Ⓜ] 버튼을 누릅니다.
- [과거에 촬영한 이미지] 선택 후: [Ⓜ] 버튼을 누르고 다음 화면에서 [▲][▼] 버튼을 눌러 일수를 지정한 다음 [Ⓜ] 버튼을 누릅니다.
- [등급 별 선택] 선택 후: [Ⓜ] 버튼을 누르고 다음 화면에서 [▲][▼] 버튼을 눌러 등급을 선택한 다음 [Ⓜ] 버튼을 누릅니다.
- [파일 번호 범위] 선택 후: [Ⓜ] 버튼을 누르고 다음 화면에서 첫 번째 번호와 마지막 번호를 지정한 다음, [확인]을 누르고 [Ⓜ] 버튼을 누릅니다. 범위를 지정하는 방법에 대해서는 "범위 설정하기" (📖113)의 단계 2 - 3을 참조하십시오.



- 원격 라이브 뷰 촬영의 경우에는 [전체 이미지]를 선택하십시오.

촬영 전 준비사항

기본 기능 가이드

고급 기능 가이드

카메라의 기본 조작

자동 모드 / 하이브리드 오토 모드

기타 촬영 모드

P 모드

Tv, Av, M, C1 및 C2 모드

재생 모드

무선 기능

메뉴 설정하기

액세서리

부록

색인

카메라 닉네임 변경하기

카메라의 닉네임 (연결된 기기에 표시)을 원하는 대로 변경할 수 있습니다.



1 [무선 통신 설정]을 선택합니다.

- [MENU] 버튼을 누르고 [4] 탭에서 [무선 통신 설정]을 선택합니다. (135)



2 [닉네임]을 선택합니다.

- [▲][▼] 버튼을 누르거나 [DIAL] 다이얼을 돌려 [닉네임]을 선택한 다음 [OK] 버튼을 누릅니다.

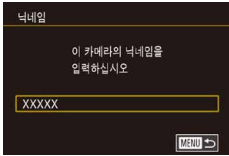

3 닉네임을 변경합니다.

- [OK] 버튼을 눌러 키보드를 표시한 다음 (137) 닉네임을 입력합니다.



- 닉네임을 특수 기호나 공백으로 시작하여 입력하면 메시지가 나타납니다. [OK] 버튼을 누르고 다른 닉네임을 입력하십시오.
- 처음 Wi-Fi를 사용할 때 표시되는 [닉네임 등록] 화면에서 닉네임을 변경할 수도 있습니다. 이 경우 텍스트 상자를 선택하고 [OK] 버튼을 눌러 키보드를 표시한 다음 새로운 닉네임을 입력하십시오.

무선 통신 설정 초기화하기

카메라의 소유권을 타인에게 양도하거나 폐기할 경우에는 무선 통신 설정을 초기화하십시오.

무선 통신 설정을 초기화하면 웹 서비스 설정도 모두 초기화됩니다. 이 옵션을 사용하기 전에 모든 Wi-Fi 설정값을 초기화할 것인지 확인하십시오.

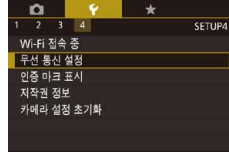

1 [무선 통신 설정]을 선택합니다.

- [MENU] 버튼을 누르고 [4] 탭에서 [무선 통신 설정]을 선택합니다. (135)



2 [설정 초기화]를 선택합니다.

- [▲][▼] 버튼을 누르거나 [DIAL] 다이얼을 돌려 [설정 초기화]를 선택한 다음 [OK] 버튼을 누릅니다.

3 초기 설정으로 복구합니다.

- [▶][◀] 버튼을 누르거나 [DIAL] 다이얼을 돌려 [확인]을 선택한 다음 [OK] 버튼을 누릅니다.
- 무선 통신 설정값이 초기값으로 리셋됩니다.



- Wi-Fi 설정을 제외한 다른 설정값을 초기화하려면 [4] 탭에서 [카메라 설정 초기화]를 선택합니다 (163).

촬영 전 준비사항

기본 기능 가이드

고급 기능 가이드

카메라의 기본 조작

자동 모드 / 하이브리드 오토 모드

기타 촬영 모드

P 모드

Tv, Av, M, C1 및 C2 모드

재생 모드

무선 기능

메뉴 설정하기

액세서리

부록

색인

블루투스로 페어링한 기기의 정보 삭제하기

또 다른 스마트폰과 페어링을 하기 전에 기존에 연결했었던 스마트폰의 정보를 삭제할 수 있습니다.

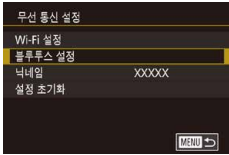

1 [블루투스 설정]을 선택합니다.

- [MENU] 버튼을 누르고 [4] 탭 > [무선 통신 설정] > [블루투스 설정]을 선택합니다.



2 [연결 정보 확인/삭제]를 선택합니다.

- [▲][▼] 버튼을 누르거나 [다이얼]을 돌려 [연결 정보 확인/삭제]를 선택한 다음 [OK] 버튼을 누릅니다.

3 정보를 삭제합니다.

- [연결 정보 확인/삭제] 화면에서 [OK] 버튼을 누릅니다.
- [연결 장치 정보를 삭제합니다]라는 메시지가 나타나면 [OK] 버튼을 누르거나 [다이얼]을 돌려 [확인]을 선택한 다음 [OK] 버튼을 누릅니다.



4 카메라 정보를 삭제합니다.

- 스마트폰의 블루투스 설정 메뉴에서 스마트폰에 등록된 카메라의 정보를 삭제합니다.



촬영 전 준비사항

기본 기능 가이드

고급 기능 가이드

카메라의 기본 조작

자동 모드 / 하이브리드 오토 모드

기타 촬영 모드

P 모드

Tv, Av, M, C1 및 C2 모드

재생 모드

무선 기능

메뉴 설정하기

액세서리

부록

색인

메뉴 설정하기

사용자의 편의를 위해 카메라의 기본 기능을 사용자 설정 또는 조정할 수 있습니다.

카메라 기본 기능 조정하기

[F1], [F2], [F3], [F4] 탭의 MENU (35) 설정을 지정할 수 있습니다. 자주 사용하는 기능을 원하는 대로 사용자 설정하여 더욱 편리하게 사용할 수 있습니다.

촬영 날짜별로 이미지 저장하기

이미지를 각 월별로 생성된 폴더 안에 저장하는 대신, 카메라에서 촬영 날짜별로 폴더를 생성할 수도 있습니다.

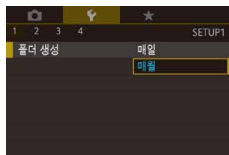

- [F1] 탭에서 [폴더 생성]을 선택한 다음 [매일]을 선택합니다.
- 촬영 날짜별로 생성되는 폴더에 이미지가 저장됩니다.

파일 번호

촬영한 이미지에는 촬영 순서대로 0001 - 9999까지의 파일 번호가 할당되며 이미지를 최대 2,000매까지 저장할 수 있는 폴더에 각각 저장됩니다. 파일 번호가 할당되는 방식을 변경할 수 있습니다.

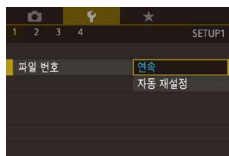

- [F1] 탭에서 [파일 번호]를 선택한 다음 옵션을 선택합니다.

연속	메모리 카드를 교체하여 촬영하는 경우에도 번호가 9999에 도달할 때까지 파일 번호가 연속해서 할당됩니다.
자동 재설정	메모리 카드를 교체하거나 새로운 폴더를 생성하면 파일 번호가 0001부터 다시 시작됩니다.

촬영 전 준비사항

기본 기능 가이드

고급 기능 가이드

카메라의 기본 조작

자동 모드 / 하이브리드 오토 모드

기타 촬영 모드

P 모드

Tv, Av, M, C1 및 C2 모드

재생 모드

무선 기능

메뉴 설정하기

액세서리

부록

색인



- 새로 교체한 메모리 카드를 사용하는 경우에는 이 설정에서 선택한 옵션에 상관없이 기존의 이미지 번호에 연속하는 파일 번호를 할당합니다. 파일 번호를 0001부터 저장하려면 빈 메모리 카드를 사용하거나 메모리 카드를 포맷한 후 (📖156) 사용하십시오.

메모리 카드 포맷하기

새 메모리 카드 또는 다른 기기에서 포맷한 메모리 카드는 사용하기 전에 반드시 본 카메라로 다시 포맷해야 합니다.

메모리 카드를 포맷하면 메모리 카드에 있는 모든 데이터가 삭제됩니다. 포맷하기 전에 메모리 카드에 저장된 이미지를 컴퓨터에 복사하거나 다른 방법으로 백업해 두십시오.

1 [포맷] 화면을 표시합니다.

- [🔍] 탭에서 [포맷]을 선택한 다음 [🔍] 버튼을 누릅니다

2 [확인]을 선택합니다.

- [◀][▶] 버튼을 누르거나 [🔍] 다이얼을 돌려 [확인]을 선택한 다음 [🔍] 버튼을 누릅니다.

3 메모리 카드를 포맷합니다.

- [▲][▼] 버튼을 누르거나 [🔍] 다이얼을 돌려 [확인]을 선택한 다음 [🔍] 버튼을 눌러 포맷을 시작합니다.
- 포맷이 완료되면 [메모리 카드 포맷이 완료되었습니다]가 나타납니다. [🔍] 버튼을 누릅니다.

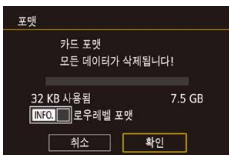

- 메모리 카드의 데이터를 포맷하거나 삭제하면 카드의 파일 관리 정보만 변경되며 그 내용은 완전히 삭제되지 않습니다. 메모리 카드를 양도하거나 폐기하는 경우, 카드를 물리적으로 파괴하는 등 주의를 기울여 개인 정보가 유출되는 것을 방지하십시오.



- 포맷 화면에 표시되는 메모리 카드의 전체 용량은 메모리 카드에 표시된 것보다 적을 수 있습니다.

로우 레벨 포맷

다음의 경우에는 로우 레벨 포맷을 수행하십시오: [메모리 카드 에러]가 표시된 경우, 카메라가 정상적으로 작동하지 않는 경우, 메모리 카드의 이미지 기록/읽기 속도가 떨어진 경우, 또는 연속 촬영 속도가 떨어지거나 동영상 촬영이 갑자기 정지하는 경우. 로우 레벨로 포맷하면 메모리 카드에 있는 모든 데이터가 삭제됩니다. 로우 레벨로 포맷하기 전에 메모리 카드에 저장된 이미지를 컴퓨터에 복사하거나 다른 방법으로 백업해 두십시오.

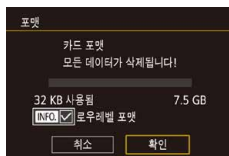

- "메모리 카드 포맷하기" (📖156)의 단계 2 화면에서 [INFO] 버튼을 눌러 [로우레벨 포맷]을 선택합니다. [✓] 아이콘이 표시됩니다.
- "메모리 카드 포맷하기" (📖156)의 단계 2를 따라 포맷을 계속합니다.



- 로우레벨 포맷은 메모리 카드의 모든 기록 영역을 삭제하기 때문에 "메모리 카드 포맷하기" (📖156)보다 시간이 더 걸릴 수 있습니다.
- 로우 레벨 포맷을 수행 중에 취소하려면 [취소]를 선택하십시오. 로우레벨 포맷을 중지하는 경우 데이터는 모두 삭제되지만 메모리 카드는 정상적으로 사용할 수 있습니다.

촬영 전 준비사항

기본 기능 가이드

고급 기능 가이드

카메라의 기본 조작

자동 모드 / 하이브리드 오토 모드

기타 촬영 모드

P 모드

Tv, Av, M, C1 및 C2 모드

재생 모드

무선 기능

메뉴 설정하기

액세서리

부록

색인

비디오 형식 변경하기

디스플레이에 사용할 TV의 비디오 형식을 설정합니다. 이 설정은 동영상에 사용 가능한 화질 (프레임 레이트)을 결정합니다.

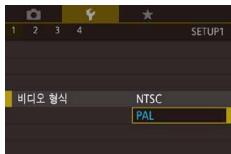

- [F1] 탭에서 [비디오 형식]을 선택한 다음 옵션을 선택합니다.

전자 수평계 보정

카메라 수평이 제대로 맞지 않으면 전자 수평계를 보정하십시오. 더욱 정확한 보정을 위해 사전에 격자 (□95)를 표시해 카메라의 수평 보정을 보조할 수 있습니다.

1 카메라가 수평인지 확인합니다.

- 탁자와 같이 평평한 표면에 카메라를 둡니다.

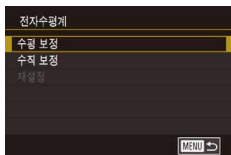

2 전자 수평계를 보정합니다.

- [F1] 탭에서 [전자수평계]를 선택한 다음 [OK] 버튼을 누릅니다.
- 좌우 기울기를 조정하려면 [수평 보정]을 선택하고 전후 기울기를 조정하려면 [수직 보정]을 선택한 다음 [OK] 버튼을 누릅니다. 확인 메시지가 나타납니다.
- [확인]을 선택한 다음 [OK] 버튼을 누릅니다.

전자 수평계 재설정하기

다음과 같이 전자 수평계를 원래 상태로 되돌릴 수 있습니다. 전자 수평계를 보정하지 않은 경우는 이 기능을 사용할 수 없습니다.



- [F1] 탭에서 [전자수평계]를 선택한 다음 [OK] 버튼을 누릅니다.
- [재설정]을 선택한 다음 [OK] 버튼을 누릅니다.
- [확인]을 선택한 다음 [OK] 버튼을 누릅니다.

에코 모드 사용하기

이 기능을 사용하면 촬영 모드에서 배터리 전원을 절약할 수 있습니다. 카메라를 사용 중이 아닐 때는 배터리 소모를 줄이도록 화면이 어두워집니다.



1 설정값을 지정합니다.

- [F2] 탭에서 [에코 모드]를 선택한 다음 [켜기]를 선택합니다.
- [ECO]가 촬영 화면에 나타납니다. (191).
- 카메라를 약 2초간 사용하지 않으면 화면이 어두워지고, 어두워진 후 약 10초가 지나면 화면이 꺼집니다. 약 3분 동안 사용하지 않으면 카메라의 전원이 꺼집니다.

2 촬영합니다.

- 화면이 꺼지고 표시등이 깜박일 때 셔터 버튼을 반누름하면 화면이 켜지고 촬영을 계속할 수 있습니다.

촬영 전 준비사항

기본 기능 가이드

고급 기능 가이드

카메라의 기본 조작

자동 모드 / 하이브리드 오토 모드

기타 촬영 모드

P 모드

Tv, Av, M, C1 및 C2 모드

재생 모드

무선 기능

메뉴 설정하기

액세서리

부록

색인

절전 기능 조정

필요에 따라 자동 전원 오프와 디스플레이 끄기로 카메라와 화면을 끄는 시간을 자동으로 조정할 수 있습니다 (📖31).



- [🔧] 탭에서 [절전]을 선택한 다음 [👉] 버튼을 누릅니다.
- 항목을 선택하고 [👉] 버튼을 누릅니다. [▲][▼] 버튼을 누르거나 [🔄] 다이얼을 돌려 순서를 변경한 다음 [👉] 버튼을 누릅니다.



- 배터리 전원을 절약하려면 일반적으로 [자동 전원 오프]를 [1분]으로 설정하고 [디스플레이 끄기]는 [1분] 이하로 설정해야 합니다.



- [자동 전원 오프]를 [끄기]로 설정해도 [디스플레이 끄기]의 설정은 적용됩니다.
- 에코 모드 (📖157)를 [켜기]로 설정하면 이 절전 기능은 사용할 수 없습니다.

화면 밝기

스크린과 뷰파인더의 밝기를 개별적으로 설정할 수 있습니다. 먼저 조정할 디스플레이가 실행되는지 확인한 후 조정을 시작하십시오.



- [🔧] 탭 > [디스플레이 밝기]를 선택하고 [👉] 버튼을 누른 다음 [◀][▶] 버튼을 누르거나 [🔄] 다이얼을 돌려 밝기를 조정합니다.



- 최대 밝기를 원하는 경우에는 [INFO] 버튼을 1초 이상 누르십시오. ([🔧] 탭의 [디스플레이 밝기] 설정을 덮어씁니다.) [INFO] 버튼을 다시 1초 이상 누르거나 카메라를 다시 시작하면 원래의 화면 밝기로 되돌아갑니다.

화면 정보 색상 전환하기

화면과 메뉴에 표시되는 정보를 저조명 조건에서 촬영할 때에 적합한 색상으로 변경할 수 있습니다.



- [🔧] 탭에서 [아간 표시]를 선택한 다음 [켜기]를 선택합니다.
- 원래의 디스플레이로 되돌아가려면 [끄기]를 터치합니다.



- [INFO] 버튼을 1초 이상 눌러서 설정을 [끄기]로 되돌릴 수도 있습니다.

촬영 전 준비사항

기본 기능 가이드

고급 기능 가이드

카메라의 기본 조작

자동 모드 / 하이브리드 오토 모드

기타 촬영 모드

P 모드

Tv, Av, M, C1 및 C2 모드

재생 모드

무선 기능

메뉴 설정하기

액세서리

부록

색인

세계 시간

해외에서 여행하는 경우 목적지와 시간대 설정을 현지 날짜와 시간에 맞추어 이미지에 기록하려면, 목적지를 미리 등록하여 해당 시간대로 전환하면 됩니다. 이 기능을 이용하면 날짜/시간을 수동으로 설정할 필요가 없습니다. 세계 시간을 사용하기 전에 반드시 "날짜 및 시간 설정하기" (191) 설명된 대로 먼저 날짜/시간 및 해당 지역 시간대를 설정하십시오.

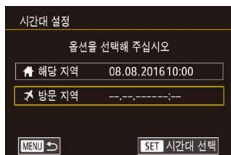

1 방문 지역 시간대를 설정합니다.

- [F2] 탭에서 [시간대 설정]을 선택한 다음 [OK] 버튼을 누릅니다.
- [▲][▼] 버튼을 누르거나 [DIAL] 다이얼을 돌려 [방문 지역]을 선택한 다음 [OK] 버튼을 누릅니다.
- [◀][▶] 버튼을 눌러 방문 지역을 선택합니다.
- 서머 타임 (1시간 빠름)을 설정하려면 [▲][▼] 버튼을 눌러 [☀]를 선택한 다음 [◀][▶] 버튼을 눌러 [☀]를 선택합니다.
- [OK] 버튼을 누릅니다.

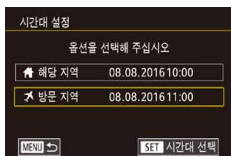

2 방문 지역 시간대로 전환합니다.

- [▲][▼] 버튼을 누르거나 [DIAL] 다이얼을 돌려 [방문 지역]을 선택한 다음 [MENU] 버튼을 누릅니다.
- [X]가 촬영 화면에 나타납니다 (191).



- [X] 모드에서 날짜나 시간을 변경하면 (22) [해당 지역] 시간과 날짜가 자동으로 변경됩니다.

날짜 및 시간

다음과 같이 날짜/시간을 변경합니다.



- [F2] 탭에서 [날짜/시간]을 선택한 다음 [OK] 버튼을 누릅니다.
- [◀][▶] 버튼을 눌러 옵션을 선택한 다음 [▲][▼] 버튼을 누르거나 [DIAL] 다이얼을 돌려 설정값을 조정합니다.

디스플레이 언어

디스플레이 언어는 필요에 따라 변경할 수 있습니다.

English	Norsk	Română
Deutsch	Svenska	Türkçe
Français	Español	العربية
Nederlands	Ελληνικά	Հայերեն
Dansk	Русский	繁體中文
Português	Polski	繁體中文
Suomi	Čeština	한국어
Italiano	Magyar	日本語
Українська		

- [F3] 탭에서 [언어]를 선택한 다음 [OK] 버튼을 누릅니다.
- [▲][▼][◀][▶] 버튼을 누르거나 [DIAL] 다이얼을 돌려 언어를 선택한 다음 [OK] 버튼을 누릅니다.



- [OK] 버튼을 누른 상태에서 [MENU] 버튼을 눌러 재생 모드에서 [언어] 화면을 표시할 수도 있습니다.

카메라 음소거하기

셔터 버튼을 누르거나 셀프 타이머를 실행할 때 카메라에서 사운드가 발생하지 않도록 할 수 있습니다.

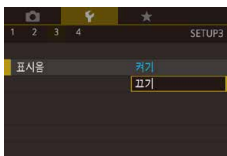

- [F3] 탭에서 [표시음]을 선택한 다음 [끄기]를 선택합니다.

촬영 전 준비사항

기본 기능 가이드

고급 기능 가이드

카메라의 기본 조작

자동 모드 / 하이브리드 오토 모드

기타 촬영 모드

P 모드

Tv, Av, M, C1 및 C2 모드

재생 모드

무선 기능

메뉴 설정하기

액세서리

부록

색인

카메라 사운드 활성화하기

버튼을 누르거나 화면을 터치하는 등 카메라를 조작한 후의 피드백을 위해 사운드를 재생할 수 있습니다.



- [F3] 탭에서 [조작음 볼륨]을 선택한 다음 [켜기]를 선택합니다.

힌트와 팁 끄기

일반적으로 킷 설정 메뉴 (📖34)나 촬영 화면 (📖69)에서 항목을 선택하면 힌트가 표시됩니다. 원하는 경우 이 정보를 끌 수 있습니다.



- [F3] 탭에서 [힌트와 팁]을 선택한 다음 [끄기]를 선택합니다.

아이콘으로 촬영 모드 나열하기

보다 빠른 선택을 위해 선택 화면에 촬영 모드 목록을 모드 이름 없이 아이콘으로만 표시할 수 있습니다.



- [F3] 탭에서 [촬영 모드 아이콘 설정]을 선택한 다음 [작게, 정보 없음]을 선택하십시오.

터치 스크린 패널 조정하기

터치 스크린 패널의 감도를 높여 가벼운 터치에도 반응하도록 하거나, 터치 조작을 해제할 수 있습니다.

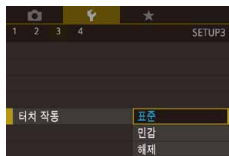

- [F3] 탭 > [터치 작동]을 선택한 다음 원하는 옵션을 선택합니다.
- 터치 스크린 패널의 감도를 높이려면 [민감]을, 터치 조작을 해제하려면 [해제]를 선택하십시오.



- 터치 스크린 패널을 사용할 때에는 다음의 주의 사항을 참고하십시오.
 - 스크린은 압력에 감응하지 않습니다. 손톱이나 볼펜과 같은 날카로운 도구를 사용하여 터치 조작을 하지 마십시오.
 - 젖은 손가락으로 터치 스크린을 조작하지 마십시오.
 - 스크린이나 손가락이 젖었을 때 터치 스크린을 조작하는 경우 카메라가 반응하지 않거나 오작동이 발생할 수 있습니다. 이 경우에는 카메라의 전원을 끄고 천으로 스크린을 닦아 주십시오.
 - 시중에서 구입한 스크린 보호 필름이나 접착 필름을 부착하지 마십시오. 터치 조작 시의 반응 감도가 감소할 수 있습니다.
- [민감]으로 설정하고 터치 조작을 빨리하는 경우에는 카메라의 반응 감도가 낮을 수 있습니다.

촬영 전 준비사항

기본 기능 가이드

고급 기능 가이드

카메라의 기본 조작

자동 모드 / 하이브리드 오토 모드

기타 촬영 모드

P 모드

Tv, Av, M, C1 및 C2 모드

재생 모드

무선 기능

메뉴 설정하기

액세서리

부록

색인

이미지 센서 클리닝

카메라의 전원을 켜거나 끌 때마다, 또는 카메라의 절전 모드가 실행될 때마다 이미지 센서 클리닝이 자동으로 작동하여 먼지를 제거합니다. 필요에 따라 자동 클리닝 기능을 활성화하거나 해제할 수 있습니다.

자동 클리닝 기능 해제하기

1 설정 화면을 표시합니다.

- 촬영 모드에서 카메라를 켜 후 [F3] 탭의 [센서 클리닝]을 선택하고 [ON] 버튼을 누릅니다.
- [▲][▼] 버튼을 누르거나 [DISC] 다이얼을 돌려 [자동 클리닝:끄]를 선택한 다음 [ON] 버튼을 누릅니다.

2 설정값을 지정합니다.

- [◀][▶] 버튼을 누르거나 [DISC] 다이얼을 돌려 [해제]를 선택한 다음 [ON] 버튼을 누릅니다.

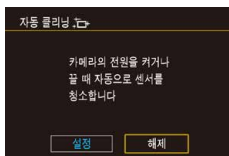

클리닝 기능 활성화하기

1 설정 화면을 표시합니다.

- 촬영 모드에서 카메라를 켜 후 [F3] 탭의 [센서 클리닝]을 선택하고 [ON] 버튼을 누릅니다.
- [▲][▼] 버튼을 누르거나 [DISC] 다이얼을 돌려 [클리닝 기능 즉시 실행:켄]을 선택한 다음 [ON] 버튼을 누릅니다.

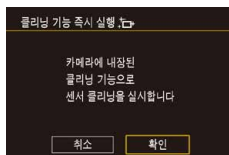

2 클리닝을 시작합니다.

- [◀][▶] 버튼을 누르거나 [DISC] 다이얼을 돌려 [확인]을 선택한 다음 [ON] 버튼을 누릅니다.
- 센서 클리닝이 진행 중임을 나타내는 메시지가 표시됩니다. 셔터 사운드가 발생하지만 사진이 촬영된 것은 아닙니다.



- 카메라에 렌즈가 부착되어 있지 않은 경우에도 센서 클리닝은 작동합니다. 렌즈가 부착되어 있지 않을 때에는 렌즈 마운트 안으로 손가락이나 블로어의 팁을 넣지 마십시오. 셔터 막이 손상될 수 있습니다.



- 최상의 결과를 위해 카메라를 책상이나 기타 평평한 표면 위에 올바른 방향으로 세운 상태에서 클리닝하십시오.
- 클리닝을 여러 번 반복하여 실행해도 결과가 더 좋아지지 않습니다. 클리닝을 실행한 직후에는 [클리닝 기능 즉시 실행:켄]이 선택 불가능할 수도 있습니다.
- 센서 클리닝으로 제거되지 않는 먼지나 기타 물질에 대해서는 캐논 서포트 센터로 문의하여 주십시오.

촬영 전 준비사항

기본 기능 가이드

고급 기능 가이드

카메라의 기본 조작

자동 모드 / 하이브리드 오토 모드

기타 촬영 모드

P 모드

Tv, Av, M, C1 및 C2 모드

재생 모드

무선 기능

메뉴 설정하기

액세서리

부록

색인

센서 클리닝 기능 수동으로 실행하기

자동 클리닝 기능을 실행한 후에도 남아있는 먼지는 별매의 블로어나 기타 특수 도구를 사용하여 제거할 수 있습니다.

이미지 센서의 표면은 매우 민감합니다. 센서를 수동으로 클리닝해야 하는 경우에는 캐논 서포트 센터에 서비스를 요청할 것을 권장합니다.

- 1 카메라가 꺼져 있는지 확인합니다.
- 2 렌즈를 분리합니다.
- 3 센서를 클리닝합니다.



- 이미지 센서는 매우 민감합니다. 클리닝 시에는 주의를 기울여 주십시오.
- 브러시가 없는 블로어를 사용하여 주십시오. 브러시를 사용하면 센서 표면에 스크래치가 생길 수 있습니다.
- 렌즈 마운트와 카메라 내부에 블로어 팁을 넣지 마십시오. 서터 막이 손상될 수 있습니다.
- 캔에 담긴 청소용 압축 공기나 가스를 사용하여 센서를 클리닝하지 마십시오. 압력으로 인해 센서가 손상되거나, 스프레이 가스가 센서 표면에서 동결될 수 있습니다.
- 블로어로 제거가 불가능한 얼룩이 남아있는 경우에는 캐논 서포트 센터에 센서 클리닝을 요청할 것을 권장합니다.

인증 마크 확인하기

카메라가 인증받은 인증 마크의 일부를 화면에서 확인할 수 있습니다. 기타 인증 마크는 본 설명서, 카메라 포장 또는 카메라 본체에 인쇄되어 있습니다.



- [F4] 탭에서 [인증 마크 표시]를 선택한 다음 [OK] 버튼을 누릅니다.

이미지에 저작권 정보 기록 설정하기

이미지를 촬영한 사람의 이름과 저작권 세부 내용을 기록하려면 다음과 같은 정보를 먼저 설정하십시오.



- [F4] 탭에서 [저작권 정보]를 선택한 다음 [OK] 버튼을 누릅니다.
- [▲][▼] 버튼을 누르거나 [DIAL] 다이얼을 돌려 [만드이 이름 입력] 또는 [저작권 상세정보 입력]을 선택합니다. [OK] 버튼을 눌러 키보드를 표시한 다음 이름을 입력합니다 (P.37).
- [MENU] 버튼을 누릅니다. [변경 내용을 저장하겠습니까?]라는 메시지가 나타나면 [▶] 버튼을 누르거나 [DIAL] 다이얼을 돌려 [예]를 선택한 다음 [OK] 버튼을 누릅니다.
- 설정된 정보가 이미지에 기록됩니다.



- 입력된 정보를 확인하려면 위의 화면에서 [저작권 정보 표시]를 선택한 다음 [OK] 버튼을 누르십시오.
- EOS Utility (P.176)를 사용해 저작권 정보를 입력, 변경, 삭제할 수도 있습니다. 제공된 소프트웨어로 입력한 문자의 일부는 카메라에서는 보이지 않을 수 있으나 이미지는 올바르게 기록됩니다.
- 이미지를 컴퓨터에 저장하면 소프트웨어를 사용해 이미지에 기록된 저작권 정보를 확인할 수 있습니다.
- 필요한 경우 캐논 웹사이트에서 EOS Utility 사용 설명서를 다운로드 하십시오. 다운로드 방법에 대한 내용은 "소프트웨어 사용 설명서" (P.176)를 참조하십시오.

촬영 전 준비사항

기본 기능 가이드

고급 기능 가이드

카메라의 기본 조작

자동 모드 / 하이브리드 오토 모드

기타 촬영 모드

P 모드

Tv, Av, M, C1 및 C2 모드

재생 모드

무선 기능

메뉴 설정하기

액세서리

부록

색인

저작권 정보 모두 삭제하기

다음과 같이 작가의 이름과 저작권 세부 내용을 모두 동시에 삭제할 수 있습니다.

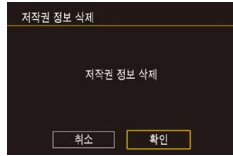

- "이미지에 저작권 정보 기록 설정하기" (📖162)의 단계를 따라 [저작권 정보 삭제]를 선택합니다.
- [◀][▶] 버튼을 누르거나 [🔄] 다이얼을 돌려 [확인]을 선택한 다음 [🔒] 버튼을 누릅니다.



- 이미지에 이미 기록된 저작권 정보는 삭제되지 않습니다.

기타 설정 조정하기

다음 설정값도 조정할 수 있습니다.

- [무선 통신 설정] ([🔧4] 탭) (📖127)
- [커스텀 촬영 모드 (C1, C2)] ([🔧4] 탭) (📖100)
- [📷 펌웨어 버전] ([🔧4] 탭) (펌웨어 업데이트에 사용)



- 펌웨어 업데이트 중에는 실수로 조작되는 것을 방지하기 위해 터치 스크린 패널이 해제됩니다.

설정값 초기화하기

설정값을 잘못 변경한 경우, 카메라를 초기 설정값으로 되돌릴 수 있습니다.

카메라의 모든 초기 설정값 복구하기

1 [기본 설정] 화면을 표시합니다.

- [🔧4] 탭에서 [카메라 설정 초기화]를 선택한 다음 [🔒] 버튼을 누릅니다.
- [▲][▼] 버튼을 누르거나 [🔄] 다이얼을 돌려 [기본 설정]을 선택한 다음 [🔒] 버튼을 누릅니다.

2 초기 설정으로 복구합니다.

- [◀][▶] 버튼을 누르거나 [🔄] 다이얼을 돌려 [확인]을 선택한 다음 [🔒] 버튼을 누릅니다.
- 카메라의 모든 초기 설정값이 복구됩니다.

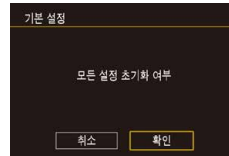

- 다음 기능은 초기 설정으로 되돌릴 수 없습니다.
 - [🔧1] 탭의 [비디오 형식] 설정값 (📖157)
 - [🔧2] 탭의 [시간대 설정] (📖159), [날짜/시간] (📖159), [언어] (📖159) 설정값 (📖159)
 - [📷5] 탭의 [플레이스 제어]의 [외부 플레이스 기능 설정], [외부 플레이스 C.Fn 설정] 설정값
 - [📷1] 탭
 - 노출 보정 (📖69) 설정값
 - 촬영 모드 (📖56)
 - 무선 통신 설정 (📖127)
 - 전자 수평계의 보정 수치 (📖157)
 - 저작권 정보 (📖163)

촬영 전 준비사항

기본 기능 가이드

고급 기능 가이드

카메라의 기본 조작

자동 모드 / 하이브리드 오토 모드

기타 촬영 모드

P 모드

Tv, Av, M, C1 및 C2 모드

재생 모드

무선 기능

메뉴 설정하기

액세서리

부록

색인

각 기능의 초기 설정값 복구하기

다음 기능의 설정값을 초기 설정값으로 개별적으로 복구할 수 있습니다.

- 커스텀 촬영 모드의 사용자 설정
- [CAM5] 탭의 [플래시 제어]의 [내장 플래시 기능 설정], [외부 플래시 기능 설정], [외부 플래시 C.Fn 설정] 설정값
- [M1] 탭
- 무선 통신 설정
- 전자 수평계의 보정 수치
- 저작권 정보



1 [기타 설정] 화면을 표시합니다.

- [CAM4] 탭에서 [카메라 설정 초기화]를 선택한 다음 [OK] 버튼을 누릅니다.
- [▲][▼] 버튼을 누르거나 [DISP] 다이얼을 돌려 [기타 설정]을 선택한 다음 [OK] 버튼을 누릅니다.

2 초기화할 기능을 선택합니다.

- [▲][▼] 버튼을 누르거나 [DISP] 다이얼을 돌려 초기화할 기능을 선택한 다음 [OK] 버튼을 누릅니다.

3 초기 설정으로 복구합니다.

- [◀][▶] 버튼을 누르거나 [DISP] 다이얼을 돌려 [확인]을 선택한 다음 [OK] 버튼을 누릅니다.
- 기능이 초기 설정값으로 복구됩니다.

촬영 전 준비사항

기본 기능 가이드

고급 기능 가이드

카메라의 기본 조작

자동 모드 / 하이브리드 오토 모드

기타 촬영 모드

P 모드

Tv, Av, M, C1 및 C2 모드

재생 모드

무선 기능

메뉴 설정하기

액세서리

부록

색인

액세서리

캐논 액세서리 및 기타 호환 액세서리 (별매)를 사용하여 다양한 촬영을 즐길 수 있습니다.

캐논 정품 액세서리 사용을 권장합니다.

이 제품은 캐논 정품 액세서리와 함께 사용할 때 최고의 성능을 발휘합니다. 비정품 액세서리의 오작동 (예를 들면 전해액의 누출, 배터리의 폭발 등)에 의하여 발생된 화재 또는 제품 파손 등의 사고에 대하여 캐논은 책임을 지지 않습니다. 캐논 제품의 액세서리의 오작동에 의하여 발생한 제품의 하자에 대한 수리는 보증 대상이 아니며 비용이 발생할 수 있음을 주지하여 주십시오.

촬영 전 준비사항

기본 기능 가이드

고급 기능 가이드

카메라의 기본 조작

자동 모드 / 하이브리드 오토 모드

기타 촬영 모드

P 모드

Tv, Av, M, C1 및 C2 모드

재생 모드

무선 기능

메뉴 설정하기

액세서리

부록

색인

시스템 맵

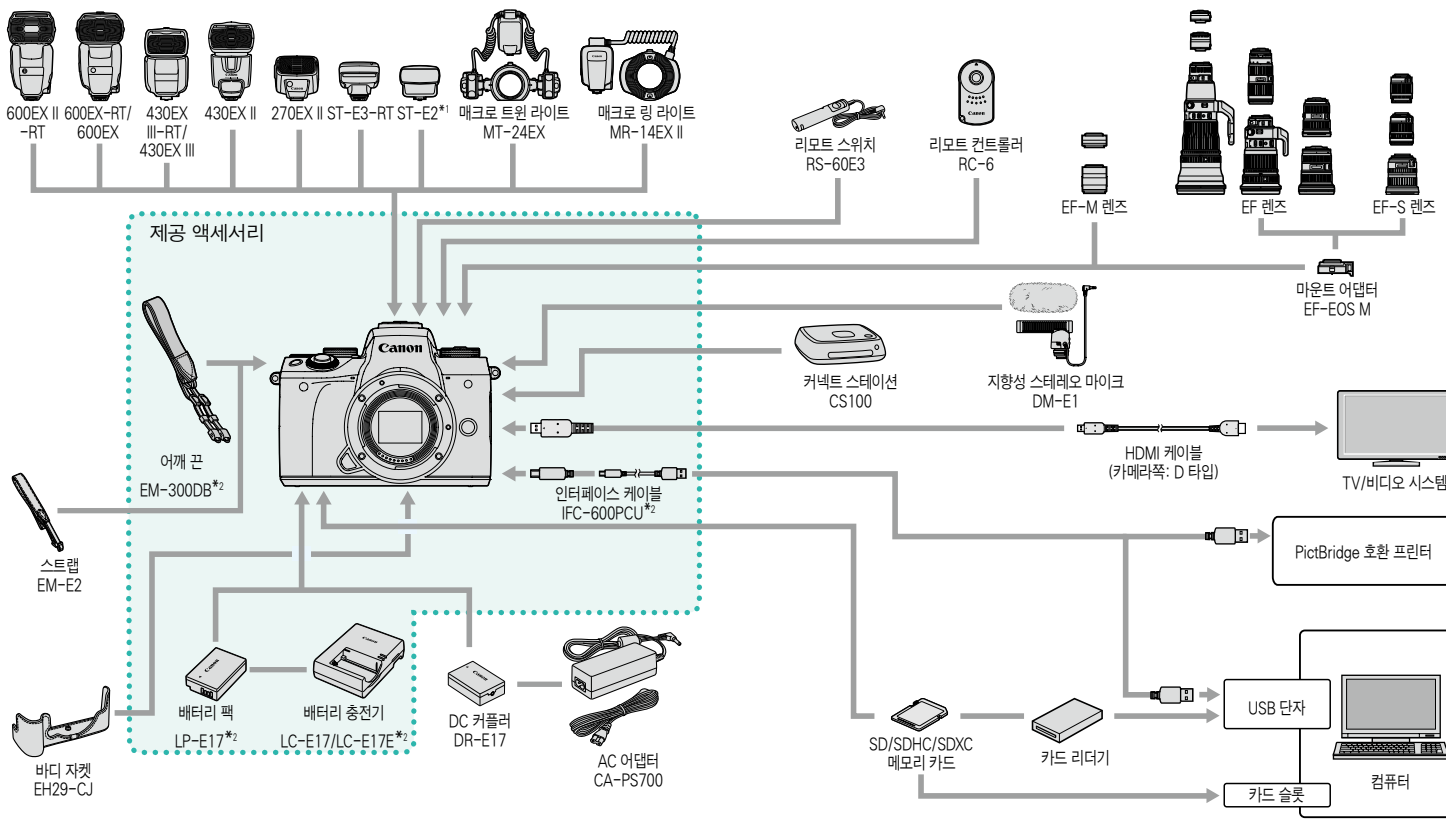

촬영 전 준비사항

기본 기능 가이드

고급 기능 가이드

카메라의 기본 조작

자동 모드 / 하이브리드 오토 모드

기타 촬영 모드

P 모드

Tv, Av, M, C1 및 C2 모드

재생 모드

무선 기능

메뉴 설정하기

액세서리

부록

색인

*1 일부 렌즈의 경우 오프 카메라 슈 코드 OC-E3이 필요할 수 있습니다.

*2 별도로 구매 가능합니다.

별매 액세서리

다음 카메라 액세서리는 별도로 판매됩니다. 구입 가능 여부는 지역에 따라 다르며 일부 액세서리는 더 이상 판매하지 않을 수도 있습니다.

렌즈

EF-M, EF 렌즈, EF-S 렌즈

- 피사체나 촬영 스타일에 맞게 렌즈를 교체할 수 있습니다. EF 렌즈 및 EF-S 렌즈를 사용하기 위해서는 마운트 어댑터 EF-EOS M이 필요합니다.

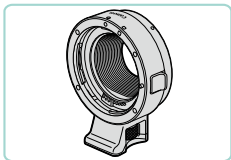

마운트 어댑터 EF-EOS M

- 본 마운트 어댑터를 사용해 EF 렌즈나 EF-S 렌즈를 장착하십시오.

전원

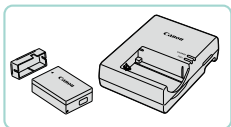

배터리 팩 LP-E17

- 재충전용 리튬 이온 배터리

배터리 충전기 LC-E17/LC-E17E

- 배터리 팩 LP-E17용 충전기



- 캐논 정품 이외의 배터리 팩을 사용하면 [배터리 통신 에러] 메시지가 표시되며 사용자 응답이 요구됩니다. 캐논 정품 이외의 배터리 팩 사용으로 인해 발생한 사고 (오작동, 화재 등)에 의해 발생한 손실에 대하여 캐논은 책임을 지지 않습니다.



- 배터리 팩에 커버를 부착하여 충전 상태를 편리하게 알 수 있습니다. 충전된 배터리 팩에는 ▲가 보이도록, 충전되지 않은 배터리 팩에는 ▲가 보이지 않도록 커버를 부착하십시오.

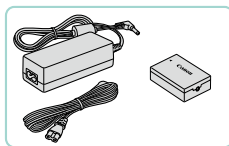

AC 어댑터 CA-PS700

- 가정용 전원을 사용하여 카메라 전원을 공급합니다. 카메라를 장시간 사용하는 경우, 또는 컴퓨터나 프린터에 카메라를 연결하는 경우에 사용할 것을 권장됩니다. 카메라에 장착된 배터리 팩을 충전할 수는 없습니다.

DC 커플러 DR-E17

- AC 어댑터와 함께 사용합니다.



- 배터리 충전기와 AC 어댑터는 100 - 240 V AC 전원 (50/60 Hz) 사용 지역에서 사용할 수 있습니다.
- 다른 형식의 전원 콘센트를 사용하는 경우에는 시중에서 판매하는 플러그용 어댑터를 사용하십시오. 여행용 변압기는 배터리 팩에 손상을 일으킬 수 있으므로 사용하지 마십시오.

촬영 전 준비사항

기본 기능 가이드

고급 기능 가이드

카메라의 기본 조작

자동 모드 / 하이브리드 오토 모드

기타 촬영 모드

P 모드

Tv, Av, M, C1 및 C2 모드

재생 모드

무선 기능

메뉴 설정하기

액세서리

부록

색인

플래시



스피드라이트 600EX II-RT/600EX-RT/ 600EX/430EX III-RT/430EX III/ 430EX II/270EX II

- 다양한 스타일의 플래시 촬영이 가능한 슈 마운트 타입의 플래시입니다. 스피드라이트 580EX II, 580EX, 550EX, 430EX, 420EX, 380EX, 320EX, 270EX, 220EX, 90EX도 지원합니다.



스피드라이트 트랜스미터 ST-E3-RT/ST-E2

- 슬라이브 스피드라이트 플래시의 무선 제어가 가능합니다 (스피드라이트 220EX/270EX 제외).
- ST-E2와 함께 일부 렌즈를 사용할 때는 오프 카메라 슈 코드 OC-E3가 필요할 수 있습니다.

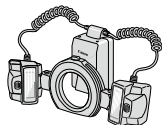

매크로 트윈 라이트 MT-24EX 매크로 링 라이트 MR-14EX II

- 다양한 스타일의 플래시 촬영이 가능한 외부 매크로 플래시입니다. MR-14EX도 지원합니다.



오프 카메라 슈 코드 OC-E3

- 스피드라이트를 카메라에 부착하지 않고 사용할 수 있는 연결 코드입니다.

마이크

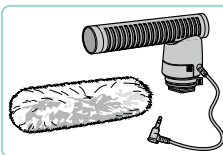

지향성 스테레오 마이크 DM-E1

- 동영상 기록 시에 마이크에 기록되는 렌즈와 카메라 조작성을 감소시킬 수 있습니다.

기타 액세서리

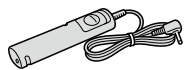

리모트 스위치 RS-60E3

- 셔터 버튼을 원격으로 조작할 수 있습니다 (셔터 버튼 반누름 또는 완전 누름).

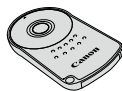

리모트 컨트롤러 RC-6

- 리모트 컨트롤러를 설정하면 카메라에서 원격 촬영을 수행할 수 있습니다.

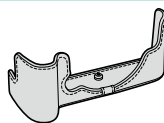

바디 자켓 EH29-CJ

- 먼지와 긁힘으로부터 카메라를 보호합니다.

촬영 전 준비사항

기본 기능 가이드

고급 기능 가이드

카메라의 기본 조작

자동 모드 / 하이브리드 오토 모드

기타 촬영 모드

P 모드

Tv, Av, M, C1 및 C2 모드

재생 모드

무선 기능

메뉴 설정하기

액세서리

부록

색인

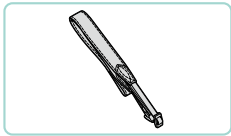

스트랩 EM-E2

- 바디 자켓 EH29-CJ와 동일한 가죽 소재로 제작된 스트랩입니다.

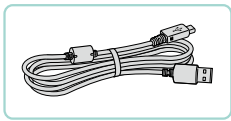

인터페이스 케이블 IFC-600PCU

- 카메라를 컴퓨터나 프린터에 연결하는 경우에 사용합니다.



- 어깨끈 EM-300DB에 포함된 링과 캡은 스트랩 EM-E2를 부착할 때 필요합니다.

프린터

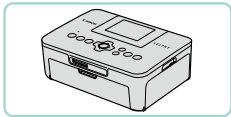

캐는 PictBridge 호환 프린터

- 컴퓨터를 사용하지 않고도 카메라를 직접 프린터에 연결하여 이미지를 인쇄할 수 있습니다.
자세한 내용은 가까운 캐는 대리점에 문의하십시오.

사진 및 동영상 저장

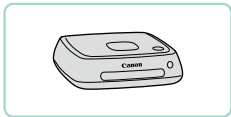

커넥트 스테이션 CS100

- 카메라의 이미지 저장하기, 연결된 TV에서 확인하기, Wi-Fi 호환 프린터에서 인쇄하기, 인터넷에서 공유하기 등의 기능을 사용할 수 있는 미디어 허브입니다.

별매 액세서리 사용하기

▶ 정지 이미지 ▶ 동영상

TV에서 재생하기

▶ 정지 이미지 ▶ 동영상

시중에 판매하는 HDMI 케이블 (2.5 m 이하, 카메라 쪽: D 타입 단자)을 사용하여 카메라를 HDTV에 연결하면 TV에서 촬영물을 재생할 수 있습니다.
[CFHD 59.94P], [CFHD 29.97P], [CFHD 23.98P], [CFHD 59.94P], [CFHD 50.00P], [CFHD 25.00P] 또는 [CFHD 50.00P] 화질로 촬영한 동영상을 고화질로 감상할 수 있습니다.
연결 방법 또는 입력 전환 방법에 대한 자세한 내용은 TV 설명서를 참조하십시오.

1 카메라와 TV가 꺼져 있는지 확인합니다.

2 카메라를 TV에 연결합니다.

- 그림과 같이 케이블 플러그를 TV의 HDMI 입력 단자에 삽입합니다.

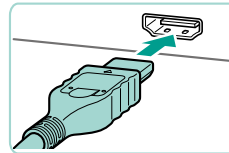

- 카메라의 단자 커버를 열고 케이블 플러그를 카메라의 단자에 꽂아지 삽입합니다.

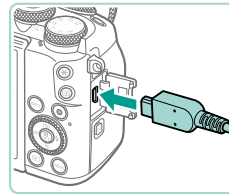

촬영 전 준비사항

기본 기능 가이드

고급 기능 가이드

카메라의 기본 조작

자동 모드 / 하이브리드 오토 모드

기타 촬영 모드

P 모드

Tv, Av, M, C1 및 C2 모드

재생 모드

무선 기능

메뉴 설정하기

액세서리

부록

색인

3 TV를 켜고 외부 입력 장치로 전환합니다.

- TV 입력을 단계 2에서 케이블과 연결한 외부 입력으로 전환합니다.

4 카메라를 켭니다.

- 전원 스위치를 [ON] 쪽으로 설정합니다.
- [▶] 버튼을 누릅니다.
- 카메라에 저장된 이미지가 TV에 나타납니다. (카메라의 화면에는 아무 것도 표시되지 않습니다.)
- 사용한 후에는 카메라와 TV를 끄고 케이블을 분리합니다.



- 카메라를 TV에 연결한 상태에서는 터치 동작이 지원되지 않습니다.



- 카메라를 TV에 연결하면 TV의 큰 화면으로 사진을 확인하면서 촬영할 수 있습니다. 촬영하려면 카메라 화면을 사용할 때와 동일한 과정을 진행하십시오. 그러나 화면은 확대할 수 없으며 (110) 야간 표시 (158)는 사용할 수 없습니다.

가정용 전원으로 카메라에 전원 공급하기

▶ 정지 이미지 ▶ 동영상

AC 어댑터 CA-PS700과 DC 커플러 DR-E17 (모두 별매)을 모두 사용하여 카메라에 전원을 공급하면 배터리 잔량을 모니터에서 확인할 필요 없이 카메라를 사용할 수 있습니다.

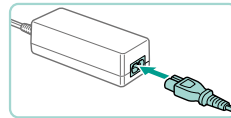
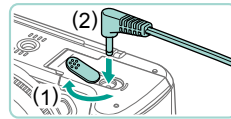
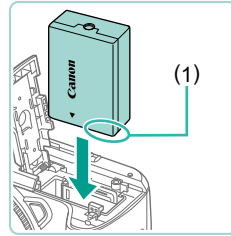

1 카메라가 꺼져 있는지 확인합니다.

2 커플러를 삽입합니다.

- "배터리 팩 및 메모리 카드 삽입하기" (120)의 단계 1을 따라 커버를 엽니다.
- 단자 (1)를 아래쪽으로 향하게 하여 커플러를 잡고 배터리 팩과 마찬가지로 ("배터리 팩 및 메모리 카드 삽입하기" (120)의 단계 2를 따라) 커플러를 삽입합니다.
- "배터리 팩 및 메모리 카드 삽입하기" (120)의 단계 4를 따라 커버를 닫습니다.

3 어댑터를 커플러에 연결합니다.

- 커버를 열고 어댑터의 플러그를 커플러에 끝까지 삽입합니다.

4 전원 코드를 연결합니다.

- 전원 코드의 한 쪽을 콤팩트 전원 어댑터에 삽입하고 다른 쪽을 전원 콘센트에 연결합니다.
- 카메라를 켜고 사용합니다.
- 사용이 끝나면 카메라의 전원을 끄고 전원 코드를 콘센트에서 분리합니다.

촬영 전 준비사항

기본 기능 가이드

고급 기능 가이드

카메라의 기본 조작

자동 모드 / 하이브리드 오토 모드

기타 촬영 모드

P 모드

Tv, Av, M, C1 및 C2 모드

재생 모드

무선 기능

메뉴 설정하기

액세서리

부록

색인



- 카메라가 켜진 상태에서 플러그나 전원 코드를 분리하지 마십시오. 촬영물이 삭제되거나 카메라가 손상될 수 있습니다.
- 어댑터나 어댑터 코드를 다른 물체에 연결하지 마십시오. 이 경우 제품이 고장나거나 손상될 수 있습니다.

원격 촬영하기

리모트 컨트롤러 RC-6 (별매)을 사용하면 카메라로부터 최대 약 5미터 앞에서 사진을 촬영할 수 있습니다.

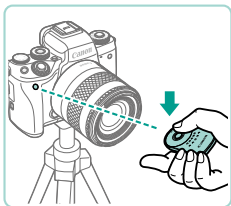

- "셀프 타이머 사용하기" (책 44)의 단계 1을 따라 []를 선택합니다.
- 리모트 컨트롤러를 카메라의 리모트 컨트롤 센서로 향하고 송신 버튼을 누릅니다.



- 피사체에 초점이 맞기 전까지는 카메라가 촬영을 하지 않습니다.
- 주변의 형광등이나 LED 조명에 의해 셔터 릴리즈가 실수로 작동할 수 있습니다. 이러한 광원에서 가능한 멀리 떨어져서 카메라를 사용하십시오.
- TV 리모컨이나 유사 기기가 카메라를 향해 하여 조작하면 셔터 릴리즈가 작동할 수 있습니다.

리모트 스위치 (별매) 사용하기

별매의 리모트 스위치 RS-60E3은 카메라의 셔터 버튼을 직접 누를 때 발생하는 카메라의 흔들림을 방지하는 데 사용됩니다. 이 별매 액세서리는 느린 셔터 스피드로 촬영할 때 유용합니다.

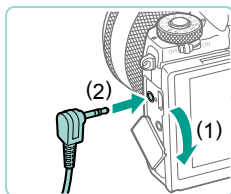

1 리모트 스위치를 연결합니다.

- 카메라가 꺼져 있는지 확인합니다.
- 단자 커버를 열고 리모트 스위치 플러그를 삽입합니다.

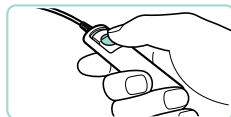

2 촬영합니다.

- 카메라를 켭니다.
- 리모트 스위치의 릴리즈 버튼을 눌러 촬영합니다.

핫 슈 사용하기

핫 슈를 사용하여 별매의 외부 플래시나 마이크를 장착합니다.

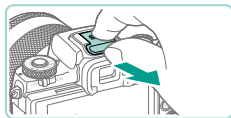

1 핫 슈 캡을 분리합니다.

- 그림과 같이 캡을 빼냅니다.
- 캡의 분실을 방지하려면 외부 플래시나 마이크의 케이스 안에 보관하십시오.

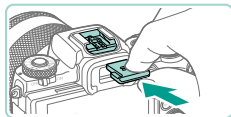

2 핫 슈 캡을 부착합니다.

- 외부 플래시나 마이크를 제거한 후 캡을 다시 부착해 핫 슈를 보호합니다.
- 그림과 같이 캡을 끼웁니다.

촬영 전 준비사항

기본 기능 가이드

고급 기능 가이드

카메라의 기본 조작

자동 모드 / 하이브리드 오토 모드

기타 촬영 모드

P 모드

Tv, Av, M, C1 및 C2 모드

재생 모드

무선 기능

메뉴 설정하기

액세서리

부록

색인

외부 플래시 (별매) 사용하기

▶ 정지 이미지 ▶ 동영상

스피드라이트 EX 시리즈 플래시 옵션을 사용하여 보다 고급스러운 플래시 사진을 촬영할 수 있습니다.



- EX 시리즈 이외의 캐논 플래시를 사용하면 제대로 발광하지 않거나 전혀 발광하지 않을 수 있습니다.
- 캐논 플래시 이외의 다른 제품 (특히 고압 플래시) 또는 플래시 액세서리를 사용하면 카메라가 오작동하거나 카메라가 손상될 수 있습니다.



- 자세한 내용은 스피드라이트 EX 시리즈 설명서를 참조하십시오. 본 카메라는 타입 A 카메라로 EX 시리즈 스피드라이트의 모든 기능을 사용할 수 있습니다.

1 플래시를 장착합니다.

- 카메라가 꺼져 있는지 확인한 다음 플래시를 장착합니다.

2 플래시를 켜 다음 카메라를 켭니다.

- 주황색 [L] 아이콘이 나타납니다.
- 플래시가 준비되면 플래시 작동 램프가 켜집니다.

3 촬영 모드 [P], [Tv], [Av] 또는 [M]을 선택합니다.

- 플래시 설정값은 이 모드에서만 지정할 수 있습니다. 다른 모드에서는 상황에 따라 플래시가 자동으로 조정되고 발광합니다.

4 외부 플래시를 설정합니다 (172).



- 매크로 링 라이트나 매크로 트윈 라이트의 코드 또는 오프카메라 슈 코드가 플래시 헤드를 가리지 않게 하십시오.
- 삼각대를 사용할 경우, 레그 위치를 조정하여 레그가 플래시 헤드에 닿지 않도록 하십시오.



- 스피드라이트 EX 시리즈를 부착한 상태에서는 설정 화면이 표시되지 않기 때문에 내장 플래시 설정값을 지정할 수 없습니다.
- [▶] 버튼을 1초 이상 눌러서 설정 화면을 표시할 수도 있습니다.
- 외부 플래시의 AF 보조광이 발광하지 않습니다.

외부 플래시 기능 설정하기

외부 플래시를 장착한 경우 MENU (35) > [CAMERA] 탭 > [플래시 제어]에서 다음 설정을 구성할 수 있습니다.

- 플래시 발광 (82)
- E-TTL II 측광 방식 (84)
- 적목 수정 (51)
- 세이프티 FE (83)
- 외부 플래시 기능 설정 (172)
- 외부 플래시 커스텀 기능 설정 (174)
- 설정 초기화 (174)



- [외부 플래시 기능 설정]을 선택하고 [ON] 버튼을 눌러 좌측의 화면을 표시합니다.
- [▲][▼][◀][▶] 버튼을 누르거나 [DISK] 다이얼을 돌려 항목을 선택한 다음 [ON] 버튼을 누릅니다. 표시되는 화면에서 [◀][▶] 버튼을 누르거나 [DISK] 다이얼을 돌려 옵션을 선택한 다음 [ON] 버튼을 누릅니다.

촬영 전 준비사항

기본 기능 가이드

고급 기능 가이드

카메라의 기본 조작

자동 모드 / 하이브리드 오토 모드

기타 촬영 모드

P 모드

Tv, Av, M, C1 및 C2 모드

재생 모드

무선 기능

메뉴 설정하기

액세서리

부록

색인

설정 옵션	설명
플래시 모드	<p>원하는 플래시 촬영에 맞는 플래시 모드를 선택할 수 있습니다.</p> <ul style="list-style-type: none"> [E-TTL II 플래시 측광]은 자동으로 발광하는 EX 시리즈 스피드라이트의 표준 모드입니다. 직접 [플래시 발광량]을 결정하려면 [수동 발광] 모드를 선택하십시오. 기타 플래시 모드에 관한 자세한 내용은 해당 모드와 호환되는 플래시의 사용 설명서를 참조하십시오.
무선 플래시 기능	<p>여러 개의 플래시를 사용하여 무선 플래시 촬영을 수행할 수 있습니다. 여러 개의 플래시로 촬영할 때에는 전파 채널, 광 채널 및 마스터 플래시 발광의 설정도 구성할 수 있습니다. 자세한 내용은 무선 플래시 촬영이 가능한 플래시의 사용 설명서를 참조하십시오.</p>
플래시 줌 (발광 범위)	<p>주밍 플래시 헤드가 있는 플래시에서는 플래시 조사 범위를 설정할 수 있습니다. 일반적으로 카메라가 렌즈의 초점 거리에 맞게 자동으로 플래시 조사 범위를 설정하도록 하려면 [AUTO]를 선택하십시오.</p>
셔터 동조	<p>플래시와 셔터가 작동하는 시점을 변경할 수 있습니다.</p> <ul style="list-style-type: none"> : 셔터가 열린 직후에 플래시가 발광합니다. : 후막이 닫히기 직전에 플래시가 발광합니다. 셔터 스피드가 1/100초 이상인 경우에는 [후막 동조]로 설정해도 자동으로 선택 동조가 사용됩니다. : 모든 셔터 스피드에서 플래시를 사용할 수 있습니다. 필 플래시를 사용하여 인물 촬영을 할 때 조리개 설정에 우선 순위를 두고자 하는 경우에 특히 효과적입니다.

설정 옵션	설명
플래시 노출 보정	<p>플래시가 발광할 때 노출 보정량을 조정할 수 있습니다. 자세한 내용은 플래시의 사용 설명서를 참조하십시오. 스피드라이트에서 플래시 노출 보정을 설정한 경우에는 카메라에서의 설정이 불가능합니다. 카메라와 플래시에서 모두 설정한 경우에는 플래시의 설정이 우선시됩니다.</p>
플래시 발광량	<p>플래시 발광량을 설정합니다. 자세한 내용은 플래시의 사용 설명서를 참조하십시오. 카메라와 플래시에서 모두 설정한 경우에는 플래시의 설정이 우선시됩니다.</p>
플래시 노출 브래킷	<p>FEB (플래시 노출 브라케팅)를 작동시켜 플래시의 발광량을 자동으로 변경하면서 연속으로 세번의 촬영을 실행합니다. 자세한 내용은 플래시 노출 브라케팅이 가능한 플래시의 사용 설명서를 참조하십시오.</p>
발광 횟수/발광 주파수	<p>[플래시 모드]가 [MULTI]로 설정되어 있을 때의 발광 횟수와 발광 주파수를 설정합니다.</p>
비율 제어	<p>무선 (멀티 플래시) 플래시 촬영을 하거나 MR-14EX II 를 사용할 때의 상대적인 발광량을 설정합니다.</p>



- 외부 플래시가 장착되어 있는 동안에는 [내장 플래시 기능 설정]을 사용할 수 없습니다.
- 표시되는 정보와 사용 가능한 설정 항목은 사용하는 플래시 종류 및 플래시 모드, 플래시 커스텀 기능 설정, 기타 요인에 따라 다릅니다. 플래시에서 사용 가능한 기능에 대한 자세한 내용은 플래시의 사용 설명서를 참조하십시오.
- 플래시 기능 설정과 호환되지 않는 EX 시리즈 스피드라이트로는 [플래시 노출 보정]만 조정 가능합니다. ([셔터 동조] 또한 일부 EX 시리즈 스피드라이트로 설정 가능합니다.)

촬영 전 준비사항

기본 기능 가이드

고급 기능 가이드

카메라의 기본 조작

자동 모드 / 하이브리드 오토 모드

기타 촬영 모드

P 모드

Tv, Av, M, C1 및 C2 모드

재생 모드

무선 기능

메뉴 설정하기

액세서리

부록

색인

외부 플래시 커스텀 기능 설정하기

플래시의 커스텀 기능에 대한 자세한 내용은 플래시 (별매)의 사용 설명서를 참조하십시오.

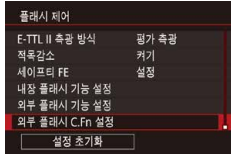

- **[MENU]** 버튼을 누르고 **[5]** 탭의 [플래시 제어]를 선택한 다음, [외부 플래시 C.Fn 설정]을 선택하고 **[OK]** 버튼을 누릅니다.
- **[<|>]** 버튼을 누르거나 **[0]** 다이얼을 돌려 항목을 선택한 다음 **[OK]** 버튼을 누릅니다. 표시되는 화면에서 **[▲|▼]** 버튼을 누르거나 **[0]** 다이얼을 돌려 옵션을 선택한 다음 **[OK]** 버튼을 누릅니다.



- 촬영 중 플래시를 최대로 발광하려면 [외부 플래시 C.Fn 설정]에서 [플래시 측광 방식]을 [1:TTL] (자동 플래시 측광)로 설정하십시오.

외부 플래시 기본 설정값으로 초기화하기

[외부 플래시 기능 설정] 및 [외부 플래시 C.Fn 설정]의 설정값을 기본값으로 초기화할 수 있습니다.

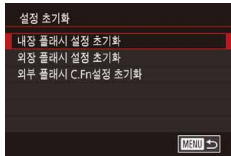

- **[MENU]** 버튼을 누르고 **[5]** 탭 > [플래시 제어] > [설정 초기화]를 선택한 다음 **[OK]** 버튼을 누릅니다.
- **[▲|▼]** 버튼을 누르거나 **[0]** 다이얼을 돌려 항목을 선택한 다음 **[OK]** 버튼을 누릅니다. 다음 화면에서 **[<|>]** 버튼을 누르거나 **[0]** 다이얼을 돌려 [OK]를 선택한 다음 **[OK]** 버튼을 누릅니다.



- 외부 플래시가 장착되어 있는 동안에는 [내장 플래시 설정 초기화]를 사용할 수 없습니다.

외부 마이크 (별매) 사용하기

▶ 정지 이미지 ▶ 동영상

지향성 스테레오 마이크 DM-E1 (별매)을 사용하면 동영상에 기록될 수 있는 렌즈 및 카메라의 조작음을 감소시킬 수 있습니다. 외부 마이크가 연결되어 있을 때에는 내장 마이크가 기록에 사용되지 않습니다.



- DM-E1의 사용 설명서도 참조하십시오.

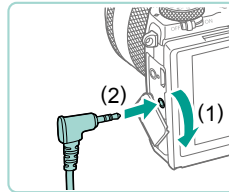
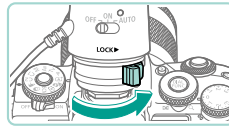
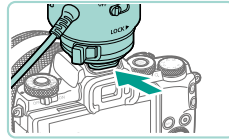

1 카메라가 꺼져 있는지 확인합니다.

2 핫 슈에 외부 마이크를 부착합니다.

- 지향성 스테레오 마이크를 핫 슈 (4)에 그림과 같이 삽입합니다.

- 레버를 [LOCK]쪽으로 설정합니다.

3 마이크 출력 플러그를 연결합니다.

- 마이크 출력 플러그를 외부 마이크의 IN 단자 (4)에 그림과 같이 연결합니다.

촬영 전 준비사항

기본 기능 가이드

고급 기능 가이드

카메라의 기본 조작

자동 모드 / 하이브리드 오토 모드

기타 촬영 모드

P 모드

Tv, Av, M, C1 및 C2 모드

재생 모드

무선 기능

메뉴 설정하기

액세서리

부록

색인

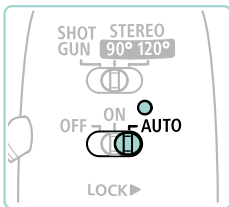

4 카메라의 전원을 끈 다음 외부 마이크의 전원을 켭니다.

- 외부 마이크의 전원 스위치를 [OFF]에서 [AUTO]로 만듭니다. [AUTO]로 설정하면 마이크의 전원이 카메라의 전원과 자동 절전 기능에 동조하여 자동으로 켜지고 꺼집니다.



5 피사체에 맞게 마이크 지향성을 조정합니다.

- 마이크 지향성 스위치를 사용하여 지향성을 설정하십시오.

6 촬영이 완료되면 마이크를 분리합니다.

- 마이크의 전원을 끈 다음, 마이크 부착 순서를 반대로 수행하여 출력 플러그를 분리하고 제거하십시오.



- 외부 마이크의 전원은 배터리를 필요로 합니다. 전원 확인 표시등이 더 이상 점등하지 않으면 배터리를 교체하여 주십시오.
- 마이크 작동 테스트 시에는 마이크를 손으로 탭하거나 숨을 내쉬지 말고 말하면서 확인하여 주십시오.
- 기록 중에는 마이크 및 케이블, 윈드 스크린을 만지지 마십시오. 사운드가 녹음될 수 있습니다.
- 주변의 송신탑, 고압 전선, 휴대폰 또는 기타 강한 전자파를 가진 장치에서 발생하는 전파나 고압 방해로 인해 노이즈가 기록될 수 있습니다.
- 무선 카메라 기능을 사용하면 노이즈가 기록될 수 있습니다. 최상의 결과를 위해 기록 중에는 무선 기능을 가급적 사용하지 마십시오.
- 추운 곳에서 마이크를 사용하면 사운드가 왜곡되어 녹음될 수 있습니다.



- 지정한 감쇠기 설정이 외부 마이크를 사용한 촬영 시에도 적용됩니다 (67).
- 외부 마이크를 연결하면 [윈드 필터]가 해제됩니다 (67).
- 시중에 판매하는 미니 플러그 (직경 3.5mm)가 있는 마이크를 카메라의 외부 마이크 IN 단자에 연결해도 녹음이 가능합니다.

촬영 전 준비사항

기본 기능 가이드

고급 기능 가이드

카메라의 기본 조작

자동 모드 / 하이브리드 오토 모드

기타 촬영 모드

P 모드

Tv, Av, M, C1 및 C2 모드

재생 모드

무선 기능

메뉴 설정하기

액세서리

부록

색인

소프트웨어 사용하기

캐논 웹사이트에서 다운로드 가능한 소프트웨어를 컴퓨터에 설치하고 이미지를 저장하는 방법이 아래에 소개되어 있습니다.

소프트웨어

소프트웨어를 설치하면 컴퓨터에서 다음을 수행할 수 있습니다.

- EOS Utility
 - 이미지를 불러오거나 카메라 설정값을 변경합니다.
- Digital Photo Professional
 - RAW 이미지를 포함한 사진의 탐색, 처리 및 편집
- Picture Style Editor
 - 픽처 스타일을 편집하여 픽처 스타일 파일을 생성하고 저장할 수 있습니다.
- Image Transfer Utility
 - 이미지 동조 (147)를 설정하고 이미지를 수신합니다.
- Map Utility
 - 맵을 사용해 이미지에 추가된 GPS 정보 확인



- 컴퓨터에서 동영상을 확인하고 편집하려면 카메라로 촬영한 동영상과 호환 가능한 소프트웨어를 사용하십시오.



- Image Transfer Utility는 CANON iMAGE GATEWAY의 이미지 동조 설정 페이지에서도 다운로드할 수 있습니다.

소프트웨어 사용 설명서

필요한 경우 캐논 웹사이트에서 소프트웨어 사용 설명서를 다운로드하십시오.



- 인터넷에 연결된 컴퓨터에서 <http://www.canon.com/icpd/>에 연결합니다.
- 해당 국가 또는 지역을 선택합니다.

컴퓨터 환경 확인하기

새로운 운영 체제 지원 등 소프트웨어 시스템 동작 환경과 호환성에 대한 자세한 정보는 캐논 웹사이트를 방문하여 주십시오.

소프트웨어 설치하기

1 소프트웨어를 다운로드합니다.

- 인터넷에 연결된 컴퓨터에서 <http://www.canon.com/icpd/>에 연결합니다.
- 해당 국가 또는 지역을 선택합니다.
- 소프트웨어를 다운로드합니다.

2 표시되는 지시 사항을 수행합니다.

- 다운로드한 파일을 더블 클릭하여 설치합니다.

촬영 전 준비사항

기본 기능 가이드

고급 기능 가이드

카메라의 기본 조작

자동 모드 / 하이브리드 오토 모드

기타 촬영 모드

P 모드

Tv, Av, M, C1 및 C2 모드

재생 모드

무선 기능

메뉴 설정하기

액세서리

부록

색인

컴퓨터에 이미지 저장하기

인터페이스 케이블 (㉒2)을 사용하여 카메라를 연결하고 이미지를 컴퓨터에 저장합니다.

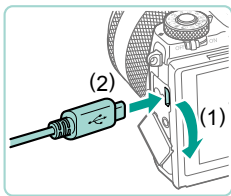

1 카메라를 컴퓨터에 연결합니다.

- 카메라를 끈 상태에서 커버를 엽니다 (1). 케이블의 작은 쪽 플러그를 그림과 같은 방향으로 카메라 단자에 단단히 연결합니다 (2).
- USB 케이블의 큰 플러그를 컴퓨터의 USB 단자에 연결합니다. USB를 컴퓨터에 연결하는 방법에 대한 자세한 내용은 컴퓨터의 사용 설명서를 참조하십시오.

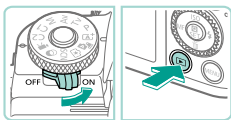
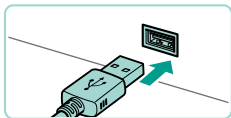

2 카메라를 켜고 EOS Utility를 실행합니다.

- 전원 스위치를 [ON] 쪽으로 설정합니다.
- [Q] 버튼을 누릅니다.
- Windows: 바탕 화면의 EOS Utility 아이콘을 더블 클릭합니다.
- Mac OS: Dock의 EOS Utility 아이콘을 클릭합니다.
- 컴퓨터에 카메라를 연결하고 카메라를 켜면 다음부터 EOS Utility가 자동으로 실행됩니다.

3 이미지를 컴퓨터에 저장합니다.

- [이미지를 컴퓨터로 다운로드] > [자동 다운로드 시작]을 클릭합니다.
- 컴퓨터의 내 그림 폴더에 이미지가 저장되면 (날짜별로 각 폴더에) Digital Photo Professional이 자동으로 실행되고 불러온 이미지가 표시됩니다.
- 이미지를 저장한 후 EOS Utility를 종료하고 카메라의 전원 스위치를 [OFF]로 설정하여 끈 다음 케이블을 분리합니다.
- Digital Photo Professional을 사용해 컴퓨터에 저장한 이미지를 확인합니다. 동영상을 확인하려면 카메라로 촬영한 동영상과 호환 가능한 소프트웨어를 사용하십시오.



- 카메라를 처음 컴퓨터에 연결하면 드라이버가 설치되므로 카메라의 이미지가 표시될 때까지 몇 분 정도의 시간이 걸릴 수 있습니다.
- 소프트웨어를 사용하지 않고 카메라를 컴퓨터에 연결하는 것만으로도 이미지를 저장할 수는 있지만 다음과 같은 제한이 있습니다.
 - 카메라를 컴퓨터에 연결한 후 이미지 전송이 가능할 때까지 몇 분 소요될 수 있습니다.
 - 세로 방향으로 촬영된 이미지가 가로 방향으로 저장될 수 있습니다.
 - RAW 이미지 (또는 RAW 이미지와 함께 기록된 JPEG 이미지)는 저장되지 않을 수 있습니다.
 - 컴퓨터에 저장된 이미지의 이미지 보호 설정이 해제될 수 있습니다.
 - 운영 체제 버전, 사용 중인 소프트웨어, 이미지 파일 크기에 따라 이미지나 이미지 정보가 올바르게 저장되지 않을 수도 있습니다.

촬영 전 준비사항

기본 기능 가이드

고급 기능 가이드

카메라의 기본 조작

자동 모드 / 하이브리드 오토 모드

기타 촬영 모드

P 모드

Tv, Av, M, C1 및 C2 모드

재생 모드

무선 기능

메뉴 설정하기

액세서리

부록

색인

이미지 인쇄하기

▶ 정지 이미지 ▶ 동영상

카메라를 프린터에 연결하면 촬영한 사진을 손쉽게 인쇄할 수 있습니다. 카메라에서 이미지를 지정해 일괄 인쇄를 설정하거나, 현상 서비스 주문을 준비하거나, 포토북에 맞게 주문을 준비하거나 이미지를 인쇄할 수 있습니다. 본문에서는 Canon SELPHY CP 시리즈 콤팩트 프린터를 예로 들어 설명합니다. 프린터에 따라 표시되는 기능과 사용 가능한 기능이 다릅니다. 자세한 내용은 프린터 설명서를 참조하십시오.

쉽게 인쇄하기

▶ 정지 이미지 ▶ 동영상

인터페이스 케이블을 사용하여 카메라를 PictBridge 호환 프린터 (별매)에 연결하면 촬영한 사진을 손쉽게 인쇄할 수 있습니다 (169).

1 카메라와 프린터의 전원이 꺼져 있는지 확인합니다.

2 카메라를 프린터에 연결합니다.

- 단자 커버를 엽니다. 케이블의 작은 쪽 플러그를 그림과 같은 방향으로 잡고 카메라 단자에 완전히 연결합니다.
- 케이블의 큰 쪽 플러그를 프린터에 연결합니다. 연결에 관한 자세한 내용은 프린터의 설명서를 참조하십시오.

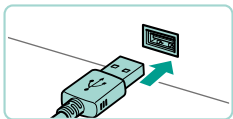
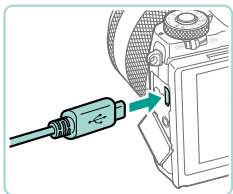

3 프린터를 켭니다.

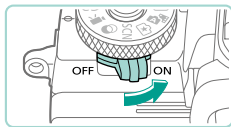

4 카메라를 켭니다.

- 전원 스위치를 [ON] 쪽으로 설정합니다.



5 이미지를 선택합니다.

- [◀][▶] 버튼을 누르거나 [DISP] 다이얼을 돌려 이미지를 선택합니다.

6 인쇄 화면을 표시합니다.

- [OK] 버튼을 누르고 [ENT]를 선택한 다음 [OK] 버튼을 다시 누릅니다.



7 이미지를 인쇄합니다.

- [▲][▼] 버튼을 누르거나 [DISP] 다이얼을 돌려 [인쇄]를 선택한 다음 [OK] 버튼을 누릅니다.
- 인쇄가 시작됩니다.
- 다른 이미지를 인쇄하려면 인쇄가 끝난 후 위의 과정을 단계 5부터 반복합니다.
- 인쇄가 완료된 후에는 카메라와 프린터를 끄고 케이블을 분리합니다.



- 캐논 PictBridge 호환 프린터 (별매)에 대한 내용은 "프린터" (169)를 참조하십시오.

촬영 전 준비사항

기본 기능 가이드

고급 기능 가이드

카메라의 기본 조작

자동 모드 / 하이브리드 오토 모드

기타 촬영 모드

P 모드

Tv, Av, M, C1 및 C2 모드

재생 모드

무선 기능

메뉴 설정하기

액세서리

부록

색인

인쇄 설정값 지정하기

▶ 정지 이미지 ▶ 동영상



1 인쇄 화면을 표시합니다.

- "쉽게 인쇄하기" (📖178)의 단계 1 - 6을 따라 이 화면을 표시합니다.

2 설정값을 지정합니다.

- [▲][▼] 버튼을 누르거나 [🔍] 다이얼을 돌려 항목을 선택한 다음 [🔍] 버튼을 누릅니다. 다음 화면에서 [▲][▼] 버튼을 누르거나 [🔍] 다이얼을 돌려 옵션을 선택한 다음 [🔍] 버튼을 눌러 인쇄 화면으로 돌아갑니다.

🔍	기본 설정	현재의 프린터 설정값에 맞춥니다.
	날짜	이미지에 날짜를 추가하여 인쇄합니다.
	파일 번호	이미지에 파일 번호를 추가하여 인쇄합니다.
	모두 선택	이미지에 날짜와 파일 번호를 모두 추가하여 인쇄합니다.
	끄기	-
📄	기본 설정	현재의 프린터 설정값에 맞춥니다.
	끄기	-
	켜기	촬영 당시의 정보를 이용하여 최적의 설정값으로 인쇄합니다.
	적목 1	적목 현상을 수정합니다.
🔍	매수	인쇄 매수를 선택합니다.
잘라내기	-	인쇄할 이미지의 영역을 지정합니다 (📖179).
용지 세팅	-	용지 크기, 레이아웃 및 기타 설정값을 지정합니다 (📖180).

잘라내어 인쇄하기

▶ 정지 이미지 ▶ 동영상

인쇄 전 이미지를 잘라내어 전체 이미지가 아닌 원하는 이미지 부분만 인쇄할 수 있습니다.



1 [잘라내기]를 선택합니다.

- "인쇄 설정값 지정하기" (📖179)의 단계 1을 따라 인쇄 화면을 표시한 다음 [잘라내기]를 선택하고 [🔍] 버튼을 누릅니다.
- 인쇄할 이미지 영역을 나타내는 프레임이 표시됩니다.

2 잘라내기 프레임을 원하는 대로 조정합니다.

- [🔍][🔍] 다이얼을 돌려 프레임의 사이즈를 조정합니다.
- [▲][▼][◀][▶] 버튼을 눌러 프레임을 이동합니다.
- [INFO] 버튼을 눌러 프레임을 회전시킵니다.
- 완료되면 [🔍] 버튼을 누릅니다.

3 이미지를 인쇄합니다.

- "쉽게 인쇄하기" (📖178)의 단계 7을 따라 인쇄하십시오.



- 이미지가 너무 작은 경우, 또는 일부 화면 비율에서는 이미지를 잘라내지 못할 수 있습니다.

촬영 전 준비사항

기본 기능 가이드

고급 기능 가이드

카메라의 기본 조작

자동 모드 / 하이브리드 오토 모드

기타 촬영 모드

P 모드

Tv, Av, M, C1 및 C2 모드

재생 모드

무선 기능

메뉴 설정하기

액세서리

부록

색인

인쇄 용지 및 레이아웃 선택하기

▶ 정지 이미지 ▶ 동영상



1 [용지 세팅]을 선택합니다.

- "인쇄 설정값 지정하기" (📖179)의 단계 1을 따라 인쇄 화면을 표시한 다음 [용지 세팅]을 선택하고 [OK] 버튼을 누릅니다.



2 용지 사이즈를 선택합니다.

- [▲][▼] 버튼을 누르거나 [OK] 다이얼을 돌려 항목을 선택한 다음 [OK] 버튼을 누릅니다.



3 용지 타입을 선택합니다.

- [▲][▼] 버튼을 누르거나 [OK] 다이얼을 돌려 항목을 선택한 다음 [OK] 버튼을 누릅니다.



4 레이아웃을 선택합니다.

- [▲][▼] 버튼을 누르거나 [OK] 다이얼을 돌려 항목을 선택한 다음 [OK] 버튼을 누릅니다.
- [N-up]을 선택한 경우 [OK] 버튼을 누릅니다. 다음 화면에서 [▲][▼] 버튼을 누르거나 [OK] 다이얼을 돌려 한 장 당 인쇄할 매수를 선택한 다음 [OK] 버튼을 누릅니다.

5 이미지를 인쇄합니다.

사용 가능한 레이아웃 옵션

기본 설정	현재의 프린터 설정값에 맞춥니다.
이미지풀	이미지 주위에 여백을 넣어 인쇄합니다.
테두리 없음	테두리 없이 인쇄합니다.
N-up	한 장에 인쇄할 이미지 매수를 선택합니다.
ID 포토	ID 사진을 인쇄합니다. 기록 화소수 설정이 L이고 화면 비율이 3:2인 이미지만 선택 가능합니다.
고정 사이즈	인쇄 크기를 선택합니다. 3.5 x 5", 엽서 또는 넓은 크기 인쇄 중에서 선택합니다.

증명 사진 인쇄하기

▶ 정지 이미지 ▶ 동영상

1 [ID 포토]를 선택합니다.

- "인쇄 용지 및 레이아웃 선택하기" (📖180)의 단계 1-4를 따라 [ID 포토]를 선택한 다음 [OK] 버튼을 누릅니다.



2 긴 쪽과 짧은 쪽의 길이를 선택합니다.

- [▲][▼] 버튼을 누르거나 [OK] 다이얼을 돌려 항목을 선택한 다음 [OK] 버튼을 누릅니다. 다음 화면에서 [▲][▼] 버튼을 누르거나 [OK] 다이얼을 돌려 길이를 선택한 다음 [OK] 버튼을 누릅니다.

촬영 전 준비사항

기본 기능 가이드

고급 기능 가이드

카메라의 기본 조작

자동 모드 / 하이브리드 오토 모드

기타 촬영 모드

P 모드

Tv, Av, M, C1 및 C2 모드

재생 모드

무선 기능

메뉴 설정하기

액세서리

부록

색인



3 인쇄 영역을 선택합니다.

- 단계 2의 화면에서 [▲][▼] 버튼을 누르거나 [●] 다이얼을 돌려 [잘라내기]를 선택합니다.
- "잘라내어 인쇄하기" (179)의 단계 2를 따라 인쇄 영역을 선택합니다.

4 이미지를 인쇄합니다.

동영상 장면 인쇄하기

▶ 정지 이미지 ▶ 동영상



1 인쇄 화면을 표시합니다.

- "쉽게 인쇄하기" (178)의 단계 1 - 6을 따라 동영상을 선택합니다. 이 화면이 표시됩니다.

2 인쇄 방법을 선택합니다.

- [▲][▼] 버튼을 눌러 [●]를 선택한 다음 [●] 버튼을 누릅니다. 다음 화면에서 [▲][▼] 버튼을 누르거나 [●] 다이얼을 돌려 옵션을 선택한 다음 [●] 버튼을 눌러 인쇄 화면으로 돌아갑니다.

3 이미지를 인쇄합니다.

동영상 인쇄 옵션

싱글	현재 디스플레이되고 있는 장면을 정지 이미지로 인쇄합니다.
연속	인쇄 용지 한 장에 특정 장면의 연속 이미지를 인쇄합니다. [설명]을 [켜기]로 설정하면 프레임의 폴더 번호, 파일 번호 및 경과 시간을 동시에 인쇄할 수도 있습니다.



- 인쇄를 도중에 취소하려면 [●] 버튼을 누르고 [확인]을 선택한 다음 [●] 버튼을 다시 누르십시오.
- "확인하기" (103)의 단계 2 - 5에서 설명된 대로 인쇄할 장면을 표시한 후, [◀][▶] 버튼을 누르거나 [●] 다이얼을 돌려 동영상 컨트롤 패널의 [●]를 선택하고 [●] 버튼을 눌러 단계 1의 화면을 표시할 수도 있습니다.

인쇄 목록 (DPOF)에 이미지 추가하기

▶ 정지 이미지 ▶ 동영상

카메라를 이용하여 한 번에 인쇄하거나 (184) 사진 현상소에서 처리할 수 있게 설정값을 지정할 수 있습니다. 메모리 카드에서 인쇄할 이미지는 998매까지 선택이 가능하며 인쇄 매수 등 특정 설정값을 지정할 수 있습니다. 이 지정 방식은 DPOF (디지털 인쇄 지시 형식) 규격을 따릅니다.



- RAW 이미지는 인쇄 목록에 포함할 수 없습니다.

촬영 전 준비사항

기본 기능 가이드

고급 기능 가이드

카메라의 기본 조작

자동 모드 / 하이브리드 오토 모드

기타 촬영 모드

P 모드

Tv, Av, M, C1 및 C2 모드

재생 모드

무선 기능

메뉴 설정하기

액세서리

부록

색인

인쇄 설정값 지정하기

▶ 정지 이미지 ▶ 동영상

다음과 같이 인쇄 유형, 날짜/파일 번호 및 기타 설정을 추가할 수 있습니다. 이 설정은 인쇄 목록의 모든 이미지에 적용됩니다.

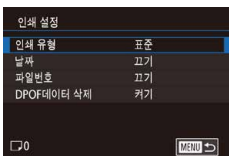

- [MENU] 버튼을 누르고 [▶] 3 탭의 [인쇄 설정]을 선택한 다음 [OK] 버튼을 누릅니다.
- [▲][▼] 버튼을 누르거나 [DIAL] 다이얼을 돌려 [인쇄 설정]을 선택한 다음 [OK] 버튼을 누릅니다. 다음 화면에서 필요한 대로 항목을 선택하여 설정하십시오 ([35]).

인쇄 유형	표준	페이지당 이미지 1매를 인쇄합니다.
	인덱스	페이지당 여러 매의 축소 이미지를 인쇄합니다.
	모두	표준 형식과 인덱스 형식을 모두 인쇄합니다.
날짜	켜기	촬영 날짜를 넣어 인쇄합니다.
	끄기	-
파일 번호	켜기	파일 번호를 넣어 인쇄합니다.
	끄기	-
DPOF 데이터 삭제	켜기	인쇄한 후에 모든 인쇄 목록 설정을 삭제합니다.
	끄기	-



- 일부 경우에 따라 프린터나 사진 현상소에서 인쇄물에 모든 DPOF 설정값을 반영하지 못할 수도 있습니다.
- 다른 카메라에서 설정한 인쇄 설정값이 포함된 메모리 카드를 사용하는 경우, [I]가 나타날 수 있습니다. 본 카메라를 사용하여 인쇄 설정값을 변경하면 이전의 모든 설정값은 덮어쓰기됩니다.
- [날짜]를 [켜기]로 설정한 경우 일부 프린터에서는 날짜가 두 번 인쇄될 수 있습니다.



- [인덱스]를 선택하면 [날짜]와 [파일 번호]를 동시에 [켜기]로 설정할 수 없습니다.
- 일부 캐논 PictBridge 호환 프린터 (별매)에서는 인덱스 인쇄를 할 수 없습니다.
- MENU ([35]) > [▶] 2 탭 > [날짜/시간]에서 설정한 형식으로 날짜가 인쇄됩니다 ([21]).

개별 이미지 인쇄 설정하기

▶ 정지 이미지 ▶ 동영상

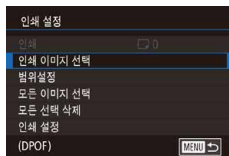

1 [인쇄 이미지 선택]을 선택합니다.

- [MENU] 버튼을 누르고 [▶] 3 탭의 [인쇄 설정]을 선택한 다음 [OK] 버튼을 누릅니다.
- [▲][▼] 버튼을 누르거나 [DIAL] 다이얼을 돌려 [인쇄 이미지 선택]을 선택한 다음 [OK] 버튼을 누릅니다 ([35]).

2 이미지를 선택합니다.

- [◀▶] 버튼을 누르거나 [DIAL] 다이얼을 돌려 이미지를 선택한 다음 [OK] 버튼을 누릅니다.
- 인쇄 매수를 선택할 수 있습니다.
- 이미지에 인쇄 매수를 지정하면 [✓] 아이콘으로 표시됩니다. 인덱스 인쇄를 취소하려면 [OK] 버튼을 다시 누릅니다. [✓]가 사라집니다.

촬영 전 준비사항

기본 기능 가이드

고급 기능 가이드

카메라의 기본 조작

자동 모드 / 하이브리드 오토 모드

기타 촬영 모드

P 모드

Tv, Av, M, C1 및 C2 모드

재생 모드

무선 기능

메뉴 설정하기

액세서리

부록

색인



3 인쇄 매수를 설정합니다.

- [▲][▼] 버튼을 누르거나 [DISC] 다이얼을 돌려 인쇄 매수 (최대 99매)를 설정합니다.
- 단계 2 - 3을 반복하여 다른 이미지의 인쇄 매수를 각각 선택합니다.
- 인덱스 인쇄에서는 인쇄 매수를 지정할 수 없습니다. 단계 2를 따라 인쇄할 이미지만 선택할 수 있습니다.
- 작업을 마치면 [MENU] 버튼을 눌러 메뉴 화면으로 돌아갑니다.

인쇄 범위 설정하기

▶ 정지 이미지 ▶ 동영상



- "개별 이미지 인쇄 설정하기" (182)의 단계 1을 따라 [범위 설정]을 선택한 다음 [OK] 버튼을 누릅니다.
- "범위 설정하기" (113)의 단계 2 - 3을 따라 이미지를 지정합니다.
- [▲][▼] 버튼을 눌러 [명령]을 선택한 다음 [OK] 버튼을 누릅니다.

모든 이미지 인쇄 설정하기

▶ 정지 이미지 ▶ 동영상

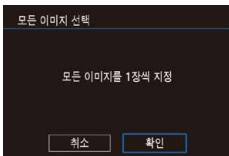

- "개별 이미지 인쇄 설정하기" (182)의 단계 1을 따라 [모든 이미지 선택]을 선택한 다음 [OK] 버튼을 누릅니다.
- [◀][▶] 버튼을 누르거나 [DISC] 다이얼을 돌려 [확인]을 선택한 다음 [OK] 버튼을 누릅니다.

인쇄 목록에서 모든 이미지 삭제하기

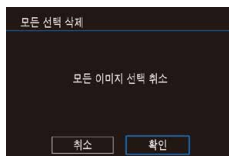

- "개별 이미지 인쇄 설정하기" (182)의 단계 1을 따라 [모든 선택 삭제]를 선택한 다음 [OK] 버튼을 누릅니다.
- [◀][▶] 버튼을 누르거나 [DISC] 다이얼을 돌려 [확인]을 선택한 다음 [OK] 버튼을 누릅니다.

포토북에 이미지 추가하기

▶ 정지 이미지 ▶ 동영상

카메라에서 포토북을 설정하면 메모리 카드에서 최대 998매의 이미지를 선택하여 컴퓨터에 설치된 제공 소프트웨어로 전송할 수 있습니다. 이미지는 각각의 폴더에 저장됩니다. 인쇄된 포토북을 온라인으로 주문하거나 프린터로 포토북을 인쇄할 때 매우 유용합니다.

선택 방식 선택하기

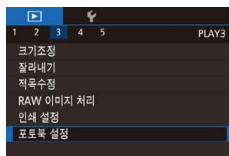

- [MENU] 버튼을 누르고 [▶] 탭의 [포토북 설정]을 선택한 다음 인쇄할 이미지 순서를 선택합니다.



다른 카메라에서 설정한 인쇄 설정값이 포함된 메모리 카드를 사용하는 경우, [!]가 나타날 수 있습니다. 본 카메라를 사용하여 인쇄 설정값을 변경하면 이전의 모든 설정값은 덮어쓰기됩니다.

촬영 전 준비사항

기본 기능 가이드

고급 기능 가이드

카메라의 기본 조작

자동 모드 / 하이브리드 오토 모드

기타 촬영 모드

P 모드

Tv, Av, M, C1 및 C2 모드

재생 모드

무선 기능

메뉴 설정하기

액세서리

부록

색인

이미지를 개별적으로 추가하기

▶ 정지 이미지 ▶ 동영상

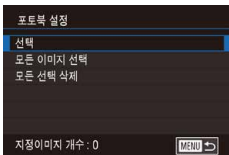

1 [선택]을 선택합니다.

- "선택 방식 선택하기" (📖183)의 과정을 따라 [선택]을 선택한 다음 [선택] 버튼을 누릅니다.



2 이미지를 선택합니다.

- [◀][▶] 버튼을 누르거나 [🔄] 다이얼을 돌려 이미지를 선택한 다음 [선택] 버튼을 누릅니다.
- [✓]가 표시됩니다.
- 포토북에서 이미지를 제거하려면 [선택] 버튼을 한 번 더 누릅니다. [✓]가 사라집니다.
- 다른 이미지를 지정하려면 이 과정을 반복합니다.
- 작업을 마치면 [MENU] 버튼을 눌러 메뉴 화면으로 돌아갑니다.

포토북에 모든 이미지 추가하기

▶ 정지 이미지 ▶ 동영상

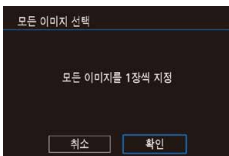

- "선택 방식 선택하기" (📖183)의 과정을 따라 [모든 이미지 선택]을 선택한 다음 [선택] 버튼을 누릅니다.
- [◀][▶] 버튼을 누르거나 [🔄] 다이얼을 돌려 [확인]을 선택한 다음 [선택] 버튼을 누릅니다.

포토북에서 모든 이미지 삭제하기

▶ 정지 이미지 ▶ 동영상

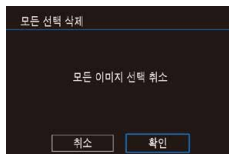

- "선택 방식 선택하기" (📖183)의 과정을 따라 [모든 선택 삭제]를 선택한 다음 [선택] 버튼을 누릅니다.
- [◀][▶] 버튼을 누르거나 [🔄] 다이얼을 돌려 [확인]을 선택한 다음 [선택] 버튼을 누릅니다.

촬영 전 준비사항

기본 기능 가이드

고급 기능 가이드

카메라의 기본 조작

자동 모드 / 하이브리드 오토 모드

기타 촬영 모드

P 모드

Tv, Av, M, C1 및 C2 모드

재생 모드

무선 기능

메뉴 설정하기

액세서리

부록

색인

부록

카메라 사용 시 도움이 되는 정보

문제 해결

카메라에 문제가 있다고 생각되면 먼저 다음 사항을 확인하십시오. 아래의 항목으로 문제가 해결되지 않으면 캐논 서비스 센터로 문의하십시오.

전원

전원 버튼을 [ON]으로 설정해도 아무 반응이 없습니다.

- 배터리 팩이 충전되었는지 확인하십시오 (☞19).
- 배터리 팩을 올바른 방향으로 삽입하였는지 확인하십시오 (☞20).
- 메모리 카드/배터리 커버가 완전히 닫혀 있는지 확인하십시오 (☞20).
- 배터리 단자가 더러우면 배터리의 성능이 저하됩니다. 면봉으로 단자를 청소하고 배터리 팩을 여러 번 재삽입 해보십시오.

배터리 팩이 빠르게 소모됩니다.

- 저온에서는 배터리 성능이 저하됩니다. 배터리의 단자가 금속 물체에 닿지 않도록 주의하면서 주머니 등에 넣어서 따뜻하게 하십시오.
- 배터리 단자가 더러우면 배터리의 성능이 저하됩니다. 면봉으로 단자를 청소하고 배터리 팩을 여러 번 재삽입 해보십시오.
- 이러한 방법을 적용했는데도 충전 후에 배터리가 빠르게 소모되면 배터리 수명이 다한 것입니다. 새 배터리 팩을 구입하십시오.

배터리 팩이 팽창되었습니다.

- 이는 배터리의 일반적인 성질이며 문제가 있는 것이 아닙니다. 그러나 배터리가 카메라에 들어가지 않을 정도로 팽창한 경우에는 캐논 서비스 센터에 문의하십시오.

EF-M 렌즈를 장착한 후 카메라가 켜지고 꺼질 때마다 소음이 발생합니다.

- 카메라의 전원을 끄면 조리개가 조여져 카메라에 빛이 들어오는 것을 방지하며 내부 부품을 보호합니다.

촬영 전 준비사항

기본 기능 가이드

고급 기능 가이드

카메라의 기본 조작

자동 모드 / 하이브리드 오토 모드

기타 촬영 모드

P 모드

Tv, Av, M, C1 및 C2 모드

재생 모드

무선 기능

메뉴 설정하기

액세서리

부록

색인

촬영

촬영할 수 없습니다.

- 피사체에 초점이 맞기 전까지는 카메라가 촬영을 할 수 없습니다. 촬영을 시도하기 전 셔터 버튼을 만누름하여 카메라가 초점을 맞추도록 한 다음 프레임이 녹색으로 변할 때까지 기다리십시오.
- 재생 모드 (🔍103)에서는 셔터 버튼을 만누름하십시오 (🔍31).

저조명에서 화면이 올바르게 디스플레이되지 않습니다 (🔍34).

촬영 중 화면이 올바르게 디스플레이되지 않습니다.

- 다음의 디스플레이 문제들은 정지 이미지에만 기록되지 않지만 동영상에는 기록됩니다.
 - 형광등이나 LED 조명 아래에서는 화면이 깜박이거나 가로 밴딩 현상이 나타날 수 있습니다.

셔터 버튼을 누르면 화면에서 [🔍]가 깜박거리고 촬영을 할 수 없습니다 (🔍42).

셔터 버튼을 만누름하면 [🔍]가 나타납니다 (🔍42).

- 손떨림 보정 기능을 사용하여 촬영하십시오 (🔍86).
- 플래시를 올리고 플래시 모드를 [🔍]로 설정하십시오 (🔍82).
- ISO 감도를 높이십시오 (🔍71).
- 카메라를 삼각대에 장착하거나 다른 방법을 이용하여 카메라가 흔들리지 않도록 하십시오. 이 경우, 손떨림 보정 기능도 해제하십시오 (🔍86).

초점이 맞지 않습니다.

- 자동 초점 (AF) 기능을 사용하여 촬영하십시오.
- 셔터 버튼을 만누름하여 피사체에 초점을 맞춘 다음 완전히 눌러 촬영하십시오 (🔍31).
- 렌즈의 최소 촬영 거리보다 피사체에 더 가까이 있는 경우에는 초점을 맞출 수 없습니다. 최소 촬영 거리를 결정하려면 렌즈를 확인하십시오. 렌즈 최소 촬영 거리는 카메라의 상단에 있는 [🔍] (초점면) 표시에서 피사체까지의 거리를 측정할 것입니다.
- [AF 보조광 (LED)]을 [켜기]로 설정하십시오 (🔍51).
- 수동 초점과 같이 사용하지 않는 기능을 모두 해제하였는지 확인하십시오.
- 초점 잠금이나 AF 잠금을 사용하여 촬영해 보십시오 (🔍78, 🔍79).

이미지가 흐립니다.

- 터치 셔터를 사용하여 촬영할 때는 촬영 조건에 따라 이미지 흐림이 더 자주 발생할 수 있습니다. 카메라를 안정되게 잡고 촬영하십시오.

셔터 버튼을 만누름했을 때 AF 프레임이 주황색으로 나타나고 피사체에 초점이 맞지 않습니다.

- 셔터 버튼을 만누름하기 전에 피사체에서 콘트라스트가 높은 부분이 중심에 오도록 시도해보십시오. 또는 셔터 버튼을 반복하여 만누름해보십시오. 이 방법을 사용하면 카메라가 초점을 맞추는데 도움이 될 수 있으며, 초점이 맞으면 녹색 AF 프레임이 표시됩니다.

피사체가 너무 어둡게 보입니다.

- 플래시를 올리고 플래시 모드를 [🔍]로 설정하십시오 (🔍82).
- 노출 보정을 사용하여 밝기를 조정하십시오 (🔍69).
- 자동 밝기 최적화 기능을 사용하여 밝기를 조정하십시오 (🔍72).
- AE 잠금 또는 부분 측광을 사용하십시오 (🔍70, 🔍70).

피사체가 너무 밝고 하이라이트의 날림 현상이 나타납니다.

- 플래시를 내리고 플래시 모드를 [🔍]로 설정하십시오 (🔍39).
- 노출 보정을 사용하여 밝기를 조정하십시오 (🔍69).
- AE 잠금 또는 부분 측광을 사용하십시오 (🔍70, 🔍70).
- 피사체를 비추는 조명을 약하게 하십시오.

플래시를 발광하였지만 이미지가 너무 어둡습니다 (🔍42).

- 플래시 범위 내에서 촬영하십시오 (🔍213).
- 플래시 노출 보정을 사용하거나 플래시 발광량을 변경하여 밝기를 조정하십시오 (🔍83, 🔍93).
- ISO 감도를 높이십시오 (🔍71).

플래시 촬영 이미지의 피사체가 너무 밝고 하이라이트의 날림 현상이 나타납니다.

- 플래시 범위 내에서 촬영하십시오 (🔍213).
- 플래시를 내리고 플래시 모드를 [🔍]로 설정하십시오 (🔍39).
- 플래시 노출 보정을 사용하거나 플래시 발광량을 변경하여 밝기를 조정하십시오 (🔍83, 🔍93).

플래시 촬영 시 흰색 점이 나타납니다.

- 플래시의 빛이 먼지나 공기중의 물체에 반사되었습니다.

이미지가 거칠게 나타납니다.

- ISO 감도를 낮추십시오 (🔍71).
- 일부 촬영 모드에서는 높은 ISO 감도가 거친 이미지의 원인이 될 수 있습니다 (🔍56).

촬영 전 준비사항

기본 기능 가이드

고급 기능 가이드

카메라의 기본 조작

자동 모드 / 하이브리드 오토 모드

기타 촬영 모드

P 모드

Tv, Av, M, C1 및 C2 모드

재생 모드

무선 기능

메뉴 설정하기

액세서리

부록

색인

사진에 선형의 노이즈나 모아레 현상이 나타납니다.

- 일부 피사체의 경우 사진에 선형의 노이즈나 모아레 현상이 더 쉽게 나타날 수 있습니다. 이 현상은 다음의 조건에서 더욱 빈번하게 발생합니다.
 - 가로 선이나 체크 무늬가 있는 피사체의 경우
 - 태양, 빛이나 기타 광원이 촬영 화면에 보이거나 주변에 있는 경우
- 이 경우에는 다음의 조치를 따르면 노이즈나 모아레 현상을 감소시킬 수 있습니다.
 - 촬영 거리를 변경하거나 줌 인 또는 줌 아웃하여 피사체의 크기를 재조정하십시오.
 - 촬영 구도를 다시 잡아 광원이 촬영 화면에 나타나지 않도록 하십시오.
 - 렌즈 후드를 부착하여 빛이 렌즈 내에 들어오는 것을 방지하십시오.
- TS-E 렌즈를 이동하거나 기울이면 노이즈나 모아레가 이미지에 기록될 수 있습니다.

피사체에 적목 현상이 나타납니다.

- [적목감소]를 [켜기]로 설정하십시오 (🔗51). 플래시 촬영 시 적목 감소 램프 (🔗4)를 작동시킵니다. 피사체가 적목 감소 램프를 향하고 있을 때에 최적의 효과를 얻을 수 있습니다. 실내 장면에서는 조도를 높이거나 피사체에 가까이 다가가서 촬영하여 보십시오.
- 적목 수정을 사용하여 이미지를 편집하십시오 (🔗121).

메모리 카드에 기록하는 것이 너무 오래 걸리거나, 연속 촬영이 느려집니다.

- 카메라를 사용하여 메모리 카드를 로우레벨 포맷하십시오 (🔗156).

연속 촬영이 갑자기 중단됩니다.

- 연속 촬영 시 한 번에 약 1000매를 촬영하면 카메라를 보호하기 위해 연속 촬영이 자동으로 중단됩니다. 촬영을 재개하기 전에 잠시 셔터 버튼에서 손을 떼십시오.

촬영 설정 또는 퀵 설정 메뉴 설정이 불가능합니다.

- 사용 가능한 항목은 촬영 모드에 따라 다릅니다. "각 촬영 모드에서 사용 가능한 기능", "퀵 설정 메뉴", "촬영 탭", "C.Fn 탭", "INFO. 킷 컨트롤", "설정 탭" (🔗194 - 🔗209)을 참조하십시오.

터치 AF 또는 터치 셔터가 작동하지 않습니다.

- 스크린의 가장자리를 터치하면 터치 AF 또는 터치 셔터가 작동하지 않습니다. 화면의 중앙에 더 가깝게 터치하십시오.

동영상 촬영

촬영 경과 시간이 올바르게 나타나지 않거나 촬영이 멈춥니다.

- 카메라를 사용하여 메모리 카드를 포맷하거나 고속 기록을 지원하는 카드를 사용하십시오. 경과 시간 표시가 올바르게 나타나도 메모리 카드의 동영상 길이는 실제 기록 시간과 일치합니다.

[🔴]가 표시되고 촬영이 자동으로 중단됩니다.

- 카메라가 내장 메모리 카드에 빠르게 기록하지 못하기 때문에 카메라의 내장 메모리 버퍼가 가득 찼습니다. 다음의 방법을 시도해 보십시오.
 - 카메라를 사용하여 메모리 카드를 로우레벨 포맷하십시오 (🔗156).
 - 화질을 낮게 설정하십시오 (🔗49).
 - 고속 기록을 지원하는 메모리 카드로 변경하십시오.

피사체가 왜곡되어 보입니다.

- 카메라 앞을 빠르게 지나치는 피사체는 왜곡되어 보일 수 있습니다. 이는 오작동이 아닙니다.

동영상이 순간순간 정지되어 보입니다.

- 일부 렌즈의 경우 밝기가 크게 변하면 동영상의 일부 순간이 없는 것처럼 보일 수 있습니다.

재생

재생이 불가능합니다.

- 컴퓨터를 사용해 파일명이나 폴더 구조를 변경할 경우 이미지나 동영상의 재생이 불가능할 수 있습니다.

재생이 중단되거나 오디오가 끊어집니다.

- 카메라로 로우레벨 포맷을 실행한 메모리 카드를 사용하십시오 (🔗156).
- 읽기 속도가 느린 메모리 카드에 동영상을 복사하여 재생하는 경우 순간적으로 끊기는 현상이 발생할 수 있습니다.
- 컴퓨터 성능이 충분하지 못할 경우 컴퓨터에서 재생한 동영상의 프레임이 드롭되거나 오디오가 끊길 수 있습니다.

동영상 재생에서 사운드가 재생되지 않습니다.

- 동영상의 사운드가 약하면 볼륨 (🔗103)을 조정하십시오.
- [🔊] (🔗62) 또는 [🔊] (🔗65) 모드에서 촬영된 동영상에서는 오디오가 기록되지 않으므로 사운드가 재생되지 않습니다.

촬영 전 준비사항

기본 기능 가이드

고급 기능 가이드

카메라의 기본 조작

자동 모드 / 하이브리드 오토 모드

기타 촬영 모드

P 모드

Tv, Av, M, C1 및 C2 모드

재생 모드

무선 기능

메뉴 설정하기

액세서리

부록

색인

컴퓨터

컴퓨터에 이미지를 전송할 수 없습니다.

- 케이블을 사용하여 컴퓨터에 이미지를 전송하려 하는 경우 다음과 같이 전송 속도를 줄여보십시오.
 - [▶] 버튼을 눌러 재생 모드를 시작합니다. [MENU] 버튼을 누른 상태에서 [▲] 및 [⊞] 버튼을 동시에 누르십시오. 다음 화면에서 [◀] [▶] 버튼을 누르거나 [⊞] 다이얼을 돌려 [B]를 선택한 다음 [⊞] 버튼을 누르십시오.

Wi-Fi

[Wi-Fi] 버튼을 눌러도 Wi-Fi 메뉴를 표시할 수 없습니다.

- 카메라가 케이블을 통해 프린터에 연결되어 있으면 Wi-Fi 메뉴를 표시할 수 없습니다. 케이블을 분리하십시오.

장치/전송 대상을 추가할 수 없습니다.

- 카메라에는 총 20개의 연결 정보 항목을 추가할 수 있습니다. 필요하지 않은 연결 정보를 먼저 카메라에서 삭제한 다음 새 장치/전송 대상을 추가하십시오 (151).
- 컴퓨터나 스마트폰을 사용하여 웹 서비스를 등록합니다 (136).
- 스마트폰을 장치로 추가하려면 먼저 전용 어플리케이션인 Camera Connect를 스마트폰에 설치해야 합니다 (128).
- 전자레인지 오븐이나 기타 2.4 GHz 대역에서 작동하는 장치 등 Wi-Fi 신호 간섭이 발생하는 장치 근처에서 카메라를 사용하지 마십시오.
- 카메라를 연결하려는 장치 (액세스 포인트 등)에 가까이 두고 장치들 사이에 다른 물체가 있는지 확인하십시오.

액세스 포인트에 연결할 수 없습니다.

- 액세스 포인트 채널이 카메라에서 지원하는 채널인지 확인하십시오 (216). 자동 채널 할당보다 수동으로 지원되는 채널을 지정하는 것이 바람직합니다.

이미지를 전송할 수 없습니다.

- 대상 장치의 저장 공간이 충분하지 않습니다. 대상 장치의 저장 공간을 늘린 다음 이미지를 다시 전송하십시오.
- 대상 카메라의 메모리 카드에 기록 보호 스위치가 잠금으로 설정되어 있습니다. 기록 보호 스위치를 잠금 해제 위치로 밀어주십시오.
- RAW 이미지는 카메라로 전송하거나 TV에서 디스플레이할 수 없습니다. 스마트폰으로 불러오기 위해 선택한 RAW 이미지는 JPEG 이미지로 불러오기됩니다. Image Sync에서도 RAW 이미지를 전송할 수 있습니다.
- 액세스 포인트를 통한 이미지 동조 (147)를 사용하여 이미지를 전송받은 컴퓨터에서 이미지 파일이나 폴더를 이동 또는 이름을 변경하면 CANON iMAGE GATEWAY 또는 기타 웹 서비스에 이미지가 전송되지 않습니다. 이미지 파일이나 폴더를 이동시키거나 파일명을 변경하기 전에 이 이미지들이 CANON iMAGE GATEWAY 또는 기타 웹 서비스에 전송되었는지 확인하십시오.

전송할 이미지의 크기를 조정할 수 없습니다.

- 이미지는 원래 기록 화소수 설정보다 더 크게 조정할 수 없습니다.
- 동영상은 축소할 수 없습니다.

이미지를 전송하려면 시간이 오래 걸립니다./무선 연결이 끊어집니다.

- 이미지가 많으면 전송하는 데 시간이 오래 걸릴 수 있습니다. 이미지 크기를 조정하여 전송 시간을 단축할 수 있습니다 (146).
- 동영상은 전송하는 데 시간이 오래 걸릴 수 있습니다.
- 전자레인지 오븐이나 기타 2.4 GHz 대역에서 작동하는 장치 등 Wi-Fi 신호 간섭이 발생하는 장치 근처에서 카메라를 사용하지 마십시오. [Wi-Fi]가 표시되어 있어도 이미지를 전송하는 데 시간이 오래 걸릴 수 있습니다.
- 카메라를 연결하려는 장치 (액세스 포인트 등)에 가까이 두고 장치들 사이에 다른 물체가 있는지 확인하십시오.

CANON iMAGE GATEWAY를 카메라에 추가한 후에는 컴퓨터 또는 스마트폰에 알림 메시지가 수신되지 않습니다.

- 입력한 이메일 주소가 올바른지 확인한 다음 대상을 다시 추가하십시오.
- 컴퓨터 또는 스마트폰의 이메일 설정을 확인하십시오. 특정 도메인의 이메일의 수신이 막혀있는 경우에는 알림 메시지를 수신하지 못할 수 있습니다.

카메라를 폐기 또는 양도하기 전에 Wi-Fi 연결 정보를 삭제하고 싶습니다.

- Wi-Fi 설정을 초기화하십시오 (153).

촬영 전 준비사항

기본 기능 가이드

고급 기능 가이드

카메라의 기본 조작

자동 모드 / 하이브리드 오토 모드

기타 촬영 모드

P 모드

Tv, Av, M, C1 및 C2 모드

재생 모드

무선 기능

메뉴 설정하기

액세서리

부록

색인

화면에 나타나는 메시지

에러 메시지가 나타나면 다음과 같이 해결합니다.

촬영 및 재생

메모리 카드 없음

- 메모리 카드를 올바른 방향으로 삽입하지 않았습니다. 올바른 방향으로 메모리 카드를 다시 삽입하십시오 (120).

메모리 카드 잠금

- 메모리 카드에 기록 보호 스위치가 잠금으로 설정되어 있습니다. 기록 보호 스위치를 잠금 해제하여 주십시오 (120).

기록할 수 없습니다!

- 메모리 카드 없이 이미지를 촬영하려고 했습니다. 올바른 방향으로 메모리 카드를 다시 삽입하고 촬영하십시오 (120).

메모리 카드 에러 (156)

- 지원되는 메모리 카드 (2)를 포맷하여 올바른 방향으로 삽입해도 동일한 메시지가 나타나는 경우 (20), 캐논 서비스 센터로 문의하십시오.

카드 공간 부족

- 메모리 카드에 이미지 촬영 (39, 53, 68) 또는 편집 (118)을 위한 여유 공간이 충분하지 않습니다. 불필요한 이미지를 삭제하거나 (114) 여유 공간이 충분한 메모리 카드를 삽입하십시오 (20).

터치 AF 사용 불가능

- 현재의 촬영 모드 (194)에서는 터치 AF를 사용할 수 없습니다.

터치 AF 취소됨

- 터치 AF로 선택한 피사체를 더 이상 감지할 수 없습니다 (79).

배터리를 충전하십시오 (19)

이미지 없음.

- 메모리 카드에 디스플레이 할 이미지가 기록되지 않았습니다.

보호된 파일입니다! (112)

미확인 이미지/지원되지 않는 JPEG/이미지가 너무 큼니다./MOV 재생 불가/
MP4 재생 불가

- 지원되지 않거나 손상된 이미지는 디스플레이할 수 없습니다.
- 컴퓨터로 수정하거나 파일명을 변경한 이미지 또는 다른 카메라로 촬영한 이미지는 디스플레이되지 않을 수 있습니다.

이미지를 확대할 수 없습니다!/이미지를 회전할 수 없습니다./이미지를 수정할 수
없습니다/수정할 수 없습니다./선택 불가능한 이미지입니다.

- 다음 기능은 컴퓨터로 수정하거나 파일명을 변경한 이미지 또는 다른 카메라로 촬영한
이미지에 사용할 수 없습니다. 별표 (*)가 표시된 기능은 동영상 촬영에 사용할 수
없습니다.
확대* (110), 회전* (116), 등급 (117), 편집* (118), 인쇄 목록* (181),
포토북 설정* (183).

선택할 수 없습니다.

- 이미지 선택 범위를 설정할 때 (113, 115, 183), 마지막 이미지 이후의
이미지를 첫 번째 이미지로 선택하려 하였거나 첫 번째 이미지 이전의 이미지를 마지막
이미지로 선택하려고 했습니다.

표시된 이미지가 너무 많음

- 인쇄 목록 (181) 또는 포토북 설정 (183)에서 998매를 초과하여 이미지를
선택하였습니다. 998매 이하로 이미지를 선택하십시오.
- 인쇄 목록 (181) 또는 포토북 설정 (183) 값이 제대로 저장되지 않았을 수
있습니다. 선택한 이미지의 수를 줄이고 다시 시도하십시오.
- 보호 (112), 삭제 (114), 등급 (117), 인쇄 목록 (181), 포토북 설정
(183)에서 이미지를 500매를 초과하여 선택했습니다.

이름 오류!

- 카드에서 지원되는 최대 폴더 번호 (999)에 도달했고 폴더 이미지에 지원되는 최대
이미지 번호 (9999)에 도달했기 때문에 폴더 또는 이미지를 생성할 수 없습니다.
메뉴 (35)의 [1] 탭에서 [파일 번호]를 [자동 재설정] (155)으로 변경하거나
메모리 카드를 포맷 하십시오 (156).

렌즈 오류

- 카메라와 렌즈 사이의 통신 중에 문제가 발생했습니다. 렌즈의 접점을 청소하고 렌즈를
카메라에 올바르게 장착하십시오.
- 에러 메시지가 계속 나타나는 경우 카메라가 손상될 수 있습니다. 이런 경우에는 캐논
서포트 센터로 문의하십시오.

촬영 전 준비사항

기본 기능 가이드

고급 기능 가이드

카메라의 기본 조작

자동 모드 / 하이브리드 오토 모드

기타 촬영 모드

P 모드

Tv, Av, M, C1 및 C2 모드

재생 모드

무선 기능

메뉴 설정하기

액세서리

부록

색인

카메라 오류 발견 (에러 번호)

- 촬영 직후에 에러 메시지가 나타나는 경우, 촬영한 이미지가 저장되지 않았을 수 있습니다. 재생 모드에서 이미지를 확인하십시오.
- 에러 메시지가 계속 나타나는 경우 카메라가 손상될 수 있습니다. 이러한 경우 에러 번호 (Err)를 적은 다음 캐논 서비스 센터로 문의하십시오.

파일 에러

- 카메라를 프린터에 연결해도 다른 카메라에서 촬영한 사진 또는 컴퓨터 소프트웨어로 수정한 이미지는 올바른 인쇄 (1178)가 불가능할 수 있습니다.

인쇄 에러

- 용지 크기 설정을 확인하십시오 (1180). 제대로 설정해도 에러 메시지가 계속 나타나는 경우, 프린터를 껐다 켜 다음에 다시 카메라에 설정하십시오.

잉크 흡수기가 찢습니다.

- 캐논 프린터 서비스 센터에 잉크 흡수기 교체를 문의하십시오.

Wi-Fi

연결에 실패했습니다.

- 액세스 포인트를 인식할 수 없습니다. 액세스 포인트 설정을 확인하십시오 (1134).
- 장치를 찾을 수 없습니다. 카메라를 껐다 다시 켜고, 연결을 재시도하십시오.
- 연결하려는 장치를 점검하고, 연결이 준비되었는지 확인하십시오.

액세스 포인트를 인식할 수 없습니다.

- 여러 개의 액세스 포인트에서 동시에 WPS 버튼을 동시에 눌렀습니다. 연결을 재시도하십시오.

액세스 포인트가 없습니다.

- 액세스 포인트가 켜져 있는지 확인하십시오.
- 액세스 포인트에 수동으로 연결할 경우, 올바른 SSID를 입력했는지 확인하십시오.

Wi-Fi 암호화 키/Wi-Fi 보안 설정이 잘못되었습니다.

- 액세스 포인트 보안 설정을 확인하십시오 (1134).

IP 주소 충돌

- IP 주소를 재설정하여 다른 주소와 충돌하지 않게 하십시오.

연결 끊김/수신 실패/전송 실패

- Wi-Fi 신호가 방해받는 환경에 있습니다.
- 카메라의 Wi-Fi 기능을 전자 레인지 오븐, 블루투스 장치 및 2.4 GHz 대역에서 작동하는 기타 장치 근처에서 사용하지 마십시오
- 카메라를 연결하려는 장치 (액세스 포인트 등)에 가까이 두고 장치들 사이에 다른 물체가 없는지 확인하십시오.
- 연결된 장치를 점검하여 에러가 나타나지 않는지 확인하십시오.

전송 실패

메모리 카드 에러

- 포맷한 메모리 카드를 올바른 방향으로 삽입해도 동일한 메시지가 나타나는 경우, 캐논 서비스 센터로 문의하십시오.

수신 실패

카드 공간 부족

- 메모리 카드의 공간이 충분하지 않아 이미지를 수신할 수 없습니다. 이미지를 삭제하여 메모리 카드의 공간을 만들거나, 여유 공간이 충분한 메모리 카드를 삽입하십시오.

수신 실패

메모리 카드 잠금

- 이미지를 수신할 카메라의 메모리 카드 기록 보호 스위치가 잠금 위치에 있습니다. 기록 보호 스위치를 잠금 해제 위치로 밀어주십시오.

수신 실패

이름 오류!

- 수신 중인 카메라에서 가장 높은 폴더 번호 (999)와 가장 높은 이미지 번호 (9999)에 도달하면 이미지를 수신할 수 없습니다.

서버 공간 부족

- CANON IMAGE GATEWAY에 업로드된 이미지 중 불필요한 이미지를 삭제하여 공간을 만들어 주십시오.
- 이미지 동조 (1147)를 통해 전송된 이미지를 컴퓨터에 저장합니다.

네트워크 설정값 확인

- 현재 네트워크 설정값으로 컴퓨터를 인터넷에 연결할 수 있는지 확인하십시오.

화면에 나타나는 정보

촬영 시

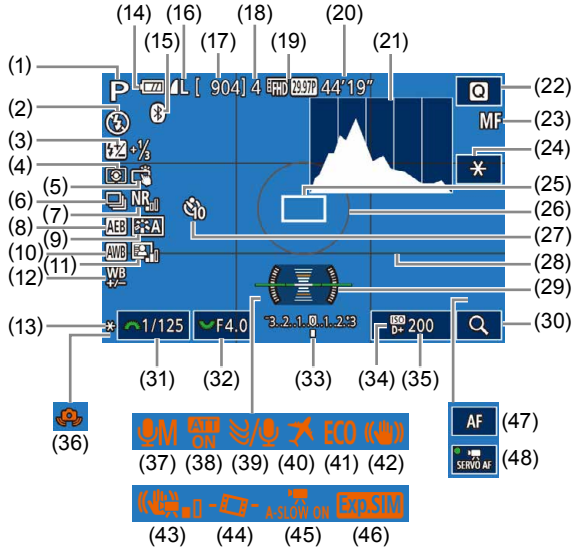

- | | |
|----------------------------------|-------------------------|
| (1) 촬영 모드 (194), 장면 아이콘 (43) | (6) 연속 촬영 (46) |
| (2) 플래시 모드 (82) | (7) 고감도 ISO 노이즈 감소 (88) |
| (3) 플래시 노출 보정 / 플래시 발광량 (83, 93) | (8) AEB (71) |
| (4) 측광 모드 (70) | (9) 픽처 스타일 (75) |
| (5) 터치 셔터 (46) | (10) 화이트 밸런스 (73) |
| | (11) 자동 밝기 최적화 기능 (72) |

- (12) 화이트 밸런스 보정 (74)
 (13) AE 잠금 (70)
 (14) 배터리 잔량 표시 (191)
 (15) 블루투스 연결 상태 (128)
 (16) 정지 이미지 화질 (압축률, 기록 화소수 설정) (47)
 (17) 촬영 가능 매수
 (18) 최대 연속 촬영 매수
 (19) 동영상 화질 (기록 화소수, 프레임 레이트) (49)
 (20) 촬영 가능 시간
 (21) 히스토그램 (106)
 (22) 킥 설정 메뉴 (34)
 (23) 수동 초점 (81)
 (24) 동영상 AE 잠금 (64)
 (25) AF 프레임 (77)
 (26) 측광 프레임 (70)
 (27) 셀프 타이머 (44)
 (28) 격자 표시 (34)
 (29) 전자 수평계 (50)

- (30) 확대 (81)
 (31) 셔터 스피드 (90)
 (32) 조리개 값 (91)
 (33) 노출 보정 (69)
 (34) 하이라이트 톤 우선 (72)
 (35) ISO 감도 (71)
 (36) 카메라 흔들림 경고 (42)
 (37) 오디오 기록 모드 (66)
 (38) 감쇠기 (67)
 (39) 윈드 필터 (67)
 (40) 시간대 (159)
 (41) 에코 모드 (157)
 (42) 손떨림 보정 (86)
 (43) 디지털 IS (86)
 (44) 자동 레벨 (51)
 (45) 오토 슬로우 셔터 (65)
 (46) 노출 보정 (69)
 (47) AF/MF 표시기 (64)
 (48) 동영상 서보 AF (64)

배터리 충전 표시

배터리의 충전 상태를 표시하는 아이콘이나 메시지가 화면에 나타납니다.

표시	세부 사항
	완전히 충전된 상태
	조금 소모되었으나 충분함
	거의 소모됨-배터리 팩을 곧 충전하십시오.
[배터리를 충전하십시오]	완전히 소모된 상태-배터리를 즉시 충전하십시오.

촬영 전 준비사항

기본 기능 가이드

고급 기능 가이드

카메라의 기본 조작

자동 모드 / 하이브리드 오토 모드

기타 촬영 모드

P 모드

Tv, Av, M, C1 및 C2 모드

재생 모드

무선 기능

메뉴 설정하기

액세서리

부록

색인

재생 중

정보 표시 1

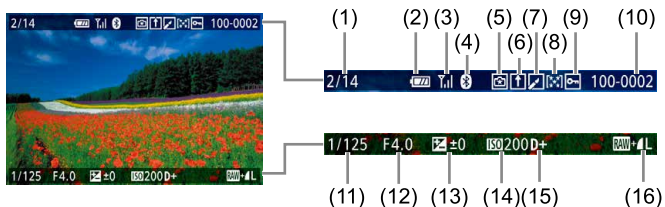

- | | |
|-----------------------|--------------------|
| (1) 현재 이미지 / 이미지 총 매수 | (9) 보호 |
| (2) 배터리 잔량 | (10) 폴더 번호 - 파일 번호 |
| (3) Wi-Fi 신호 강도 | (11) 셔터 속도 |
| (4) 블루투스 연결 상태 | (12) 조리개 값 |
| (5) [★] 모드에 설정 적용 가능 | (13) 노출 보정 레벨 |
| (6) 이미지 동조 완료 | (14) ISO 감도 |
| (7) 편집됨*1 | (15) 하이라이트 톤 우선 |
| (8) 등급 | (16) 화질*2 |

*1 필터 효과, 크기 조정, 잘라내기, 적목 감소가 적용된 이미지에 표시됩니다.

*2 잘라낸 이미지는 [ㄷ]가 표시됩니다.

정보 표시 2

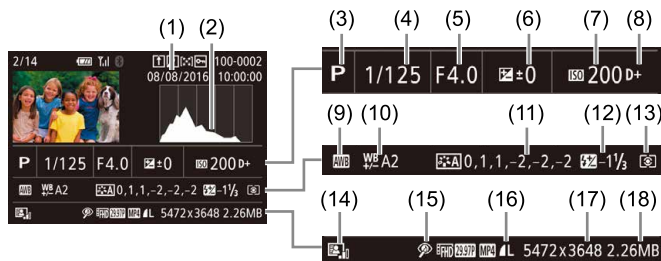

- | | |
|----------------|-------------------|
| (1) 촬영 날짜/시간 | (10) 화이트 밸런스 보정 |
| (2) 히스토그램 | (11) 픽처 스타일 상세 설정 |
| (3) 촬영 모드 | (12) 플래시 노출 보정 |
| (4) 셔터 속도 | (13) 측광 모드 |
| (5) 조리개 값 | (14) 자동 밝기 최적화 기능 |
| (6) 노출 보정 레벨 | (15) 적목 수정 |
| (7) ISO 감도 | (16) 화질* |
| (8) 하이라이트 톤 우선 | (17) 기록 화소수 설정 |
| (9) 화이트 밸런스 | (18) 이미지 크기 |

* 잘라낸 이미지는 [ㄷ]가 표시됩니다.

정보 표시 3

렌즈명, 초점 거리, RGB 히스토그램을 표시합니다. 렌즈명이 긴 경우에는 전체 이름을 다 표시하지 못할 수 있습니다. 화면 상단의 정보는 정보 표시 2와 동일합니다.

정보 표시 4

화이트 밸런스 정보를 표시합니다. 화면 상단의 정보는 정보 표시 2와 동일합니다.

촬영 전 준비사항

기본 기능 가이드

고급 기능 가이드

카메라의 기본 조작

자동 모드 / 하이브리드 오토 모드

기타 촬영 모드

P 모드

Tv, Av, M, C1 및 C2 모드

재생 모드

무선 기능

메뉴 설정하기

액세서리

부록

색인

정보 표시 5

픽처 스타일 정보를 표시합니다. 화면 상단의 정보는 정보 표시 2와 동일합니다.

정보 표시 6

장시간 노출 및 고감도 ISO 시의 노이즈 감소 설정값을 표시합니다. 화면 상단의 정보는 정보 표시 2와 동일합니다.

정보 표시 7









주변 조도, 색 차차, 회절 보정에 대한 렌즈 수정 데이터를 표시합니다. 화면 상단의 정보는 정보 표시 2와 동일합니다.

정보 표시 8

GPS 정보를 표시합니다. 화면 상단의 정보는 정보 표시 2와 동일합니다.

동영상 컨트롤 패널 요약

다음의 조작은 "확인하기" (📖103)에 설명된 동영상 컨트롤 패널에서 사용 가능합니다.

	PictBridge 호환 프린터에 연결하는 경우 나타납니다 (📖178).
	재생
	슬로우 모션 (⏪[▶] 버튼을 사용하거나 [⏸] 다이얼을 돌려 속도를 조절할 수 있습니다. 사운드는 재생되지 않습니다.)
	뒤로 건너뛰기* 또는 이전 클립 (📖126) ([⏮] 버튼을 누르고 있으면 계속 이전으로 건너뛩니다.)
	이전 프레임 ([⏮] 버튼을 누르고 있으면 되감기 합니다.)
	다음 프레임 ([⏭] 버튼을 누르고 있으면 빨리감기 합니다.)
	앞으로 건너뛰기* 또는 다음 클립 (📖126) ([⏭] 버튼을 누르고 있으면 계속 다음으로 건너뛩니다.)
	클립 삭제 (다이제스트 무비를 선택하면 표시됨, 📖126)
	편집 (📖124)

* 현재 프레임보다 약 4초 앞 또는 뒤에 있는 프레임을 디스플레이합니다.



- 동영상 재생 중에 앞으로/뒤로 건너뛰기 (또는 이전/다음 클립) 하려면 [⏪][▶] 버튼을 누르십시오.
- 프레임을 전환하려면 스크롤 바를 터치하거나 좌우로 드래그하십시오.

촬영 전 준비사항

기본 기능 가이드

고급 기능 가이드

카메라의 기본 조작

자동 모드 / 하이브리드 오토 모드

기타 촬영 모드

P 모드

Tv, Av, M, C1 및 C2 모드

재생 모드

무선 기능

메뉴 설정하기

액세서리

부록

색인

기능	촬영 모드	촬영 모드																												
		C1/C2	M	Av	Tv	P	A+	A-	A	MF	MF	MF	MF	MF	MF	MF	MF	MF	MF	MF	MF	MF	MF	MF	MF	MF	MF	MF	MF	
동영상 촬영 시 수동 초점 전환 (㉞64)		○	○	○	○	○	-	-	○	-	-	○	○	○	○	○	○	○	○	○	○	○	○	○	○	○	○	○	○	-
AF 프레임 이동 (㉞79)	중앙	*1	○	○	○	○	-	-	○	○	-	○	○	○	○	○	○	○	○	○	○	○	○	○	○	○	○	○	○	○
	주변	*1	○	○	○	○	-	-	○	○	-	○	○	○	○	○	○	○	○	○	○	○	○	○	○	○	○	○	○	○
터치 AF (㉞79)		○	○	○	○	○	○	○	○	○	○	○	○	○	○	○	○	○	○	○	○	○	○	○	○	○	○	○	○	○
얼굴 선택 (㉞79)		○	○	○	○	○	○	○	○	○	○	○	○	○	○	○	○	○	○	○	○	○	○	○	○	○	○	○	○	○
확대 표시 (㉞81)		*1	○	○	○	○	-	-	○	○	-	○	○	○	○	-	-	-	-	-	-	-	-	-	-	-	-	-	-	-
터치 셔터 (㉞46)		○	○	○	○	○	○	○	○	○	○	○	○	○	○	○	○	○	○	○	○	○	○	○	○	○	○	○	○	○
디스플레이 변경 (㉞34, ㉞69)	정보 표시 1/정보 표시 2/ 정보 표시 없음	○	○	○	○	○	○	○	○	○	○	○	○	○	○	○	○	○	○	○	○	○	○	○	○	○	○	○	○	
	INFO. 킷 컨트롤	*1	○	○	○	○	-	-	-	-	-	-	-	-	-	-	-	-	-	-	-	-	-	-	-	-	-	○	○	

- *1 지정된 촬영 모드에 따라 옵션이 다를 수 있습니다.
- *2 [밝기]에서 설정.
- *3 사용 불가능하지만 일부 경우에는 [㉞]로 전환됩니다.
- *4 [밝기] 설정에 맞게 조정됩니다.
- *5 EF 렌즈 또는 EF-S 렌즈에서 스위치를 사용하여 MF로 설정 시 수동 초점
- *6 촬영 시에만 가능합니다. 피사체 지정은 불가능합니다.

○ 선택 가능 또는 자동으로 설정. - 사용 불가능.

촬영 전 준비사항

기본 기능 가이드

고급 기능 가이드

카메라의 기본 조작

자동 모드 / 하이브리드 오토 모드

기타 촬영 모드

P 모드

Tv, Av, M, C1 및 C2 모드

재생 모드

무선 기능

메뉴 설정하기

액세서리

부록

색인

릭 설정 메뉴

기능		촬영 모드	촬영 모드																													
			C1/C2	M	Av	Tv	P	A+	A-	A	Hand	Hand	Hand	Hand	Hand	Hand	Hand	Hand	Hand	Hand	Hand	Hand	Hand	Hand	Hand	Hand	Hand	Hand	Hand			
AF 방식 (㉠77)	AF	*1	○	○	○	○	○	○	○	*2	○	○	○	○	○	○	○	○	○	○	○	○	○	○	○	○	○	○	○	○	○	
	AF	*1	○	○	○	○	-	-	*2	○	-	○	○	○	○	○	○	○	○	○	○	○	○	○	○	○	○	○	○	○	○	
	AF	*1	○	○	○	○	-	-	*2	○	-	○	○	○	○	○	○	○	○	○	○	○	○	○	○	○	○	○	○	○	○	
AF 동작 (㉠80)	ONESHOT	*1	○	○	○	○	○	○	*2	-	○	○	○	○	○	○	○	○	○	○	○	○	○	○	○	○	○	○	○	○	○	
	SERVO	*1	○	○	○	○	-	-	*2	○	-	-	-	-	-	○	-	○	○	-	○	○	-	○	-	○	-	-	-	-		
화질 (㉠47)		자세한 내용은 "촬영 탭" (㉠198)을 참조하십시오.																														
동영상 녹화 크기 (㉠49)	NTSC 설정 시		*1	○	○	○	○	○	○	○	○	○	○	○	○	○	○	○	○	○	○	○	○	○	○	○	○	○	○	○	○	
			*1	○	○	○	○	○	○	○	○	○	○	○	○	○	○	○	○	○	○	○	○	○	○	○	○	○	○	○	○	○
			*1	○	○	○	○	○	○	○	○	○	○	○	○	○	○	○	○	○	○	○	○	○	○	○	○	○	○	○	○	○
		/	*1	○	○	○	○	○	○	○	○	○	○	○	○	○	○	○	○	○	○	○	○	○	○	○	○	○	○	○	○	○
	PAL 설정 시		*1	○	○	○	○	○	○	○	○	○	○	○	○	○	○	○	○	○	○	○	○	○	○	○	○	○	○	○	○	○
			*1	○	○	○	○	○	○	○	○	○	○	○	○	○	○	○	○	○	○	○	○	○	○	○	○	○	○	○	○	○
		/	*1	○	○	○	○	○	○	○	○	○	○	○	○	○	○	○	○	○	○	○	○	○	○	○	○	○	○	○	○	○
드라이브 모드 (㉠46)		*1	○	○	○	○	○	○	○	○	○	○	○	○	○	○	○	○	○	○	○	○	○	○	○	○	○	○	○	○	○	
		*1	○	○	○	○	○	-	-	○	-	○	○	○	○	○	○	○	○	○	○	○	○	○	○	○	○	○	○	○	○	
		*1	○	○	○	○	○	-	-	○	-	○	○	○	○	○	○	○	○	○	○	○	○	○	○	○	○	○	○	○	○	
셀프 타이머/리모트 컨트롤 (㉠44)		*1	○	○	○	○	○	○	○	○	○	○	○	○	○	○	○	○	○	○	○	○	○	○	○	○	○	○	○	○	○	
		*1	○	○	○	○	○	○	-	○	○	○	○	○	○	○	○	○	○	○	○	○	○	○	○	○	○	○	○	○	○	
		*1	○	○	○	○	○	○	-	○	-	○	○	○	○	○	○	○	○	○	○	○	○	○	○	○	○	○	○	○	○	
셀프 타이머 설정	타이머 사용자 설정	자연 시간	*1	○	○	○	○	○	○	-	○	○	○	○	○	○	○	○	○	○	○	○	○	○	○	○	○	○	○	○	○	
		촬영 매수	*1	○	○	○	○	○	○	-	○	-	○	○	○	○	○	○	○	○	○	○	○	○	○	○	○	○	○	○	○	○

촬영 전 준비사항

기본 기능 가이드

고급 기능 가이드

카메라의 기본 조작

자동 모드 / 하이브리드 오토 모드

기타 촬영 모드

P 모드

Tv, Av, M, C1 및 C2 모드

재생 모드

무선 기능

메뉴 설정하기

액세서리

부록

색인

기능	촬영 모드	C1 / C2	M	Av	Tv	P																																
			화이트 밸런스 (📖73)		*1	○	○	○	○	○	○	○	○	○	○	○	○	○	○	○	○	○	○	○	○	○	○	○	○	○	○	○	○	○	○	○	○	○
	*1	○		○	○	○	-	-	-	-	-	-	-	-	-	-	-	-	-	-	-	-	-	-	-	-	-	-	-	-	-	-	-	-	○	○	○	
	*1	○		○	○	○	-	-	-	-	-	-	-	-	-	-	-	-	-	-	-	-	-	-	-	-	-	-	-	-	-	-	-	-	-	-	-	
	*1	○		○	○	○	-	-	-	-	-	-	-	-	-	-	-	-	-	-	-	-	-	-	-	-	-	-	-	-	-	-	-	-	○	○	○	
픽처 스타일 (📖75)		*1	○	○	○	○	○	○	-	○	-	○	○	○	○	○	○	○	○	-	○	-	-	-	-	-	-	-	-	-	-	-	-	-	○	○	○	
		*1	○	○	○	○	-	-	○	-	○	-	-	-	-	-	-	-	-	-	○	-	○	○	○	○	○	○	○	○	○	○	○	○	○	○	○	
		*1	○	○	○	○	-	-	-	-	-	-	-	-	-	-	-	-	-	-	-	-	-	-	-	-	-	-	-	-	-	-	-	-	○	○	○	
		*1	○	○	○	○	-	-	-	-	-	-	-	-	-	-	-	-	-	-	-	-	-	-	-	-	-	-	-	-	-	-	-	-	○	○	○	
측광 모드 (📖70)		*1	○	○	○	○	○	○	○	○	○	○	○	○	○	○	○	○	○	○	○	○	○	○	○	○	○	○	○	○	○	○	○	○	○	○	○	
		*1	○	○	○	○	-	-	-	-	-	-	-	-	-	-	-	-	-	-	-	-	-	-	-	-	-	-	-	-	-	-	-	-	-	-	-	
자동 밝기 최적화 기능 (📖72)		*1	○	○	○	○	-	-	○	-	○	-	-	-	-	-	-	-	-	-	-	○	○	○	○	○	○	○	○	○	○	○	○	○	○	○	○	
		*1	○	○	○	○	-	-	-	-	-	-	-	-	-	-	-	-	-	-	-	-	-	-	-	-	-	-	-	-	-	-	-	-	○	○	-	
		*1	○	○	○	○	○	○	-	○	-	○	○	○	○	○	○	○	○	○	○	○	-	-	-	-	-	-	-	-	-	-	-	-	○	○	-	
이미지 가로세로 비율 (📖49)	16:9	*1	○	○	○	○	○	-	*4	○	-	○	○	○	○	○	○	○	○	○	○	○	○	○	○	○	○	○	○	○	○	○	○	○	○	*5	*5	○
	3:2	*1	○	○	○	○	○	○	*4	○	○	○	○	○	○	○	○	○	○	○	○	○	○	○	○	○	○	○	○	○	○	○	○	○	-	-	-	
	4:3	*1	○	○	○	○	○	-	*4	○	-	○	○	○	○	○	○	○	○	○	○	○	○	○	○	○	○	○	○	○	○	○	○	○	○	*5	*5	-
	1:1	*1	○	○	○	○	○	-	*4	○	○	○	○	○	○	○	○	○	○	○	○	○	○	○	○	○	○	○	○	○	○	○	○	○	-	-	-	

- *1 지정된 촬영 모드에 따라 옵션이 다를 수 있습니다.
- *2 3] 탭에서 기능을 지정할 수 있습니다.
- *3 화면 비율 설정값과 동기화하여 자동으로 설정됩니다 (📖62).
- *4 1] 탭에서 기능을 지정할 수 있습니다.
- *5 자동으로 설정하여 동영상 녹화 크기의 화면 비율을 맞춥니다.

○ 선택 가능 또는 자동으로 설정. - 사용 불가능.

촬영 전 준비사항

기본 기능 가이드

고급 기능 가이드

카메라의 기본 조작

자동 모드 / 하이브리드 오토 모드

기타 촬영 모드

P 모드

Tv, Av, M, C1 및 C2 모드

재생 모드

무선 기능

메뉴 설정하기

액세서리

부록

색인

설정 탭

탭	항목	참조 페이지
🔧1	폴더 생성	📖155
	파일 번호	📖155
	포맷	📖156
	비디오 형식	📖157
	표시 설정	📖32
	전자 수평계	📖50
	에코 모드	📖157
🔧2	절전	📖31
	디스플레이 밝기	📖158
	야간 표시	📖158
	시간대 설정	📖159
	날짜/시간	📖159
🔧3	언어 (🇰🇷)	📖159
	표시음	📖159
	조작음 볼륨	📖160
	힌트와 팁	📖160
	촬영모드 아이콘 설정	📖160
	터치 작동	📖160
	센서 클리닝	📖161

🔧4	Wi-Fi 접속 중	📖127
	무선 통신 설정	📖127
	인증 마크 표시	📖162
	커스텀 촬영 모드 (C1, C2)*1	📖100
	저작권 정보	📖162
	카메라 설정 초기화*2	📖163
📷 펌웨어 버전: *.*.* *3	📖163	

*1 다음 모드에서만 사용할 수 있습니다: [C1], [C2], [M], [Av], [Tv], [P].

*2 [C1]나 [C2] 모드에서는 [기타 설정]만 사용이 가능합니다.

*3 다음 모드에서만 사용할 수 있습니다: [C1], [C2], [M], [Av], [Tv], [P], [A], [S], [L].

마이 메뉴 탭

탭	항목	참조 페이지
★1	마이 메뉴 설정	📖101

촬영 전 준비사항

기본 기능 가이드

고급 기능 가이드

카메라의 기본 조작

자동 모드 / 하이브리드 오토 모드

기타 촬영 모드

P 모드

Tv, Av, M, C1 및 C2 모드

재생 모드

무선 기능

메뉴 설정하기

액세서리

부록

색인

재생 탭

탭	항목	참조 페이지
▶1	보호	112
	회전	116
	삭제	114
	등급	117
	슬라이드 쇼	111
▶2	다이제스트 무비 목록/재생	106
	이미지 검색	108
	필터 효과	120
▶3	크기조정	118
	잘라내기	119
	적목수정	121
	RAW 이미지 처리	122
	인쇄 설정	181
	포토북 설정	183
▶4	전환 효과	103
	인덱스 효과	107
	스크롤 재생	103
	하이라이트 경고	105
	AF 포인트 표시	105
	재생 시 격자 표시	105
	자동 회전	117

▶5	다시 시작	103
	☀로 이미지 점프	109
	✳ 크기조정	107, 110
	재생 정보 표시	105
	배율 (약)	111

재생 모드의 릿 설정 메뉴

항목	참조 페이지
보호	112
회전	116
등급	117
이미지 검색	108
동영상 재생	104
연동된 다이제스트 무비 재생	106
인쇄	178
크기조정	118
잘라내기	119
필터 효과	120
RAW 이미지 처리	122
☑ 설정 적용	55

촬영 전 준비사항

기본 기능 가이드

고급 기능 가이드

카메라의 기본 조작

자동 모드 / 하이브리드 오토 모드

기타 촬영 모드

P 모드

Tv, Av, M, C1 및 C2 모드

재생 모드

무선 기능

메뉴 설정하기

액세서리

부록

색인

취급 시 주의사항

- 본 카메라는 고정밀 전자 기기입니다. 떨어뜨리거나 강한 충격을 주지 마십시오.
- 카메라를 자석, 모터 또는 기타 강한 자기장을 발생시키는 장비 가까이에 두지 마십시오. 카메라 오작동 또는 이미지 데이터 손상을 유발할 수 있습니다.
- 카메라나 스크린에 물방울 또는 먼지가 붙은 경우 안경용 천 등의 부드러운 마른 천으로 닦으십시오. 문지르거나 강하게 힘을 주어 닦지 마십시오.
- 유기용제를 포함한 세제를 사용하여 카메라나 스크린을 절대로 닦지 마십시오.
- 블로어 브러시를 사용하여 렌즈의 먼지를 제거하십시오. 잘 지지되지 않는 얼룩은 캐논 서비스 센터로 문의하십시오.
- 카메라를 저온에서 고온으로 급히 옮기는 경우 카메라의 내부나 외부 표면에 응결이 발생할 수 있습니다. 응결을 방지하려면 카메라를 공기 밀폐식으로 다시 밀봉할 수 있는 비닐 백에 넣어 온도 변화에 서서히 적응할 수 있게 한 다음 백에서 꺼내십시오.
- 배터리 팩을 보관할 때에는 비닐 백이나 유사한 용기에 보관하십시오. 배터리 팩을 한동안 사용하지 않을 때 배터리 팩의 성능을 유지하려면 1년에 한 번 정도 배터리 팩을 충전한 다음 배터리 팩을 저장하기 전에 전원이 다 소모될 때까지 사용하여 주십시오.
- 카메라에 응결이 발생한 경우 즉시 사용을 중단하십시오. 계속 사용하면 카메라가 손상될 수 있습니다. 렌즈, 배터리와 메모리 카드를 제거하고 습기가 완전히 증발할 때까지 기다린 다음 다시 사용하십시오.
- 카메라나 렌즈 접점을 터치하지 마십시오. 카메라가 오작동할 수 있습니다.
- 이미지 센서의 손상을 방지하기 위해 렌즈 제거 후 센서가 노출되었을 때 만지지 마십시오.
- 손가락 등으로 셔터 작동을 막지 마십시오. 고장의 원인이 될 수 있습니다.

- 렌즈를 카메라에서 분리한 후에는 렌즈 표면과 전기 접점 부위에 흠집이 가지 않도록 렌즈 뒤쪽을 위로 향하게 놓고 렌즈 캡을 씌워 주십시오.
- 외부의 먼지가 카메라 내부로 들어오는 것 외에도 드물게 카메라 내부 부품의 윤활제가 센서 전면에 정착될 수 있습니다. 자동 센서 클리닝 후에도 얼룩이 보이는 경우에는 캐논 서포트 센터에 센서 클리닝을 요청하십시오.
- 부드러운 렌즈 클리닝용 천으로 카메라 본체와 렌즈 마운트를 정기적으로 닦아줄 것을 권장합니다.

촬영 전 준비사항

기본 기능 가이드

고급 기능 가이드

카메라의 기본 조작

자동 모드 / 하이브리드 오토 모드

기타 촬영 모드

P 모드

Tv, Av, M, C1 및 C2 모드

재생 모드

무선 기능

메뉴 설정하기

액세서리

부록

색인

사양

형식

카테고리 DSLR 비반사 AF AE 카메라

이미지 센서

센서 크기
이미지 센서 크기..... 약 22.3 x 14.9 mm
화소수
카메라 유효 화소수
(이미지 처리 시 화소수가 감소할 수 있음).... 약 2,420만 화소
전체 화소수 약 2,580만 화소
화면 비율 3:2
먼지 제거 기능 (자동/수동)..... 가능

초점 제어

AF 방식 얼굴+트래킹 AF, 1포인트 AF
AF 포인트 (최대) 49포인트
초점 밝기 범위
(상온, ISO 100,
EF-M22mm F2 STM 사용 시)
EV 값 - 1 - 18
초점 동작
TTL 오토포커스..... One-Shot AF, 서보 AF
AF 보조광 내장 LED 램프

노출 제어

측광 모드 이미지 센서에 의한 실시간 측광,
평가 측광, 부분 측광, 스팟 측광,
중앙 중점 평균 측광
측광 범위
(상온, ISO 100)
EV 값 1 - 20
노출 제어 프로그램 AE, 셔터 우선 AE, 조리개
우선 AE, 수동 노출
노출 보정
수동 1/3 스톱 단위로 ±3스톱
AE 브라케팅 1/3 스톱 단위로 ±2 스톱
(수동 보정과 함께 사용 가능)
ISO 감도 (권장 노출 지수)
자동 ISO 범위 (AUTO 모드)
최소 감도..... ISO 100
최대 감도..... ISO 6400
최대 ISO 감도 (P 모드)..... ISO 25600
AE 잠금 (수동/자동) 가능

화이트 밸런스

화이트 밸런스 설정 자동, 태양광, 그늘, 흐림, 텅스텐 광,
백색 형광등, 플래시, 색 온도,
사용자 설정
화이트 밸런스 보정 가능

촬영 전 준비사항

기본 기능 가이드

고급 기능 가이드

카메라의 기본 조작

자동 모드 / 하이브리드 오토 모드

기타 촬영 모드

P 모드

Tv, Av, M, C1 및 C2 모드

재생 모드

무선 기능

메뉴 설정하기

액세서리

부록

색인

셔터

방식 포컬 플레인

셔터 스피드

모든 촬영 모드에서의 범위

최대 Tv 30초

최소 Tv 1/4000초

플래시 사용 시의 최대 셔터 스피드 1/200초

플래시

내장 플래시

형식 수동 팝업 플래시

사양

가이드 넘버 (ISO 100/m) 약 5

플래시 범위 (참조용) (근사치 범위, 단위:m)

ISO 감도	EF-M15-45mm F3.5-6.3 IS STM	
	광각: f/3.5	망원: f/6.3
100	0.5 - 1.4	0.5 - 0.9
200	0.5 - 2.0	0.5 - 1.3
400	0.5 - 2.9	0.5 - 1.8
800	0.7 - 4.0	0.5 - 2.5
1600	1.0 - 5.7	0.5 - 3.6
3200	1.5 - 8.1	0.8 - 5.1
6400	2.1 - 11.4	1.2 - 7.1
12800	2.9 - 16.2	1.6 - 10.1
25600 상당	4.1 - 22.9	2.4 - 14.3

외부 플래시 E-TTL II 오토플래시, 카메라에서 플래시 기능 설정 가능

FE 잠금 가능

뷰파인더/모니터

전자식 컬러 뷰파인더

스크린 크기 0.39형

화소수 약 2,360,000 도트

모니터

형식 TFT 컬러 액정

스크린 크기 3.2형

유효 화소수 약 1,620,000 도트

피사계 심도 미리보기 제공

디스플레이 언어 영어, 독일어, 프랑스어, 네덜란드어, 덴마크어, 포르투갈어, 핀란드어, 이탈리아어, 노르웨이어, 스웨덴어, 스페인어, 그리스어, 러시아어, 폴란드어, 체코어, 헝가리어, 루마니아어, 우크라이나어, 터키어, 아랍어, 태국어, 중국어 (간체, 번체), 한국어, 일본어

촬영

이미지 처리

노이즈 감소

장시간 노출 촬영 1초 이상 노출 및 벌브 노출에서

고감도 ISO 촬영 모든 ISO 감도에서

이미지 보정

자동 밝기 최적화 가능

하이라이트 톤 우선 가능

렌즈 수정 (EF-M 렌즈의 경우

렌즈 내 수정 데이터 탑재) 주변 조도 보정, 색 수차 보정, 회절 보정

픽처 스타일 자동, 표준, 인물, 풍경, 상세, 뉴트럴, 충실 설정, 모노크롬, 사용자 설정 1 - 3

촬영 전 준비사항

기본 기능 가이드

고급 기능 가이드

카메라의 기본 조작

자동 모드 / 하이브리드 오토 모드

기타 촬영 모드

P 모드

Tv, Av, M, C1 및 C2 모드

재생 모드

무선 기능

메뉴 설정하기

액세서리

부록

색인

연속 촬영

드라이브 모드 1매 촬영, 연속 촬영 (최대 약 9매/초)
 최대 연속 촬영 가능 매수

	약 26매
	약 25매
	약 24매
	약 23매
	약 24매
	약 17매
RAW + JPEG ()	약 16매

촬영 매수

정지 이미지
 16GB UHS-I 메모리 카드 사용 시

화질	촬영 매수 (참조용)
	1833매
	2760매
	3114매
	4671매
	4717매
	6656매
	8098매
	450매
RAW + JPEG ()	361매

기록

파일 형식 DCF 호환 DPOF 호환 (버전 1.1)

데이터 형식

정지 이미지

기록 형식 Exif 2.3 (DCF 2.0)
 이미지 (연속 촬영한 RAW 이미지는
 12비트 AD 변환을 사용하여 처리) JPEG/RAW
 (CR2 캐논 14비트 RAW 형식)

동영상

기록 형식 MP4
 비디오 MPEG-4 AVC/H.264
 오디오 MPEG-4 AAC-LC (스테레오)
 녹음 레벨 조정 가능
 윈드 필터 제공
 감쇠기 제공

촬영 전 준비사항

기본 기능 가이드

고급 기능 가이드

카메라의 기본 조작

자동 모드 / 하이브리드 오토 모드

기타 촬영 모드

P 모드

Tv, Av, M, C1 및 C2 모드

재생 모드

무선 기능

메뉴 설정하기



액세서리

부록

색인

동영상

16GB UHS-I 메모리 카드 사용 시

화질	기록 파일 크기 (참조용)	메모리 카드별 기록 시간 (참조용)
 	4288 KB/초	59분 30초
 	2945 KB/초	1시간 26분 5초
	2945 KB/초	1시간 26분 5초
 	1969 KB/초	2시간 8분 27초
 	382 KB/초	10시간 22분 35초

- 연속 촬영은 메모리 카드가 가득 차거나 촬영 시간이 최대 한도인 약 29분 59초에 도달할 때까지 가능합니다.

기록 매체 SD/SDHC/SDXC 메모리 카드

플더 설정 월별/일별

파일 번호 연속/자동 재설정

재생

줌 배율 표시

줌 배율 최소: 약 2.0 x
최대: 약 10.0 x

하이라이트 경고 제공

등급 제공

이미지 보호 제공

이미지 탐색 방식 단일 이미지, 10매 또는 100매
이미지 점프, 이미지 검색 (등급별,
촬영날짜별, 인물별, 정지영상만,
동영상만, 다이제스트 동영상),
스크롤 재생

슬라이드 쇼 모든 이미지, 검색 목록에서 이미지
선택 후 슬라이드 쇼 가능

촬영 후 이미지 처리 (동일한 모델로 촬영한 이미지의 처리만 가능)

필터 효과 (거친 흑백, 소프트 포커스,
어안 효과, 유화 효과, 수채화 효과,
토이 카메라 효과, 미니어처 효과),
크기 조정, 적목 수정

사용자 정의 기능

사용자 정의 기능 등록 셔터 버튼, 메인 다이얼, 퀵 컨트롤
다이얼, 크로스 버튼 (상하좌우),
컨트롤 다이얼, M-Fn 버튼, 동영상
버튼, 터치 & 드래그 AF 전환 버튼

저작권 정보 제공

촬영 전 준비사항

기본 기능 가이드

고급 기능 가이드

카메라의 기본 조작

자동 모드 / 하이브리드 오토 모드

기타 촬영 모드

P 모드

Tv, Av, M, C1 및 C2 모드

재생 모드

무선 기능

메뉴 설정하기

액세서리

부록

색인

전원

배터리 팩	LP-E17
정지 이미지 촬영 매수 (CIPA 규격)	
모니터 컴	약 295매
전자식 컬러 뷰파인더 컴	약 295매
정지 이미지 촬영 매수 (에코 모드 사용 시)	
모니터 컴	약 420매
동영상 기록 시간 (CIPA 규격)	
모니터 컴	약 85분
전자식 컬러 뷰파인더 컴	약 90분

인터페이스

유선	디지털 단자 (Hi-Speed USB 호환), HDMI OUT 단자
무선	
NFC	NFC Forum Type3/4 Tag 준거 (Dynamic)
Bluetooth	
준거 규격	Bluetooth 사양 버전 4.1 (Bluetooth low energy technology)
전송 방식	GFSK 모듈레이션 방식
Wi-Fi	
준거 규격	IEEE 802.11b/g/n
전송 주파수	
주파수	2.4 GHz
채널	1 - 11 ch
보안	
Infrastructure 모드	WPA2-PSK (AES/TKIP), WPA-PSK (AES/TKIP), WEP
	* Wi-Fi 보안 설정 준거
카메라 액세스 포인트 모드	WPA2-PSK (AES)
Ad hoc 모드	WPA2-PSK (AES)

작동 환경

온도	최저: 0 °C, 최고: 40 °C
습도	85 % 이하

크기 (CIPA 규격)

W	115.6 mm
H	89.2 mm
D	60.6 mm

무게 (CIPA 규격)

카메라 본체만	약 380 g
배터리 팩, 메모리 카드 포함 시	약 427 g

배터리 팩 LP-E17

형식	재충전용 리튬 이온 배터리
정격 전압	7.2 V DC
배터리 용량	1040 mAh
작동 온도 범위	충전 시: 5 °C - 40 °C 촬영 시: 0 °C - 40 °C
작동 습도	85% 이하
크기(W x H x D)	약 33.0 x 14.0 x 49.4 mm
무게	약 45 g (보호 커버 제외)

촬영 전 준비사항

기본 기능 가이드

고급 기능 가이드

카메라의 기본 조작

자동 모드 / 하이브리드 오토 모드

기타 촬영 모드

P 모드

Tv, Av, M, C1 및 C2 모드

재생 모드

무선 기능

메뉴 설정하기

액세서리

부록

색인

배터리 충전기 LC-E17/ LC-E17E

충전 가능 배터리	배터리 팩 LP-E17
충전 시간	약 2시간 (상온)
정격 입력	100 – 240 V AC (50/60 Hz)
정격 출력	8.4 V DC / 700mA
작동 온도 범위	5 °C – 40 °C
작동 습도	85% 이하
크기 (W x H x D)	약 67.3 x 27.7 x 92.2 mm
무게	LC-E17: 약 85 g LC-E17E: 약 80 g (전원 코드 제외)

- 위의 모든 데이터는 캐논의 시험 규격과 CIPA(카메라 영상 기기 공업회) 시험 규격 및 가이드라인을 기준으로 작성되었습니다.
- 위에 기재된 크기, 최대 직경, 길이와 무게는 CIPA 가이드라인을 기준으로 작성되었습니다 (카메라 본체 무게 제외).
- 제품의 사양과 외관은 사전 고지 없이 변경될 수 있습니다.
- 카메라에 부착된 타사의 렌즈에서 문제가 발생한 경우에는 해당 렌즈 제조사에 문의하여 주십시오.

촬영 전 준비사항

기본 기능 가이드

고급 기능 가이드

카메라의 기본 조작

자동 모드 / 하이브리드 오토 모드

기타 촬영 모드

P 모드

Tv, Av, M, C1 및 C2 모드

재생 모드

무선 기능

메뉴 설정하기

액세서리

부록

색인

색인

ㄱ

가정용 전원 170
각 부의 명칭 4
거친 흑백 (촬영 모드) 60
검색하기 108
격자 선 34
고감도 ISO 노이즈 감소 88
기록 화소수 (이미지 크기) 47

ㄴ

날짜/시간
 날짜/시간 배터리 22
 변경하기 22
 설정 21
 세계 시간 159
노이즈 감소
 고감도 ISO 88
 장기 노출 89
노이즈 감소 (장기 노출 시) 89
노출

 AE 잠금 70
 FE 잠금 84
 보정 69

뉴트럴 75

ㄷ

다른 카메라에 이미지 전송하기 143
다중 기능 버튼 97
다중 촬영 노이즈 감소 87, 88
단일 이미지 디스플레이 28
단자 169, 170, 178

동영상

 편집하기 124
 화질 (기록 화소수/프레임 레이트) 49

등급 117

디스플레이 시간 52
디스플레이 언어 23

ㄹ

레벨 191
렌즈 23
 잠금 해제 24

ㅁ

메뉴
 기본 조작 35
 표 194
메모리 카드 2
모두 삭제하기 116
무선 기능 127
무선 플래시 촬영 173
문제 해결 185
미니어처 효과 (촬영 모드) 62

ㅂ

배터리 → 날짜/시간 (날짜/시간 배터리)
 절전 31
배터리 충전기 2, 167
배터리 팩
 레벨 191
 에코 모드 157
 절전 31
 충전 19
별브 노출 93

보기

슬라이드쇼 111
이미지 검색 108
인덱스 표시 107
접프 표시 109
확대 표시 110
보호하기 112

ㅅ

사용자 설정 기능 96
사운드 159
삭제하기 114
삼각대 소켓 4
색 수차 보정 87
색 온도 74
색조 효과 76
샤프니스 76
서보 AF 80
선막 동조 173
설치 176
세계 시간 159
센서 클리닝 161
셀프 인물 사진 (촬영 모드) 57
셀프 타이머 44
 2초 셀프 타이머 45
 셀프 타이머 사용자 설정하기 45

소프트웨어

 사용 설명서 176
 설치 176
 컴퓨터에 이미지 저장하기 177
소프트 포커스 (촬영 모드) 60
손떨림 보정 86
수동 초점 81
수채화 효과 (촬영 모드) 61
스마트폰에 이미지 전송하기 128

스크린

디스플레이 언어 23
 메뉴 → 퀵 설정 메뉴
 아이콘 191, 192
스트랩 18
슬라이드 쇼 111
슬로우 싱크로 83

ㅇ

아이콘 191, 192
압축 47
액세서리 167
어깨 끈 → 스트랩
어안 렌즈 효과 (촬영 모드) 60
얼굴+트래킹 78
에러 메시지 189
에코 모드 157
원격 라이브 뷰 촬영 149
웹 서비스에 이미지 전송하기 139
유화 효과 (촬영 모드) 61
음식 (촬영 모드) 58
이미지
 디스플레이 시간 52
 보호하기 112
 삭제하기 114
 재생 → 확인하기

이미지 동조 147
이미지 먼지 방지 161
이미지 전송하기 136
이미지 크기 조정하기 118
인덱스 디스플레이 107
인물 사진 (촬영 모드) 56
인쇄하기 178

촬영 전 준비사항

기본 기능 가이드

고급 기능 가이드

카메라의 기본 조작

자동 모드 / 하이브리드 오토 모드

기타 촬영 모드

P 모드

Tv, Av, M, C1 및 C2 모드

재생 모드

무선 기능

메뉴 설정하기

액세서리

부록

색인

ㄷ

자동 밝기 최적화 기능 72
 자동 회전 117
 잘라내기 119, 179
 장기 노출 93
 재생 → 확인하기
 적목수정 121
 전면 다이얼 4
 전원 167 → 배터리 충전기,
 → 배터리 팩, → AC 어댑터
 절전 31
 접프 디스플레이 109
 접사 촬영 56
 접속 정보 편집하기 및 삭제하기 151
 주변 조도 보정 87
 줌 26
 즐겨찾기 117

ㄹ

초도 76
 초기 설정 → 초기화
 초기화 163
 초점 범위
 수동 초점 81
 초점 잠금 78
 촬영
 촬영 정보 191
 충실설정 75
 충전 19
 측광 방식 70

ㅋ

카메라
 초기화 163
 카메라를 들고 여행 다니기 159
 카메라 액세스 포인트 모드 136

커스텀 WB 73
 커스텀 화이트밸런스 73
 컬러 (화이트 밸런스) 73
 컴퓨터에 이미지 저장하기 148, 177
 컷기 83
 콘트라스트 76
 킷 설정 메뉴
 기본 조작 34
 표 196
 크리에이티브 어시스트 (촬영 모드) 53
 크리에이티브 필터 (촬영 모드) 59
 클로즈업 (촬영 모드) 56
 클리닝 (이미지 센서) 161

ㄴ

타임랩스 동영상 (촬영 모드) 65
 터치 AF 79
 터치 셔터 46
 터치 스크린 패널 4
 톤 우선 72

ㅇ

파일 번호 155
 패닝 (촬영 모드) 58
 패키지 내용물 2
 펌웨어 163
 편집하기
 이미지 크기 조정하기 118
 잘라내기 119
 적목수정 121

포커싱

AE 잠금 79
 AF 프레임 77
 MF 피킹 82
 서보 AF 80
 터치 AF 79

포토북 설정 183
 표시기 38, 51
 풍경 75
 풍경 (촬영 모드) 56
 프로그램 AE 68
 플래시
 슬로우 싱크로 83
 컷기 83
 플래시 노출 보정 83
 플래시 해제하기 83
 플래시 노출 보정 83
 플래시 모드 173
 플래시 해제하기 83
 픽처 스타일 75
 필터 효과 76

ㅎ

하이 다이내믹 레인지 (촬영 모드) 63
 하이브리드 오토 (촬영 모드) 41
 화면 비율 49
 화이트 밸런스 (컬러) 73
 화질 → 압축률
 확대 표시 110
 확인하기 28
 TV 디스플레이 169
 단일 이미지 디스플레이 28
 회전하기 116
 후막 동조 173
 흑백 이미지 60

번호

1포인트 (AF 프레임 모드) 78

A - Z

AC 어댑터 167, 170
 AEB 촬영 71

AE 잠금 70
 AF 잠금 79
 AF 포인트 줌 81
 AF 프레임 77
 AUTO 모드 (촬영 모드) 26, 39
 Av (촬영 모드) 91
 B/W (모노크롬) 75
 Camera Connect 130
 CANON IMAGE GATEWAY 136
 C (촬영 모드) 100
 DC 커플러 167, 170
 DLNA 127
 DPOF 181
 FEB 173
 FE 잠금 84
 HDMI 케이블 169
 ISO 감도 71
 M (촬영 모드) 92
 MF (수동 초점) 81
 MF 피킹 82
 P (촬영 모드) 68
 PictBridge 169, 178
 Q 메뉴 → 킷 설정 메뉴
 RAW 48
 RAW 이미지 처리 122
 SD/SDHC/SDXC 메모리 카드
 → 메모리 카드
 TV 디스플레이 169
 Tv (촬영 모드) 90

촬영 전 준비사항

기본 기능 가이드

고급 기능 가이드

카메라의 기본 조작

자동 모드 / 하이브리드 오토 모드

기타 촬영 모드

P 모드

Tv, Av, M, C1 및 C2 모드

재생 모드

무선 기능

메뉴 설정하기

액세서리

부록

색인

무선 기능 관련 주의 사항 (Wi-Fi, 블루투스 등)

- 무선 기능 사용을 허용하는 국가 및 지역
 - 무선 기능의 사용은 일부 국가와 지역에서 제한되며 불법적인 사용은 국가 또는 지역 규정 하에서 처벌될 수 있습니다. 무선 규정 위반을 피하려면 캐논 웹사이트를 방문하여 사용이 허용된 곳을 확인하십시오. 캐논은 다른 국가 및 지역에서의 무선 기능 사용으로 인해 발생하는 모든 문제에 대해 책임을 지지 않습니다.
- 다음과 같은 행위의 경우 법적 제재를 받을 수 있습니다:
 - 제품의 임의 변경 또는 개조
 - 제품에 붙은 인증 로고 제거
- 외국환 및 외국 무역법에 의해 관리되는 카메라의 부품 및 기술은 수출 (일본 외의 지역에서 소지하거나 일본 내 비거주자에게 공개하는 경우 포함) 전에 일본 정부로부터 수출 또는 서비스 거래 허가를 받아야 합니다.
- 본 제품에는 미국에서 제조한 암호화 항목이 포함되어 있기 때문에 미국 수출 관리 규정에 따라 미국이 수출을 금지한 국가에 제품을 수출 또는 반출할 수 없습니다.
- 사용 중인 Wi-Fi 설정에 대한 내용을 반드시 숙지하십시오. 제품의 부적절한 조작, 전파/정전기사고의 영향 또는 오작동으로 인해 본 제품에 저장된 무선 설정이 삭제될 수 있습니다. 캐논은 본 제품 사용으로 인해 변경되는 내용, 직접 또는 간접적 파손 또는 금전적 손실에 대해 책임을 지지 않습니다.
- 제품의 소유권을 넘기거나, 폐기하거나, 수리를 맡길 때에는 입력한 모든 설정값을 삭제하여 초기 무선 설정값으로 복구하십시오.
- 캐논은 파손 또는 도난된 제품에 대해 보상하지 않습니다. 캐논은 제품 분실 또는 도난으로 인해 이 제품에 등록된 데이터 (이미지 전송 위치 등)의 사용 또는 무단 액세스로 인해 발생하는 손해 또는 손실에 대해 책임을 지지 않습니다.

- 본 제품은 반드시 설명서의 안내에 따라 사용하십시오. 본 제품의 무선 기능은 본 설명서에 명시된 지시 사항에 따라 사용하십시오. 캐논은 본 설명서에 명시된 내용 외 다른 방식으로 기능과 제품을 사용하여 발생한 파손 또는 손실에 대해서 책임을 지지 않습니다.
- 본 제품의 무선 기능을 의료 기기 또는 기타 전자 장비 근처에서 사용하지 마십시오. 무선 기능을 의료 기기 또는 기타 전자 장비 근처에서 사용할 경우 해당 장비의 동작에 영향을 미칠 수 있습니다.

전파 방해 관련 주의 사항

- 본 제품은 전파를 발생하는 다른 장비로 인해 전파 간섭을 받을 수 있습니다. 전파 간섭을 방지하려면 해당 장비와 거리를 두고 본 제품을 사용하거나 본 제품과 해당 장비를 동시에 사용하지 마십시오.

보안 관련 주의 사항

Wi-Fi는 전파를 사용하여 신호를 전달하므로 LAN 케이블을 사용할 때보다 더욱 엄격한 주의가 필요합니다. Wi-Fi를 사용할 때에는 다음 사항을 염두에 두십시오.

- 사용하도록 승인받은 네트워크만 사용하십시오. 본 제품은 인근의 Wi-Fi 네트워크를 검색하여 결과를 화면에 표시합니다. 사용 승인을 받지 않은 네트워크 (알 수 없는 네트워크)도 화면에 표시될 수 있습니다. 그러나 이러한 네트워크에 연결하려고 시도하거나 사용할 경우 무단 액세스로 간주됩니다. 반드시 사용 승인을 받은 네트워크만 사용하고 기타 알 수 없는 네트워크는 절대로 접속하지 마십시오.

보안 설정을 제대로 설정하지 않으면 다음과 같은 문제가 발생할 수 있습니다.

- 전송 모니터링 악의적 의도를 가진 제삼자가 Wi-Fi 통신을 모니터링하여 사용자가 전송하는 데이터를 취득할 수 있습니다.

촬영 전 준비사항

기본 기능 가이드

고급 기능 가이드

카메라의 기본 조작

자동 모드 / 하이브리드 오토 모드

기타 촬영 모드

P 모드

Tv, Av, M, C1 및 C2 모드

재생 모드

무선 기능

메뉴 설정하기

액세서리

부록

색인

- 무단 네트워크 액세스
악의적 의도를 가진 제삼자가 네트워크에 무단 침입하여 정보를 도용하거나, 임의로 수정하거나, 삭제할 수 있습니다. 뿐만 아니라, 사칭 (비인가된 정보를 얻기 위해 다른 사람의 신분으로 위조) 및 스프링보드 어택 (침입자 본인의 위치는 감추고 사용자의 네트워크를 거쳐 타 시스템에 무단 침투하는 일) 등의 기타 무단 액세스로 인한 피해를 입을 수 있습니다.

이러한 문제가 발생하지 않게 예방하려면 Wi-Fi 네트워크의 보안을 철저히 유지해야 합니다.
본 카메라에 탑재된 Wi-Fi 기능을 사용할 때는 반드시 Wi-Fi 보안에 대한 올바른 지식을 가지고 있어야 하며, 보안 설정을 조정할 때는 위험과 편리성을 균형있게 고려해야 합니다.

제3자 소프트웨어

- **expat.h**
Copyright (c) 1998, 1999, 2000 Thai Open Source Software Center Ltd

이 소프트웨어의 복제본과 관련된 문서화 파일("소프트웨어")을 획득하는 사람은 누구라도 소프트웨어를 별다른 제한 없이 무상으로 사용할 수 있는 권한을 부여 받는다. 여기에는 소프트웨어의 복제본을 무제한으로 사용, 복제, 수정, 병합, 공표, 배포, 서브라이선스 설정 및 판매할 수 있는 권리와 이상의 행위를 소프트웨어를 제공받은 다른 수취인들에게 허용할 수 있는 권리가 포함되며, 다음과 같은 조건을 충족시키는 것을 전제로 한다.

위와 같은 저작권 안내 문구와 본 허용 문구가 소프트웨어의 모든 복제본 및 중요 부분에 포함되어야 한다.

이 소프트웨어는 상품성, 특정 목적 적합성, 그리고 비침해에 대한 보증을 포함한 어떠한 형태의 보증도 명시적이나 묵시적으로 설정되지 않은 "있는 그대로의" 상태로 제공된다. 소프트웨어를 개발한 프로그래머나 저작권자는 어떠한 경우에도 소프트웨어나 소프트웨어의 사용 등의 행위와 관련하여 일어나는 어떤 요구사항이나 손해 및 기타 책임에 대해 계약상, 불법행위 또는 기타 이유로 인한 책임을 지지 않는다.

개인 정보 및 보안 관련 주의 사항

개인 정보 및/또는 암호 등과 같은 Wi-Fi 보안 설정을 카메라에 저장한 경우에는 해당 정보 및 설정이 카메라에 계속 남아있을 수 있으므로 주의하십시오. 카메라를 타인에게 전달하거나 폐기 또는 수리를 맡길 때에는 다음의 조치를 따라 해당 정보 및 설정의 유출을 방지하십시오.

- 무선 통신 설정에서 [설정 초기화]를 선택하여 등록된 Wi-Fi 보안 설정 정보를 삭제하십시오.

상표 안내

- Microsoft와 Windows는 미국과 기타 국가에서 Microsoft사의 상표 또는 등록 상표입니다.
- Macintosh와 Mac OS는 미국과 기타 국가에서 등록된 Apple Inc.의 상표입니다.
- App Store, iPhone, iPad는 Apple Inc.의 상표입니다.
- SDXC 로고는 SD-3C, LLC의 상표입니다.
- HDMI, HDMI logo, High-Definition Multimedia Interface(고화질 멀티미디어 인터페이스)는 HDMI Licensing LLC의 상표 또는 등록 상표입니다.
- Wi-Fi®, Wi-Fi Alliance®, WPA™, WPA2™ 및 Wi-Fi Protected Setup™은 Wi-Fi Alliance의 상표 또는 등록 상표입니다.
- Bluetooth® 단어 마크와 로고는 Bluetooth SIG, Inc. 소유의 등록 상표이며 캐논사는 해당 상표에 대한 모든 사용을 허가 받았습니다. 기타 상표 및 상표명은 해당 회사의 상표/상표명입니다.
- N 마크는 미국과 기타 국가에서 등록된 NFC Forum, Inc.의 상표 또는 등록 상표입니다.
- 기타 모든 상표들은 해당 회사의 상표입니다.
- 이 기기는 Microsoft사에서 허가된 exFAT 기술을 도입하였습니다.

촬영 전 준비사항

기본 기능 가이드

고급 기능 가이드

카메라의 기본 조작

자동 모드 / 하이브리드 오토 모드

기타 촬영 모드

P 모드

Tv, Av, M, C1 및 C2 모드

재생 모드

무선 기능

메뉴 설정하기

액세서리

부록

색인

- This product is licensed under AT&T patents for the MPEG-4 standard and may be used for encoding MPEG-4 compliant video and/or decoding MPEG-4 compliant video that was encoded only (1) for a personal and non-commercial purpose or (2) by a video provider licensed under the AT&T patents to provide MPEG-4 compliant video. No license is granted or implied for any other use for MPEG-4 standard.

면책 조항

- 본 설명서를 승인없이 복제하는 것은 금지되어 있습니다.
- 모든 측정은 캐논의 테스트 규격에 준거하였습니다.
- 본 설명서의 정보, 제품 사양 및 외관은 사전 고지 없이 변경될 수 있습니다.
- 본 설명서의 그림과 화면 사진은 실제 제품과 다를 수 있습니다.
- 위의 내용에도 불구하고 캐논은 이 제품의 사용으로 인해 발생하는 손실에 대해서는 어떠한 책임도 지지 않습니다.

리튬 2차 전지 사용상의 주의 사항

발열, 화재, 폭발 등의 위험을 수반할 수 있으니 다음 사항을 지켜주시기 바랍니다.

- 육안으로 식별이 가능할 정도의 부풀음이 발생된 전지는 위험할 수 있으므로 제조자 또는 판매자에게 즉시 문의하시기 바랍니다.
- 지정된 정품 충전기만을 사용하십시오.
- 화기에 가까이 하지 마십시오 (전자레인지에 넣지 말 것).
- 여름철 자동차 내부에 방치하지 마십시오.
- 찜질방 등 고온다습한 곳에서 보관, 사용하지 마십시오.
- 전원을 켜 상태로 밀폐된 공간에 장시간 보관하지 마십시오.
- 휴대 기기, 제조업체가 보증한 리튬 2차 전지를 사용하십시오.
- 분해, 압착, 관통 등의 행위를 하지 마십시오.
- 높은 곳에서 떨어뜨리는 등 비정상적 충격을 주지 마십시오.
- 60°C 이상의 고온에 노출하지 마십시오.
- 습기에 접촉되지 않도록 하십시오.
- 사용이 끝난 전지는 국가가 정한 관련 법령에 따라 폐기하여 주십시오.
- 충전은 전용 충전기 또는 제품 본체를 사용하거나 취급 설명서의 지시에 따라 주십시오.

촬영 전 준비사항

기본 기능 가이드

고급 기능 가이드

카메라의 기본 조작

자동 모드 / 하이브리드 오토 모드

기타 촬영 모드

P 모드

Tv, Av, M, C1 및 C2 모드

재생 모드

무선 기능

메뉴 설정하기

액세서리

부록

색인