



**LBP664Cx / LBP663Cdw / LBP623Cdw / LBP621Cw**

# **Ghidul utilizatorului**

# Cuprins

<b>Instrucțiuni importante de siguranță</b> .....	<b>2</b>
<b>Instalarea</b> .....	<b>3</b>
<b>Sursa de alimentare</b> .....	<b>5</b>
<b>Manevrarea</b> .....	<b>6</b>
<b>Întreținerea și inspecțiile</b> .....	<b>9</b>
<b>Consumabile</b> .....	<b>10</b>
<b>Configurarea</b> .....	<b>14</b>
<b>Funcțiile principale</b> .....	<b>15</b>
<b>Pregătirile necesare înainte de utilizare</b> .....	<b>16</b>
<b>Împiedicarea accesului neautorizat</b> .....	<b>17</b>
<b>Configurarea folosind Ghidul de configurare</b> .....	<b>19</b>
<b>Setarea datei/orei</b> .....	<b>22</b>
<b>Configurarea mediului de rețea</b> .....	<b>24</b>
Selectarea rețelei LAN cablate sau a rețelei LAN wireless .....	<b>26</b>
Conectarea la o rețea LAN cu fir .....	<b>27</b>
Conectarea la o rețea LAN wireless .....	<b>28</b>
Configurarea conexiunii utilizând modul buton de comandă WPS .....	<b>30</b>
Configurarea conexiunii utilizând modul cod PIN WPS .....	<b>32</b>
Configurarea conexiunii prin selectarea unui router wireless .....	<b>34</b>
Configurarea conexiunii specificând setări detaliate .....	<b>37</b>
Verificarea SSID-ului și a cheii de rețea .....	<b>40</b>
Setarea adreselor IP .....	<b>41</b>
Setarea adresei IPv4 .....	<b>42</b>
Configurarea adreselor IPv6 .....	<b>45</b>
Vizualizarea setărilor de rețea .....	<b>48</b>
Configurarea setărilor pentru comunicare cu un computer .....	<b>51</b>
Configurarea protocolului pentru imprimare și a funcțiilor WSD .....	<b>52</b>
Configurare porturi imprimantă .....	<b>55</b>
Setarea serverului de imprimare .....	<b>58</b>
Configurarea aparatului pentru rețeaua folosită .....	<b>61</b>
Configurarea setărilor rețelei Ethernet .....	<b>62</b>
Modificarea unității maxime de transmitere .....	<b>64</b>
Setarea unui timp de așteptare pentru conectarea la o rețea .....	<b>65</b>
Configurarea DNS .....	<b>66</b>
Configurarea SMB .....	<b>70</b>
Configurarea WINS .....	<b>72</b>
Monitorizarea și controlul aparatului cu SNMP .....	<b>74</b>
Alte setări de rețea .....	<b>78</b>
<b>Instalarea driverelor</b> .....	<b>82</b>
<b>Operații de bază</b> .....	<b>85</b>
<b>Părțile și funcțiile acestora</b> .....	<b>88</b>

Partea frontală .....	89
Partea din spate .....	91
Interiorul .....	92
Tavă multifuncțională .....	93
Sertar pentru hârtie .....	94
Panou de operare .....	96
<b>Pornirea aparatului</b> .....	100
Oprirea aparatului .....	101
Oprirea aparatului prin operarea de la distanță .....	102
Oprirea la o oră fixă .....	103
Repornirea aparatului .....	105
<b>Utilizarea panoului de operare</b> .....	107
Ecranele de bază .....	108
Ecranul Pornire .....	109
Ecranul <Monitor de stare> .....	112
Afișarea mesajelor .....	116
Operarea de bază .....	117
Introducerea textului .....	122
<b>Conectarea la aparat</b> .....	126
<b>Încărcarea hârtiei</b> .....	127
Încărcarea hârtiei în sertarul pentru hârtie .....	129
Încărcarea hârtiei în tava multifuncțională .....	135
Încărcarea plicurilor .....	140
Încărcarea hârtiei pretipărite .....	143
Specificarea formatului și tipului de hârtie .....	145
Specificarea formatului și a tipului de hârtie în sertarul pentru hârtie .....	146
Specificarea formatului și a tipului de hârtie în tava multifuncțională .....	148
Înregistrarea setărilor implicite de hârtie pentru tava multifuncțională .....	151
Înregistrarea unui format de hârtie personalizat .....	154
Limitarea formatelor de hârtie afișate .....	156
Selectarea automată a sursei de hârtie corespunzătoare pentru fiecare funcție .....	157
<b>Personalizarea ecranului</b> .....	159
Personalizarea ecranului Pornire .....	160
<b>Modificarea setărilor implicite pentru funcții</b> .....	162
<b>Setarea sunetelor</b> .....	163
<b>Intrarea în modul repaus</b> .....	164
<b>Utilizarea unui dispozitiv de memorie USB</b> .....	166

## **Imprimare** ..... 169

<b>Imprimarea de la un computer</b> .....	170
Anularea imprimării .....	172
Verificarea stării și a jurnalului de imprimare .....	175
<b>Diverse metode de imprimare</b> .....	177
Imprimarea unui document securizat cu un cod PIN (Imprimare securizată) .....	178
Imprimarea prin intermediul Imprimării securizate .....	179

Imprimarea de la un dispozitiv de memorie USB (Imprimare de pe dispozitive de stocare) .....	183
Primirea de faxuri prin Internet pentru imprimare .....	198

## **Legarea la dispozitive mobile ..... 202**

<b>Conectarea la dispozitive mobile .....</b>	<b>203</b>
Conectarea printr-un router LAN wireless (Conexiune LAN) .....	204
Conectarea directă (Modul punct de acces) .....	206
<b>Utilizarea aparatului prin intermediul aplicațiilor .....</b>	<b>211</b>
<b>Utilizarea serviciului AirPrint .....</b>	<b>213</b>
Imprimarea cu AirPrint .....	218
Dacă nu se poate utiliza AirPrint .....	221
<b>Utilizarea serviciului Google Cloud Print .....</b>	<b>222</b>
<b>Gestionarea aparatului cu ajutorul telecomenzii .....</b>	<b>225</b>

## **Gestionarea aparatului ..... 227**

<b>Setarea drepturilor de acces .....</b>	<b>229</b>
Setarea ID-ului și codului PIN al administratorului de sistem .....	230
Setarea Gestionare ID departament .....	232
Setarea unui cod PIN pentru Remote UI (IU la distanță) .....	238
<b>Configurarea setărilor pentru securitatea rețelei .....</b>	<b>240</b>
Restricționarea comunicării folosind Firewall .....	242
Specificarea adreselor IP pentru setările firewall .....	243
Specificarea adreselor MAC pentru setările firewall .....	246
Modificarea numerelor de port .....	249
Setarea unui proxy .....	250
Configurarea cheii și a certificatului TLS .....	252
Generarea cheii și a certificatului pentru comunicarea în rețea .....	255
Generarea unei solicitări de semnare a unei chei sau a unui certificat (CSR) .....	258
Înregistrarea cheii și a certificatului pentru comunicarea în rețea .....	262
Configurarea setărilor IPSec .....	264
Configurarea setărilor pentru autentificarea IEEE 802.1X .....	271
<b>Restricționarea funcțiilor aparatului .....</b>	<b>275</b>
Restricționarea imprimării de la un computer .....	277
Restricționarea funcțiilor USB .....	278
Dezactivarea comunicării HTTP .....	280
Dezactivarea Remote UI (IU la distanță) .....	281
Restricționarea utilizării panoului de operare .....	282
<b>Gestionarea aparatului de la un computer (Remote UI (IU la distanță)) .....</b>	<b>283</b>
Pornirea caracteristicii Remote UI (IU la distanță) .....	284
Verificarea stării și a jurnalelor .....	287
Configurarea opțiunilor de meniu din Remote UI (IU la distanță) .....	293
Politica de securitate .....	296
Importul/exportul setărilor .....	302
<b>Actualizarea firmware-ului .....</b>	<b>305</b>

<b>Inițializarea setărilor</b> .....	308
<b>Lista de meniuri de setări</b> .....	311
<b>&lt;Preferințe&gt;</b> .....	312
<Setări afișaj> .....	313
<Aspect tastatură engleză> .....	318
<Setări temporizator/energie> .....	319
<Rețea> .....	326
<Interfață externă> .....	347
<Accesibilitate> .....	348
<Setări volum> .....	351
<b>&lt;Reglare/Întreținere&gt;</b> .....	353
<Reglare calitate imagine> .....	354
<Întreținere> .....	368
<b>&lt;Setări funcții&gt;</b> .....	370
<Comune> .....	371
<Imprimantă> .....	375
<Primire> .....	423
<Accesare fișiere> .....	425
<Imprimare securizată> .....	435
<b>&lt;Setări gestionare&gt;</b> .....	436
<Gestionare utilizator> .....	437
<Gestionare dispozitiv> .....	439
<Licență/Alte>/<Setări IU la dist./Actualizare firmware> .....	443
<Gestionare date> .....	445
<Setări de securitate> .....	447
<b>Întreținere</b> .....	450
<b>Curățarea regulată</b> .....	452
Curățarea exterioară .....	453
Curățarea unității de fixare .....	454
Curățarea curelei de transmisie (ITB) .....	457
<b>Înlocuirea cartușului de toner</b> .....	458
<b>Verificarea volumului disponibil de consumabile</b> .....	464
<b>Mutarea aparatului</b> .....	465
<b>Ajustarea calității imaginii</b> .....	467
Ajustarea gradației .....	468
Corectarea „Dezacordului culorilor imprimate” .....	470
Ajustarea poziției de imprimare .....	471
<b>Vizualizarea valorii contorului</b> .....	473
<b>Imprimarea rapoartelor și a listelor</b> .....	474
<b>Consumabile</b> .....	479

<b>Remedierea problemelor (FAQ)</b> .....	483
<b>Anexă</b> .....	485
<b>Software al terțelor părți</b> .....	487
<b>Evidențierea funcțiilor</b> .....	488
Economisiți resurse și bani .....	489
Îmbunătățirea eficienței .....	490
Multe altele .....	492
<b>Specificații</b> .....	494
Unitatea principală .....	495
Hârtie admisibilă .....	499
Cassette Feeding Module-AF .....	503
Funcțiile imprimantei .....	504
Funcții de administrare .....	507
Mediul de sistem .....	509
Mediu rețea .....	510
<b>Opțiuni</b> .....	511
Echipamente opționale .....	512
Opțiunile sistemului .....	513
<b>Manualele și conținutul acestora</b> .....	515
<b>Utilizarea aplicației Ghidul utilizatorului</b> .....	516
Aspectul ecranului manualului Ghidul utilizatorului .....	517
Vizualizarea manualului Ghidul utilizatorului .....	520
<b>Operații de bază Windows</b> .....	522
<b>Notificare</b> .....	530

# Instrucțiuni importante de siguranță

<b>Instrucțiuni importante de siguranță .....</b>	<b>2</b>
<b>Instalarea .....</b>	<b>3</b>
<b>Sursa de alimentare .....</b>	<b>5</b>
<b>Manevrarea .....</b>	<b>6</b>
<b>Întreținerea și inspecțiile .....</b>	<b>9</b>
<b>Consumabile .....</b>	<b>10</b>

# Instrucțiuni importante de siguranță

---

554C-000

Conținutul descris în acest capitol este pentru prevenirea deteriorării bunurilor și rănirea utilizatorilor aparatului și a altor oameni. Înainte de utilizarea acestui aparat, citiți acest capitol și urmați instrucțiunile pentru a folosi în mod corespunzător aparatul. Nu efectuați operațiuni care nu sunt descrise în acest manual. Compania Canon nu va fi responsabilă pentru daunele care rezultă din utilizarea care nu este descrisă în acest manual, din utilizarea necorespunzătoare sau din reparații sau modificări neefectuate de Canon sau de o terță parte autorizată de Canon.

- ▶ **Instalarea(P. 3)**
- ▶ **Sursa de alimentare(P. 5)**
- ▶ **Manevrarea(P. 6)**
- ▶ **Întreținerea și inspecțiile(P. 9)**
- ▶ **Consumabile(P. 10)**



## Instalarea

554C-001

Pentru a utiliza acest aparat în siguranță și confortabil, citiți cu atenție următoarele măsuri de precauție și instalați aparatul într-un loc corespunzător.

### AVERTISMENT

#### Nu instalați aparatul în locuri care pot prezenta pericol de incendiu sau de electrocutare

- Un loc unde fantele de ventilație sunt blocate (prea aproape de pereți, paturi, canapele, covoare sau obiecte similare)
- Un loc cu umezeală sau praf
- Un loc expus direct la lumina soarelui sau în aer liber
- Un loc cu temperaturi ridicate
- Un loc expus flăcărilor deschise
- În apropiere de alcool, diluanți de vopsea sau alte substanțe inflamabile

#### Alte avertismente

- Nu conectați cabluri neaprobate la acest aparat. Nerespectarea acestei indicații poate prezenta pericol de incendiu sau de electrocutare.
- Nu amplasați pe aparat lămpi sau alte obiecte de metal sau recipiente umplute cu lichid. Dacă substanțele străine vin în contact cu părțile electrice din interiorul aparatului, poate apărea pericolul de incendiu sau de electrocutare.
- Nu utilizați aparatul în apropierea echipamentelor medicale. Undele radio emise de la acest aparat pot interfera cu echipamentele medicale, lucru care poate duce la o funcționare defectuoasă sau la accidente.
- La instalarea și înlăturarea accesoriilor opționale, asigurați-vă că ați oprit aparatul, deconectați fișa de alimentare, apoi deconectați toate cablurile de interfață și de alimentare de la aparat. În caz contrar, cablurile de interfață sau de alimentare se pot deteriora, ducând la incendii sau electrocutare.
- În cazul în care au căzut substanțe străine în aparat, scoateți fișa de alimentare din priză de c.a. și contactați reprezentantul local autorizat Canon.

### ATENȚIE

#### Nu instalați aparatul în următoarele locuri

- Aparatul poate cădea sau se poate răsturna, ducând astfel la vătămări corporale.
  - Pe un loc instabil
  - Pe un loc expus la vibrații



## ATENȚIE

### Alte atenționări

- Când transportați acest aparat, urmați instrucțiunile din acest manual. Dacă aparatul nu este transportat în mod corespunzător, acesta poate cădea, rezultând vătămări corporale.
- Când instalați acest aparat, aveți grijă să nu vă prindeți mâinile între aparat și podea sau pereți. Neacordând atenția corespunzătoare, vă puteți răni.

### Evitați locurile care sunt slab ventilate

- Acest aparat generează o cantitate mică de ozon și alte emisii de gaze în timpul utilizării obișnuite. Aceste emisii nu sunt dăunătoare sănătății. Totuși, aceste emisii pot fi perceptibile în timpul utilizării îndelungate sau în timpul producției de durată în camere slab ventilate. Pentru a menține un mediu de lucru confortabil, se recomandă ca încăperea în care funcționează aparatul să fie ventilată corespunzător. De asemenea, evitați locurile în care oamenii ar putea fi expuși la emisiile degajate de aparat.

## IMPORTANT

### Nu instalați în următoarele locații deoarece acest lucru poate duce la defecțiuni

- Un loc supus la modificări bruște de temperatură sau umiditate
- Un loc situat lângă echipamente care generează unde magnetice sau electromagnetice
- Un laborator sau un loc în care se produc reacții chimice
- Un loc expus la gaze corozive sau toxice
- Un loc care se poate deforma de la greutatea aparatului sau pe care aparatul se poate cufunda (un covor etc.)



### Nu instalați aparatul într-un loc unde există riscul apariției condensului

- Se pot forma picături de apă (condens) în interiorul aparatului când acesta este instalat într-o încăpere care este încălzită rapid sau când aparatul este mutat dintr-un loc rece sau uscat într-un loc călduros sau umed. Utilizând aparatul în aceste condiții, pot apărea blocaje ale hârtiei, imprimări de calitate slabă sau deteriorări ale aparatului. Lăsați aparatul să se acomodeze cu temperatura și umiditatea ambientală cel puțin 2 ore înainte de a-l utiliza.

### La altitudini de 3.000 m deasupra nivelului mării sau mai mari

- Aparatele cu hard disk pot să nu funcționeze corect dacă sunt utilizate la altitudini mari, de circa 3.000 de metri peste nivelul mării sau mai sus.

## Sursa de alimentare

554C-002



### AVERTISMENT

- Utilizați numai o sursă de alimentare care îndeplinește cerințele de tensiune specificate. Nerespectarea acestei indicații poate prezenta pericol de incendiu sau de electrocutare.
- Aparatul trebuie conectat la o priză cu conectare la împământare efectuată de cablul de alimentare furnizat.
- Nu utilizați alt cablu de alimentare decât cel furnizat, evitând astfel un risc de incendiu sau de electrocutare.
- Cablul de alimentare furnizat este destinat utilizării cu acest aparat. Nu conectați cablul de alimentare la alte dispozitive.
- Nu modificați, nu trageți, nu îndoiți puternic și nu efectuați nicio altă acțiune care poate deteriora cablul de alimentare. Nu amplasați obiecte grele pe cablul de alimentare. Deteriorarea cablului de alimentare poate prezenta pericol de incendiu sau de electrocutare.
- Nu conectați și nu deconectați ștecărul având mâinile ude, deoarece există riscul de electrocutare.
- Nu utilizați cabluri prelungitoare sau fișe cu prize multiple pentru a alimenta aparatul. Nerespectarea acestei indicații poate prezenta pericol de incendiu sau de electrocutare.
- Nu înfășurați și nu înnoțați cablul de alimentare, evitând astfel un risc potențial de incendiu sau de electrocutare.
- Introduceți complet ștecărul în priza de c.a. Nerespectarea acestei indicații poate prezenta pericol de incendiu sau de electrocutare.
- Scoateți complet ștecărul din priza de c.a. în timpul unei furtuni cu fulgere. Nerespectarea acestei indicații poate prezenta pericol de incendiu, de electrocutare sau de deteriorare a aparatului.



### ATENȚIE

- Instalați aparatul lângă o priză și lăsați suficient spațiu în jurul ștecărului pentru a putea fi ușor tras în caz de urgență.

## IMPORTANT

### Când conectați alimentarea

- Nu conectați cablul de alimentare la o sursă de alimentare neîntreruptibilă. Procedând astfel, aparatul poate funcționa necorespunzător sau se pot produce deteriorări ale aparatului în urma unei pene de curent.
- În cazul în care conectați acest aparat într-o priză multiplă de c.a., nu utilizați prizele rămase pentru a conecta alte dispozitive.
- Nu conectați cablul de alimentare la o priză de c.a. auxiliară de pe un computer.

### Alte măsuri de prevedere

- Zgomotul electric poate cauza funcționarea necorespunzătoare a aparatului sau pierderi de date.

## Manevrarea

554C-003

### AVERTISMENT

- Deconectați imediat ștecărul de la priza de c.a. și contactați un reprezentant autorizat Canon dacă aparatul face un zgomot neobișnuit, emană un miros neobișnuit sau scoate fum sau emană căldură excesivă. Continuarea utilizării în aceste condiții prezintă pericol de incendiu sau de electrocutare.
- Nu dezasamblați și nu modificați acest aparat. În interiorul aparatului sunt componente care funcționează la temperaturi ridicate și sub înaltă tensiune, care pot provoca incendii sau șocuri electrice.
- Așezați aparatul astfel încât copiii să nu intre în contact cu cablul de alimentare, cu alte cabluri sau componente electrice sau din interiorul aparatului. Nerespectarea acestei indicații poate duce la accidente neașteptate.
- Nu utilizați spray-uri inflamabile în apropierea acestui aparat. Contactul dintre părțile electrice din interiorul acestui aparat și substanțele inflamabile poate prezenta pericol de incendiu sau de electrocutare.
- Când deplasați acest aparat, aveți grijă să opriți alimentarea aparatului și a calculatorului, apoi să deconectați ștecărul și cablurile de interfață. Nerespectarea acestor indicații poate duce la deteriorarea cablului de alimentare sau a cablurilor de interfață, care prezintă pericol de incendiu sau de electrocutare.
- Când conectați sau deconectați un cablu USB în momentul în care ștecărul este conectat la o priză de c.a., nu atingeți partea metalică a conectorului, deoarece puteți să vă electrocutați.



### Dacă utilizați un stimulator cardiac

- Acest aparat generează un flux magnetic de nivel scăzut și unde de ultrasunete. Dacă utilizați un stimulator cardiac și simțiți anomalii, îndepărtați-vă de acest aparat și consultați imediat medicul.

### ATENȚIE

- Nu puneți obiecte grele pe acest aparat, deoarece pot cădea, provocând vătămări corporale.
- Pentru siguranța dvs., deconectați cablul de alimentare dacă aparatul nu va fi utilizat pe o perioadă îndelungată de timp.
- Fiți atent la deschiderea și închiderea capacelor pentru a evita rănirea mâinilor.
- Țineți mâinile și hainele la distanță de cilindrii de alimentare din zona de ieșire. Dacă cilindrii de alimentare vă prind mâinile sau hainele, acest lucru poate duce la vătămări personale.
- Interiorul aparatului și fanta de ieșire sunt foarte fierbinți în timpul utilizării și imediat după utilizare. Evitați contactul cu aceste zone pentru a preveni arsurile. De asemenea, este posibil ca hârtia imprimată să fie fierbinte după ce este scoasă; prin urmare, manevrați-o cu atenție. În caz contrar, puteți suferi arsuri.

LBP664Cx / LBP663Cdw

LBP623Cdw

LBP621Cw

## ATENȚIE

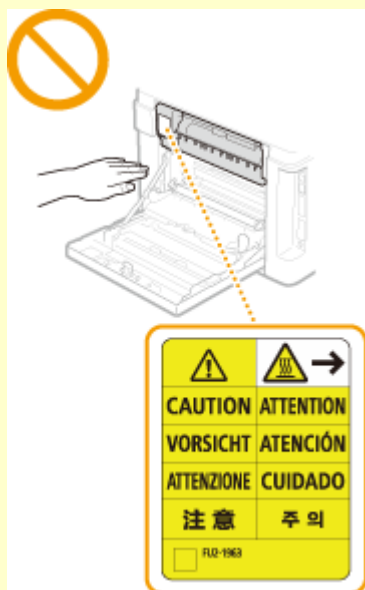

- Nu transportați aparatul cu sertarul de hârtie sau cu cassette feeding module opțional instalat. În caz contrar, acestea pot cădea, provocând răni.



### Raza de laser

- Dacă raza de laser scapă în direcția ochilor, expunerea poate cauza leziuni asupra ochilor.

## IMPORTANT

### Când transportați aparatul

- Pentru a preveni deteriorarea aparatului în timpul transportului, efectuați următoarele.
  - Scoateți cartușele de toner.
  - Ambalați în siguranță aparatul în cutia originală cu materialele de ambalare.

### Dacă zgomotul de funcționare vă deranjează

- În funcție de mediul de instalare și modul de operare, dacă zgomotul de funcționare este deranjant, este recomandată instalarea aparatului în alt loc decât în birou.

### Alte măsuri de prevedere

- Respectați instrucțiunile de atenționare de pe etichete și alte instrucțiuni ce se găsesc pe acest aparat.
- Evitați zdruncinarea sau supunerea aparatului la șocuri.
- Nu forțați deschiderea și închiderea ușilor, a capacelor și a altor componente. Nerespectarea acestei instrucțiuni poate duce la deteriorarea aparatului.
- Nu atingeți contactele (a) din interiorul aparatului. Nerespectarea acestei instrucțiuni poate duce la deteriorarea aparatului.

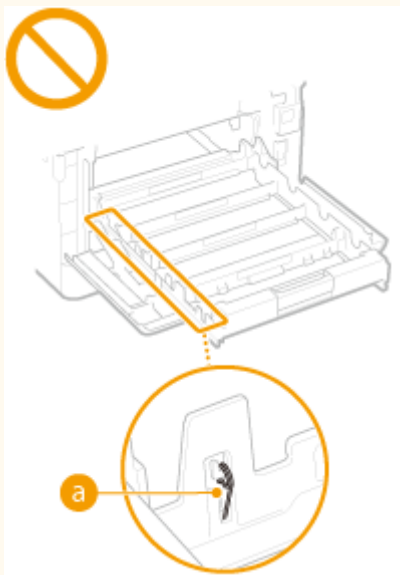

- Pentru a evita blocajele de hârtie, în timpul operației de imprimare, nu opriți alimentarea, nu deschideți/închideți capacele și nu încărcați/îndepărtați hârtia.

## Întreținerea și inspecțiile

554C-004

Curățați acest aparat în mod periodic. Dacă se acumulează praf, este posibil ca aparatul să nu funcționeze corespunzător. Când curățați aparatul, țineți cont de următoarele. Dacă apare vreo problemă în funcționare, citiți Depanarea.



### AVERTISMENT

- Înainte de curățarea aparatului, opriți alimentarea și scoateți ștecărul din priză de c.a. Nerespectarea acestei indicații poate prezenta pericol de incendiu sau de electrocutare.
- Deconectați periodic ștecărul și curățați-l cu o cârpă uscată pentru a îndepărta praful și murdăria. Praful acumulat poate absorbi umiditatea din aer și poate prezenta pericol de incendiu dacă vine în contact cu electricitatea.
- Utilizați o cârpă umedă și stoarsă bine pentru a curăța aparatul. Umeziți cârpele de curățat numai cu apă. Nu utilizați alcool, benzină, diluanți de vopsea sau alte substanțe inflamabile. Nu utilizați șervețele de hârtie sau prosoape de hârtie. Dacă aceste substanțe vin în contact cu componentele electrice din interiorul aparatului, pot genera electricitate statică sau pot prezenta pericol de incendiu sau de electrocutare.
- Verificați cablul de alimentare și mufa în mod regulat pentru a detecta avarii. Verificați aparatul pentru a detecta rugină, fisuri, zgârieturi, crăpături sau generare excesivă de căldură. Utilizarea echipamentului slab întreținut creează un risc de incendiu sau de electrocutare.



### ATENȚIE

- Interiorul aparatului are componente care funcționează la temperaturi ridicate și sub înaltă tensiune. Dacă atingeți aceste componente puteți suferi arsuri. Nu atingeți nici o componentă a aparatului care nu este indicată în manual.
- Când încărcați hârtia sau când îndepărtați hârtia blocată, aveți grijă să nu vă tăiați la mâini în marginile hârtiei.

### IMPORTANT

- Când scoateți hârtia blocată sau când înlocuiți cartușele de toner, aveți grijă ca tonerul să nu ajungă pe mâini sau pe haine. Dacă tonerul ajunge pe mâini sau pe haine, spălați-le imediat cu apă rece.

## Consumabile

554C-005

### AVERTISMENT

- Nu aruncați cartușele de toner uzate în flăcări deschise. De asemenea, nu depozitați cartușele de toner sau hârtia în locuri expuse la flăcări deschise. În acest caz, tonerul poate lua foc, rezultând arsuri sau incendii.
- Dacă vărsați sau împrăștiati toner din greșeală, adunați cu atenție particulele de toner sau ștergeți-le cu o cârpă moale, umezită, astfel încât să evitați inhalarea. Pentru a curăța tonerul împrăștiat, nu utilizați aspiratorul care nu este prevăzut cu protecții împotriva exploziilor de praf. Acest lucru poate provoca o defecțiune în aspirator sau o explozie de praf din cauza descărcării electrostatice.

### ATENȚIE

- Aveți grijă să nu inhalați toner. Dacă ați inhalat toner, consultați de urgență medicul.
- Aveți grijă ca tonerul să nu vă intre în ochi sau în gură. Dacă vă intră toner în ochi sau în gură, spălați-l imediat cu apă rece și consultați medicul.
- Aveți grijă ca tonerul să nu vină în contact cu pielea. Dacă se întâmplă acest lucru, spălați-vă cu săpun și apă rece. Dacă vă apar iritații pe piele, consultați imediat medicul.
- Nu lăsați la îndemâna copiilor cartușele de toner și alte consumabile. Dacă tonerul este înghițit, consultați imediat un medic sau un centru toxicologic.
- Nu dezamblați și nu modificați cartușele de toner. Procedând astfel, tonerul se poate împrăști.
- Când îndepărtați banda de etanșare de pe cartușul de toner, trageți-o complet în afară fără a utiliza o forță excesivă. În caz contrar, tonerul se poate împrăști.

## IMPORTANT

### Manevrarea cartușului de toner

- Asigurați-vă că țineți cartușul de toner de mâner.

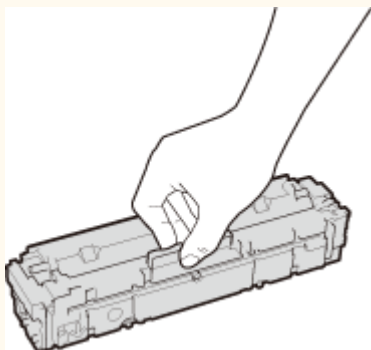

- Pentru a evita zgârierea suprafeței (a) tamburului din aparat sau expunerea acestuia la lumină. Nu atingeți contactele electrice (b) sau memoria cartușului de toner (c).



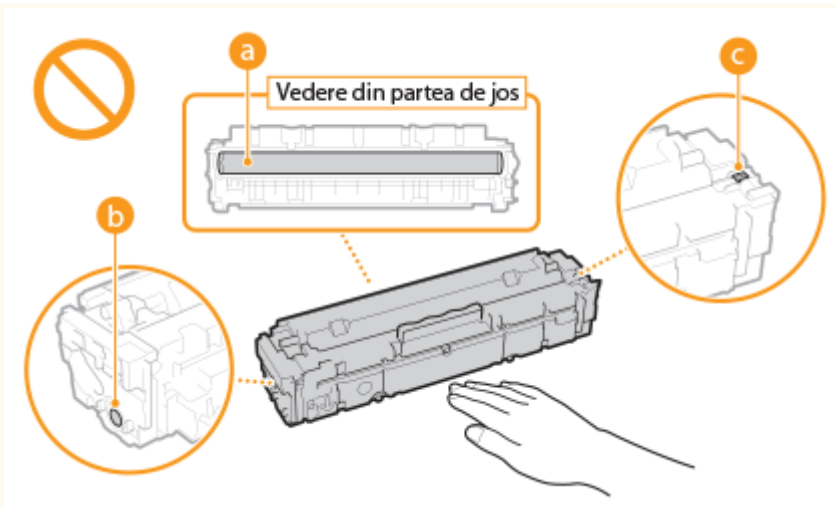

- Nu scoateți cartușul de toner din materialul de ambalare sau din acest aparat decât atunci când este necesar.
- Cartușul de toner este un produs magnetic. Nu-l apropiați de produse sensibile la magnetism, inclusiv dischete și unități de disc. Nerespectarea acestei instrucțiuni poate duce la deteriorarea datelor.

### Depozitarea cartușului de toner

- Pentru a asigura o utilizare sigură și satisfăcătoare, depozitați în următorul mediu.  
Interval de temperatură de depozitare: 0 °C – 35 °C  
Interval de umiditate de depozitare: 35 % – 85 % RH (umiditate relativă, fără condensare)\*
- Depozitați cartușul de toner și nu-l deschideți decât înainte de utilizare.
- Când scoateți cartușul de toner din acest aparat pentru a-l depozita, puneți-l în materialul de ambalare original.
- Când depozitați cartușul de toner, nu-l depozitați în poziție verticală sau răsturnat. Tonerul se poate solidifica și nu va mai reveni la starea originală, chiar dacă este agitat.

\*Chiar și în intervalul de umiditate la care poate fi depozitat, picăturile de apă (condensul) se pot dezvolta în interiorul cartușului de toner dacă există o diferență de temperatură între interiorul și exteriorul cartușului de toner. Condensul va afecta în mod negativ calitatea imprimării cartușelor de toner.

### Nu depozitați cartușul de toner în următoarele locuri

- În locuri expuse flăcărilor deschise
- În locuri expuse luminii directe a soarelui sau luminii puternice timp de cinci minute sau mai mult
- În locuri expuse la aer excesiv de sărat
- În locuri unde există gaze corozive (de exemplu, spray-uri cu aerosol și amoniac)
- În locuri cu temperatură ridicată și umiditate mare
- În locuri cu schimbări dramatice de temperatură și umiditate, unde condensul poate apărea foarte ușor
- În locuri cu o cantitate mare de praf
- În locuri cu mulți copii

### Atenție la cartușele de toner contrafăcute

- Rețineți că pe piață există cartușe de toner Canon contrafăcute. Utilizarea cartușelor de toner contrafăcute poate scădea calitatea de imprimare sau performanțele aparatului. Canon nu răspunde pentru defecțiuni, accidente sau deteriorări cauzate de utilizarea cartușelor de toner contrafăcute. Pentru mai multe informații, consultați [global.canon/ctc](http://global.canon/ctc).

### Disponibilitatea pieselor de schimb și a cartușelor de toner

- Piesele de schimb și cartușele de toner pentru acest aparat vor fi disponibile minimum șapte (7) ani după sistarea producției pentru acest model de aparat.

### **Materialele de ambalare ale cartușului de toner**

- Păstrați materialele de ambalare pentru cartușul de toner. Este necesară când se transportă aparatul.
- Materialele de ambalare pot fi modificate ca formă sau amplasare, sau pot fi adăugate sau scoase fără preaviz.
- După ce scoateți banda de etanșare de pe cartușul de toner, aruncați-o în conformitate cu reglementările locale în vigoare.

### **La aruncarea unui cartuș de toner utilizat**

- Când aruncați un cartuș de toner, puneți-l în materialul de ambalare original pentru a preveni împrăștierea tonerului din interior și aruncați-l în conformitate cu reglementările locale în vigoare.

# Configurarea

<b>Configurarea</b> .....	14
<b>Funcțiile principale</b> .....	15
<b>Pregătirile necesare înainte de utilizare</b> .....	16
<b>Împiedicarea accesului neautorizat</b> .....	17
<b>Configurarea folosind Ghidul de configurare</b> .....	19
<b>Setarea datei/orei</b> .....	22
<b>Configurarea mediului de rețea</b> .....	24
Selectarea rețelei LAN cablate sau a rețelei LAN wireless .....	26
Conectarea la o rețea LAN cu fir .....	27
Conectarea la o rețea LAN wireless .....	28
Configurarea conexiunii utilizând modul buton de comandă WPS .....	30
Configurarea conexiunii utilizând modul cod PIN WPS .....	32
Configurarea conexiunii prin selectarea unui router wireless .....	34
Configurarea conexiunii specificând setări detaliate .....	37
Verificarea SSID-ului și a cheii de rețea .....	40
Setarea adreselor IP .....	41
Setarea adresei IPv4 .....	42
Configurarea adreselor IPv6 .....	45
Vizualizarea setărilor de rețea .....	48
Configurarea setărilor pentru comunicare cu un computer .....	51
Configurarea protocolului pentru imprimare și a funcțiilor WSD .....	52
Configurare porturi imprimantă .....	55
Setarea serverului de imprimare .....	58
Configurarea aparatului pentru rețeaua folosită .....	61
Configurarea setărilor rețelei Ethernet .....	62
Modificarea unității maxime de transmitere .....	64
Setarea unui timp de așteptare pentru conectarea la o rețea .....	65
Configurarea DNS .....	66
Configurarea SMB .....	70
Configurarea WINS .....	72
Monitorizarea și controlul aparatului cu SNMP .....	74
Alte setări de rețea .....	78
<b>Instalarea driverelor</b> .....	82

# Configurarea

---

554C-006

Înainte de utilizarea funcțiilor aparatului, trebuie setate condițiile de mediu. Pentru început, verificați secvențele fluxului necesar pentru finalizarea configurării, apoi efectuați setările actuale. ► **Pregătirile necesare înainte de utilizare(P. 16)**

## NOTĂ

- Funcțiile instalate pe aparat variază în funcție de modelul pe care l-ați achiziționat. Înainte de utilizarea aparatului, consultați ► **Funcțiile principale(P. 15)** și verificați funcțiile disponibile.

### Configurarea setărilor inițiale ale aparatului (Ghid de configurare)

- Puteți configura cu ușurință setările inițiale necesare pentru a utiliza aparatul, cum ar fi data, ora și setările de rețea, respectând instrucțiunile de pe ecran. ► **Configurarea folosind Ghidul de configurare(P. 19)**

## Funcțiile principale

554C-007

Acest manual acoperă toate funcțiile de pe seriile modelului pe care l-ați achiziționat. Înainte de punerea în funcțiune, verificați ce funcții sunt disponibile pe modelul pe care l-ați achiziționat.

✓ : Cu funcție — : Fără funcție

Funcție	LBP664Cx	LBP663Cdw	LBP623Cdw	LBP621Cw
Afișaj	Panou tactil	LCD alb-negru	LCD alb-negru	LCD alb-negru
Imprimare pe 2 fețe	✓	✓	✓	—
Rețea LAN wireless	✓	✓	✓	✓
NFC	✓	—	—	—
ID administrator sistem implicit	7654321	Nespecificat	Nespecificat	Nespecificat
Cod PIN administrator sistem implicit	7654321	Nespecificat	Nespecificat	Nespecificat
Application Library (Biblioteca de aplicații)	✓	—	—	—
Cassette Feeding Module-AF *	✓	✓	—	—
Kit de imprimare a codurilor de bare *	✓	—	—	—

\*Acesta este un element opțional.

### NOTĂ

- Pentru tipurile de driver disponibile, consultați User Software CD-ROM/DVD-ROM (CD-ROM/DVD-ROM-ul Software pentru utilizator) furnizat împreună cu aparatul sau vizitați site-ul web Canon (<https://global.canon/>).
- În Ghidul utilizatorului, când operațiile diferă în funcție de ecrane, sunt evidențiate diferențe cu diferite descrieri: „model panou tactil” și „model LCD alb-negru”.
- Când operațiile sunt aceleași pentru ambele modele, ecranele de pe afișajul panoului tactil vor fi utilizate pentru explicare în majoritatea cazurilor. model LCD alb-negru are ecrane diferite de cele ale model panou tactil. În oricare dintre cazuri, pentru a efectua operațiile, urmăriți termenii de pe ecran.

### LEGĂTURI

🔗 **Vizualizarea manualului Ghidul utilizatorului(P. 520)**

## Pregătirile necesare înainte de utilizare

554C-008

Configurați aparatul parcurgând pașii de la 1 la 3 în ordine. Pentru mai multe informații despre un anumit pas, clic pe legătură pentru a merge la secțiunea corespunzătoare. În plus, pentru a utiliza aparatul în siguranță, consultați și **▶ Împiedicarea accesului neautorizat(P. 17)** .

### Pasul 1

**▶Configurarea folosind Ghidul de configurare(P. 19)**



### Pasul 2

**▶Configurarea mediului de rețea(P. 24)**

- Configurați setările de rețea care nu sunt prezentate în Ghidul de configurare. Dacă nu trebuie să utilizați Ghidul de configurare, configurați setările de rețea de aici.



### Pasul 3

**▶Instalarea driverelor(P. 82)**



## SFATURI

### Setarea din Remote UI (IU la distanță)

- La finalizarea setărilor mediului de rețea, puteți seta eficient aparatul de la un computer utilizând Remote UI (IU la distanță). **▶Pornirea caracteristicii Remote UI (IU la distanță)(P. 284)**

### Importul datelor de la un alt aparat pentru a economisi timp

- Atâta timp cât modelul este același, puteți salva datele setării înregistrate pe o imprimantă/un aparat multifuncțional Canon pe un computer (export) și le puteți încărca pe acest aparat (import). **▶Importul/exportul setărilor(P. 302)**

# Împiedicarea accesului neautorizat

554C-009

Această secțiune descrie măsurile de securitate despre modul de prevenire a accesului neautorizat din rețeaua externă. Toți utilizatorii și administratorii trebuie să o citească înainte de a utiliza această mașină, alte imprimante și aparate multifuncționale conectate la rețea. În perioada recentă, o imprimantă sau un aparat multifuncțional conectat la rețea poate să vă ofere o varietate de funcții utile, precum imprimarea de la computer, operarea de la computer utilizând funcționarea de la distanță și trimiterea documentelor scanate prin Internet. Pe de altă parte, este esențial să se ia măsuri de securitate pentru a reduce riscul de scurgere a informațiilor, deoarece imprimantele sau aparatele multifuncționale au devenit mai expuse la amenințări precum accesul neautorizat și furtul, când sunt conectate la rețea. Această secțiune explică setările necesare pe care trebuie să le specificați pentru a împiedica accesul neautorizat înainte de a utiliza o imprimantă/un aparat multifuncțional conectat la o rețea.

## Măsuri de securitate pentru a împiedica accesul neautorizat de la o rețea externă

- ▶ **Atribuirea unei adrese IP private(P. 17)**
- ▶ **Utilizarea firewallului pentru a restricționa transmisiunea(P. 18)**
- ▶ **Specificarea comunicării criptate prin TLS(P. 18)**
- ▶ **Setarea codului PIN pentru gestionarea informațiilor stocate într-un aparat multifuncțional(P. 18)**

## Atribuirea unei adrese IP private

O adresă IP este o etichetă numerică atribuită fiecărui dispozitiv care este conectat la o rețea de computere. O „adresă IP globală” este utilizată pentru comunicații care se conectează la Internet, iar o „adresă IP privată” este utilizată pentru comunicarea în cadrul unei rețele de zonă locală, precum o rețea LAN dintr-o companie. Dacă este atribuită o adresă IP globală, imprimanta/aparatul multifuncțional este accesibil publicului și poate fi accesat utilizând internetul. Astfel, crește riscul de scurgere a informațiilor, datorită accesului neautorizat din rețeaua externă. Pe de altă parte, dacă este atribuită o adresă IP privată, imprimanta/aparatul multifuncțional este închis într-o rețea locală și poate fi accesat numai de utilizatorii din rețeaua dvs. locală, cum ar fi rețeaua LAN într-o companie.

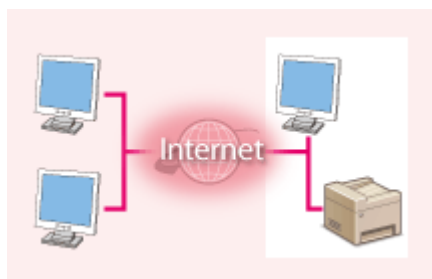

**Adresa IP globală**

Poate fi accesată dintr-o rețea externă

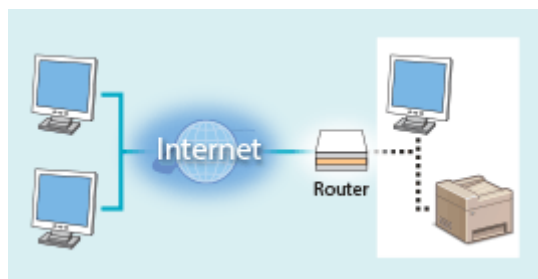

**Adresa IP privată**

Poate fi accesată de utilizatorii dintr-o rețea locală

Așadar, atribuiți imprimantei/aparatului multifuncțional o adresă IP privată. Asigurați-vă că ați confirmat dacă adresa IP atribuită imprimantei/aparatului multifuncțional pe care îl utilizați este o adresă IP privată sau nu. O adresă IP privată se află în unul din următoarele intervale.

### ■ Intervalele pentru adresele IP private

- De la 10.0.0.0 la 10.255.255.255
- De la 172.16.0.0 la 172.31.255.255
- De la 192.168.0.0 la 192.168.255.255

Pentru informații despre modul de confirmare a adresei IP, consultați ▶ **Setarea adresei IPv4(P. 42)** .

## NOTĂ

- Dacă o adresă IP globală este atribuită unei imprimante/unui aparat multifuncțional, puteți crea o rețea pentru a reduce riscul accesului neautorizat instalând un software de securitate, cum ar fi un firewall care

împiedică accesul din rețelele externe. Dacă doriți să atribuiți o adresă IP globală unei imprimante/unui aparat multifuncțional pentru a-l utiliza, contactați-vă administratorul de rețea.

## Utilizarea firewallului pentru a restricționa transmisiunea

Un firewall este un sistem care previne accesul neautorizat din rețelele externe și oferă protecția împotriva atacurilor/intruziunilor într-o rețea de zonă locală. Puteți să utilizați un firewall în mediul dumneavoastră de rețea pentru a bloca accesul din rețeaua externă, care pare a fi periculos, prin restricționarea comunicației de la o adresă IP specifică din rețeaua externă. Funcția instalată într-o imprimantă/aparat multifuncțional Canon vă permite să configurați filtrul de adrese IP. Pentru informații despre modul de configurare a unui filtru de adrese IP, consultați [►Specificarea adreselor IP pentru setările firewall\(P. 243\)](#) .

## Specificarea comunicării criptate prin TLS

Pentru informații despre comunicația criptată prin TLS, consultați [►Configurarea setărilor pentru securitatea rețelei\(P. 240\)](#) , iar despre procedurile de specificare, consultați [►Configurarea cheii și a certificatului TLS\(P. 252\)](#) .

## Setarea codului PIN pentru gestionarea informațiilor stocate într-un aparat multifuncțional

Dacă o terță parte rău-intenționată încearcă să obțină acces neautorizat la imprimantă/aparatul multifuncțional, setarea codului PIN pentru informațiile stocate în aparat vă va ajuta să reduceți riscul unor scurgeri de informații. Imprimantele/aparatele multifuncționale Canon vă permit să protejați mai multe tipuri de informații setând un cod PIN.

### ■Setarea codului PIN pentru fiecare funcție

- Setarea unui PIN pentru utilizarea caracteristicii Remote UI (IU la distanță)  
Pentru mai multe informații, consultați [►Setarea unui cod PIN pentru Remote UI \(IU la distanță\)\(P. 238\)](#) .
- Setarea unui PIN pentru setările de administrator de sistem  
Pentru mai multe informații, consultați [►Setarea ID-ului și codului PIN al administratorului de sistem\(P. 230\)](#) .

Mai sus sunt menționate câteva exemple de măsuri de securitate pentru prevenirea accesului neautorizat. Pentru mai multe informații despre alte măsuri de securitate, consultați [►Gestionarea aparatului\(P. 227\)](#) și luați măsurile de securitate corespunzătoare mediului dumneavoastră, pentru a preveni accesul neautorizat.



# Configurarea folosind Ghidul de configurare

554C-00A

Când aparatul este pornit ( **►Pornirea aparatului(P. 100)** ) pentru prima dată, Ghidul de configurare pornește pentru a vă ajuta să configurați setările inițiale ale aparatului urmând instrucțiunile de pe ecran. În Ghidul de configurare, ecranele de setare sunt afișate în următoarea ordine.

## Pasul 1

### Setarea limbii afișajului și a țării sau a regiunii

Setați limba care urmează a fi afișată pe ecranul panoului de operare sau în rapoarte, precum și țara sau regiunea în care vi fi utilizat aparatul.

- 1 Selectați o limbă.
- 2 Pentru un Model panou tactil, selectați <Da>.
- 3 Selectați o țară sau o regiune.

## Pasul 2

### Setarea datei și a orei

Ajustați data/ora aparatului.

- 1 Selectați un fus orar.

#### NOTĂ:

##### Ce este UTC?

- Coordinated Universal Time (UTC) este standardul pentru timp după care se reglează ceasurile din lume. Setarea zonei corecte UTC este necesară pentru comunicarea prin Internet.

- 2 Introduceți data și ora și apăsați <Aplicare> (  ).

#### ■ Model panou tactil

- Atingeți câmpul de introducere și introduceți data și ora.



#### ■ Model LCD alb-negru

- Utilizați ◀ sau ▶ pentru a deplasa cursorul și introduceți data și ora utilizând tastele numerice.

## Pasul 3

### Setarea măsurilor privind securitatea accesului

Setați un cod PIN pentru a accesa Remote UI (IU la distanță). Deoarece opțiunea Remote UI (IU la distanță) poate fi utilizată pentru a schimba setările aparatului de la un computer, se recomandă setarea unui cod PIN.

- 1 Selectați <Da>.
  - Dacă selectați <Nu>, codul PIN nu este setat, iar Configurarea folosind Ghidul de configurare trece la pasul 4.
  - De asemenea, puteți seta ulterior măsura privind securitatea accesului opțiunii Remote UI (IU la distanță). **►Setarea unui cod PIN pentru Remote UI (IU la distanță)(P. 238)**
- 2 Introduceți un cod PIN, apoi apăsați <Aplicare> (  ).
- 3 Introduceți același cod PIN, apoi apăsați <Aplicare> (  ).

**Pasul 4****Configurarea curățării automate a ansamblului de fixare**

Dacă modelul aparatului este LBP664Cx / LBP663Cdw, configurați curățarea automată a ansamblului de fixare. Dacă utilizați LBP623Cdw / LBP621Cw, continuați cu pasul 5 din Ghidul de configurare.

- 1** Verificați mesajul de pe ecran și selectați (**OK** ►) <Da>.
  - Dacă selectați <Nu>, curățarea automată nu este setată, iar Ghidul de configurare trece la pasul 5.
  - Puteți seta mai târziu curățarea automată a ansamblului de fixare. ►<Curățare automată ansamblu fixare>(P. 361)
- 2** Selectați <Pornit>.
  - Dacă selectați <Oprit>, curățarea automată nu este setată, iar Ghidul de configurare trece la pasul 5.
- 3** Setați sursele de hârtie disponibile la <Pornit>.
  - Când efectuați operația de curățare, hârtia se alimentează din sursa de hârtie pe care o setați ca <Pornit>.

**NOTĂ:**

- Pentru curățare puteți folosi următoarele tipuri de hârtie.
  - Formate de hârtie: A4/Letter
  - Tipuri de hârtie: Simplă de la 1 la 3/Reciclată 1 sau 2

- 4** Selectați <Aplicare>.

**Pasul 5****Setarea rețelei LAN wireless**

Configurați setările pentru conectarea la rețea utilizând rețeaua LAN wireless.

- 1** Selectați <Da>.
  - Dacă selectați <Nu>, rețeaua LAN wireless nu este setată, iar Ghidul de configurare trece la pasul 6.
- 2** Selectați <OK>.
- 3** Selectați metoda de setare.
  - Pentru mai multe informații despre setările rețelei LAN wireless, consultați ► **Conectarea la o rețea LAN wireless(P. 28)** .

**Pasul 6****Vizualizarea Application Library (Biblioteca de aplicații)**

Butonul cu o singură atingere denumit „Application Library” (Biblioteca de aplicații) este furnizat în ecranul Pornire. Puteți citi descrierea fiecărei funcții.

- 1** Pentru a finaliza Configurarea folosind Ghidul de configurare, selectați <Sfârșit>.

►►► Când se finalizează Ghidul de configurare, apare ecranul Pornire.

## Configurarea

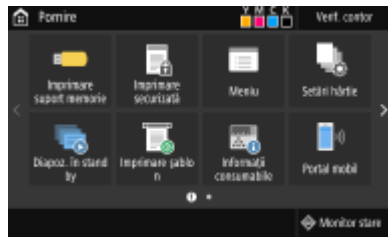

## Setarea datei/orei

554C-00C

Setați data și ora pentru aparat. Data și ora sunt utilizate ca referință pentru funcțiile ce specifică timpul; prin urmare, acestea trebuie setate exact.

- ▶ **Setarea fusului orar(P. 22)**
- ▶ **Setarea datei și orei curente(P. 22)**
- ▶ **Setarea orei de vară(P. 23)**

### Setarea fusului orar

Dacă setarea fusului orar este modificată, valorile setate în <Setări dată/oră curentă> sunt, de asemenea, modificate corespunzător.

- 1** Selectați <Meniu> din ecranul Pornire. ▶ **Ecranul Pornire(P. 109)**
- 2** Selectați <Preferințe> ▶ <Setări temporizator/energie> ▶ <Setări dată/oră> ▶ <Fus orar>.
- 3** Selectați fusul orar.



## NOTĂ

### Ce este UTC?

- Coordinated Universal Time (UTC) este standardul pentru timp după care se reglează ceasurile din lume. Diferențele de oră depind de țara sau de regiunea în care este utilizat aparatul. Setarea zonei corecte UTC este necesară pentru comunicarea prin Internet.

### Setarea datei și orei curente

- 1** Selectați <Meniu> din ecranul Pornire. ▶ **Ecranul Pornire(P. 109)**
- 2** Selectați <Preferințe> ▶ <Setări temporizator/energie> ▶ <Setări dată/oră curentă>.

### 3 Introduceți data și ora.

#### ■ Model panou tactil

- Atingeți câmpul de introducere și introduceți data și ora.

#### ■ Model LCD alb-negru

- Utilizați ◀ sau ▶ pentru a deplasa cursorul și introduceți data și ora utilizând tastele numerice.

### 4 Apăsați <Aplicare> (OK).

## IMPORTANT

- Setăți <Fus orar> înainte de a seta data și ora curente. Dacă setarea <Fus orar> este modificată ulterior, data și ora curente sunt, de asemenea, modificate corespunzător.

## NOTĂ

- Formatul afișat al datei și orei poate fi modificat.
  - ▶ <Format dată>(P. 320)
  - ▶ <Format oră>(P. 321)

## Setarea orei de vară

Dacă ora de vară este activată, specificați datele de la care începe și la care se încheie ora de vară.

### 1 Selectați <Meniu> din ecranul Pornire. ▶ Ecranul Pornire(P. 109)

### 2 Selectați <Preferințe> ▶ <Setări temporizator/energie> ▶ <Setări dată/oră> ▶ <Setări oră de vară>.

### 3 Selectați <Oprit> sau <Pornit> din <Oră de vară>.

- Când selectați <Pornit>, selectați <Dată de început> și <Dată de sfârșit>, apoi setați luna și ziua pentru fiecare element. Pentru a seta ziua, specificați „ce zi din ce săptămână”.

### 4 Selectați <Aplicare>.

## Configurarea mediului de rețea

554C-00E

Când conectați aparatul la o rețea locală (LAN) cablată sau wireless, trebuie să setați o adresă IP unică pentru rețeaua aleasă. Selectați „cablată” sau „wireless” în funcție de mediul de comunicare și de dispozitivele de rețea. Pentru setările adresei IP, contactați furnizorul de servicii de internet sau administratorul rețelei.

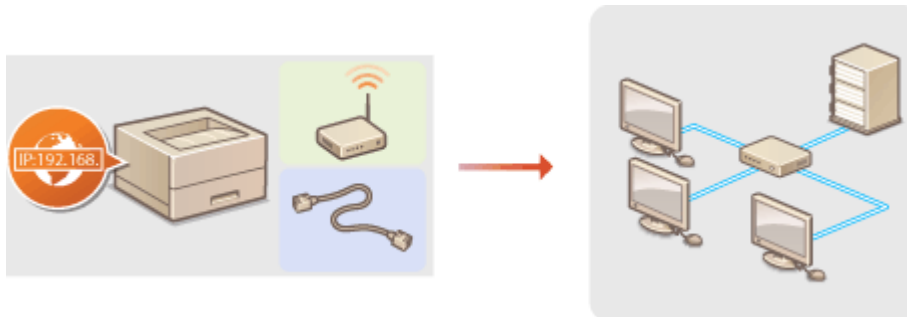

### IMPORTANT

- Dacă aparatul este conectat la o rețea nesecurizată, informațiile dvs. personale ar putea fi divulgate unei terțe părți.

### NOTĂ

- Aparatul nu se poate conecta simultan atât la rețeaua LAN cablată, cât și la rețeaua LAN wireless.
- Acest aparat nu se livrează cu un cablu LAN sau cu un router. Pregătiți-le după cum este necesar.
- Pentru mai multe detalii despre dispozitivele din rețea, consultați manualul de instrucțiuni pentru dispozitive sau contactați producătorul.

### ■ Înainte de a începe

Urmați acești pași pentru a conecta aparatul la o rețea.



#### Verificați setările calculatorului.

- Asigurați-vă că este conectat corect calculatorul la rețea. Pentru informații suplimentare, consultați manualul de instrucțiuni al dispozitivului pe care îl folosiți sau contactați producătorul dispozitivului.
- Asigurați-vă că au fost finalizate setările pentru rețea pe calculator. Dacă rețeaua nu a fost setată corespunzător, nu veți putea folosi aparatul în rețea, chiar dacă realizați restul procedurii de mai jos.

#### NOTĂ:

- În funcție de rețea, este posibil să fie nevoie să modificați setările pentru metoda de comunicare sau tipul de Ethernet ( ► **Configurarea setărilor rețelei Ethernet(P. 62)** ). Pentru mai multe informații, contactați furnizorul de servicii de internet sau administratorului rețelei.
- Pentru a verifica adresa MAC a aparatului.
  - **Vizualizarea adresei MAC pentru rețeaua LAN cu fir(P. 48)**

► **Vizualizarea adresei MAC și informații pentru rețeaua LAN wireless(P. 49)**

- Pentru a vă conecta la o rețea IEEE 802.1X, citiți ► **Configurarea setărilor pentru autentificarea IEEE 802.1X(P. 271)** .



2



**Selectați rețeaua LAN cablată sau wireless.**

- **Selectarea rețelei LAN cablate sau a rețelei LAN wireless(P. 26)**



3



**Conectați-vă la o rețea LAN cablată sau wireless.**

- Continuați cu secțiunea care corespunde setării pe care ați selectat-o la pasul 2.
  - **Conectarea la o rețea LAN cu fir(P. 27)**
  - **Conectarea la o rețea LAN wireless(P. 28)**



4



**Setați adresa IP după caz.**

- În momentul achiziționării, aparatul este setat să obțină automat o adresă IP. Dacă doriți să utilizați o anumită adresă IP, modificați această setare. ► **Setarea adreselor IP(P. 41)**

## LEGĂTURI

---

- **Configurarea setărilor pentru comunicare cu un computer(P. 51)**
- **Configurarea aparatului pentru rețeaua folosită(P. 61)**

# Selectarea rețelei LAN cablate sau a rețelei LAN wireless

---

554C-00F

După ce decideți prin ce rețea LAN, cablată sau wireless, conectați aparatul la computer, selectați rețeaua LAN cablată sau rețeaua LAN wireless utilizând panoul de operare. Rețineți că, dacă schimbați setarea din <Rețea cablată> în <Rețea fără fir> sau invers, va trebui să dezinstalați driverele instalate pe computer, apoi să le reinstalați. Pentru mai multe informații, consultați manualele pentru driverele relevante de pe site-ul Web cu manuale online.

**1** Selectați <Meniu> din ecranul Pornire. ➤Ecranul Pornire(P. 109)

**2** Selectați <Preferințe> ► <Rețea>.

- Dacă apare ecranul de conectare, introduceți ID-ul sau codul PIN corecte. ➤Conectarea la aparat(P. 126)

**3** Selectați <Select. reț. cablată/fără fir>.

**4** Selectați <Rețea cablată> sau <Rețea fără fir>.

## LEGĂTURI

---

- Configurarea mediului de rețea(P. 24)
- Conectarea la o rețea LAN cu fir(P. 27)
- Conectarea la o rețea LAN wireless(P. 28)



## Conectarea la o rețea LAN cu fir

554C-00H

Conectați aparatul la un calculator prin intermediul unui router. Utilizați un cablu LAN pentru a conecta aparatul la router.

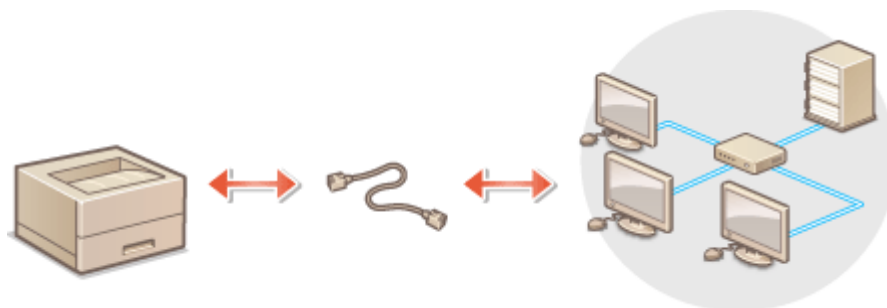

### 1 Conectați un cablu LAN.

- Conectați aparatul la un router folosind un cablul LAN.
- Împingeți conectorul până se aude un clic de poziționare.

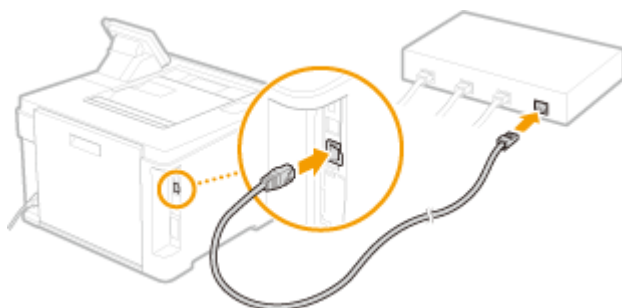

### 2 Așteptați câteva minute.

⇒ Adresa IP este setată automat.

#### NOTĂ:

- Puteți seta adresa IP manual. ➤ **Setarea adreselor IP(P. 41)**

## LEGĂTURI

➤ **Configurarea mediului de rețea(P. 24)**

## Conectarea la o rețea LAN wireless

554C-00J

Routerul wireless (sau punctele de acces) conectează aparatul la un computer prin unde radio. Dacă routerul wireless este echipat cu Wi-Fi Protected Setup (WPS), configurarea rețelei este automată și simplă. Dacă dispozitivele de rețea nu acceptă configurarea automată sau dacă doriți să specificați în detaliu setările de autentificare și de criptare, trebuie să configurați manual conexiunea. Asigurați-vă că computerul este conectat corect la rețea.

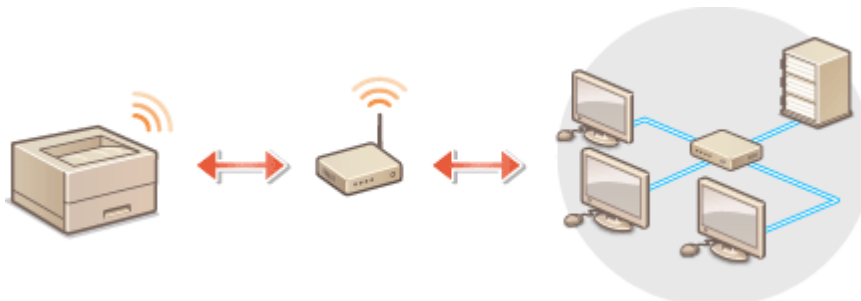

► **Configurarea conexiunii utilizând WPS(P. 28)**

► **Configurarea manuală a conexiunii(P. 29)**

### IMPORTANT

#### Pericol de scurgere de informații

- Utilizarea conexiunii LAN wireless se face la discreția dvs. și pe propriul risc. Dacă aparatul este conectat la o rețea neprotejată, informațiile dvs. personale ar putea fi transmise unei terțe părți, deoarece undele radio utilizate în comunicația wireless pot circula oriunde în apropiere, chiar dincolo de ziduri.

#### Securitate LAN wireless

- Funcția LAN wireless a acestui aparat acceptă WEP, WPA-PSK și WPA2-PSK. Pentru compatibilitatea securității rețelei wireless a routerului wireless, consultați manualele de instrucțiuni pentru dispozitivele de rețea sau contactați producătorul.

### NOTĂ

#### Dispozitive necesare pentru conexiunea LAN wireless

- Aparatul nu este livrat cu un router wireless. Pregătiți routerul după cum este necesar.

### Configurarea conexiunii utilizând WPS

Când utilizați WPS, sunt disponibile două moduri: modul buton de comandă și modul cod PIN.

#### ■ Modul buton de comandă

Găsiți marcajul WPS prezentat mai jos pe pachetul routerului wireless. De asemenea, asigurați-vă că există un buton WPS pe dispozitivul de rețea. ► **Configurarea conexiunii utilizând modul buton de comandă WPS(P. 30)**



## ■ Modul cod PIN

Unele routere WPS nu acceptă modul buton de comandă. Dacă modul cod PIN WPS este menționat pe pachet sau în manualele de instrucțiuni ale dispozitivului de rețea, configurați conexiunea introducând codul PIN. ➤ **Configurarea conexiunii utilizând modul cod PIN WPS(P. 32)**

## NOTĂ

- Dacă routerul wireless este setat pentru a utiliza autentificarea WEP, este posibil să nu puteți să configurați conexiunea utilizând WPS.

## Configurarea manuală a conexiunii

Când configurați manual o conexiune wireless, puteți să selectați un router wireless sau să introduceți manual informațiile necesare. Indiferent de metodă, asigurați-vă că aveți informațiile de configurare necesare, inclusiv SSID-ul și cheia de rețea. ➤ **Verificarea SSID-ului și a cheii de rețea(P. 40)**

## ■ Selectarea unui router wireless

Selectați această opțiune de configurare dacă trebuie să configurați manual conexiunea, dar doriți să finalizați configurarea cât mai ușor posibil. ➤ **Configurarea conexiunii prin selectarea unui router wireless(P. 34)**

## ■ Introducerea manuală a informațiilor de configurare

Dacă doriți să specificați în detaliu setările de securitate, precum setările de autentificare și de criptare, introduceți manual SSID-ul și cheia de rețea pentru a configura conexiunea. ➤ **Configurarea conexiunii specificând setări detaliate(P. 37)**

## LEGĂTURI

---

➤ **Configurarea mediului de rețea(P. 24)**

➤ **Selectarea rețelei LAN cablate sau a rețelei LAN wireless(P. 26)**

# Configurarea conexiunii utilizând modul buton de comandă WPS

554C-00K

Dacă routerul wireless acceptă modul buton de comandă WPS, puteți să configurați simplu o conexiune cu un buton WPS.

## IMPORTANT

- Modul de operare al routerului wireless poate varia pe fiecare dispozitiv. Pentru ajutor, consultați manualele de instrucțiuni pentru dispozitivul de rețea.

**1** Selectați <Meniu> din ecranul Pornire. ➤ Ecranul Pornire(P. 109)

**2** Selectați <Preferințe> ► <Rețea>.

- Dacă apare ecranul de conectare, introduceți ID-ul sau codul PIN corecte. ➤ Conectarea la aparat(P. 126)

**3** Selectați <Setări rețea fără fir>.

- Dacă este afișat mesajul <Activați rețeaua fără fir?>, selectați <Da>.

**4** Citiți mesajul care este afișat și selectați <OK>.

**5** Selectați <Mod buton de comandă WPS>.

**6** Selectați <Da>.

**7** Țineți apăsat butonul WPS de pe routerul wireless.

- Butonul trebuie apăsat într-un interval de 2 minute după ce selectați <Da> în pasul 6.
- În funcție de dispozitivul de rețea, poate fi necesar să țineți apăsat butonul timp de 2 secunde sau mai mult. Pentru ajutor, consultați manualele de instrucțiuni pentru dispozitivul de rețea.

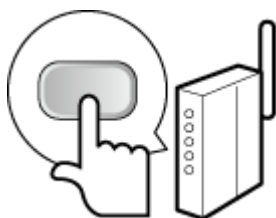

## NOTĂ:

Dacă în timpul configurării se afișează un mesaj de eroare

- Selectați <Închidere> și reveniți la pasul 5.

## 8 Așteptați până când se afișează mesajul <Conectat.>.

## 9 Selectați <Închidere>.

► Așteptați câteva minute până când adresa IP și alte elemente sunt setate automat.

### IMPORTANT:

#### Puterea semnalului

- Când sunt disponibile mai multe routere wireless pentru conectare, aparatul se conectează la dispozitivul cu cel mai puternic semnal. Puterea semnalului este măsurată utilizându-se RSSI (Received Signal Strength Indication - Indicația puterii semnalului recepționat).

### NOTĂ:

- Puteți seta adresa IP manual. ► **Setarea adreselor IP(P. 41)**
- În timp ce aparatul este conectat la rețeaua LAN wireless, se afișează pictograma Wi-Fi în ecranul Pornire sau în ecranul Funcții de bază al fiecărei funcții. ► **Ecranele de bază(P. 108)**

## NOTĂ

### Reducerea consumului de energie

- Puteți să setați aparatul astfel încât să intre în <Mod economisire energie> pe baza semnalelor emise de la routerul wireless. ► **<Mod economisire energie>(P. 327)**

### Dacă adresa IP a aparatului s-a modificat

- Într-un mediu DHCP, adresa IP a aparatului se poate modifica automat. Dacă se întâmplă acest lucru, conexiunea este menținută cât timp aparatul și computerul aparțin aceleiași subrețele.

## LEGĂTURI

---

- **Conectarea la o rețea LAN wireless(P. 28)**

# Configurarea conexiunii utilizând modul cod PIN WPS

554C-00L

Dacă routerul wireless acceptă modul cod PIN WPS, generați un cod PIN cu aparatul și înregistrați codul la dispozitivul de rețea.

## IMPORTANT

- Modul de operare al routerului wireless poate varia pe fiecare dispozitiv. Pentru ajutor, consultați manualele de instrucțiuni pentru dispozitivul de rețea.



### De la calculator

#### 1 Accesați routerul wireless de la un computer și afișați ecranul pentru introducerea unui cod PIN WPS.

- Pentru mai multe informații, consultați manualele de instrucțiuni pentru dispozitivul de rețea.



### De la panoul de operare

#### 2 Selectați <Meniu> din ecranul Pornire. ▶Ecranul Pornire(P. 109)

#### 3 Selectați <Preferințe> ▶ <Rețea>.

- Dacă apare ecranul de conectare, introduceți ID-ul sau codul PIN corecte. ▶Conectarea la aparat(P. 126)

#### 4 Selectați <Setări rețea fără fir>.

- Dacă este afișat mesajul <Activați rețeaua fără fir?>, selectați <Da>.

#### 5 Citiți mesajul care este afișat și selectați <OK>.

#### 6 Selectați <Mod cod PIN WPS>.

#### 7 Selectați <Da>.

⇒ Codul PIN este generat și afișat pe ecran.



### De la calculator

#### 8 Înregistrați codul PIN generat la routerul wireless.

- Înregistrați codul PIN pe ecranul de configurare afișat la pasul 1.

- Codul PIN trebuie să fie înregistrat într-un interval de 10 minute după ce selectați <Da> în pasul 7.

## NOTĂ:

**Dacă în timpul configurării se afișează un mesaj de eroare**

- Selectați <Închidere> și reveniți la pasul 6.



De la panoul de operare

## 9 Așteptați până când se afișează mesajul <Conectat.>.

## 10 Selectați <Închidere>.

► Așteptați câteva minute până când adresa IP și alte elemente sunt setate automat.

### IMPORTANT:

#### Puterea semnalului

- Când sunt disponibile mai multe routere wireless pentru conectare, aparatul se conectează la dispozitivul cu cel mai puternic semnal. Puterea semnalului este măsurată utilizându-se RSSI (Received Signal Strength Indication - Indicația puterii semnalului recepționat).

## NOTĂ:

- Puteți seta adresa IP manual. ► **Setarea adreselor IP(P. 41)**
- În timp ce aparatul este conectat la rețeaua LAN wireless, se afișează pictograma Wi-Fi în ecranul Pornire sau în ecranul Funcții de bază al fiecărei funcții. ► **Ecranele de bază(P. 108)**

## NOTĂ

### Reducerea consumului de energie

- Puteți să setați aparatul astfel încât să intre în <Mod economisire energie> pe baza semnalelor emise de la routerul wireless. ► **<Mod economisire energie>(P. 327)**

### Dacă adresa IP a aparatului s-a modificat

- Într-un mediu DHCP, adresa IP a aparatului se poate modifica automat. Dacă se întâmplă acest lucru, conexiunea este menținută cât timp aparatul și computerul aparțin aceleiași subrețele.

## LEGĂTURI

- **Conectarea la o rețea LAN wireless(P. 28)**

# Configurarea conexiunii prin selectarea unui router wireless

554C-00R

Puteți să căutați routerele wireless (sau punctele de acces) disponibile pentru conectare și să selectați unul de pe afișajul aparatului. Pentru cheia de rețea, introduceți o cheie WEP sau PSK. Înainte de a selecta un router wireless, verificați și notați informațiile de configurare necesare, inclusiv SSID-ul și cheia de rețea ( ▶**Verificarea SSID-ului și a cheii de rețea(P. 40)** ).

## NOTĂ

### Setări de securitate

- Dacă conexiunea wireless este configurată prin selectarea unui router wireless, metoda de autentificare WEP este setată la <Sistem deschis> sau metoda de criptare WPA/WPA2 este setată la <Automat> (AES-CCMP sau TKIP). Dacă doriți să selectați <Cheie partajată> pentru autentificarea WEP sau <AES-CCMP> pentru criptarea WPA/WPA2, trebuie să configurați conexiunea utilizând <Introducere manuală>. ▶**Configurarea conexiunii specificând setări detaliate(P. 37)**

**1** Selectați <Meniu> din ecranul Pornire. ▶**Ecranul Pornire(P. 109)**

**2** Selectați <Preferințe> ▶ <Rețea>.

- Dacă apare ecranul de conectare, introduceți ID-ul sau codul PIN corecte. ▶**Conectarea la aparat(P. 126)**

**3** Selectați <Setări rețea fără fir>.

- Dacă este afișat mesajul <Activați rețeaua fără fir?>, selectați <Da>.

**4** Citiți mesajul care este afișat și selectați <OK>.

**5** Selectați <Setări SSID>.

**6** Selectați <Selectare punct de acces>.

⇒ Aparatul începe să caute routerele wireless disponibile.

### NOTĂ:

- Dacă apare un mesaj care vă informează că nu a fost găsit niciun punct de acces, verificați setările de rețea. Pentru mai multe informații, consultați „Remediarea problemelor (FAQ)” de pe site-ul web cu manualul online.

**7** Selectați un router de rețea LAN wireless.



### ■ Model panou tactil

Selecționați routerul al cărui SSID corespunde cu cel pe care l-ați notat și selecționați <Următor> ► <OK>.

### ■ Model LCD alb-negru

Selecționați routerul al cărui SSID corespunde cu cel pe care l-ați notat și apăsați **OK**.

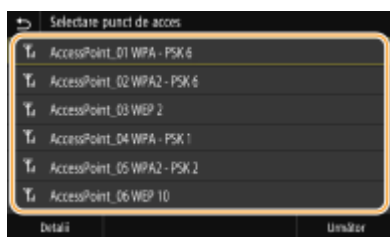

## NOTĂ:

Pentru a vedea detaliile setărilor de securitate de pe Model panou tactil

- Selecționați routerul LAN wireless și selecționați <Detalii>. Pentru a reveni la ecranul inițial, selecționați **U**.

Dacă routerul wireless nu este găsit

- Verificați dacă aparatul este instalat corect și dacă este pregătit să se conecteze la rețea. Pentru mai multe informații, consultați „Remediarea problemelor (FAQ)” de pe site-ul web cu manualul online.

## 8 Introduceți cheia de rețea pe care ați notat-o.

- Introduceți cheia de rețea și selecționați <Aplicare>.
- Referitor la modul de introducere a textului, consultați ► **Introducerea textului(P. 122)** .

## 9 Selecționați <Da>.

## NOTĂ:

Dacă în timpul configurării se afișează un mesaj de eroare

- Selecționați <Închidere>, verificați dacă este corectă cheia de rețea și reveniți la pasul 5.

## 10 Așteptați până când se afișează mesajul <Conectat.>.

## 11 Selecționați <Închidere>.

► Așteptați câteva minute până când adresa IP și alte elemente sunt setate automat.

### IMPORTANT:

#### Puterea semnalului

- Când sunt disponibile mai multe routere wireless pentru conectare, aparatul se conectează la dispozitivul cu cel mai puternic semnal. Puterea semnalului este măsurată utilizându-se RSSI (Received Signal Strength Indication - Indicația puterii semnalului recepționat).

## NOTĂ:

- Puteți seta adresa IP manual. ► **Setarea adreselor IP(P. 41)**
- În timp ce aparatul este conectat la rețeaua LAN wireless, se afișează pictograma Wi-Fi în ecranul Pornire sau în ecranul Funcții de bază al fiecărei funcții. ► **Ecranele de bază(P. 108)**

## NOTĂ

### Reducerea consumului de energie

- Puteți să setați aparatul astfel încât să intre în <Mod economisire energie> pe baza semnalelor emise de la routerul wireless. ▶<Mod economisire energie>(P. 327)

### Dacă adresa IP a aparatului s-a modificat

- Într-un mediu DHCP, adresa IP a aparatului se poate modifica automat. Dacă se întâmplă acest lucru, conexiunea este menținută cât timp aparatul și computerul aparțin aceleiași subrețele.

## LEGĂTURI

---

- ▶<Conectarea la o rețea LAN wireless(P. 28)>

## Configurarea conexiunii specificând setări detaliate

554C-00S

Dacă doriți să specificați în detaliu setările de securitate sau dacă nu puteți să stabiliți o conexiune wireless utilizând celelalte proceduri, introduceți manual toate informațiile necesare pentru conexiunea LAN wireless. Înainte de a specifica setările detaliate, verificați și notați informațiile necesare, inclusiv SSID-ul, cheia de rețea și protocoalele de securitate wireless. **▶Verificarea SSID-ului și a cheii de rețea(P. 40)**

**1** Selectați <Meniu> din ecranul Pornire. **▶Ecranul Pornire(P. 109)**

**2** Selectați <Preferințe> ▶ <Rețea>.

- Dacă apare ecranul de conectare, introduceți ID-ul sau codul PIN corecte. **▶Conectarea la aparat(P. 126)**

**3** Selectați <Setări rețea fără fir>.

- Dacă este afișat mesajul <Activați rețeaua fără fir?>, selectați <Da>.

**4** Citiți mesajul care este afișat și selectați <OK>.

**5** Selectați <Setări SSID> ▶ <Introducere manuală>.

**6** Introduceți SSID-ul pe care l-ați notat.

- Introduceți SSID-ul și selectați <Aplicare>.
- Referitor la modul de introducere a textului, consultați **▶Introducerea textului(P. 122)** .

**7** Specificați setările de securitate pe baza informațiilor pe care le-ați notat.

- Dacă nu doriți să specificați setările de securitate, selectați <Niciuna>.



### ■ Cum se utilizează WEP

- 1 Selectați <WEP>.
- 2 Selectați o metodă de autentificare.

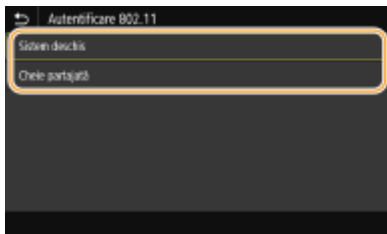

#### <Sistem deschis>

Setează autentificarea în sistem deschis, care este denumită și „autentificare deschisă”.

#### <Cheie partajată>

Utilizează cheia WEP ca o parolă.

### NOTĂ:

#### Când se selectează <Sistem deschis>

- Când vă conectați la o rețea LAN wireless, aparatul întâmpină o eroare de autentificare dacă autentificarea cheii partajate este setată la routerul wireless. Dacă se întâmplă acest lucru, aparatul schimbă automat setarea în <Cheie partajată> și încearcă din nou conectarea.

### 3 Selectați cheia WEP pe care doriți să o editați.

#### ■ Model panou tactil

- Selectați cheia WEP (de la 1 la 4) și selectați <Editare>.

#### ■ Model LCD alb-negru

- Selectați <Editare cheie WEP> ► cheia WEP (de la 1 la 4).

- Se pot înregistra până la patru chei WEP.

### 4 Introduceți cheia de rețea pe care ați notat-o.

- Introduceți cheia de rețea și selectați <Aplicare>.

### 5 Selectați cheia WEP dorită.

#### ■ Model panou tactil

- Selectați cheia WEP pe care ați editat-o și selectați <Înregistrare>.

#### ■ Model LCD alb-negru

- Selectați <Selectare cheie WEP> ► cheia WEP pe care ați editat-o.

## ■ Cum se utilizează WPA-PSK sau WPA2-PSK

### 1 Selectați <WPA/WPA2-PSK>.

### 2 Selectați o metodă de criptare.

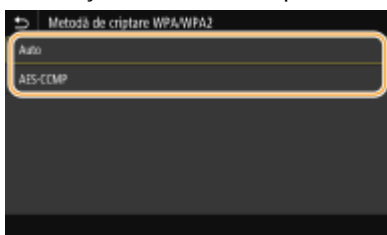

#### <Auto>

Setează aparatul astfel încât să selecteze automat AES-CCMP sau TKIP pentru a corespunde setării routerului wireless.

#### <AES-CCMP>

Setează AES-CCMP ca metodă de criptare.

- 3 Introduceți cheia de rețea pe care ați notat-o.
  - Introduceți cheia de rețea și selectați <Aplicare>.

## 8 Selectați <Da>.

### NOTĂ:

**Dacă în timpul configurării se afișează un mesaj de eroare**

- Selectați <Închidere>, verificați dacă setările specificate sunt corecte și reveniți la pasul 5.

## 9 Așteptați până când se afișează mesajul <Conectat.>.

## 10 Selectați <Închidere>.

⇒ Așteptați câteva minute până când adresa IP și alte elemente sunt setate automat.

### IMPORTANT:

#### Puterea semnalului

- Când sunt disponibile mai multe routere wireless pentru conectare, aparatul se conectează la dispozitivul cu cel mai puternic semnal. Puterea semnalului este măsurată utilizându-se RSSI (Received Signal Strength Indication - Indicația puterii semnalului recepționat).

### NOTĂ:

- Puteți seta adresa IP manual. ➤ **Setarea adreselor IP(P. 41)**
- În timp ce aparatul este conectat la rețeaua LAN wireless, se afișează pictograma Wi-Fi în ecranul Pornire sau în ecranul Funcții de bază al fiecărei funcții. ➤ **Ecranele de bază(P. 108)**

## NOTĂ

### Reducerea consumului de energie

- Puteți să setați aparatul astfel încât să intre în <Mod economisire energie> pe baza semnalelor emise de la routerul wireless. ➤ **<Mod economisire energie>(P. 327)**

### Dacă adresa IP a aparatului s-a modificat

- Într-un mediu DHCP, adresa IP a aparatului se poate modifica automat. Dacă se întâmplă acest lucru, conexiunea este menținută cât timp aparatul și computerul aparțin aceleiași subrețele.

## LEGĂTURI

- **Conectarea la o rețea LAN wireless(P. 28)**

## Verificarea SSID-ului și a cheii de rețea

554C-00U

Când configurați manual o conexiune wireless, trebuie să specificați SSID-ul și cheia de rețea de la routerul wireless. SSID-ul și cheia de rețea pot fi indicate pe aceste dispozitive de rețea. Verificați dispozitivele și notați informațiile necesare înainte de a configura conexiunea. Pentru mai multe informații, consultați manualele de instrucțiuni pentru dispozitivele de rețea sau contactați producătorul.

<b>SSID</b>	Un nume dat pentru identificarea unei anumite rețele LAN wireless. Alți termeni utilizați pentru SSID sunt „nume punct de acces” și „nume rețea”.
<b>Cheie de rețea</b>	Un cuvânt cheie sau o parolă utilizată pentru criptarea datelor sau autentificarea unei rețele. Alți termeni utilizați pentru cheia de rețea sunt „cheie de criptare”, „cheie WEP”, „expresie de acces WPA/WPA2” și „cheie prepartajată (PSK)”.
<b>Protocoalele de securitate wireless (autentificare/criptare)</b>	Când configurați manual o conexiune wireless specificând setările detaliate, trebuie să specificați setările de securitate. Verificați următoarele informații: <ul style="list-style-type: none"> <li>• Tipuri de securitate (WEP/WPA-PSK/WPA2-PSK)</li> <li>• Metodă de autentificare (Open System/Shared Key)</li> <li>• Metodă de criptare (TKIP/AES-CCMP)</li> </ul>

### LEGĂTURI

- ▶ **Conectarea la o rețea LAN wireless(P. 28)**
- ▶ **Configurarea conexiunii prin selectarea unui router wireless(P. 34)**
- ▶ **Configurarea conexiunii specificând setări detaliate(P. 37)**

## Setarea adreselor IP

554C-00W

Pentru a conecta aparatul la o rețea, acesta are nevoie de o adresă IP unică. Sunt disponibile două versiuni de adrese IP: IPv4 și IPv6. Configurați aceste setări în funcție de mediul rețelei. Pentru a folosi adrese IPv6, trebuie să configurați corect setările pentru adresa IPv4.

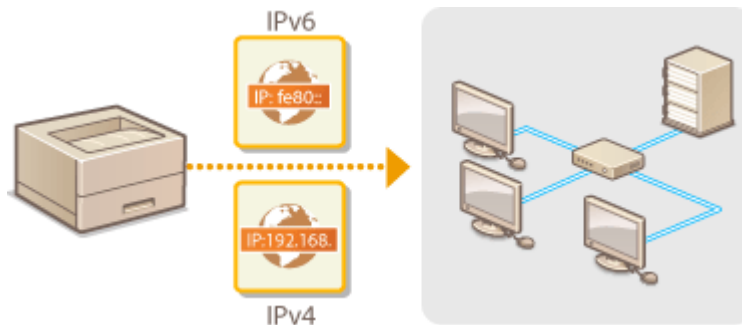

- ▶ **Setarea adresei IPv4(P. 42)**
- ▶ **Configurarea adreselor IPv6(P. 45)**

## Setarea adresei IPv4

554C-00X



Adresa IPv4 a aparatului poate fi atribuită automat de un protocol de atribuirea dinamică a IP-ului, precum DHCP sau să fie introdusă manual. Când conectați aparatul la o rețea LAN cablată, asigurați-vă că sunt introduși corect conectorii în porturile pentru cablul LAN ( ▶ **Conectarea la o rețea LAN cu fir(P. 27)** ). Puteți testa conexiunea la rețea, dacă este nevoie.

- ▶ **Setarea adresei IPv4(P. 42)**
- ▶ **Verificarea conexiunii de rețea(P. 44)**

### Setarea adresei IPv4

**1** Selectați <Meniu> din ecranul Pornire. ▶ **Ecranul Pornire(P. 109)**

**2** Selectați <Preferințe> ▶ <Rețea>.

- Dacă apare ecranul de conectare, introduceți ID-ul sau codul PIN corecte. ▶ **Conectarea la aparat(P. 126)**

**3** Selectați <Setări TCP/IP> ▶ <Setări IPv4> ▶ <Setări adresă IP>.

**4** Configurarea setări adresa IP.

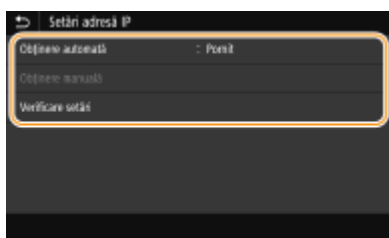

#### <Obținere automată>

Selectați atribuirea automată a unei adrese IP prin intermediul protocolului DHCP. Când <Pornit> este afișat, este activată atribuirea automată a adresei.

#### <Obținere manuală>

Selectați configurarea setărilor adresei IP introducând adresa IP manual. Pentru a selecta această opțiune, obținerea automată trebuie să fie setată la <Oprit>.

#### <Verificare setări>

Selectați când doriți să vedeți setările curente pentru adresa IP.

### ■ Atribuirea automată a adresei IP

- 1** Selectați <Obținere automată>.
- 2** Selectați protocolul.



### ■ Model panou tactil

- Selectați <Pornit> în <Obținere automată> și selectați <Selectare protocol> ► <DHCP>.

### ■ Model LCD alb-negru

- Selectați <Selectare protocol> ► <DHCP>.

## NOTĂ:

### Dacă nu doriți să utilizați DHCP/BOOTP/RARP pentru a atribui o adresă IP

- Selectați <Oprit>. Dacă selectați <DHCP> când aceste servicii sunt indisponibile, aparatul va consuma timp și resurse de comunicare pentru a căuta în rețea pentru aceste servicii.

**3** Verificați dacă <IP Automat> este setat la <Pornit>.

- Dacă <Oprit> este selectat, modificați setarea la <Pornit>.

**4** Selectați <Aplicare>.

## NOTĂ:

- Adresele IP atribuite prin intermediul DHCP suprascriu adresa obținută prin intermediul Auto IP.

### ■ Introducerea manuală a adresei IP

**1** Configurați o setare pentru dezactivarea obținerii automate.

#### ■ Model panou tactil

- Selectați <Obținere automată> și selectați <Oprit> în <Obținere automată> ► <Aplicare> ► <OK>.

#### ■ Model LCD alb-negru

- Selectați <Obținere automată> și setați atât <Selectare protocol>, cât și <IP Automat> la <Oprit>.

**2** Selectați <Obținere manuală>.

**3** Specificați adresa IP, masca de subrețea și adresa gateway (sau gateway implicit).

#### ■ Model panou tactil

- Introduceți <Adresă IP>, <Masca subrețea> și <Adresă gateway> și selectați <Aplicare>.

#### ■ Model LCD alb-negru

- Introduceți aceste valori în fiecare ecran utilizând tastele numerice și apăsați .

**5** Pentru model panou tactil, selectați <OK>.

**6** Reporniți aparatul. ► Repornirea aparatului(P. 105)

## NOTĂ

### Verificați dacă setările sunt corecte

- Asigurați-vă că ecranul Remote UI (IU la distanță) poate fi afișat pe calculator ( ► Pornirea caracteristicii Remote UI (IU la distanță)(P. 284) ). Dacă nu este disponibil un calculator, puteți verifica dacă s-a realizat conexiunea folosind panoul de operare ( ► Verificarea conexiunii de rețea(P. 44) ).

## Când ați schimbat adresa IP după instalarea driverului de imprimantă

- Trebuie să adăugați un nou port. ► [Configurare porturi imprimantă\(P. 55\)](#)

## Verificarea conexiunii de rețea

**1** Selectați <Meniu> din ecranul Pornire. ► [Ecranul Pornire\(P. 109\)](#)

**2** Selectați <Preferințe> ► <Rețea>.

- Dacă apare ecranul de conectare, introduceți ID-ul sau codul PIN corecte. ► [Conectarea la aparat\(P. 126\)](#)

**3** Selectați <Setări TCP/IP> ► <Setări IPv4> ► <Comandă PING>.

**4** Introduceți adresa IPv4 a altui dispozitiv din rețea și apăsați <Aplicare> (OK).

⇒ Dacă a fost stabilită o conexiune corespunzătoare, se afișează <S-a primit răspuns de la gazdă.>.

## LEGĂTURI

---

- [Configurarea adreselor IPv6\(P. 45\)](#)
- [Vizualizarea setărilor de rețea\(P. 48\)](#)
- [Configurarea WINS\(P. 72\)](#)

## Configurarea adreselor IPv6

554C-00Y



Adresele IPv6 ale aparatului pot fi configurate prin intermediul Remote UI (IU la distanță). Înainte de a seta adresele IPv6, verificați setările adresei IPv4 ( ▶ **Vizualizarea setărilor IPv4(P. 48)** ). Trebuie să setați setările corecte pentru IPv4 pentru a folosi adresele IPv6. Aparatul poate utiliza următoarele adrese IPv6 multiple:

Tip	Descriere
Adresa link-local	O adresă care este valabilă doar cu o subnet sau link și nu poate fi folosită pentru a comunica cu dispozitive din spatele unui router. O adresă link-local este setată automat când funcția IPv6 a aparatului este activată.
Adresă manuală	O adresă care este introdusă manual. Când folosiți această adresă, specificați lungimea prefixului și adresa implicită a router-ului.
Adresa fără nume de țară	O adresă care este generată automat folosind adresa MAC a aparatului și prefixul rețelei care este folosită de router. Adresele fără nume de țară sunt șterse când aparatul este repornit (sau pornit).
Adresa cu nume de țară	O adresă obținută de la un server DHCP folosind DHCPv6.

### NOTĂ

- Pentru mai multe informații despre operațiunile de bază care urmează a fi efectuate la setarea aparatului din Remote UI (IU la distanță), consultați ▶ **Configurarea opțiunilor de meniu din Remote UI (IU la distanță)(P. 293)** .

- 1 Porniți Remote UI (IU la distanță) și conectați-vă în modul administrator de sistem.** ▶ **Pornirea caracteristicii Remote UI (IU la distanță)(P. 284)**
- 2 Faceți clic pe [Settings/Registration] din pagina Portal.** ▶ **Ecranul Remote UI (IU la distanță)(P. 285)**
- 3 Selectați [Network Settings] ▶ [IPv6 Settings].**
- 4 Faceți clic pe [Edit].**
- 5 Bifați caseta de selectare [Use IPv6] și configurați setările necesare.**

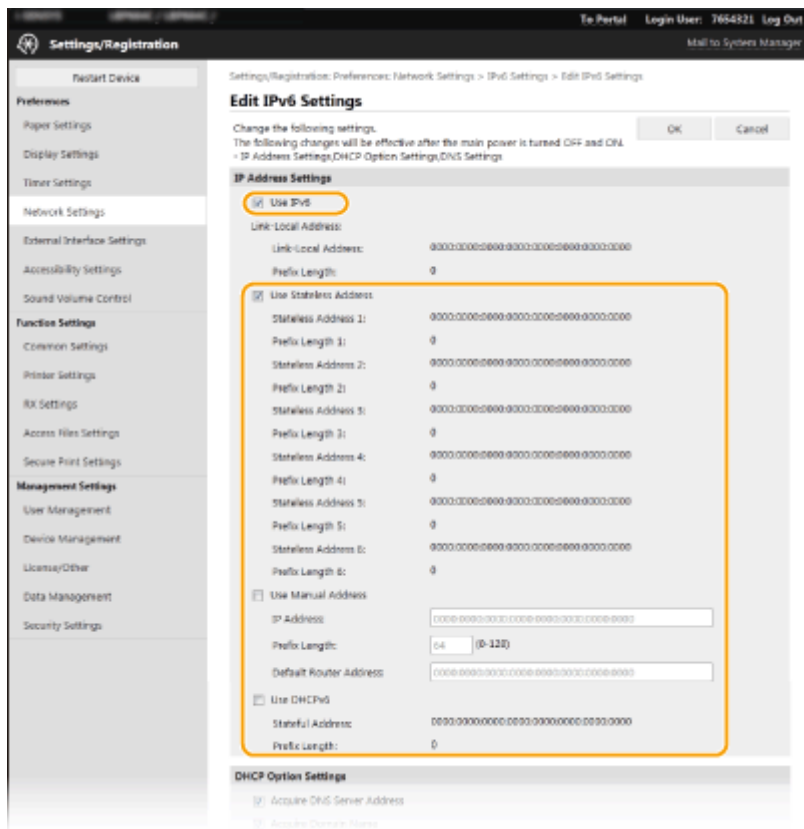
**[Use IPv6]**

Bifați pentru a activa IPv6 pe aparat. Debifați când nu folosiți IPv6.

**[Stateless Address 1]**

Bifați când folosiți o adresă fără nume de țară. Debifați când nu folosiți o adresă fără nume de țară.

**[Use Manual Address]**

Când doriți să introduceți manual adresa IPv6, bifați și introduceți adresa IP, lungimea prefixului și adresa implicită a router-ului în căsuțele corespunzătoare.

**[IP Address]**

Introduceți o adresă IPv6. Nu puteți introduce adresele care încep cu „ff” (sau adrese de difuzare multiplă).

**[Prefix Length]**

Introduceți un număr care indică numărul de biți care sunt disponibili pentru adresa rețelei.

**[Default Router Address]**

Specificați adresa IPv6 a router-ului implicit dacă este nevoie. Nu puteți introduce adresele care încep cu „ff” (sau adrese de difuzare multiplă).

**[Use DHCPv6]**

Bifați când folosiți o adresă cu nume de țară. Debifați când nu folosiți DHCPv6.

## 6 Faceți clic pe [OK].

## 7 Reporniți aparatul. Repornirea aparatului(P. 105)

## NOTĂ

### Verificați dacă setările sunt corecte

- Asigurați-vă că ecranul Remote UI (IU la distanță) poate fi afișat pe calculator folosind adresa IPv6 a aparatului.  Pornirea caracteristicii Remote UI (IU la distanță)(P. 284)

### Selectarea setărilor din panoul de operare

- Setările IPv6 pot fi accesate și din <Meniu> din ecranul Pornire.
  - ▶<Setări IPv4>/<Setări IPv6>/<Setări DNS> (Model panou tactil)(P. 330)
  - ▶<Setări IPv4>/<Setări IPv6> (Model LCD alb-negru)(P. 334)

### Când ați schimbat adresa IP după instalarea driverului de imprimantă

- Trebuie să adăugați un nou port. ▶Configurare porturi imprimantă(P. 55)

### LEGĂTURI

---

- ▶Setarea adresei IPv4(P. 42)
- ▶Vizualizarea setărilor de rețea(P. 48)

## Vizualizarea setărilor de rețea

554C-010

- ▶ Vizualizarea setărilor IPv4(P. 48)
- ▶ Vizualizarea setărilor IPv6(P. 48)
- ▶ Vizualizarea adresei MAC pentru rețeaua LAN cu fir(P. 48)
- ▶ Vizualizarea adresei MAC și informații pentru rețeaua LAN wireless(P. 49)

### NOTĂ

- Adresa IP nu este configurată corect dacă este afișată ca „0.0.0.0”.
- Conectarea aparatului la un hub sau bridge poate duce la erori de conexiune chiar dacă adresa IP este configurată corect. Această problemă poate fi rezolvată dacă setați un anumit interval înainte de începerea comunicării aparatului. ▶ **Setarea unui timp de așteptare pentru conectarea la o rețea(P. 65)**
- Puteți imprima o listă a setărilor de rețea actuale. ▶ **Lista de date pentru utilizator/Lista de date pentru administrator de sistem(P. 475)**

### Vizualizarea setărilor IPv4



<Monitor stare> (  ) ▶ <Informații rețea> ▶ <IPv4> ▶ Selectați setarea pentru a vizualiza  
▶ Verificați setările

### Vizualizarea setărilor IPv6



<Monitor stare> (  ) ▶ <Informații rețea> ▶ <IPv6> ▶ Selectați setarea pentru a vizualiza  
▶ Verificați setările

### Vizualizarea adresei MAC pentru rețeaua LAN cu fir

**1** Selectați <Meniu> din ecranul Pornire. ▶ **Ecranul Pornire(P. 109)**

**2** Selectați <Preferințe> ▶ <Rețea>.

- Dacă apare ecranul de conectare, introduceți ID-ul sau codul PIN corecte. ▶ **Conectarea la aparat(P. 126)**

**3** Selectați <Setări driver Ethernet>.

⇒ Se afișează adresa MAC.

## Vizualizarea adresei MAC și informații pentru rețeaua LAN wireless

- 1 **Selectați <Meniu> din ecranul Pornire. ► Ecranul Pornire(P. 109)**
- 2 **Selectați <Preferințe> ► <Rețea>.**
  - Dacă apare ecranul de conectare, introduceți ID-ul sau codul PIN corecte. ► **Conectarea la aparat(P. 126)**
- 3 **Selectați <Setări rețea fără fir>.**
- 4 **Citiți mesajul care este afișat și selectați <OK>.**
- 5 **Selectați <Informații conexiune>/<Informații LAN fără fir>.**
- 6 **Selectați setarea pe care doriți să o vizualizați.**

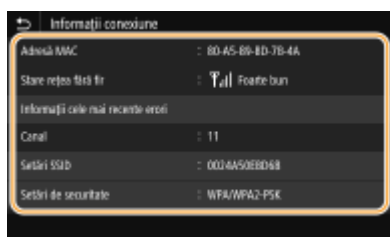

### NOTĂ:

#### Vizualizarea informațiilor de securitate

- Pentru a vizualiza informațiile despre WEP și WPA/WPA2-PSK, utilizați următoarea procedură.

##### Model panou tactil

Selectați <Setări de securitate>.

##### Model LCD alb-negru

<Setări de securitate> ► Selectați protocolul de securitate afișat ► Selectați setarea pe care doriți să o vizualizați

#### Vizualizarea din ecranul <Monitor de stare>

- <Stare rețea fără fir> și <Informații cele mai recente erori> se pot vedea din <Monitor stare> (📶).

##### Model panou tactil

<Monitor stare> ► <Informații rețea> ► <Tip conexiune rețea> ► Selectați setarea pe care doriți să o vizualizați

##### Model LCD alb-negru

📶 ► <Informații rețea> ► <Metodă conexiune rețea> ► <Informații conexiune> ► Selectați setarea pe care doriți să o vizualizați

## LEGĂTURI

- **Conectarea la o rețea LAN wireless(P. 28)**

- ▶ **Setarea adresei IPv4(P. 42)**
- ▶ **Configurarea adreselor IPv6(P. 45)**
- ▶ **Configurarea DNS(P. 66)**



## Configurarea setărilor pentru comunicare cu un computer

554C-011

Specificați protocolul și portul când utilizați aparatul de la un computer prin rețea. Înainte de configurarea aparatului pentru imprimare de la calculator, realizați procedurile de configurare de bază. Pentru mai multe informații, consultați manualele pentru driverele relevante de pe site-ul Web cu manuale online.

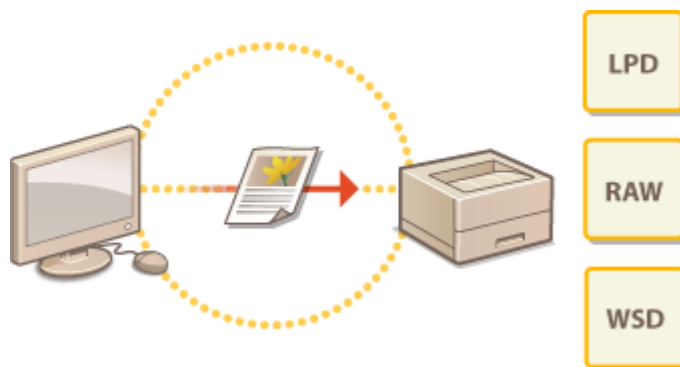

- ▶ **Configurarea protocolului pentru imprimare și a funcțiilor WSD(P. 52)**
- ▶ **Configurare porturi imprimantă(P. 55)**
- ▶ **Setarea serverului de imprimare(P. 58)**

### NOTĂ

- Protocoalele explicate aici reprezintă niște reguli pentru trimiterea datelor despre document între un computer și aparat, putând fi selectate în funcție de scop sau de mediul de rețea.
- Porturile și gateway-urile pentru transmiterea datelor între dispozitivele de rețea. Dacă apare o eroare de comunicare în conexiunea de rețea, este posibil ca setările portului să fie cauza problemei.

# Configurarea protocolului pentru imprimare și a funcțiilor WSD

554C-012

Configurați protocolul care este folosit pentru imprimarea documentelor de la un calculator din rețea.

## NOTĂ

- Pentru mai multe informații despre operațiunile de bază care urmează a fi efectuate la setarea aparatului din Remote UI (IU la distanță), consultați **Configurarea opțiunilor de meniu din Remote UI (IU la distanță)(P. 293)**.

- 1 Porniți Remote UI (IU la distanță) și conectați-vă în modul administrator de sistem.**  
▶ **Pornirea caracteristicii Remote UI (IU la distanță)(P. 284)**
- 2 Faceți clic pe [Settings/Registration] din pagina Portal.** ▶ **Ecranul Remote UI (IU la distanță)(P. 285)**
- 3 Faceți clic pe [Network Settings].**
- 4 Configurați protocolul de imprimare.**

### ■ Configurare LPD sau RAW

- 1** Selectați [LPD Settings] sau [RAW Settings] ▶ [Edit].
- 2** Configurați setările după caz.

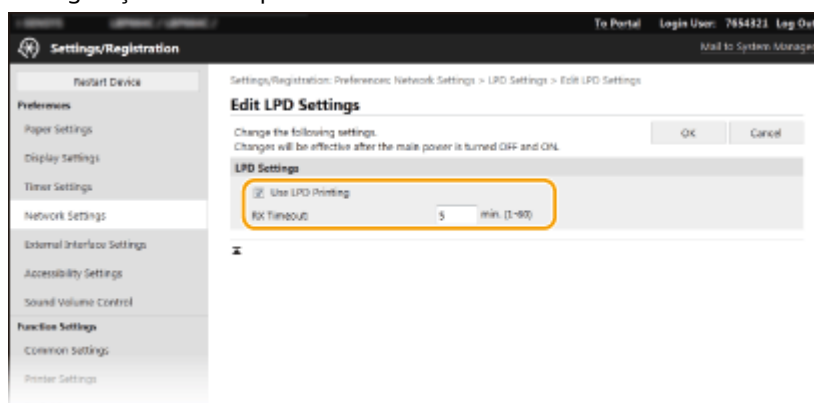

#### [Use LPD Printing]

Bifați căsuța pentru a imprima prin intermediul LPD. Debifați când nu folosiți imprimarea LPD.

#### [Use RAW Printing]

Bifați căsuța pentru a imprima prin intermediul RAW. Debifați când nu folosiți imprimarea RAW.

#### [RX Timeout]

Setați o valoare ca timp de așteptare a repornirii pentru recepționarea datelor. Dacă recepționarea datelor nu se reia în intervalul de timp setat, imprimarea este anulată.

- 3 Faceți clic pe [OK].

## ■ Configurare WSD

- 1 Selectați [WSD Settings] ► [Edit].
- 2 Configurați setările după caz.

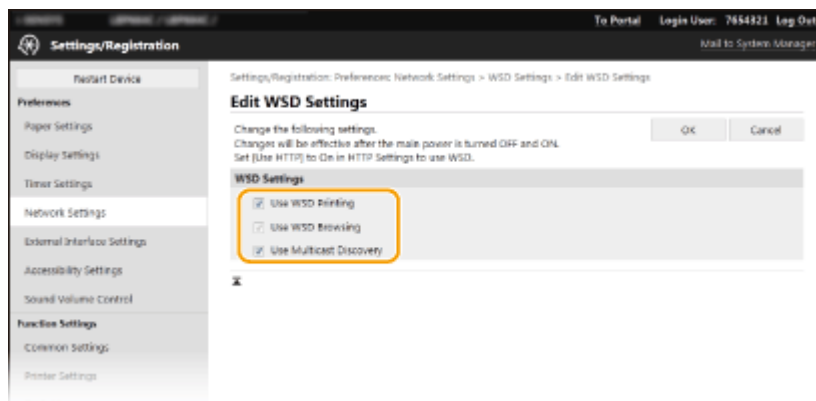

### [Use WSD Printing]

Bifați căsuța pentru a imprima prin intermediul WSD. Debifați când nu folosiți imprimarea WSD.

### [Use WSD Browsing]

Bifați pentru a obține informațiile despre aparat de la un calculator prin intermediul WSD. Această căsuță este bifată automat când bifați [Use WSD Printing].

### [Use Multicast Discovery]

Bifați pentru a seta aparatul să răspundă la mesajele de descoperire difuzare multiplă. Dacă nu este bifat, aparatul rămâne în modul hibernare chiar dacă mesajele de descoperire difuzare multiplă sunt în rețea.

- 3 Faceți clic pe [OK].

## 5 Reporniți aparatul. ► Repornirea aparatului(P. 105)

## NOTĂ

### Selectarea setărilor din panoul de operare

- Setările LPD, RAW și WSD pot fi accesate, de asemenea, din <Meniu> din ecranul Pornire.
  - <Setări LPD>(P. 337)
  - <Setări RAW>(P. 337)
  - <Setări WSD>(P. 337)

### Configurarea dispozitivelor de rețea WSD

- Dispozitivele de rețea pot fi adăugate din folderul cu imprimante. Deschideți folderul cu imprimante ( ► **Afișare Director Imprimantă(P. 522)** ) ► faceți clic pe [Adăugare dispozitiv] sau [Adăugare imprimantă] și urmați instrucțiunile de pe ecran. Pentru mai multe informații despre modul de instalare a driverului pentru rețeaua WSD, consultați manualele driverelor relevante de pe site-ul Web cu manuale online.

### Pentru a modifica numărul portului

- Trebuie utilizat același număr de port folosit pentru aparat și un computer pentru protocolul de imprimare.

- ▶ **Configurare porturi imprimantă(P. 55)**
- ▶ **Modificarea numerelor de port(P. 249)**

## LEGĂTURI

---

- ▶ **Configurare porturi imprimantă(P. 55)**

# Configurare porturi imprimantă

554C-013

Erorile de imprimare pot apărea când adresa IP a aparatului a fost modificată sau când imprimanta a fost adăugată prin intermediul directorului cu imprimante Windows. Aceste erori sunt cauzate de obicei de setările incorecte pentru portul imprimantei. De exemplu, se poate să fi fost specificat un număr de port incorect sau un tip de port incorect. În astfel de situații, încercările de imprimare nu se finalizează deoarece informațiile documentului nu pot ajunge la aparat. Pentru a rezolva acest tip de problemă, configurați pe calculator setările pentru portul imprimantei.

## IMPORTANT

- Pentru a realiza următoarea procedură, conectați-vă la computer cu un cont de administrator.

- 1** Deschideți directorul imprimantei. ▶ **Afișare Director Imprimantă(P. 522)**
- 2** Faceți clic dreapta pe pictograma driverului pentru acest aparat și faceți clic pe **[Proprietăți imprimantă]** sau pe **[Proprietăți]**.
- 3** Faceți clic pe fila **[Porturi]** și specificați setările necesare.

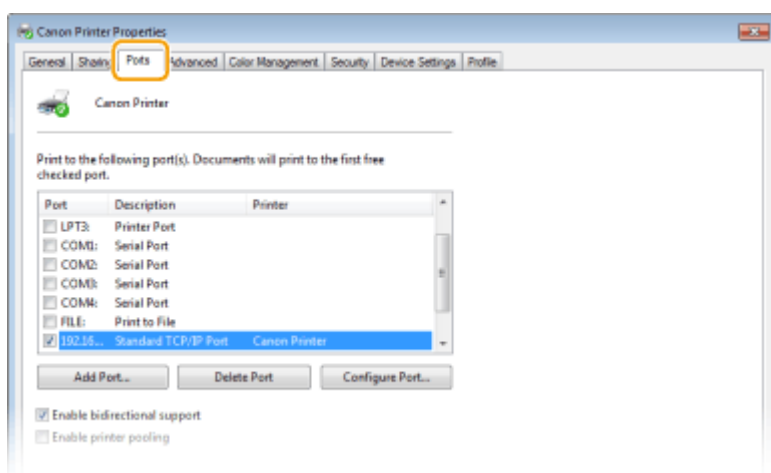

### ■ Adăugarea unui port

Dacă ați modificat adresa IP a aparatului sau dacă ați selectat un port incorect în timpul instalării driverelor, adăugați un nou port.

- 1** Faceți clic pe **[Adăugare port]**.
- 2** Selectați **[Port TCP/IP standard]** în **[Tipuri de porturi disponibile]** și faceți clic pe **[Port nou]**.
- 3** Faceți clic pe **[Următorul]**.
- 4** Introduceți adresa IP sau numele DNS al aparatului și faceți clic pe **[Următorul]**.
  - **[Nume port]** este introdus automat. Dacă este necesar, îl puteți schimba.

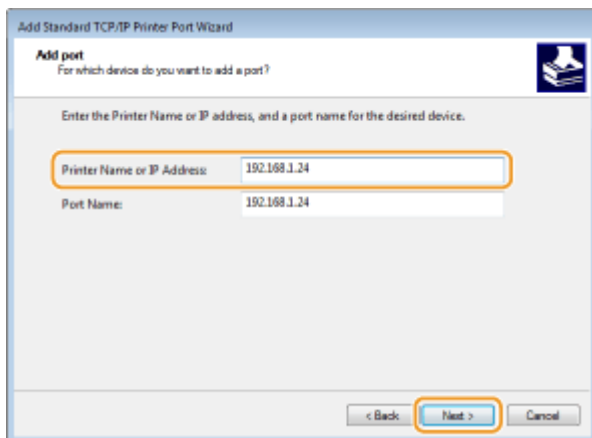

## NOTĂ:

- Când se afișează ecranul următor, urmați instrucțiunile de pe ecran.

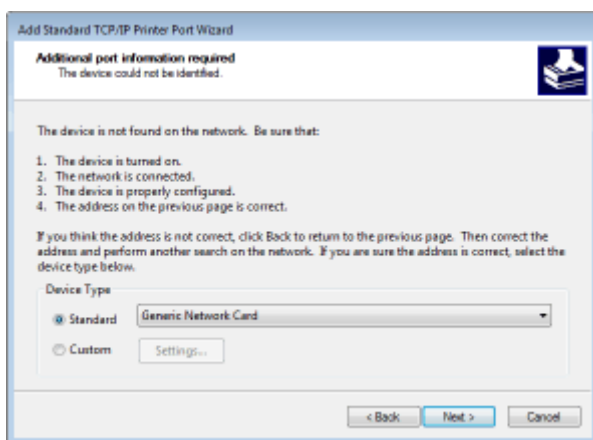

\*Când selectați [Tip dispozitiv], selectați [Canon Network Printing Device with P9100] în [Standard].

- 5 Faceți clic pe [Finalizare].
- 6 Faceți clic pe [Închidere].

## ■ Modificarea tipului sau numărului portului

Dacă protocolul de imprimare (LPD sau RAW) a fost modificat de pe aparat ( ➤ **Configurarea protocolului pentru imprimare și a funcțiilor WSD(P. 52)** ) sau dacă numărul de port a fost modificat ( ➤ **Modificarea numerelor de port(P. 249)** ), trebuie configurată și setarea corespunzătoare de pe computer. Această operațiune nu este necesară pentru porturile WSD.

- 1 Faceți clic pe [Configurare port].
- 2 În [Protocol], selectați [Raw] sau [LPR].
  - Dacă ați selectat [Raw], modificați [Număr port].
  - Dacă ați selectat [LPR], introduceți „Ip” în [Nume coadă].
- 3 Faceți clic pe [OK].

- 4 Faceți clic pe [Închidere].

## LEGĂTURI

---

► **Setarea serverului de imprimare(P. 58)**

## Setarea serverului de imprimare

554C-014

Cu un server de imprimare, puteți reduce încărcarea pe calculatorul de la care imprimați. Serverul de imprimare permite, de asemenea, instalarea pe fiecare computer a driverelor prin intermediul rețelei, lucru care vă scutește de instalarea driverelor pe fiecare computer utilizând CD-ROM/DVD-ROM furnizat. Pentru a seta un calculator din rețea ca server de imprimare, configurați setările pentru partajarea imprimantei.

### IMPORTANT

- Pentru a realiza următoarea procedură, conectați-vă la computer cu un cont de administrator.
- Este posibil să nu puteți instala driverele prin intermediul rețelei în funcție de sistemul de operare și arhitectura biților (32-biți sau 64-biți) a serverului de imprimare și a calculatoarelor client.
- Când implementați un server de imprimare într-un mediu de domenii, consultați administratorul rețelei.

### NOTĂ

#### Pentru a efectua Gestionarea ID departament la utilizarea unui server de imprimare

- „Canon Driver Information Assist Service” trebuie adăugat în timpul instalării driverului de imprimantă. Pentru mai multe informații, consultați manualele pentru driverele relevante de pe site-ul Web cu manuale online.

- 1 Deschideți directorul imprimantei. ▶ Afișare Director Imprimantă(P. 522)**
- 2 Faceți clic dreapta pe pictograma driverului de imprimantă pentru acest aparat și faceți clic pe [Proprietăți imprimantă] sau pe [Proprietăți].**
- 3 Faceți clic pe fila [Partajare], selectați [Se partajează această imprimantă] și introduceți numele aparatului pentru partajare.**

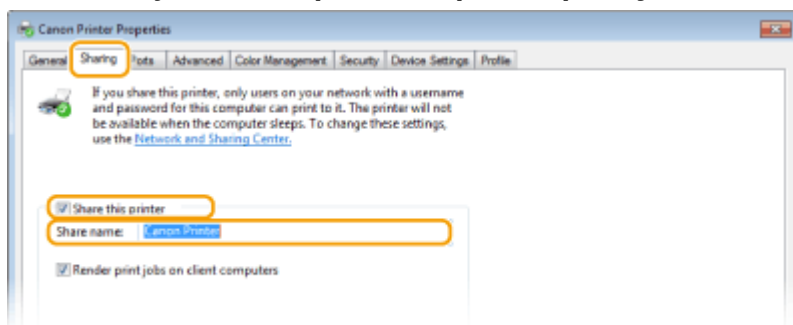

### NOTĂ:

- Dacă este afișat, faceți clic pe butonul [Modificare opțiuni de partajare].

#### 4 Instalați driverele suplimentare dacă este nevoie.

- Această operațiune este necesară dacă doriți să instalați prin intermediul serverului de imprimare driverele pe alte calculatoare care folosesc o altă arhitectură a biților.



- 1 Faceți clic pe [Driver suplimentare].
- 2 Bifați caseta de selectare pentru arhitectura biților folosită de celelalte computere și faceți clic pe [OK].

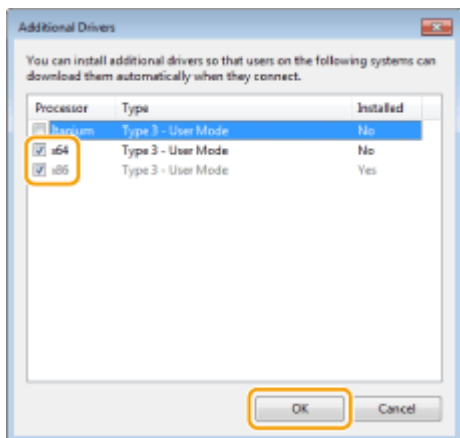

- Selectați driverele suplimentare dintre următoarele, în funcție de sistemul de operare al serverului de imprimare.

Server de imprimare	Bifați căsuța pentru
sisteme de operare pe 32-biți	[x64]
sisteme de operare pe 64-biți	[x86] în [Procesor]

### NOTĂ:

- Dacă nu știți dacă sistemul dvs. de operare Windows este o versiune pe 32 de biți sau pe 64 de biți, consultați **Verificarea Bit Architecture (Arhitectură biți)(P. 525)**.
- 3 Introduceți dispozitivul CD-ROM/DVD-ROM furnizat în unitatea computerului, faceți clic pe [Răsfoire] pentru a specifica folderul care conține driverele, apoi faceți clic pe [OK].
    - Dacă serverul de imprimare rulează un sistem de operare pe 32 de biți, selectați folderele [UFRII] ► [uk\_eng] ► [x64] ► [Driver] de pe CD-ROM/DVD-ROM furnizat.
    - Dacă serverul de imprimare rulează un sistem de operare pe 64 de biți, selectați folderele [UFRII] ► [uk\_eng] ► [32BIT] ► [Driver] de pe unitatea CD-ROM/DVD-ROM furnizată.
  - 4 Pentru a instala drivere suplimentare, urmați instrucțiunile de pe ecran.

## 5 Faceți clic pe [OK].

### ■ Instalarea driverelor pe un computer prin intermediul serverului de imprimare

- 1 Localizați imprimanta partajată pe serverul de imprimare. ► **Afișarea imprimantelor partajate în Serverul de imprimare(P. 523)**
- 2 Faceți dublu clic pe imprimanta partajată.

### **3** Urmați instrucțiunile de pe ecran pentru a instala driverele.

#### LEGĂTURI

---

▶ **Imprimarea de la un computer(P. 170)**

## Configurarea aparatului pentru rețeaua folosită

554C-015

Configurația unei rețele depinde de scopul acesteia. Aparatul a fost proiectat să fie compatibil cu cât mai multe configurații de rețele posibile și este echipat cu diferite tehnologii. Consultați administratorul rețelei și setați o configurație care să se potrivească rețelei folosite.

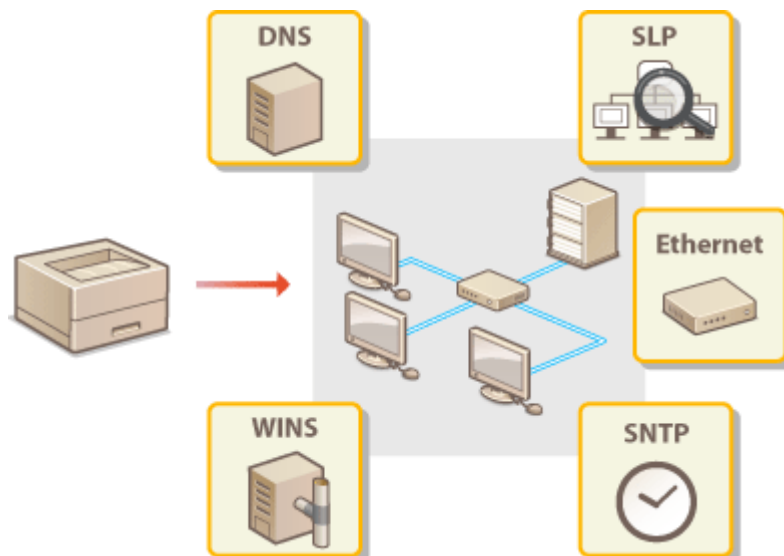

- ▶ Configurarea setărilor rețelei Ethernet(P. 62)
- ▶ Modificarea unității maxime de transmitere(P. 64)
- ▶ Setarea unui timp de așteptare pentru conectarea la o rețea(P. 65)
- ▶ Configurarea DNS(P. 66)
- ▶ Configurarea SMB(P. 70)
- ▶ Configurarea WINS(P. 72)
- ▶ Monitorizarea și controlul aparatului cu SNMP(P. 74)
- ▶ Alte setări de rețea(P. 78)

# Configurarea setărilor rețelei Ethernet

554C-016



Ethernet este un standard pentru comunicarea informațiilor într-o rețea locală (LAN). Puteți seta modul de comunicare și tipul de Ethernet. În general, aparatul poate fi folosit fără a modifica setările implicite ( <Setări driver Ethernet>(P. 342) ), dar puteți modifica aceste setări pentru a se potrivi rețelei folosite.

**1** Selectați <Meniu> din ecranul Pornire. Ecranul Pornire(P. 109)

**2** Selectați <Preferințe> ► <Rețea>.

- Dacă apare ecranul de conectare, introduceți ID-ul sau codul PIN corecte. Conectarea la aparat(P. 126)

**3** Selectați <Setări driver Ethernet>.

**4** Selectați dacă să configurați setările Ethernet automat sau manual.

- Dacă detectarea automată este activată, aparatul detectează și setează automat modul de comunicare și tipul Ethernet care poate fi folosit.

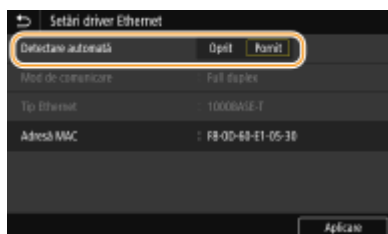

## ■ Configurarea automată a setărilor rețelei Ethernet

### Model panou tactil

Selectați <Pornit> în <Detectare automată>.

### Model LCD alb-negru

Selectați <Detectare automată> ► <Pornit>.

## ■ Configurarea manuală a setărilor rețelei Ethernet

**1** Configurați o setare pentru dezactivarea detectării automate.

### Model panou tactil

- Selectați <Oprit> în <Detectare automată>.

### Model LCD alb-negru

- Selectați <Detectare automată> ► <Oprit>.

**2** <Mod de comunicare> ► selectați modul de comunicare.



**<Semi duplex>**

Trimite și primește informații de comunicare în mod alternativ. Selectați când aparatul este conectat la un dispozitiv de rețea folosind half duplex.

**<Full duplex>**

Trimite și primește informații de comunicare simultan. Folosiți această setare pentru majoritatea rețelelor.

- 3 <Tip Ethernet> ► selectați tipul de Ethernet.
- 4 Selectați <Aplicare>.

**5 Pentru model panou tactil, selectați <OK>.**

**6 Reporniți aparatul. ► Repornirea aparatului(P. 105)**

**LEGĂTURI**

---

- Modificarea unității maxime de transmitere(P. 64)
- Setarea unui timp de așteptare pentru conectarea la o rețea(P. 65)

## Modificarea unității maxime de transmitere

---

554C-017

În majoritatea rețelelor Ethernet, dimensiunea maximă a unui pachet care poate fi trimis este 1500 de bytes. Un pachet înseamnă o parte din informațiile în care informațiile originale sunt împărțite înainte de a fi trimise. Unitatea maximă de transmitere (MTU) poate depinde în funcție de rețea. Modificați setările aparatului dacă este nevoie. Pentru mai multe informații, contactați administratorul rețelei.

**1** Selectați <Meniu> din ecranul Pornire. **▶Ecranul Pornire(P. 109)**

**2** Selectați <Preferințe> ▶ <Rețea>.

- Dacă apare ecranul de conectare, introduceți ID-ul sau codul PIN corecte. **▶Conectarea la aparat(P. 126)**

**3** Selectați <Setări TCP/IP> ▶ <Format MTU>.

**4** Selectați MTU.

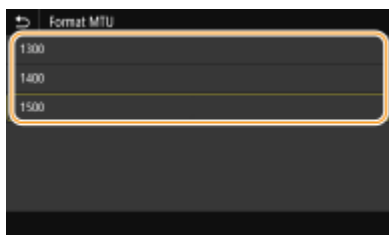

**5** Pentru model panou tactil, selectați <OK>.

**6** Reporniți aparatul. **▶Repornirea aparatului(P. 105)**

### LEGĂTURI

---

**▶Configurarea setărilor rețelei Ethernet(P. 62)**

**▶Setarea unui timp de așteptare pentru conectarea la o rețea(P. 65)**

# Setarea unui timp de așteptare pentru conectarea la o rețea

---

554C-018

Când o rețea este proiectată să folosească conectivitate redundantă cu mai multe huburi sau bridge-uri, trebuie să aveți un mecanism pentru a preveni looping-ul pachetelor. O soluție eficientă este să definiți rolul fiecărui port al switch-ului. Totuși, este posibil să se întrerupă comunicarea pentru câteva zeci de secunde imediat după ce modificați modul în care se conectează dispozitivele din rețea sau dacă adăugați un dispozitiv nou. Dacă apare acest tip de problemă, setați un interval de așteptare pentru conectarea la rețea.

- 1** Selectați <Meniu> din ecranul Pornire. ▶Ecranul Pornire(P. 109)
  
- 2** Selectați <Preferințe> ▶ <Rețea>.
  - Dacă apare ecranul de conectare, introduceți ID-ul sau codul PIN corecte. ▶Conectarea la aparat(P. 126)
  
- 3** Selectați <Timp aștept. con. la pornire>/<Timp așteptare conectare la pornire>.
  
- 4** Introduceți timpul de așteptare necesar pentru a începe o comunicare cu rețeaua și apăsați <Aplicare> (OK).

## LEGĂTURI

---

- ▶Configurarea setărilor rețelei Ethernet(P. 62)
- ▶Modificarea unității maxime de transmitere(P. 64)

## Configurarea DNS

554C-019

DNS (Domain Name System) furnizează un serviciu pentru rezoluție nume care asociază un nume de gazdă (sau domeniu) cu o adresă IP. Configurați opțiunile de setări DNS, mDNS sau DHCP în funcție de nevoi. Procedurile pentru configurarea DNS sunt diferite pentru IPv4 și IPv6.



### NOTĂ

- Pentru mai multe informații despre operațiunile de bază care urmează a fi efectuate la setarea aparatului din Remote UI (IU la distanță), consultați [Configurarea opțiunilor de meniu din Remote UI \(IU la distanță\)](#)(P. 293) .

**1 Porniți Remote UI (IU la distanță) și conectați-vă în modul administrator de sistem.** [▶ Pornirea caracteristicii Remote UI \(IU la distanță\)](#)(P. 284)

**2 Faceți clic pe [Settings/Registration] din pagina Portal.** [▶ Ecranul Remote UI \(IU la distanță\)](#)(P. 285)

**3 Faceți clic pe [Network Settings].**

**4 Configurați setările DNS.**

#### ■ Configurarea IPv4 DNS

- 1 Selectați [IPv4 Settings] ▶ [Edit].
- 2 Configurați setările IPv4 DNS.



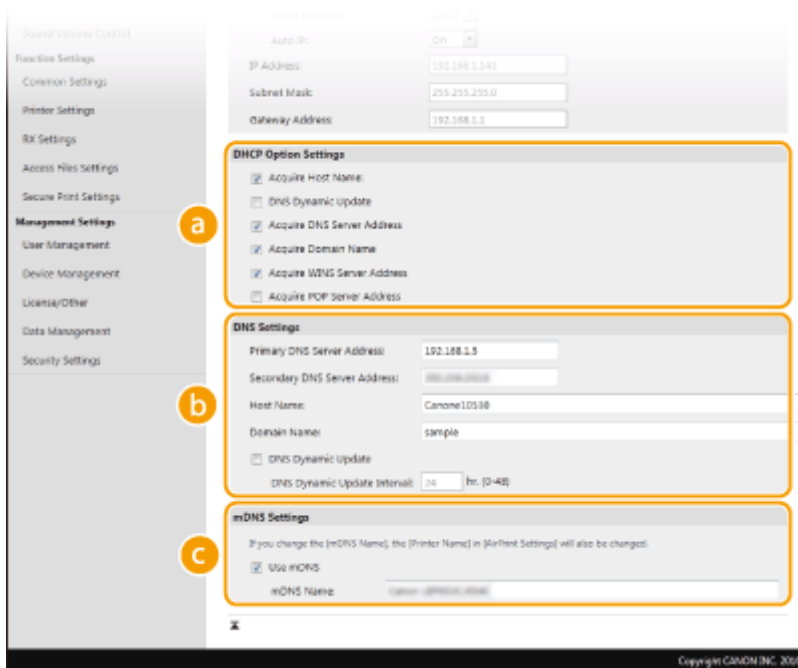

**a [DHCP Option Settings]**

**[Acquire Host Name]**

Bifați căsuța de selectare pentru a activa Opțiunea 12 pentru a obține numele gazdei de la serverul DHCP.

**[DNS Dynamic Update]**

Bifați căsuța pentru a activa Opțiunea 81 pentru actualiza dinamic înregistrările DNS prin intermediul serverului DHCP.

**[Acquire DNS Server Address]**

Bifați căsuța de selectare pentru a activa Opțiunea 6 pentru a obține adresa serverului DNS de la serverul DHCP.

**[Acquire Domain Name]**

Bifați căsuța de selectare pentru a activa Opțiunea 15 pentru a obține un nume de domeniu de la serverul DHCP.

**[Acquire WINS Server Address]**

Bifați căsuța de selectare pentru a activa Opțiunea 44 pentru a obține adresa serverului WINS de la serverul DHCP.

**[Acquire POP Server Address]**

Bifați căsuța de selectare pentru a activa Opțiunea 70 pentru a obține adresa serverului POP3 de la serverul DHCP.

**b [DNS Settings]**

**[Primary DNS Server Address]**

Introduceți adresa IP a unui server DNS.

**[Secondary DNS Server Address]**

Introduceți adresa IP a serverului DNS secundar, dacă există.

**[Host Name]**

Introduceți caractere alfanumerice pentru numele gazdei aparatului care va fi înregistrat în serverul DNS.

**[Domain Name]**

Introduceți caractere alfanumerice pentru numele domeniului de care aparține aparatul, precum „example.com”.

**[DNS Dynamic Update]**

Bifați caseta de selectare pentru a actualiza dinamic înregistrările DNS când adresa IP a aparatului se schimbă. Când specificați intervalul între actualizări, introduceți intervalul în ore în căsuța [DNS Dynamic Update Interval].

**C [mDNS Settings]**

**[Use mDNS]**

Adoptat de Bonjour, mDNS (multicast DNS) este un protocol pentru asocierea unui nume de gazdă cu o adresă IP fără a folosi DNS. Bifați pentru a activa mDNS și introduceți numele mDNS în căsuța [mDNS Name].

**3** Faceți clic pe [OK].

**■ Configurarea IPv6 DNS**

**1** Selectați [IPv6 Settings] ► [Edit].

**2** Configurați setările IPv6 DNS.

- [Use IPv6] trebuie să fie selectată pentru a configura setările. **► Configurarea adreselor IPv6(P. 45)**

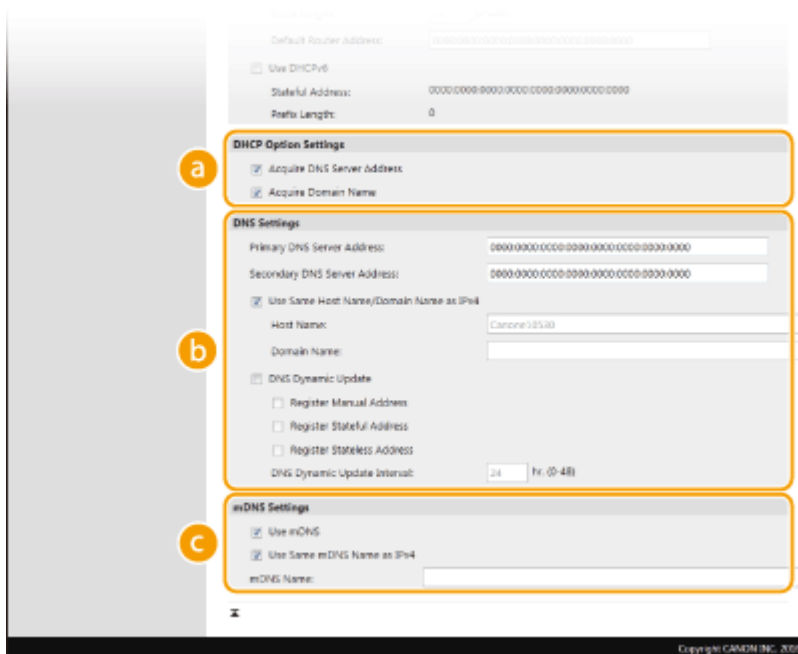

**a [DHCP Option Settings]**

**[Acquire DNS Server Address]**

Bifați căsuța de selectare pentru a activa Opțiunea 23 pentru a obține adresa serverului DNS de la serverul DHCP.

**[Acquire Domain Name]**

Bifați căsuța de selectare pentru a activa Opțiunea 24 pentru a obține un nume de domeniu de la serverul DHCP.

**b [DNS Settings]**

**[Primary DNS Server Address]**

Introduceți adresa IP a unui server DNS. Nu puteți introduce adresele care încep cu „ff” (sau adrese de difuzare multiplă).

**[Secondary DNS Server Address]**

Introduceți adresa IP a serverului DNS secundar, dacă există. Nu puteți introduce adresele care încep cu „ff” (sau adrese de difuzare multiplă).

**[Use Same Host Name/Domain Name as IPv4]**

Bifați căsuța de selectare pentru a folosi același nume de gazdă și nume de domeniu ca în IPv4.

**[Host Name]**

Introduceți caractere alfanumerice pentru numele gazdei aparatului care va fi înregistrat în serverul DNS.

**[Domain Name]**

Introduceți caractere alfanumerice pentru numele domeniului de care aparține aparatul, precum „example.com”.

**[DNS Dynamic Update]**

Bifați caseta de selectare pentru a actualiza dinamic înregistrările DNS când adresa IP a aparatului se schimbă. Pentru a specifica tipurile de adrese pe care doriți să le înregistrați în serverul DNS, bifați căsuța pentru [Register Manual Address], [Register Stateful Address] sau [Register Stateless Address]. Pentru a specifica intervalul între actualizări, introduceți intervalul în ore în căsuța [DNS Dynamic Update Interval].

** [mDNS Settings]****[Use mDNS]**

Adoptat de Bonjour, mDNS (multicast DNS) este un protocol pentru asocierea unui nume de gazdă cu o adresă IP fără a folosi DNS. Bifați căsuța de selectare pentru a activa mDNS.

**[Use Same mDNS Name as IPv4]**



Bifați căsuța de selectare pentru a utiliza același nume mDNS ca în IPv4. Pentru a seta un nume diferit, debifați și introduceți numele mDNS în căsuța [mDNS Name].

**3** Faceți clic pe [OK].



## **5** Reporniți aparatul. Repornirea aparatului(P. 105)

### NOTĂ

#### Selectarea setărilor din panoul de operare

- Setările DNS pot fi accesate și din <Meniu> din ecranul Pornire.
  -  <Setări IPv4>/<Setări IPv6>/<Setări DNS> (Model panou tactil)(P. 330)
  -  <Setări IPv4>/<Setări IPv6> (Model LCD alb-negru)(P. 334)

#### LEGĂTURI

-  **Setarea adresei IPv4(P. 42)**
-  **Configurarea adreselor IPv6(P. 45)**
-  **Vizualizarea setărilor de rețea(P. 48)**

## Configurarea SMB

554C-01A

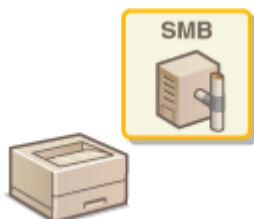

Server Message Block (SMB) este un protocol pentru partajarea resurselor, precum fișiere și imprimante, între mai multe dispozitive într-o rețea. Trebuie să îl utilizați pentru a configura aparatul ca imprimantă partajată într-o rețea SMB. În funcție de rețea, este posibil să fie nevoie să setați numele NetBIOS și numele grupului de lucru.

### Nume NetBIOS

Într-o rețea Windows care folosește NetBIOS, numele NetBIOS sunt folosite pentru a identifica toate calculatoarele conectate la rețea, precum și pentru partajarea fișierelor și alte servicii de rețea. Majoritatea calculatoarelor folosește numele calculatorului ca nume NetBIOS.

### Nume grup de lucru

Numele grupului de lucru este un nume pentru gruparea mai multor calculatoare astfel încât funcțiile de bază ale rețelei, precum partajarea fișierelor, să fie disponibile în rețeaua Windows. Specificați numele grupului de lucru pentru a identifica grupul de care aparține aparatul.

## NOTĂ

- Pentru mai multe informații despre operațiunile de bază care urmează a fi efectuate la setarea aparatului din Remote UI (IU la distanță), consultați [Configurarea opțiunilor de meniu din Remote UI \(IU la distanță\)](#)(P. 293) .

- 1 Porniți Remote UI (IU la distanță) și conectați-vă în modul administrator de sistem.** [▶ Pornirea caracteristicii Remote UI \(IU la distanță\)](#)(P. 284)
- 2 Faceți clic pe [Settings/Registration] din pagina Portal.** [▶ Ecranul Remote UI \(IU la distanță\)](#)(P. 285)
- 3 Selectați [Network Settings] ▶ [SMB Settings].**
- 4 Faceți clic pe [Edit].**
- 5 Specificați setările solicitate.**

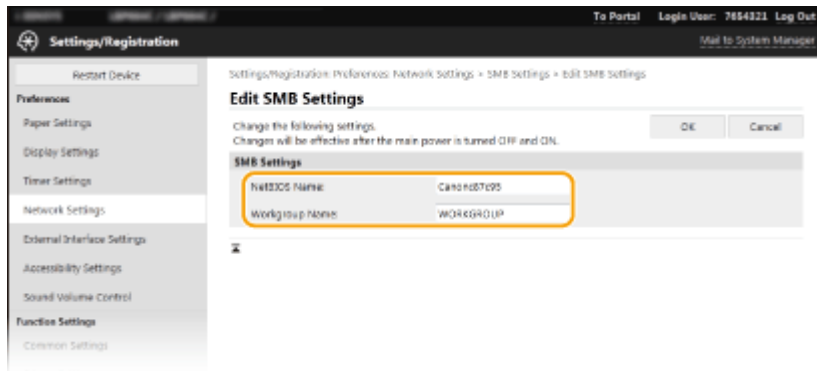
**[NetBIOS Name]**

Introduceți caractere alfanumerice pentru numele NetBIOS al aparatului.

**[Workgroup Name]**

Introduceți caractere alfanumerice pentru numele grupului de lucru de care aparține aparatul.

**IMPORTANT:**

- Numele NetBIOS sau numele grupului de lucru care încep cu un asterisc (\*) nu pot fi înregistrate într-un server WINS.

**6 Faceți clic pe [OK].****7 Reporniți aparatul. ▶ Repornirea aparatului(P. 105)****LEGĂTURI**

- ▶ **Configurarea WINS(P. 72)**

# Configurarea WINS

554C-01C

Windows Internet Name Service (WINS) este un serviciu care asociază numele NetBIOS (numele unei imprimante sau al unui calculator într-o rețea SMB) cu o adresă IP. Pentru a activa WINS, trebuie specificat serverul WINS.

## IMPORTANT

- Pentru a specifica setările serverului WINS, trebuie setate înainte numele NetBIOS și numele grupului de lucru. ► **Configurarea SMB(P. 70)**
- Funcția nu este disponibilă într-o rețea IPv6.

## NOTĂ

- Pentru mai multe informații despre operațiunile de bază care urmează a fi efectuate la setarea aparatului din Remote UI (IU la distanță), consultați ► **Configurarea opțiunilor de meniu din Remote UI (IU la distanță)(P. 293)** .

- 1 Porniți Remote UI (IU la distanță) și conectați-vă în modul administrator de sistem. ► Pornirea caracteristicii Remote UI (IU la distanță)(P. 284)**
- 2 Faceți clic pe [Settings/Registration] din pagina Portal. ► Ecranul Remote UI (IU la distanță)(P. 285)**
- 3 Selectați [Network Settings] ► [WINS Settings].**
- 4 Faceți clic pe [Edit].**
- 5 Bifați caseta de selectare [WINS Resolution] și specificați setările necesare.**

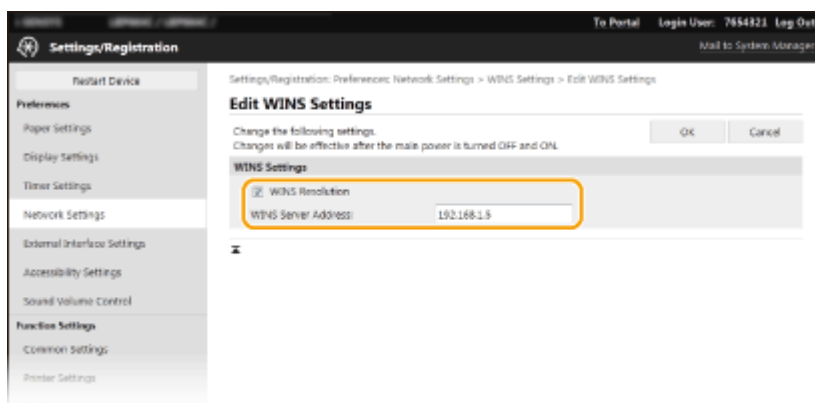

### [WINS Resolution]

Bifați căsuța de selectare pentru a utiliza WINS la rezoluție nume. Debifați când nu folosiți WINS.

### [WINS Server Address]

Introduceți adresa IP a serverului WINS.

### **IMPORTANT:**

- Dacă adresa IP a serverului WINS este obținută de la un server DHCP, adresa IP obținută suprascrie adresa IP introdusă în căsuța [WINS Server Address].

**6** Faceți clic pe [OK].

**7** Reporniți aparatul. ▶ Repornirea aparatului(P. 105)

## **NOTĂ**

### **Selectarea setărilor din panoul de operare**

- Setările WINS pot fi accesate și din <Meniu> din ecranul Pornire. ▶ <Setări WINS>(P. 337)

## **LEGĂTURI**

---

▶ Setarea adresei IPv4(P. 42)

## Monitorizarea și controlul aparatului cu SNMP

554C-01E

Simple Network Management Protocol (SNMP) este un protocol pentru monitorizarea și controlul comunicării dispozitivelor într-o rețea folosind Management Information Base (MIB). Aparatul este compatibil cu SNMPv1 și cu SNMPv3 (cu securitate îmbunătățită). Puteți verifica statutul aparatului de la un calculator când imprimați documente sau folosiți Remote UI (IU la distanță). Puteți activa atât SNMPv1, cât și SNMPv3 sau ambele în același timp. Specificați setările pentru fiecare versiune ca să se potrivească rețelei folosite și scopului în care le folosiți.

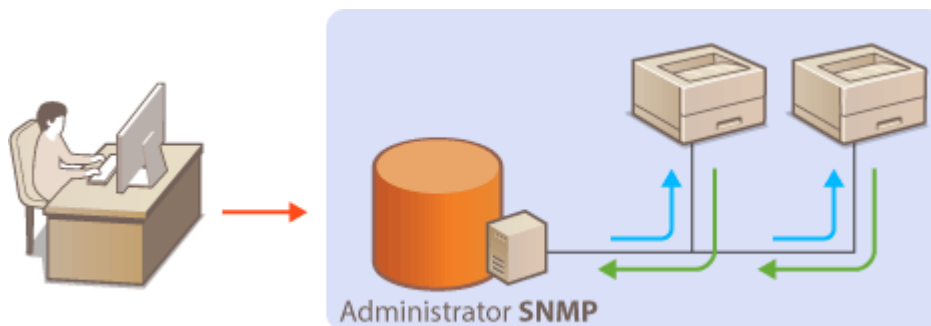

### SNMPv1

SNMPv1 folosește informații denumite „comunitate” pentru a defini scopul comunicării SNMP. Deoarece această informație este expusă în rețea sub formă de text simplu, rețeaua poate fi vulnerabilă la atacuri. Dacă doriți să creșteți securitatea rețelei, dezactivați SNMPv1 și folosiți SNMPv3.

### SNMPv3

Cu SNMPv3, puteți implementa gestionarea dispozitivelor din rețea care este protejată de funcții de securitate puternice. Aveți grijă să activați TLS pentru Remote UI (IU la distanță) înainte de a configura SNMPv3 ( [▶ Configurarea cheii și a certificatului TLS\(P. 252\)](#) ).

## NOTĂ

- Aparatul nu este compatibil cu funcția de notificare a curselor a SNMP.
- Pentru a modifica numărul de port al SNMP, citiți [▶Modificarea numerelor de port\(P. 249\)](#) .
- Software-ul de gestionare al SNMP, când este instalat pe un calculator din rețea, vă permite să configurați, monitorizați și să controlați aparatul de la calculator. Pentru mai multe informații, citiți manualul de utilizare pentru software-ul de gestionare.
- Pentru mai multe informații despre operațiunile de bază care urmează a fi efectuate la setarea aparatului din Remote UI (IU la distanță), consultați [▶Configurarea opțiunilor de meniu din Remote UI \(IU la distanță\)\(P. 293\)](#) .

- 1 Porniți Remote UI (IU la distanță) și conectați-vă în modul administrator de sistem.**  
[▶Pornirea caracteristicii Remote UI \(IU la distanță\)\(P. 284\)](#)
- 2 Faceți clic pe [Settings/Registration] din pagina Portal.** [▶Ecranul Remote UI \(IU la distanță\)\(P. 285\)](#)
- 3 Selectați [Network Settings] ▶ [SNMP Settings].**



## 4 Faceți clic pe [Edit].

## 5 Specificați setările SNMPv1.

- Dacă nu trebuie să modificați setările SNMPv1, treceți la următorul pas.

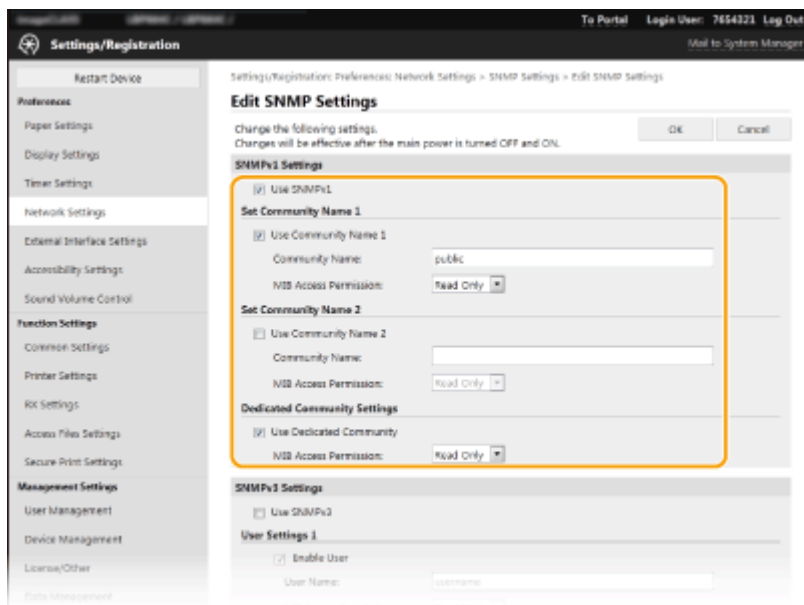

### [Use SNMPv1]

Bifați caseta de selectare pentru a activa SNMPv1. Puteți specifica restul setărilor SNMPv1 doar dacă este bifată această căsuță.

### [Use Community Name 1]/[Use Community Name 2]

Bifați pentru a specifica numele unei comunități. Dacă nu doriți să specificați numele unei comunități, debifați căsuța.

### [Community Name]

Introduceți caractere alfanumerice pentru numele comunității.

### [MIB Access Permission]

Pentru fiecare comunitate, selectați [Read/Write] sau [Read Only] pentru drepturile de acces la obiectele MIB.

[Read/Write]	Permite atât vizualizarea, cât și modificarea valorilor pentru obiectele MIB.
[Read Only]	Permite doar vizualizarea valorilor pentru obiectele MIB.

### [Use Dedicated Community]

Comunitatea dedicată este o comunitate presetată, destinată exclusiv Administratorilor care folosesc software Canon, precum iW Management Console. Bifați caseta de selectare pentru a folosi Comunitatea dedicată și specificați [MIB Access Permission]. Dacă nu doriți să folosiți Comunitatea dedicată, debifați căsuța.

## 6 Specificați setările SNMPv3.

- Dacă nu doriți să modificați setările SNMPv3, treceți la următorul pas.

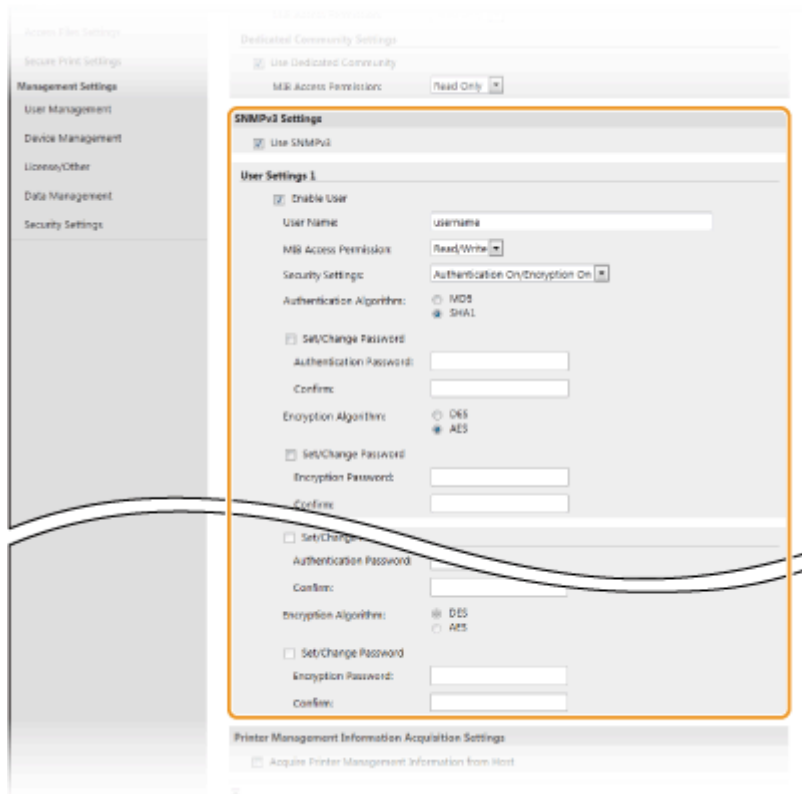

**[Use SNMPv3]**

Bifați căsuța pentru a activa SNMPv3. Puteți specifica restul setărilor SNMPv3 doar dacă este bifată această căsuță.

**[Enable User]**

Bifați caseta de selectare pentru a activa [User Settings 1]/[User Settings 2]/[User Settings 3]. Pentru a dezactiva setările utilizatorului, debifați căsuța corespunzătoare.

**[User Name]**

Introduceți caractere alfanumerice pentru numele de utilizator.

**[MIB Access Permission]**

Selecțați [Read/Write] sau [Read Only] pentru drepturile de acces la obiectele MIB.

[Read/Write]	Permite atât vizualizarea, cât și modificarea valorilor pentru obiectele MIB.
[Read Only]	Permite doar vizualizarea valorilor pentru obiectele MIB.

**[Security Settings]**

Selecțați [Authentication On/Encryption On], [Authentication On/Encryption Off] sau [Authentication Off/Encryption Off] pentru combinația dorită pentru setările de autentificare și criptare.

**[Authentication Algorithm]**

Dacă ați selectat [Authentication On/Encryption On] sau [Authentication On/Encryption Off] în [Security Settings], selecțați algoritmul de autentificare corespunzător rețelei folosite.

**[Encryption Algorithm]**

Dacă ați selectat [Authentication On/Encryption On] în [Security Settings], selecțați algoritmul de criptare corespunzător rețelei folosite.

**[Set/Change Password]**

Pentru a seta sau modifica parola, bifați caseta de selectare și introduceți caractere alfanumerice pentru parola din caseta text [Authentication Password] sau [Encryption Password]. Pentru confirmare, introduceți aceeași parolă în caseta text [Confirm]. Parolele pot fi setate independent pentru autentificare și algoritmi de criptare.

**7 Specificați setările pentru obținerea informațiilor de administrare a imprimantei.**

- Cu SNMP, informațiile de administrare a imprimantei, precum protocolul de imprimare și porturile imprimantei, pot fi monitorizate și obținute în mod regulat de la un calculator din rețea.

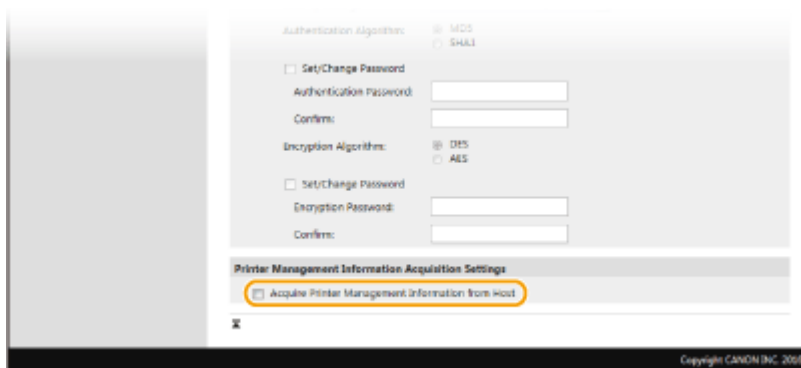

#### [Acquire Printer Management Information from Host]

Bifați pentru a permite monitorizarea informațiilor pentru administrarea imprimantei pentru aparat prin intermediul SNMP. Debifați pentru a dezactiva monitorizarea informațiilor pentru administrarea imprimantei.

### 8 Faceți clic pe [OK].

### 9 Reporniți aparatul. ▶ Repornirea aparatului(P. 105)

## NOTĂ

#### Dezactivarea SNMPv1

- Dacă SNMPv1 este dezactivată, unele dintre funcțiile aparatului pot deveni indisponibile, precum obținerea informațiilor despre aparat prin intermediul driverului imprimantei.

#### Utilizarea panoului de operare

- Puteți activa sau dezactiva setările SNMP din <Meniu>. ▶ <Setări SNMP>(P. 339)

#### Activarea atât a SNMPv1, cât și a SNMPv3

- Dacă sunt activate ambele versiuni de SNMP, se recomandă ca dreptul de acces MIB în SNMPv1 să fie setat la [Read Only]. Dreptul de acces MIB poate fi setat independent în SNMPv1 și SNMPv3 (și pentru fiecare utilizator în SNMPv3). Selectarea opțiunii [Read/Write] (drepturi depline de acces) în SNMPv1 va face ineficiente funcțiile de securitate care diferențiază SNMPv3, deoarece cele mai multe setări ale aparatului pot fi apoi controlate cu SNMPv1.

## LEGĂTURI

- ▶ Configurarea cheii și a certificatului TLS(P. 252)

## Alte setări de rețea

554C-01F

Configurați următoarele elemente în funcție de rețeaua dvs.

- ▶ **Configurarea SNTP(P. 78)**
- ▶ **Monitorizarea aparatului de la sistemele de administrare a dispozitivelor(P. 79)**

### Configurarea SNTP

Simple Network Time Protocol (SNTP) vă permite să ajustați ceasul sistemului folosind serverul de ceas din rețea. Dacă se utilizează SNTP, serverul de timp este verificat la intervalele specificate; prin urmare, se poate păstra întotdeauna ora corectă. Ceasul este ajustat în funcție de Coordinated Universal Time (UTC), așa că specificați fusul orar înainte de configurarea SNTP ( ▶ **Setarea datei/orei(P. 22)** ). Setările SNTP pot fi specificate prin intermediul Remote UI (IU la distanță).

## NOTĂ

- SNTP al aparatului este compatibil atât cu serverele NTP (versiunea 3), cât și cu cele SNTP (versiunea 3 și 4).
- Pentru mai multe informații despre operațiunile de bază care urmează a fi efectuate la setarea aparatului din Remote UI (IU la distanță), consultați ▶ **Configurarea opțiunilor de meniu din Remote UI (IU la distanță)(P. 293)** .

- 1 Porniți Remote UI (IU la distanță) și conectați-vă în modul administrator de sistem. ▶ Pornirea caracteristicii Remote UI (IU la distanță)(P. 284)**
- 2 Faceți clic pe [Settings/Registration] din pagina Portal. ▶ Ecranul Remote UI (IU la distanță)(P. 285)**
- 3 Selectați [Network Settings] ▶ [SNTP Settings].**
- 4 Faceți clic pe [Edit].**
- 5 Bifați caseta de selectare [Use SNTP] și specificați setările necesare.**

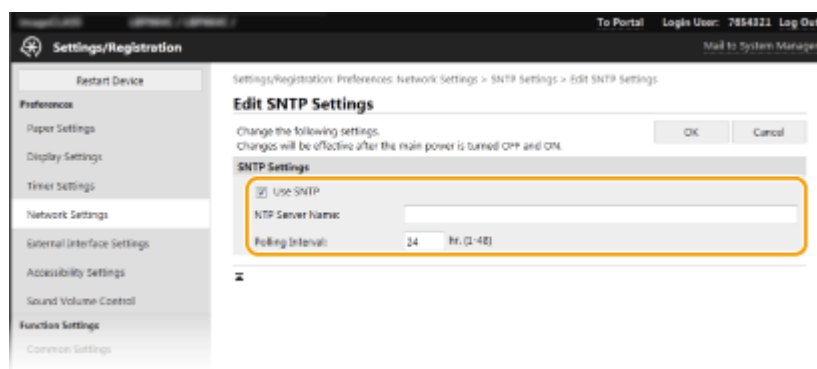

[Use SNTP]

Bifați caseta de selectare pentru a folosi SNTP pentru sincronizare. Dacă nu doriți să folosiți SNTP, debifați căsuța.

**[NTP Server Name]**

Introduceți adresa IP a serverului NTP sau SNTP. Dacă DNS este disponibil în rețea, puteți introduce numele unei gazde (sau FQDN) din caractere alfanumerice (exemplu: ntp.example.com).

**[Polling Interval]**

Specificați intervalul între sincronizări.

## 6 Faceți clic pe [OK].

## 7 Reporniți aparatul. ▶ Repornirea aparatului (P. 105)

### NOTĂ

#### Testarea comunicării cu servere NTP/SNTP

- Puteți vizualiza starea comunicării cu serverul înregistrat făcând clic pe [Settings/Registration] ▶ [Network Settings] ▶ [Check NTP Server] din [SNTP Settings]. Dacă a fost realizată corect conexiunea, rezultatul este afișat ca mai jos. Rețineți că această operațiune nu modifică ora sistemului.

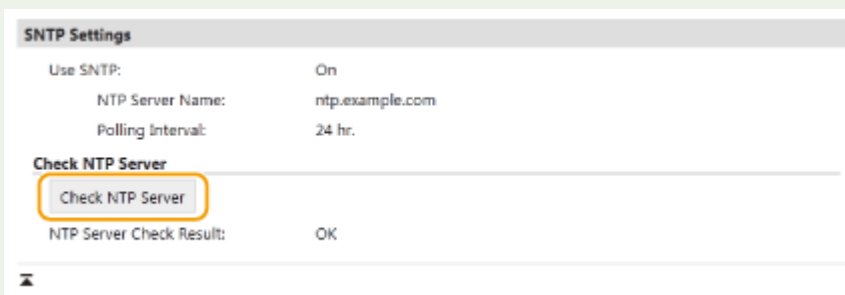

### Monitorizarea aparatului de la sistemele de administrare a dispozitivelor

Puteți facilita colectarea și administrarea diferitelor informații despre dispozitivele din rețea implementând un software pentru administrarea dispozitivelor, precum iW Management Console\*, în rețea. Informații precum setările dispozitivului și jurnale de erori sunt primite și distribuite prin intermediul calculatorului server. Dacă aparatul este conectat la o astfel de rețea, iW Management Console caută aparatul în rețea folosind protocoale, cum ar fi Service Location Protocol (Protocol pentru serviciu de localizare) (SLP) pentru a strânge informații despre aparat, precum informații despre starea alimentării. Setările SLP pot fi specificate prin intermediul Remote UI (IU la distanță). Această secțiune descrie procedura de configurare a setărilor pentru comunicarea dintre aparat și plug-in-uri pentru iW Management Console.

\*Pentru mai multe informații despre iW Management Console, contactați dealerul local autorizat Canon.

### NOTĂ

#### Pentru a utiliza plug-in-urile iW Management Console

- Trebuie să activați setările portului dedicat și setările SNMP. În ceea ce privește setările SNMP, setați [MIB Access Permission] la [Read/Write] atât pentru SNMPv1, cât și pentru SNMPv3.
  - ▶ <Utilizare port dedicat>/<Setări port dedicat> (P. 341)
  - ▶ Monitorizarea și controlul aparatului cu SNMP (P. 74)

## Operațiunile Remote UI (IU la distanță)

- Pentru mai multe informații despre operațiunile de bază care urmează a fi efectuate la setarea aparatului din Remote UI (IU la distanță), consultați **Configurarea opțiunilor de meniu din Remote UI (IU la distanță)(P. 293)** .

### ■ Configurarea comunicării SLP cu software-ul de administrare a dispozitivelor

**1 Porniți Remote UI (IU la distanță) și conectați-vă în modul administrator de sistem.**  
**▶ Pornirea caracteristicii Remote UI (IU la distanță)(P. 284)**

**2 Faceți clic pe [Settings/Registration] din pagina Portal.** ▶ **Ecranul Remote UI (IU la distanță)(P. 285)**

**3 Faceți clic pe [Network Settings].**

**4 Specificați setările SLP.**

### ■ Specificarea descoperirii dispozitivelor de difuzare multiplă

- 1 Selectați [Multicast Discovery Settings] ▶ [Edit].
- 2 Bifați caseta de selectare [Respond to Discovery] și specificați setările necesare.



#### [Respond to Discovery]

Bifați caseta de selectare pentru a seta aparatul să răspundă la pachetele de descoperire cu difuzare multiplă și pentru a activa monitorizarea de către software-ul de administrare a dispozitivelor.

#### NOTĂ:

- Pentru a schimba numărul portului pentru descoperire difuzare multiplă, consultați **Modificarea numerelor de port(P. 249)** .

#### [Scope Name]

Pentru a include aparatul într-un anumit domeniu, introduceți caractere alfanumerice pentru numele domeniului.

**3** Faceți clic pe [OK].

## ■ Notificarea software-ului de administrare a dispozitivelor despre starea de alimentare a aparatului

- 1 Selectați [Sleep Mode Notification Settings] ► [Edit].
- 2 Bifați caseta de selectare [Notify] și specificați setările necesare.

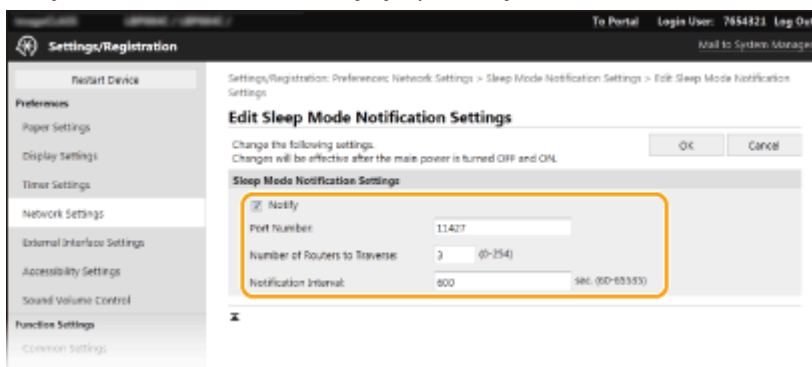

### [Notify]

Bifați caseta de selectare pentru a notifica un software de administrare a dispozitivelor despre starea de alimentare a aparatului. Când se selectează [Notify], vă puteți aștepta ca aparatul să evite comunicarea care nu este necesară în timpul modului hibernare și să reducă acest consum total de energie.

### [Port Number]

Modificați numărul portului pentru acest lucru în funcție de mediul rețelei.

### [Number of Routers to Traverse]

Specificați de câte routere pot trece pachetele de notificare.

### [Notification Interval]

Specificați cât de des notifică aparatul software-ul de administrare a dispozitivelor despre starea de alimentare.

- 3 Faceți clic pe [OK].

## 5 Reporniți aparatul. ► Repornirea aparatului (P. 105)

### ■ Configurarea setărilor pentru comunicarea dintre aparat și plug-in-uri

Puteți specifica setările pentru a permite comunicarea dintre aparat și plug-in-urile iW Management Console. Utilizarea plug-in-urilor vă permite să administrați setările aparatului din iW Management Console.



<Menu> ► <Preferințe> ► <Rețea> ► <Gestionare setări dispozitiv>/<Gest. setări dispozitiv Pornit/Oprit> ► <Pornit> ►

# Instalarea driverelor

554C-01H

Instalați diverse drivere și software asociat pe computer.

## 1 Efectuați pregătirea necesară înainte de a continua cu instalarea.

- Instalați mai întâi dispozitive opționale pe unitatea principală. ► **Echipamente opționale(P. 512)**
- Dacă aparatul este furnizat cu un CD-ROM/DVD-ROM, introduceți CD-ROM/DVD-ROM în unitatea de pe computer.
- Puteți descărca driverele și software-ul pe care urmați să îl utilizați de pe site-ul web Canon (<https://global.canon/>).

### NOTĂ:

- Când noi versiuni de drivere și software devin disponibile, acestea vor fi încărcate pe site-ul Web Canon. Le puteți descărca după cum este necesar după verificarea cerințelor de sistem.
- În funcție de aparat și de condițiile de mediu, este posibil ca unele funcții să nu fie disponibile.
- Anumite drivere nu sunt acceptate în funcție de SO. Pentru mai multe informații despre starea acceptată a celui mai recent SO, consultați site-ul Web Canon.

## 2 Continuați cu instalarea.

- Pentru mai multe informații despre procedura de instalare, consultați manualele driverelor și software-ului pe care urmează să le utilizați.

## IMPORTANT

- Instalarea driverelor nu este posibilă dacă nu este permisă trimiterea și recepționarea adresei IP în [Firewall Settings]. Pentru mai multe informații, consultați ► **Specificarea adreselor IP pentru setările firewall(P. 243)** .
- Dacă trimiterea și recepționarea adresei IP a computerului pe care sunt instalate driverele este dezactivată de [Firewall Settings], imprimarea de la computerul respectiv nu mai este posibilă.



# Operații de bază

<b>Operații de bază</b> .....	85
<b>Părțile și funcțiile acestora</b> .....	88
Partea frontală .....	89
Partea din spate .....	91
Interiorul .....	92
Tavă multifuncțională .....	93
Sertar pentru hârtie .....	94
Panou de operare .....	96
<b>Pornirea aparatului</b> .....	100
Oprirea aparatului .....	101
Oprirea aparatului prin operarea de la distanță .....	102
Oprirea la o oră fixă .....	103
Repornirea aparatului .....	105
<b>Utilizarea panoului de operare</b> .....	107
Ecranele de bază .....	108
Ecranul Pornire .....	109
Ecranul <Monitor de stare> .....	112
Afișarea mesajelor .....	116
Operarea de bază .....	117
Introducerea textului .....	122
<b>Conectarea la aparat</b> .....	126
<b>Încărcarea hârtiei</b> .....	127
Încărcarea hârtiei în sertarul pentru hârtie .....	129
Încărcarea hârtiei în tava multifuncțională .....	135
Încărcarea plicurilor .....	140
Încărcarea hârtiei pretipărite .....	143
Specificarea formatului și tipului de hârtie .....	145
Specificarea formatului și a tipului de hârtie în sertarul pentru hârtie .....	146
Specificarea formatului și a tipului de hârtie în tava multifuncțională .....	148
Înregistrarea setărilor implicite de hârtie pentru tava multifuncțională .....	151
Înregistrarea unui format de hârtie personalizat .....	154
Limitarea formatelor de hârtie afișate .....	156
Selectarea automată a sursei de hârtie corespunzătoare pentru fiecare funcție .....	157
<b>Personalizarea ecranului</b> .....	159
Personalizarea ecranului Pornire .....	160

<b>Modificarea setărilor implicite pentru funcții .....</b>	<b>162</b>
<b>Setarea sunetelor .....</b>	<b>163</b>
<b>Intrarea în modul repaus .....</b>	<b>164</b>
<b>Utilizarea unui dispozitiv de memorie USB .....</b>	<b>166</b>

# Operații de bază

554C-01J

Acest capitol descrie operațiile de bază, precum modul de utilizare a panoului de operare sau modul de încărcare a hârtiei, operații care sunt realizate frecvent pentru a folosi funcțiile aparatului.

## ■ Părțile și funcțiile acestora

Această secțiune descrie părțile exterioare și interioare ale aparatului și funcțiile lor, precum și cum să folosiți tastele de pe panoul de operare și cum să vizualizați afișajul. ► **Părțile și funcțiile acestora(P. 88)**

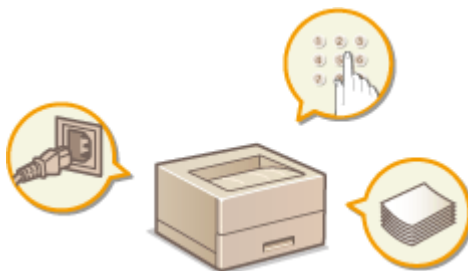

## ■ Pornirea aparatului

Această secțiune descrie modul de pornire și oprire a aparatului. ► **Pornirea aparatului(P. 100)**



## ■ Utilizarea panoului de operare

Această secțiune descrie modul de utilizare a ecranului pentru activități, cum ar fi selectarea elementelor și ajustarea setărilor. De asemenea, descrie cum să introduceți caractere și numere. ► **Utilizarea panoului de operare(P. 107)**

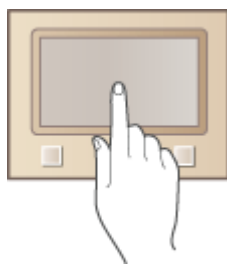

## ■ Conectarea la aparat

Această secțiune descrie cum să vă conectați la afișarea unui ecran de conectare. ► **Conectarea la aparat(P. 126)**



### ■ Încărcarea hârtiei

Această secțiune descrie modalitatea de încărcare a hârtiei în sertar sau în tava universală. ▶ **Încărcarea hârtiei(P. 127)**



### ■ Personalizarea ecranului

Această secțiune descrie cum să rearanjați elementele afișate pentru a facilita utilizarea ecranelor de pe afișaj. ▶ **Personalizarea ecranului(P. 159)**



### ■ Modificarea setărilor implicite pentru funcții

Această secțiune descrie cum să modificați setarea afișată inițial la selectarea unei funcții. ▶ **Modificarea setărilor implicite pentru funcții(P. 162)**



### ■ Setarea sunetelor

Această secțiune descrie cum să ajustați volumul pentru diferite sunete emise de aparat, precum cele produse când apare o eroare. ➤ **Setarea sunetelor(P. 163)**



### ■ Intrarea în modul repaus

Această secțiune descrie modul de setare a modului repaus. ➤ **Intrarea în modul repaus(P. 164)**



### ■ Utilizarea unui dispozitiv de memorie USB

Această secțiune descrie dispozitivele de memorie USB disponibile și modul de introducere/scoatere a unui dispozitiv de memorie USB. ➤ **Utilizarea unui dispozitiv de memorie USB(P. 166)**

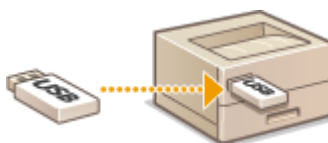

## Părțile și funcțiile acestora

---

554C-01K

Această secțiune descrie părțile aparatului (exterior, partea din față, partea din spate și interior) și cum funcționează acestea. În plus față de descrierea părților aparatului folosite pentru operațiuni de bază precum încărcarea hârtiei și înlocuirea cartușelor de toner, această secțiune descrie și tastele de pe panoul de operare și ecran. Citiți această secțiune pentru sfaturi pentru utilizarea adecvată a aparatului.



- ▶ **Partea frontală(P. 89)**
- ▶ **Partea din spate(P. 91)**
- ▶ **Interiorul(P. 92)**
- ▶ **Tavă multifuncțională(P. 93)**
- ▶ **Sertar pentru hârtie(P. 94)**
- ▶ **Panou de operare(P. 96)**

## Partea frontală

554C-01L

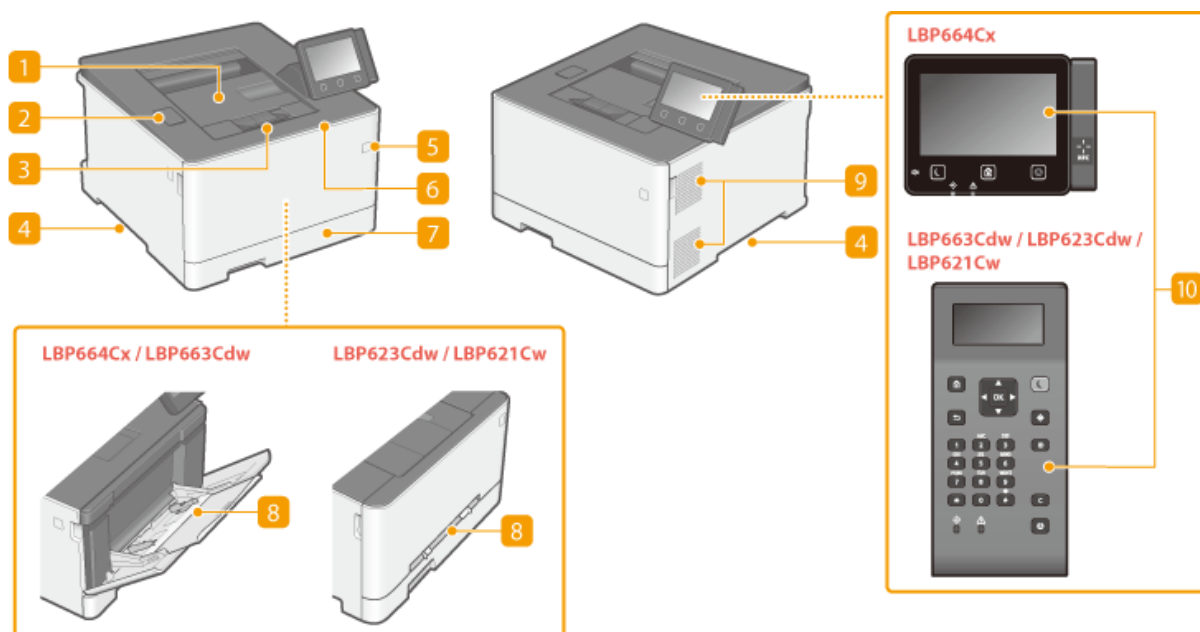

### 1 Tavă de ieșire

Hârtia imprimată iese în tava de ieșire.

### 2 Port USB (pentru conexiunea dispozitivului USB)

Utilizați acest port pentru a conecta un dispozitiv de memorie USB sau o tastatură USB terță parte. Conectarea unui dispozitiv de memorie USB vă permite să imprimați date de pe dispozitivul de memorie.

► **Imprimarea de la un dispozitiv de memorie USB (Imprimare de pe dispozitive de stocare)(P. 183)**

### 3 Opritor de hârtie

Deschideți opritorul de hârtie când doriți să împiedicați căderea hârtiei din tava de ieșire.

### 4 Mânere de ridicare

La transportarea aparatului, țineți de mânerle de ridicare. ► **Mutarea aparatului(P. 465)**

### 5 Înterupător alimentare

Pornește sau Oprește alimentarea cu energie. Pentru a reporni aparatului, opriți-l și așteptați cel puțin 10 secunde, apoi porniți-l din nou.

### 6 Capac frontal

Deschideți capacul frontal la înlocuirea cartușelor de toner.

► **Procedura de înlocuire a cartușului de toner(P. 460)**

### 7 Sertar pentru hârtie

Încărcați tipul de hârtie folosit în mod obișnuit în sertarul pentru hârtie. ► **Încărcarea hârtiei în sertarul pentru hârtie(P. 129)**

## 8 Tavă multifuncțională/fantă cu alimentare manuală

Încărcați hârtia în tava universală când doriți să folosiți temporar un tip de hârtie diferit de cel încărcat în sertarul pentru hârtie. **▶ Încărcarea hârtiei în tava multifuncțională(P. 135)**

### NOTĂ:

- În Ghidul utilizatorului, „fanta cu alimentare manuală”, dacă nu trebuie să se distingă de „tava multifuncțională”, este denumită colectiv „tavă multifuncțională”.

## 9 Fante de ventilare

Aerul din aparat este ventilat pentru a răci interiorul aparatului. Rețineți că plasarea obiectelor în fața fantelor de ventilare împiedică ventilația.

## 10 Panou de operare

Panoul de operare este alcătuit din taste, cum ar fi tasta Pornire, tasta Stop, un ecran și indicatorii de stare. Puteți efectua toate operațiunile și puteți specifica setările din panoul de operare.

- ▶ **Panou de operare(P. 96)**
- ▶ **Ecranele de bază(P. 108)**



## Partea din spate

554C-01R

LBP664Cx / LBP663Cdw / LBP623Cdw

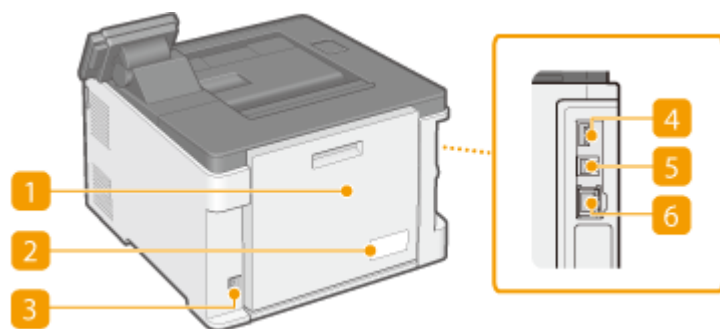

LBP621Cw

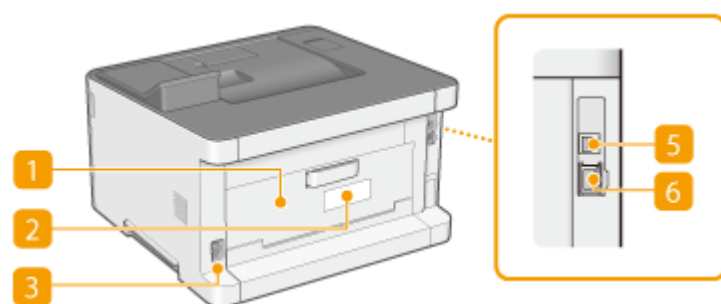

### 1 Capac din spate

Deschideți capacul din spate la deblocarea hârtiei. Pentru mai multe informații, consultați „Remediarea problemelor (FAQ)” de pe site-ul web cu manualul online.

### 2 Etichetă cu valori nominale

Etichetele arată numărul de serie care este necesar la adresarea întrebărilor legate de aparat. Pentru mai multe informații, consultați „Remediarea problemelor (FAQ)” de pe site-ul web cu manualul online.

### 3 Priză de alimentare

Conectați cablul de alimentare.

### 4 Port USB (pentru conexiunea dispozitivului USB) (LBP664Cx)

Utilizați acest port pentru a conecta dispozitive, cum ar fi o tastatură USB terță parte.

### 5 Port USB (pentru conexiunea computerului)

Conectați un cablu USB când conectați aparatul la un calculator.

### 6 Port LAN

Conectați un cablu LAN când conectați aparatul la un router LAN cu fir etc. **▶Conectarea la o rețea LAN cu fir(P. 27)**

## Interiorul

---

554C-01S

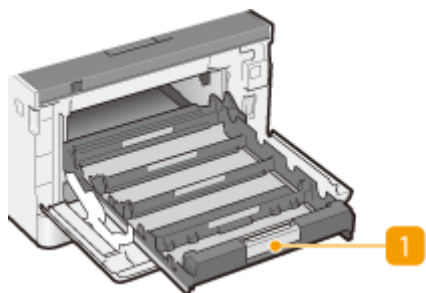

### 1 Tava cartușului de toner

Instalați cartușele de toner. Încărcați cartușele de toner Y (galben), M (magenta), C (cyan) și K (negru) în fantele din partea din spate, respectiv în partea din față. **Procedura de înlocuire a cartușului de toner(P. 460)**

## LEGĂTURI

---

**Procedura de înlocuire a cartușului de toner(P. 458)**

# Tavă multifuncțională

554C-01U

LBP664Cx / LBP663Cdw

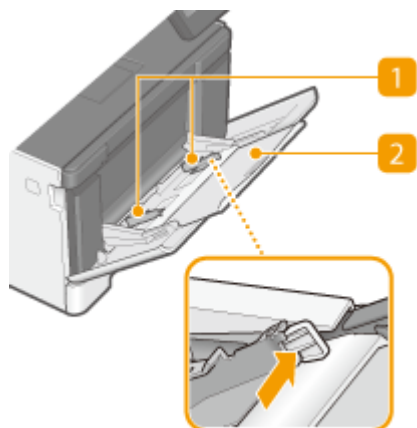

LBP623Cdw / LBP621Cw

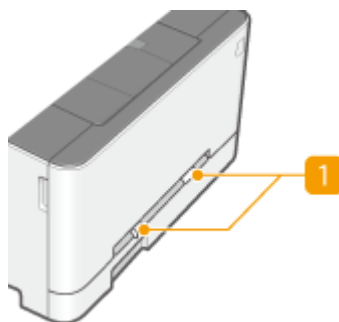

## 1 Ghidaje pentru hârtie

Reglați ghidajele pentru hârtie la lățimea exactă a hârtiei încărcate pentru a vă asigura că hârtia este alimentată drept în aparat.

### NOTĂ:

Pentru LBP664Cx / LBP663Cdw

- Apăsați pârghiile de blocare ce sunt indicate cu o săgeată în imagine pentru a elibera blocările și pentru a culisa ghidajele pentru hârtie.

## 2 Tavă pentru hârtie

Scoateți tava pentru hârtie la încărcarea hârtiei.

### LEGĂTURI

- ▶ [Încărcarea hârtiei în tava multifuncțională\(P. 135\)](#)

## Sertar pentru hârtie

554C-01W

LBP664Cx / LBP663Cdw

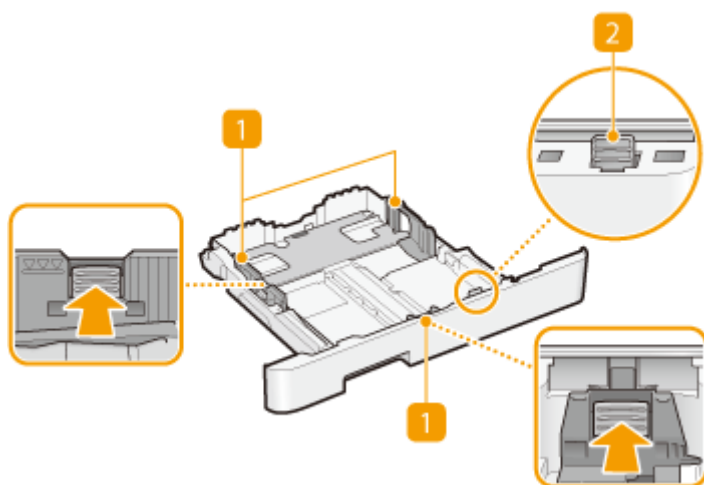

LBP623Cdw / LBP621Cw

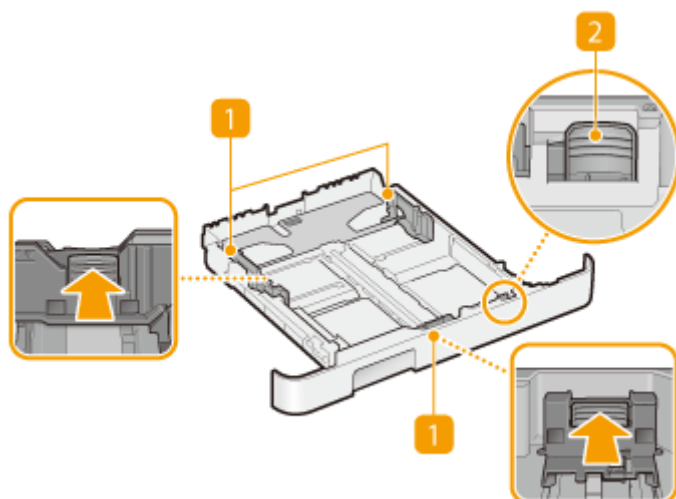

### 1 Ghidaje pentru hârtie

Reglați ghidajele pentru hârtie la dimensiunea exactă a hârtiei încărcate pentru a vă asigura că hârtia este alimentată drept în aparat. Apăsați pârghiile de blocare ce sunt indicate cu săgeți în imagini pentru a elibera blocările și pentru a culisa ghidajele pentru hârtie.

### 2 Pârghie de blocare (pentru extinderea sertarului pentru hârtie)

La încărcarea hârtiei de format Letter, sertarul pentru hârtie trebuie să fie extins. Apăsați această pârghie pentru a elibera blocarea și pentru a extinde lungimea sertarului pentru hârtie.

## NOTĂ

### La încărcarea formatului de hârtie Legal

- Când se introduce sertarul pentru hârtie extins, partea frontală a acestuia nu este la același nivel cu aparatul.

## LEGĂTURI

---

🔗 **Încărcarea hârtiei în sertarul pentru hârtie(P. 129)**

## Panou de operare

554C-01X

- ▶ Panoul de operare al Model panou tactil(P. 96)
- ▶ Panoul de operare al Model LCD alb-negru(P. 97)

### Panoul de operare al Model panou tactil

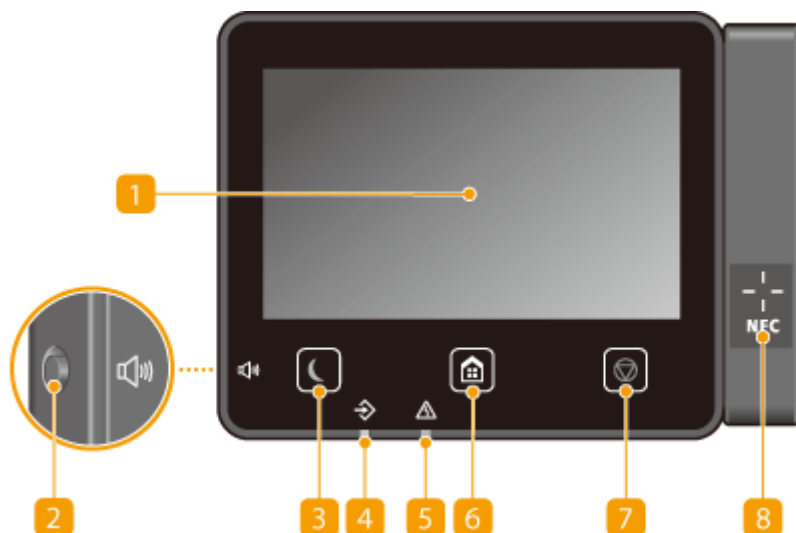

## NOTĂ

- Unghiul panoului de operare poate fi reglat. Reglați la un unghi cel mai confortabil pentru vizualizarea panoului. ▶ **Ajustarea unghiului(P. 97)**

### 1 Afișaj

Puteți vizualiza progresul aparatului și stările de eroare. Ecranul este, de asemenea, un panou tactil, astfel că puteți specifica setări prin atingerea directă a ecranului.

- ▶ **Ecranele de bază(P. 108)**
- ▶ **Operarea de bază(P. 117)**

### 2 Tasta Volum sunet

Apăsați pentru a regla volumul. ▶ **Setarea sunetelor(P. 163)**

### 3 Tasta Economisire energie

Apăsați pentru a trece aparatul în modul repaus. Tasta se aprinde în verde când aparatul este în modul repaus. Apăsați tasta din nou pentru a ieși din modul repaus. ▶ **Intrarea în modul repaus(P. 164)**

### 4 Indicator de date

Clipește în timp ce se efectuează o operație precum un transfer de date sau o imprimare. Este aprins când sunt documente care așteaptă să fie procesate.

**5 Indicator de erori**

Clipsește sau stă aprins când apare o eroare precum un blocaj de hârtie.

**6 Tasta Pornire**

Apăsați pentru a afișa ecranul Pornire, ceea ce furnizează accesul la meniul de setări și la funcții, cum ar fi imprimarea pe suport de memorie și imprimarea securizată.

▶ **Ecranul Pornire(P. 109)**

▶ **Personalizarea ecranului Pornire(P. 160)**

**7 Tasta Stop**

Apăsați pentru a anula imprimarea și alte operațiuni.

**8 Semnul NFC (Comunicare în câmp apropiat)**

De asemenea, puteți utilizați funcții, cum ar fi imprimarea prin mișcarea unui dispozitiv mobil cu Canon PRINT Business instalat peste semn. ▶ **Conectarea la dispozitive mobile(P. 203)**

**Ajustarea unghiului**

Când vizualizarea ecranului panoului tactil este dificilă, ajustați unghiul panoului de operare.

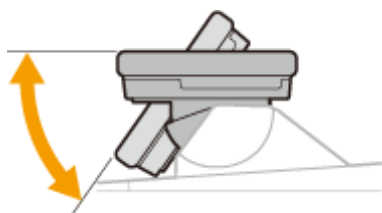
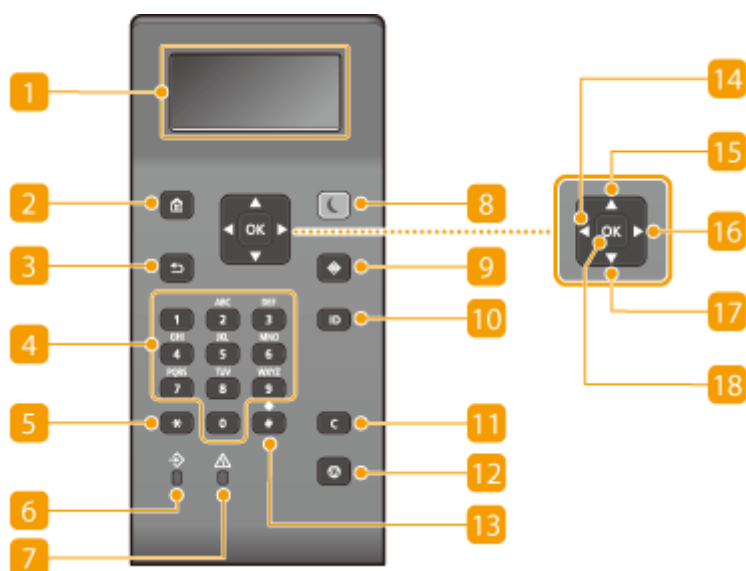
**Panoul de operare al Model LCD alb-negru****1 Afișaj**

Puteți vizualiza starea operațiunii și a erorilor acestui aparat, nivelul de toner disponibil în cartuș și alte condiții. ▶ **Ecranele de bază(P. 108)**

## 2 Tasta Pornire

Apăsați pentru a afișa ecranul Pornire, ceea ce furnizează accesul la meniul de setări și la funcții, cum ar fi imprimarea pe suport de memorie și imprimarea securizată. ▶ **Ecranul Pornire(P. 109)**

## 3 Tasta Înapoi

Apăsați pentru a reveni la ecranul anterior. Dacă apăsați această tastă când specificați setările, de exemplu, setările nu sunt aplicate și afișajul revine la ecranul anterior.

## 4 Taste numerice (tastele [0]-[9])

Apăsați pentru a introduce numere și text. ▶ **Introducerea textului pe Model LCD alb-negru(P. 123)**

## 5 Tasta [\*]

Apăsați pentru a schimba tipul de text care va fi introdus.

## 6 Indicatorul Datele

Clipește în timp ce se efectuează o operație precum un transfer de date sau o imprimare. Este aprins când sunt documente care așteaptă să fie procesate.

## 7 Indicatorul Eroare

Clipește sau stă aprins când apare o eroare precum un blocaj de hârtie.

## 8 Tasta Economisire energie

Apăsați pentru a seta aparatul la modul hibernare. Tasta luminează în verde când aparatul este în modul repaus. Apăsați tasta din nou pentru a ieși din modul hibernare. ▶ **Intrarea în modul repaus(P. 164)**

## 9 Tasta Monitor de stare

Apăsați pentru a verifica starea imprimării, pentru a vizualiza istoricul de utilizări sau pentru a vizualiza setările de rețea, cum ar fi adresa IP a aparatului. Puteți verifica și starea aparatului, cum ar fi nivelul de hârtie și de toner disponibil în cartușe sau dacă a apărut o eroare. ▶ **<Monitor de stare> Ecranul Model LCD alb-negru(P. 113)**

## 10 Tasta [ID]

Apăsați după introducerea ID și PIN pentru autentificare când este activat Gestionare ID Departament. După ce terminați de folosit aparatul, apăsați această tastă din nou pentru a vă deconecta. ▶ **Conectarea la aparat(P. 126)**

## 11 Tasta Golire

Apăsați pentru a șterge numerele și textul introdus.

## 12 Tasta Stop

Apăsați pentru a anula imprimarea și alte operațiuni.

## 13 Tasta [#]

Apăsați pentru a introduce simboluri precum „@” sau „/”.



**14 Tasta [ ◀ ]**

La specificarea setărilor, apăsați pentru a reveni la ecranul anterior. La introducerea numerelor, apăsați pentru a muta cursorul spre stânga.

**15 Tasta [ ▲ ]**

La specificarea setărilor, apăsați pentru a selecta elementul chiar de deasupra elementului selectat în prezent. La schimbarea valorilor setărilor, apăsați pentru a crește o valoare.

**16 Tasta [ ▶ ]**

La specificarea setărilor, apăsați pentru a trece la ecranul următor. La introducerea numerelor, apăsați pentru a muta cursorul spre dreapta.

**17 Tasta [ ▼ ]**

La specificarea setărilor, apăsați pentru a selecta elementul chiar de sub elementul selectat în prezent. La schimbarea valorilor setărilor, apăsați pentru a reduce o valoare.

**18 Tasta [ OK ]**

Apăsați pentru a aplica setările sau detaliile specificate.

## LEGĂTURI

---

▶ **Operarea de bază(P. 117)**

# Pornirea aparatului

554C-01Y

Această secțiune descrie cum să porniți aparatul.

**1 Verificați dacă fișa de alimentare este bine introdusă în priză.**

**2 Apăsați pe comutatorul de alimentare.**



⇒ Se afișează ecranul de pornire. ▶ **Panou de operare(P. 96)**

## NOTĂ

- Puteți selecta ecranul ce este afișat prima dată după pornirea aparatului. ▶ **<Ecran implicit după pornire/restaurare>(P. 313)**

## LEGĂTURI

- ▶ **Oprirea aparatului(P. 101)**
- ▶ **Repornirea aparatului(P. 105)**

# Oprirea aparatului

554C-020

Această secțiune descrie cum să opriți aparatul.

## 1 Apăsați pe comutatorul de alimentare.

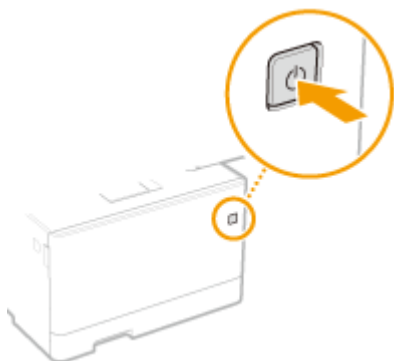

### NOTĂ

- Este posibil să dureze un timp până la închiderea completă a aparatului. Nu deconectați cablul de alimentare până la stingerea ecranului.
- Pentru a reporni aparatul, așteptați cel puțin 10 secunde după oprirea aparatului.
- Puteți opri aparatul și de la un computer. ▶ **Oprirea aparatului prin operarea de la distanță(P. 102)**
- Puteți specifica ora pentru fiecare zi a săptămânii și puteți configura o setare pentru oprirea automată a aparatului. ▶ **Oprirea la o oră fixă(P. 103)**

## Oprirea aparatului prin operarea de la distanță

554C-021

Puteți opri aparatul de la un computer din aceeași rețea, fără să vă mai deplasați la locul în care este instalat aparatul.

- 1 Porniți Remote UI (IU la distanță) și conectați-vă în modul administrator de sistem.** ▶  
Pornirea caracteristicii Remote UI (IU la distanță)(P. 284)
- 2 Faceți clic pe [Settings/Registration] din pagina Portal.** ▶**Ecranul Remote UI (IU la distanță)(P. 285)**
- 3 Selectați [Device Management] ▶ [Remote Shutdown].**
- 4 Verificați [Device Status] pentru a vă asigura că nu se procesează alte funcții și faceți clic pe [Execute].**
- 5 Faceți clic pe [OK].**

### NOTĂ

#### Repornirea aparatului prin operarea de la distanță

- Puteți reporni aparatul făcând clic pe [Restart Device] de pe ecranul [Settings/Registration] al Remote UI (IU la distanță). ▶**Repornirea aparatului(P. 105)**

## Oprirea la o oră fixă

554C-022

Puteți face o setare, astfel încât energia electrică să fie oprită automat la o oră specificată în fiecare zi a săptămânii. Acest lucru vă permite să evitați consumul inutil de energie electrică ce poate apărea dacă nu se oprește energia electrică. În mod implicit, această funcție este dezactivată.

### NOTĂ

- Pentru informații despre operațiunile de bază de configurare a aparatului din Remote UI (IU la distanță), consultați **Configurarea opțiunilor de meniu din Remote UI (IU la distanță)(P. 293)**.

- 1 Porniți Remote UI (IU la distanță) și conectați-vă în modul administrator de sistem.** **▶ Pornirea caracteristicii Remote UI (IU la distanță)(P. 284)**
- 2 Faceți clic pe [Settings/Registration] din pagina Portal.** **▶ Ecranul Remote UI (IU la distanță)(P. 285)**
- 3 Selectați [Timer Settings] ▶ [Edit].**
- 4 Bifați caseta de selectare pentru [Set Auto Shutdown Weekly Timer] și setați ora de oprire a alimentării.**

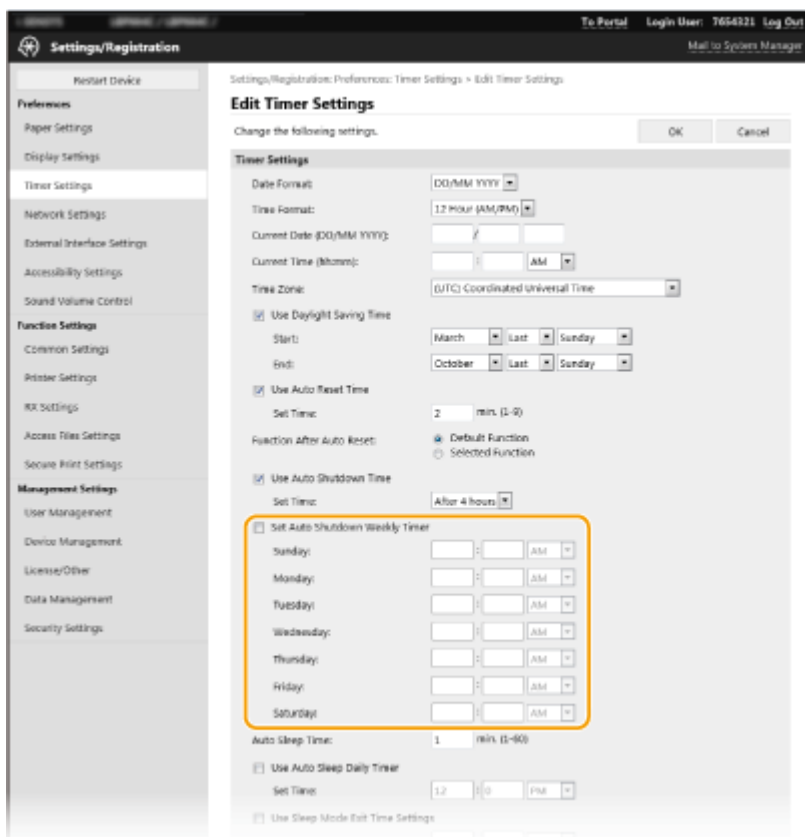

#### [Set Auto Shutdown Weekly Timer]

Bifarea casetei de selectare vă permite să setați ora de oprire a alimentării în fiecare zi a săptămânii.

**[Sunday] - [Saturday]**

Introduceți ora dorită de oprire a alimentării. Pentru orice zi a săptămânii, dacă nu bifați câmpul pentru oră înseamnă că funcția de oprire automată este dezactivată pentru ziua respectivă.

**5 Faceți clic pe [OK].**

## NOTĂ

### Dacă alimentarea nu este oprită automat la ora specificată\*

- Când indicatorul de date este aprins sau clipește
- Când se afișează ecranul de meniu sau ecranul Verificare contor
- Când se importă/exportă datele setărilor
- Când se actualizează firmware-ul

\*Dacă alimentarea nu poate fi oprită automat la ora specificată, se va mai reîncerca de maximum zece ori la intervale de un minut. Dacă alimentarea nu poate fi oprită chiar și după zece reîncercări, oprirea automată va fi imposibilă pentru ziua respectivă.

## Repornirea aparatului

554C-023

În funcție de elementele modificate din setări, poate fi necesar să reporniți aparatul pentru acestea să își facă efectul. Această secțiune descrie cum să reporniți aparatul.

- ▶ Repornirea aparatului prin operarea unității principale(P. 105)
- ▶ Repornirea aparatului prin operarea de la distanță(P. 105)

### Repornirea aparatului prin operarea unității principale

#### 1 Apăsați pe comutatorul de alimentare.

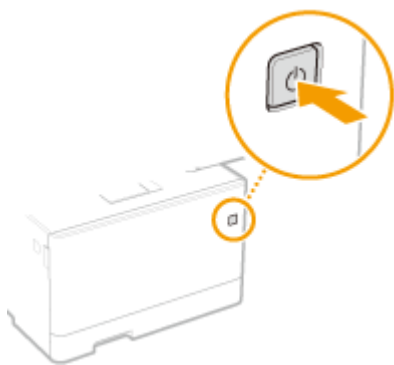

#### NOTĂ:

- Este posibil să dureze un timp până la închiderea completă a aparatului.
- ⇒ După ce aparatul s-a oprit, afișajul sau tasta Economisire energie de la panoul de operare se sting.

#### 2 Așteptați cel puțin 10 secunde după oprire, apoi apăsați din nou comutatorul de alimentare.

- ⇒ Aparatul pornește.

### Repornirea aparatului prin operarea de la distanță

- 1 Porniți Remote UI (IU la distanță) și conectați-vă în modul administrator de sistem. ▶ Pornirea caracteristicii Remote UI (IU la distanță)(P. 284)
- 2 Faceți clic pe [Settings/Registration] din pagina Portal. ▶ Ecranul Remote UI (IU la distanță)(P. 285)
- 3 Faceți clic pe [Restart Device] din meniul din partea stângă a ecranului.

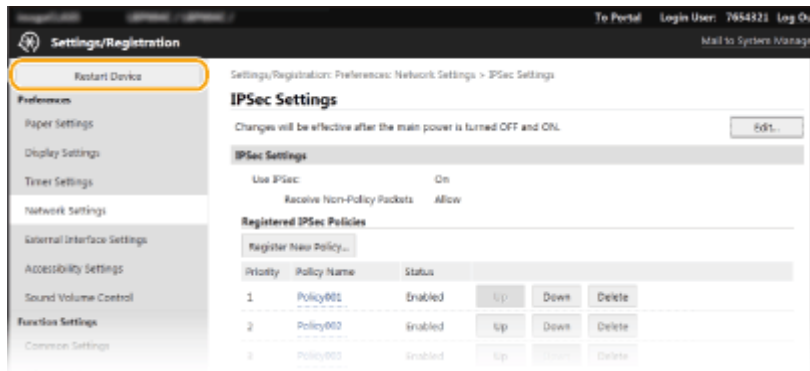

**4** Verificați [Device Status] pentru a vă asigura că nu se procesează alte funcții și faceți clic pe [Execute].

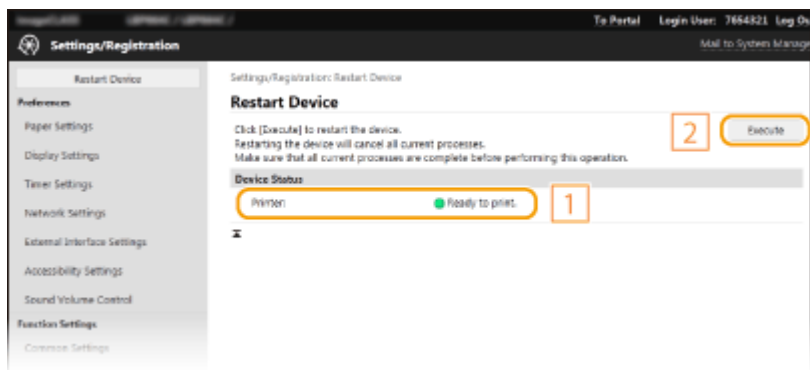

**5** Faceți clic pe [OK].

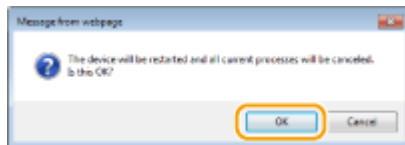

⇒ Începe procesul de repornire. Comunicațiile rămân deconectate până la pornirea unității principale.



## Utilizarea panoului de operare

---

554C-024

Puteți utiliza ecranul și tastele de pe panoul de operare pentru a configura setările aparatului sau funcțiile de operare. Această secțiune descrie utilizarea de bază a ecranului și a tastelor.

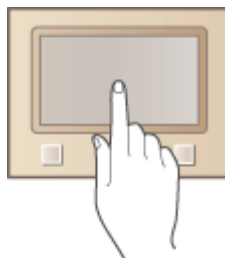

- ▶ **Ecranele de bază(P. 108)**
- ▶ **Operarea de bază(P. 117)**
- ▶ **Introducerea textului(P. 122)**

### SFATURI

- Dacă doriți să inversați părțile luminoase și întunecate ale ecranului: ▶ **<Inversare culori ecran>(P. 348)**
- Dacă doriți să ajustați luminozitatea ecranului: ▶ **<Luminozitate>(P. 348)**
- Dacă doriți să ajustați contrastul ecranului: ▶ **<Contrast>(P. 349)**

### LEGĂTURI

---

- ▶ **Panou de operare(P. 96)**

## Ecranele de bază

554C-025

Se afișează ecranul Pornire sau ecranul de setări, permițându-vă să inițiați funcții, cum ar fi imprimarea pe suport media și imprimarea securizată. De asemenea, puteți utiliza ecranul pentru a verifica informații, cum ar fi mesaje de eroare și starea de funcționare a aparatului. Pentru a acționa model panou tactil, atingeți direct ecranul.

- ▶ **Ecranul Pornire(P. 109)**
- ▶ **Ecranul <Monitor de stare>(P. 112)**
- ▶ **Afișarea mesajelor(P. 116)**

### NOTĂ

- Puteți personaliza ecranul Pornire prin rearanjarea frecventă a butoanelor utilizate pentru acces mai simplu la funcțiile respective. ▶ **Personalizarea ecranului(P. 159)**

#### Pentru a cunoaște modul de operare

- Pe anumite ecrane, butonul <?> vă permite să vizualizați descrierile funcțiilor sau modul de operare.



## Ecranul Pornire

554C-026

Ecranul Pornire se afișează când alimentarea este pornită sau prin apăsarea  de pe panoul de operare. Utilizați acest ecran pentru a specifica setările pentru funcții și pentru a le înregistra.

- ▶ **Pornire Ecranul Model panou tactil(P. 109)**
- ▶ **Pornire Ecranul Model LCD alb-negru(P. 111)**

### Pornire Ecranul Model panou tactil



#### 1 Schimbare pagină

Utilizați această opțiune pentru a vizualiza altă pagină în ecranul Pornire. De asemenea, puteți glisa într-o parte pentru a schimba paginile.

#### 2 Nivelul de toner disponibil în cartușe

Afișează în diferite etape nivelul de toner disponibil în cartușe.

#### 3 <Verif. contor>

Afișează separat numărul total de documente imprimate alb-negru și color. ▶ **Vizualizarea valorii contorului(P. 473)**

#### 4 <Deconectare>

Utilizați acest buton pentru a vă deconecta de la aparat.

#### 5 <Monitor stare>

Apăsați pentru a verifica starea imprimării, pentru a vizualiza istoricul de utilizări sau pentru a vizualiza setările de rețea, cum ar fi adresa IP a aparatului. Puteți verifica și starea aparatului, cum ar fi cantitatea de hârtie și nivelul de toner disponibil în cartușe sau dacă au apărut erori. ▶ **Ecranul <Monitor de stare>(P. 112)**

#### 6 Pictograma Wi-Fi

Este afișată când aparatul este conectat la o rețea LAN wireless.

#### 7 User name/ID

Se afișează numele sau ID-ul utilizatorului conectat.



**8 <Imprimare suport memorie>**

Imprimă fișiere stocate pe un dispozitiv de memorie USB. ▶ **Imprimarea de la un dispozitiv de memorie USB (Imprimare de pe dispozitive de stocare)(P. 183)**

**9 <Imprimare securizată>**

Utilizați această funcție pentru a imprima un document securizat. ▶ **Imprimarea unui document securizat cu un cod PIN (Imprimare securizată)(P. 178)**

**10 <Meniu>**

<Setări funcții>, <Preferințe> și multe alte setări ale aparatului încep de la acest buton. ▶ **Lista de meniuri de setări(P. 311)**

**11 <Setări hârtie>**

Acest buton este utilizat pentru specificarea formatului și a tipului de hârtie încărcată în sertarul pentru hârtie și în tava multifuncțională. ▶ **Specificarea formatului și tipului de hârtie(P. 145)**

**12 Application Library button**

Puteți utiliza aceste butoane pentru a efectua în mod convenabil o funcție printr-o singură atingere. Pentru mai multe informații, consultați manualul despre Application Library de pe site-ul Web cu manuale online.

**13 <Portal mobil>**

Utilizați acest buton pentru a stabili o conexiune la un dispozitiv mobil. ▶ **Conectarea la dispozitive mobile(P. 203)**

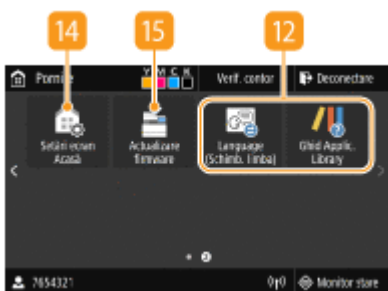

**14 <Setări ecran Acasă>**

Vă permite să modificați ordinea în care sunt afișate butoanele ecranului Pornire. ▶ **Personalizarea ecranului Pornire(P. 160)**

**15 <Actualizare firmware>**

Vă permite să actualizați firmware-ul prin Internet. ▶ **Actualizarea firmware-ului(P. 305)**

## Pornire Ecranul Model LCD alb-negru



### 1 Pictograma Wi-Fi

Este afișată când aparatul este conectat la o rețea LAN wireless.

### 2 Nivelul de toner disponibil în cartușe

Afișează în diferite etape nivelul de toner disponibil în cartușe. Acest buton este ascuns când ecranul Pornire este activ.

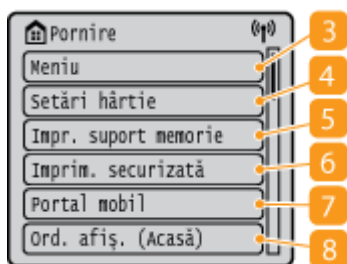

### 3 <Meniu>

<Setări funcții>, <Preferințe> și multe alte setări ale aparatului încep de la acest buton. ► **Lista de meniuri de setări(P. 311)**

### 4 <Setări hârtie>

Acest buton este utilizat pentru specificarea formatului și a tipului de hârtie încărcată în sertarul pentru hârtie și în tava multifuncțională. ► **Specificarea formatului și tipului de hârtie(P. 145)**

### 5 <Impr. suport memorie>

Imprimă fișiere stocate pe un dispozitiv de memorie USB. ► **Imprimarea de la un dispozitiv de memorie USB (Imprimare de pe dispozitive de stocare)(P. 183)**

### 6 <Imprim. securizată>

Utilizați această funcție pentru a imprima un document securizat. ► **Imprimarea unui document securizat cu un cod PIN (Imprimare securizată)(P. 178)**

### 7 <Portal mobil>

Utilizați acest buton pentru a stabili o conexiune la un dispozitiv mobil. ► **Conectarea la dispozitive mobile(P. 203)**

### 8 <Ord. afiș. (Acasă)>

Vă permite să modificați ordinea în care sunt afișate butoanele ecranului Pornire. ► **Personalizarea ecranului Pornire(P. 160)**

## LEGĂTURI

► **Personalizarea ecranului Pornire(P. 160)**

## Ecranul <Monitor de stare>

554C-027

Când apăsați <Monitor stare> (  ), apare un ecran în care puteți verifica progresul documentelor, precum și starea aparatului și informații despre setările de rețea.

- ▶<Monitor de stare> Ecranul Model panou tactil(P. 112)
- ▶<Monitor de stare> Ecranul Model LCD alb-negru(P. 113)

### <Monitor de stare> Ecranul Model panou tactil



#### 1 <Informații erori / Notificări>

Afișează detaliile oricărei erori apărute. Pentru mai multe informații, consultați „Remediarea problemelor (FAQ)” de pe site-ul web cu manualul online.

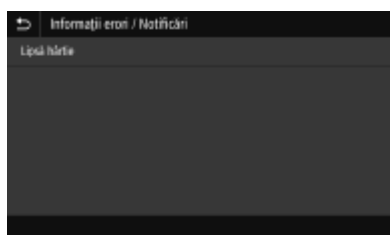

#### 2 <Informații dispozitiv>

Afișează starea aparatului.

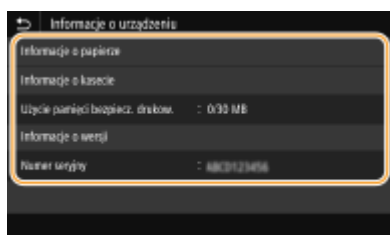

##### <Informații hârtie>

Afișează dacă hârtia este încărcată în fiecare sursă de hârtie.

##### <Informații cartuș>

Afișează nivelul de toner disponibil în cartușe. Este posibil ca alte piese interne să ajungă la sfârșitul duratei de viață înainte ca tonerul să se termine.

##### <Mem. utiliz. pt. imprim. securiz.>

Afișează cantitatea de memorie folosită pentru stocarea informațiilor pentru documente securizate. ▶ **Imprimarea unui document securizat cu un cod PIN (Imprimare securizată)(P. 178)**

##### <Informații versiune>

Afișează informații despre versiunea de firewall.

**<Număr de serie>**

Afișează numărul de serie al aparatului.

**3 Starea și jurnalele documentelor imprimate și primite**

Afișează starea curentă a articolului selectat. Ecranul <Lucrare de tipărire> este afișat mai jos ca exemplu.

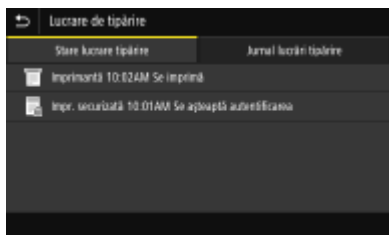
**4 <Informații rețea>**

Afișează setările de rețea, precum adresa IP a aparatului și starea, precum starea comunicațiilor rețelei LAN wireless. ► **Vizualizarea setărilor de rețea (P. 48)**

**5 Adresa IP**

Afișează adresa IPv4 a aparatului.

**NOTĂ:**

- Puteți să specificați dacă adresa IP se afișează pe ecranul <Monitor de stare>, setând <Afișare adresă IP>. ► **<Afișare adresă IP> (P. 317)**

**6 <Elim. suport mem.>**

Utilizată pentru a scoate în siguranță un dispozitiv de memorie USB. Această opțiune este afișată numai când un dispozitiv de memorie USB este conectat la aparat. ► **Scoaterea dispozitivului de memorie USB (P. 166)**

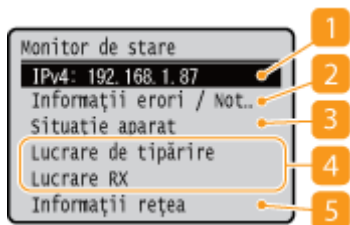
**<Monitor de stare> Ecranul Model LCD alb-negru****1 Adresa IP**

Afișează adresa IPv4 a aparatului.

**NOTĂ:**

- Puteți să specificați dacă adresa IP se afișează pe ecranul <Monitor de stare>, setând <Afișare adresă IP>. **▶<Afișare adresă IP>(P. 317)**

## 2 <Informații erori / Notificări>

Afișează detaliile oricărei erori apărute. Pentru mai multe informații, consultați „Remediarea problemelor (FAQ)” de pe site-ul web cu manualul online.



## 3 <Situație aparat>

Afișează starea aparatului.

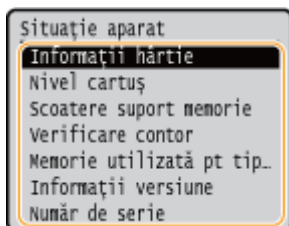

### <Informații hârtie>

Afișează dacă hârtia este încărcată în fiecare sursă de hârtie.

### <Nivel cartuș>

Afișează nivelul de toner disponibil în cartușe. Este posibil ca alte piese interne să ajungă la sfârșitul duratei de viață înainte ca tonerul să se termine.

### <Scoatere suport memorie>

Utilizată pentru a scoate în siguranță un dispozitiv de memorie USB. Această opțiune este afișată numai când un dispozitiv de memorie USB este conectat la aparat. **▶<Scoaterea dispozitivului de memorie USB>(P. 166)**

### <Verificare contor>

Afișează separat numărul total de documente imprimate alb-negru și color. **▶<Vizualizarea valorii contorului>(P. 473)**

### <Memorie utilizată pt tipărire securizată>

Afișează cantitatea de memorie folosită pentru stocarea informațiilor pentru documente securizate. **▶<Imprimarea unui document securizat cu un cod PIN (Imprimare securizată)>(P. 178)**

### <Informații versiune>

Afișează informații despre versiunea de firewall.

### <Număr de serie>

Afișează numărul de serie al aparatului.

## 4 Starea și jurnalele documentelor imprimate și primite

Afișează starea curentă a articolului selectat. Ecranul <Stare lucrare tipărire> este afișat mai jos ca exemplu.

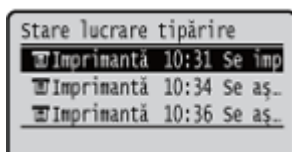



## 5 <Informații rețea>

Afișează setările de rețea, precum adresa IP a aparatului și starea, precum starea comunicațiilor rețelei LAN wireless. ► **Vizualizarea setărilor de rețea(P. 48)**

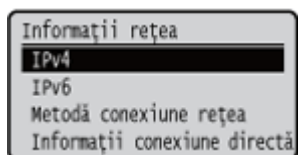

## Afișarea mesajelor

554C-028

Mesajele sunt afișate pe ecran în situații, cum ar fi atunci când hârtia se termină sau când se atinge durata de viață a cartușului de toner. Pentru mai multe informații, consultați „Remediarea problemelor (FAQ)” de pe site-ul web cu manualul online.

### Model panou tactil



### Model LCD alb-negru



### Când apare o eroare

În anumite cazuri, când o eroare apare, sunt afișate instrucțiunile despre cum să acționați pentru a remedia eroarea. Urmați instrucțiunile de pe ecran pentru a soluționa problema. Mai jos este afișat ca exemplu ecranul care apare când are loc un blocaj de hârtie.

### Model panou tactil



### Model LCD alb-negru

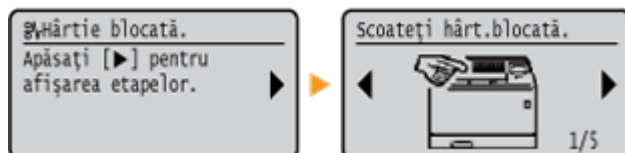

# Operarea de bază

---

554C-029

- ▶ **Operarea de bază a Model panou tactil(P. 117)**
- ▶ **Operarea de bază a Model LCD alb-negru(P. 119)**

## Operarea de bază a Model panou tactil

Afișajul este un panou tactil, care vă permite să operați direct pe ecran.

### IMPORTANT

#### Evitați următoarele acțiuni.

- Afișajul poate funcționa necorespunzător sau poate fi deteriorat.
  - Dacă apăsați cu forță
  - Dacă apăsați cu obiecte ascuțite (unghii, pix, stilou etc.)
  - Dacă îl acționați cu mâinile ude/murdare
  - Dacă îl acționați în timp ce un obiect este așezat pe acesta

### NOTĂ

- Înainte de a utiliza ecranul panoului tactil, îndepărtați folia de protecție de pe ecran.

#### Atingeți

Atingeți ecranul ușor și repede. Utilizat pentru selectarea sau finalizarea articolelor.



#### Lovirea ușoară

Loviți ușor afișajul cu degetul. Efectul lovirii ușoare variază în funcție de ecran. De exemplu, lovirea ușoară a ecranului Pornire vă deplasează cu o pagină în direcția lovirii.



## ■ Selectarea articolelor

Atingeți numele unui element sau un buton pentru a selecta.

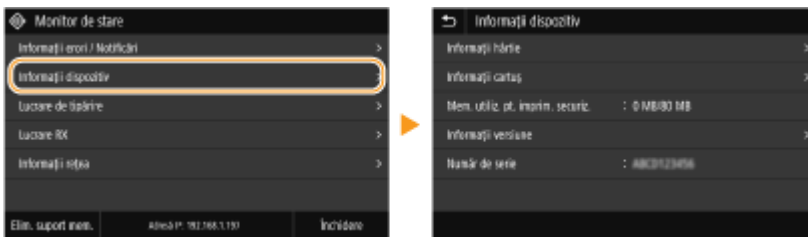

## NOTĂ

### Dacă un element este atins din greșală

- Glisați degetul în afara elementului, apoi ridicați-l de pe ecran pentru a anula selecția.



### Pentru a reveni la ecranul anterior

- Atingeți  pentru a reveni la ecranul anterior.

## ■ Derularea ecranului

Bara de derulare este afișată pe ecran acolo unde încă există informații care nu sunt afișate. Dacă este afișată bara de derulare, loviți ușor ecranul pentru a derula în direcția lovirii. Rețineți că bara de derulare se afișează numai când ecranul este atins.

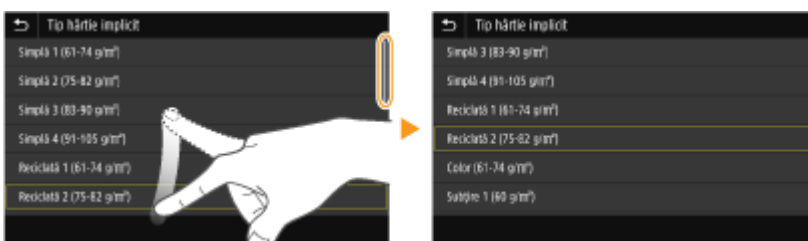

## ■ Modificarea valorii setării

Atingeți <+>/<-> pentru a ajusta setarea pe scală. De asemenea, puteți ajusta o setare prin deplasarea cursorului spre stânga sau spre dreapta.

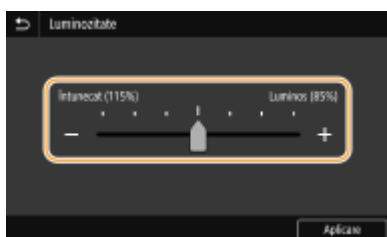

## SFATURI

- Puteți modifica mai multe setări cu privire la afișaj, cum ar fi limba de afișare: ▶<Setări afișaj>(P. 313)
- Puteți modifica ecranul care este afișat în mod automat când aparatul este inactiv pentru o anumită perioadă de timp: ▶<Funcție după resetare automată>(P. 322)
- Puteți modifica diverse setări legate de operabilitate, cum ar fi luminozitatea ecranului: ▶<Accesibilitate>(P. 348)

## Operarea de bază a Model LCD alb-negru

Utilizați tastele afișate mai jos pentru a specifica setări și pentru a ajusta valori.



### Utilizarea ▲ / ▼

#### ■ Derularea ecranului

Bara de derulare se afișează în partea dreaptă a ecranului când nu toate informațiile se potrivesc pe un ecran. Dacă este afișată bara de derulare, utilizați ▲ / ▼ pentru a derula în sus sau în jos. Culoarea textului și de fundal ale unui element sunt inversate când se selectează această opțiune.

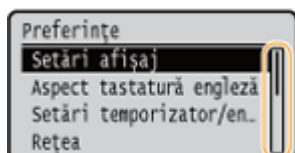

### ■ Modificarea valorilor setărilor

Utilizați ▲ / ▼ pentru a introduce valori. Dacă o pictogramă precum cea de mai jos este afișată în partea stângă sus a ecranului, puteți introduce valori direct utilizând tastatura numerică. ➤ **Introducerea textului(P. 122)**

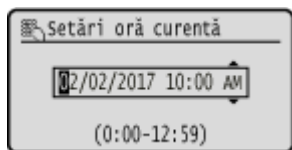

### NOTĂ:

- Valorile în ( ) afișate mai jos de căsuța pentru introducere reprezintă intervalul pentru introducere.

### Utilizarea ◀ / ▶

### ■ Trecerea la ecranul următor/revenirea la ecranul anterior

Apăsați ▶ pentru a trece la ecranul următor. Apăsați ◀ pentru a reveni la ecranul anterior.



### NOTĂ:

- Puteți trece, de asemenea, la ecranul următor apăsând pe **OK** și puteți reveni la ecranul anterior apăsând pe **↶**.

### ■ Modificarea valorilor setărilor

Utilizați ◀ / ▶ pentru a ajusta scala cursorului.

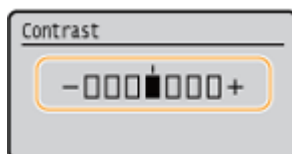

### ■ Deplasarea cursorului

Utilizați ◀ / ▶ pentru a introduce text și valori. ➤ **Introducerea textului(P. 122)**

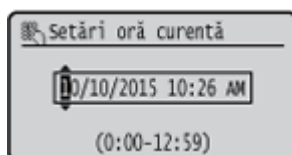

### Utilizarea **OK**

Apăsați pe **OK** pentru a aplica o setare.

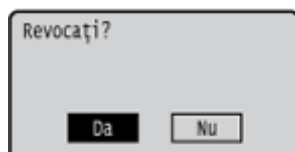

### Utilizarea tastelor numerice

Utilizați tastele numerice pentru a introduce text și valori. ➤ **Introducerea textului(P. 122)**

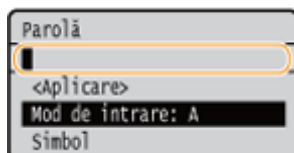

## SFATURI

- Puteți modifica mai multe setări cu privire la afișaj, cum ar fi limba de afișare: ▶<Setări afișaj>(P. 313)
- Puteți modifica ecranul care este afișat în mod automat când aparatul este inactiv pentru o anumită perioadă de timp: ▶<Funcție după resetare automată>(P. 322)
- Puteți modifica mai multe setări pentru accesibilitate, cum ar fi viteza de derulare: ▶<Accesibilitate>(P. 348)

## Introducerea textului

554C-02A

- ▶ **Introducerea textului pe Model panou tactil(P. 122)**
- ▶ **Introducerea textului pe Model LCD alb-negru(P. 123)**
- ▶ **Introducerea caracterelor cu o tastatură USB(P. 125)**

### Introducerea textului pe Model panou tactil

La introducerea textului sau a unui număr, utilizați tastatura afișată pe ecran. Tastele numerice sunt afișate pe ecran pentru a introduce numai cifre.



### Schimbarea tipului de caracter

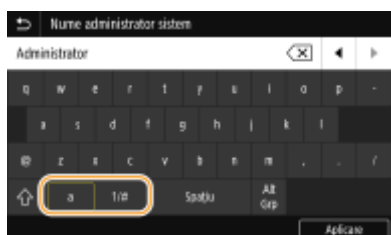

Atingeți <a> sau <1/#> pentru a schimba tipul de caracter care este introdus.





## NOTĂ

- Pentru a introduce majuscule, atingeți .

### Ștergerea textului

Un caracter este șters de fiecare dată când se atinge . Ținerea apăsată a  vă permite să ștergeți caractere succesive.

### Deplasarea cursorului (Introducerea unui spațiu)

Atingeți  sau  pentru a muta cursorul. Pentru a introduce un spațiu, deplasați cursorul la capătul textului și atingeți .

### Când se afișează tastele numerice

Când trebuie să introduceți numai o valoare numerică, tastele numerice sunt afișate pe ecran. Atingeți tastele numerice pentru a introduce valoarea numerică.





## NOTĂ

### Interval de valori

- Valorile în ( ) afișate de căsuța pentru introducere reprezintă intervalul de valori pentru introducere.

### Când se afișează alte butoane decât tastele numerice

- Când se afișează <+>/<-> sau ◀/▶, puteți atinge butoanele pentru a crește sau a reduce valoarea numerică sau pentru a deplasa cursorul.

## Introducerea textului pe Model LCD alb-negru

Utilizați tastele numerice pentru a introduce text și valori.



### Schimbarea tipului de text

Apăsați \* pentru a schimba tipul de text care va fi introdus.

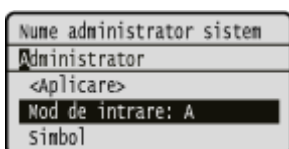

## NOTĂ

- Puteți selecta, de asemenea, <Mod de intrare> și puteți apăsa OK pentru a schimba tipul de text.

## Tipuri de text care se pot introduce

Textul care poate fi introdus este listat mai jos.

Tasta	A	a	12
<b>1</b>	@ . - _ /		1
<b>2</b>	ABC	abc	2
<b>3</b>	DEF	def	3
<b>4</b>	GHI	ghi	4
<b>5</b>	JKL	jkl	5
<b>6</b>	MNO	mno	6
<b>7</b>	PQRS	pqrs	7
<b>8</b>	TUV	tuv	8
<b>9</b>	WXYZ	wxyz	9
<b>0</b>	(Nedisponibil)		0
<b>#</b>	(spațiu) -.*#!";:~^`_=/ '?\$@%&+~()[]{}<>		(Nedisponibil)

## NOTĂ

- Apăsați **#** sau selectați <Simbol> și apăsați **OK** când tipul de text introdus este <A> sau <a> pentru a afișa pe ecran simbolurile ce pot fi introduse. Utilizați ▲ / ▼ / ◀ / ▶ pentru a selecta simbolul pe care doriți să îl introduceți și apăsați **OK**.

## Ștergerea textului

Un caracter este șters de fiecare dată când se apasă **C**. Apăsați și țineți apăsat **C** pentru a șterge întregul text introdus.

## Deplasarea cursorului (Introducerea unui spațiu)

Apăsați ◀ sau ▶ pentru a deplasa cursorul. Pentru a introduce un spațiu, deplasați cursorul la capătul textului și apăsați ▶.

## Exemplu de introducere Text și Numere

**Exemplu:** „Canon-1”

- Apăsați **\*** în mod repetat până se selectează <A>.
- Apăsați **2** în mod repetat până când este selectată litera „C”.
- Apăsați **\*** în mod repetat până se selectează <a>.
- Apăsați **2** în mod repetat până când este selectată litera „a”.
- Apăsați **6** în mod repetat până ce este selectată litera „n”.
- Apăsați **6** în mod repetat până când este selectată litera „o”.

- 7 Apăsați **6** în mod repetat până ce este selectată litera „n”.
- 8 Apăsați **1** în mod repetat până ce este selectat simbolul „-”.
- 9 Apăsați **\*** în mod repetat până se selectează <12>.
- 10 Apăsați **1**.
- 11 Selectați <Aplicare> și apăsați **OK**.

## Introducerea caracterelor cu o tastatură USB

Puteți conecta o tastatură la portul USB pentru dispozitive USB de pe **▶Partea frontală(P. 89)** sau **▶Partea din spate(P. 91)** și puteți introduce text de la tastatură. Chiar și la conectarea tastaturii, puteți introduce text de pe panoul de operare.

### NOTĂ

- Anumite taste de pe tastatura USB, cum ar fi [Backspace], [Home] și [End], nu pot fi utilizate. Când se apasă tastele ce nu pot fi utilizate, nimic nu se introduce și nu se modifică.
- Pentru a șterge text, apăsați tasta [Delete].
- Dacă se apasă pe tasta [RETURN/ENTER], se introduce text în același mod ca și atunci când se selectează <Aplicare>.
- Puteți specifica tipul aspectului tastaturii (aspect S.U.A. sau UK). **▶<Aspect tastatură engleză>(P. 318)**
- Puteți deconecta oricând tastatura USB de la aparat. Pentru deconectarea acesteia, nu este necesară nicio operațiune specială.
- În funcție de limba de afișare, este posibil să nu puteți să introduceți corect anumite caractere.
- Este posibil ca tastatura USB să nu funcționeze corect în funcție de tip.

# Conectarea la aparat

554C-02C

Dacă este activată opțiunea Gestionare ID departament sau ID administrator de sistem, trebuie să vă conectați înainte de utilizarea aparatului. Când este afișat ecranul de conectare, urmați procedura de mai jos pentru a introduce ID-ul de departament și codul PIN.

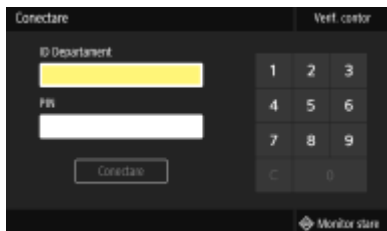

## 1 Introduceți ID-ul.

- 1 Selectați <ID Departament> sau <ID administrator sistem>.
- 2 Introduceți ID-ul.
  - Dacă nu este înregistrat nici un PIN, treceți la pasul 3.

## 2 Introduceți PIN.

- 1 Selectați <PIN>.
- 2 Introduceți PIN.

## 3 Apăsați <Conectare> (ID).

- ⇒ Ecranul de conectare se va schimba în ecranul Pornire.
  - După ce terminați de folosit aparatul, apăsați <Deconectare> (ID) pentru a afișa ecranul de conectare.

## LEGĂTURI

- 🔗 [Setarea Gestionare ID departament\(P. 232\)](#)
- 🔗 [Setarea ID-ului și codului PIN al administratorului de sistem\(P. 230\)](#)

## Încărcarea hârtiei

554C-02E

Puteți încărca hârtia în sertarul de hârtie sau în tava universală. Încărcați hârtia folosită în mod obișnuit în sertarul pentru hârtie. Sertarul de hârtie este convenabil de folosit când folosiți cantități mari de hârtie. Folosiți tava multifuncțională când utilizați temporar un format sau un tip de hârtie care nu este încărcată în sertarul pentru hârtie. Pentru formatele și tipurile de hârtie disponibile, consultați **▶Hârtie admisibilă(P. 499)** .

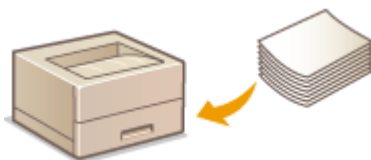

### Despre hârtie

- ▶Măsurile de precauție pentru hârtie(P. 127)
- ▶Depozitarea hârtiei imprimate cu ajutorul aparatului(P. 128)

### Cum să încărcați hârtie

- ▶Încărcarea hârtiei în sertarul pentru hârtie(P. 129)
- ▶Încărcarea hârtiei în tava multifuncțională(P. 135)
- ▶Încărcarea plicurilor(P. 140)
- ▶Încărcarea hârtiei pretipărite(P. 143)

### Configurarea setărilor pentru hârtia încărcată

- ▶Specificarea formatului și tipului de hârtie(P. 145)

## Măsurile de precauție pentru hârtie

### IMPORTANT

#### Nu folosiți următoarele tipuri de hârtie:

- Poate apărea un blocaj de hârtie sau o eroare de imprimare.
  - Hârtie ondulată sau încrețită
  - Hârtie rulată sau ondulată
  - Hârtie ruptă
  - Hârtie umedă
  - Hârtie foarte subțire
  - Hârtie brută
  - Hârtie imprimată pe o imprimantă cu transfer termic
  - Spatele hârtiei imprimat pe o imprimantă cu transfer termic
  - Hârtie cu textură foarte deasă
  - Hârtie lucioasă

#### Note legate de utilizarea hârtiei

- Utilizați numai hârtie care este complet adaptată la mediul în care este instalat aparatul. Utilizarea hârtiei care a fost depozitată la diferite temperaturi sau la diferite condiții de umiditate poate duce la blocaje de hârtie sau la o calitate slabă a imprimării.

## Manipularea și depozitarea hârtiei

- Se recomandă să utilizați hârtia imediat după despachetare. Hârtia nefolosită trebuie acoperită cu hârtia originală de împachetare și depozitată pe o suprafață plană.
- Păstrați hârtia în ambalajul original pentru a preveni umezirea sau uscarea excesivă.
- Nu depozitați hârtia în poziții în care să se onduleze sau să se îndoaie.
- Nu depozitați hârtia vertical și nu în stive prea mari.
- Nu depozitați hârtia în lumina directă a soarelui sau în locuri cu umiditate crescută sau cu aerul prea uscat sau unde au loc modificări bruște ale temperaturii sau umidității.

## NOTĂ

### Când imprimați pe hârtia care a absorbit umezeală

- Pot apărea aburi din zona de ieșire a hârtiei sau se pot forma picături de apă în jurul zonei de ieșire a hârtiei. Nu este nimic neobișnuit în legătură cu aceste manifestări, care apar când căldura generată de fixarea tonerului pe hârtie duce la evaporarea umezelii din hârtie (foarte probabil să apară la temperaturi scăzute în cameră).

## Depozitarea hârtiei imprimate cu ajutorul aparatului

La manevrarea/depozitarea hârtiei imprimate cu ajutorul aparatului, luați următoarele măsuri de precauție.

### ■ Cum să depozitați hârtia imprimată

- Depozitați pe o suprafață plană.
- Nu depozitați împreună cu articole din PVC (clorură de polivinil), cum ar fi dosare transparente. Tonerul se poate dizolva, ducând la lipirea hârtiei de articolele din PVC.
- Aveți grijă că hârtia se poate mototoli sau încreți. Este posibil ca tonerul să se șteargă.
- Pentru a depozita pe o perioadă lungă de timp (doi ani sau mai mult), depozitați în mașini de legat sau ceva asemănător.
- Când hârtia este depozitată pe o perioadă lungă de timp, este posibil să se decoloreze și, astfel, imprimarea poate arăta ca și cum ar fi suferit o schimbare de culoare.
- Nu depozitați în locuri în care temperatura este ridicată.

### ■ Măsuri de precauție la aplicarea adezivului

- Utilizați întotdeauna adeziv insolubil.
- Înainte de aplicarea adezivului, efectuați un test utilizând un document imprimat care nu mai este necesar.
- Când așezați una peste alta coli de hârtie pe care s-a aplicat adeziv, asigurați-vă că acesta este complet uscat.

## LEGĂTURI

- **Înregistrarea unui format de hârtie personalizat(P. 154)**

## Încărcarea hârtiei în sertarul pentru hârtie

554C-02F

Încărcați hârtia folosită în mod obișnuit în sertarul pentru hârtie. Când doriți să imprimați pe hârtie care nu este încărcată în sertarul pentru hârtie, încărcați hârtie în tava universală. **▶Încărcarea hârtiei în tava multifuncțională(P. 135)**

**▶Încărcarea hârtiei de format normal(P. 129)**

**▶Încărcarea hârtiei de format personalizat(P. 131)**

### IMPORTANT

- Când se utilizează hârtie format A5, consultați **▶Încărcarea hârtiei de format personalizat(P. 131)** și încărcați-o în orientarea peisaj. La încărcarea hârtiei în orientarea portret, parcurgeți pașii prezentați în **▶Încărcarea hârtiei de format normal(P. 129)** .

**Orientarea peisaj**

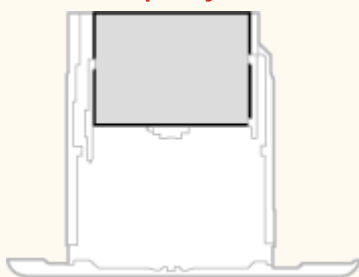

**Orientarea portret**

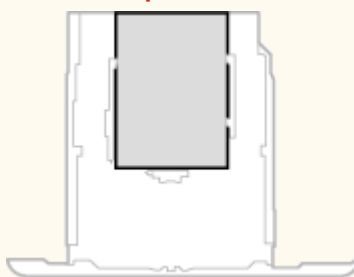

### NOTĂ

- Urmați procedura de mai jos când încărcați hârtie în cassette feeding module opțional.

### Încărcarea hârtiei de format normal

Pentru a încărca hârtie al cărei format se găsește în marcajele pentru formate de hârtie în sertarul pentru hârtie, utilizați următoarea procedură. Pentru hârtia al cărei format nu se găsește în marcajele pentru formate de hârtie, consultați **▶Încărcarea hârtiei de format personalizat(P. 131)** .

- 1** Trageți în afară sertarul pentru hârtie până când se oprește și scoateți-l ridicând partea frontală a acestuia.



- 2** Ajustați pozițiile ghidajelor pentru hârtie la formatul de hârtie pe care doriți să îl utilizați.

- La apăsarea pe pârghia de blocare, mutați ghidajul pentru hârtie pentru a alinia proeminența la marcajul pentru formatul de hârtie corespunzător.

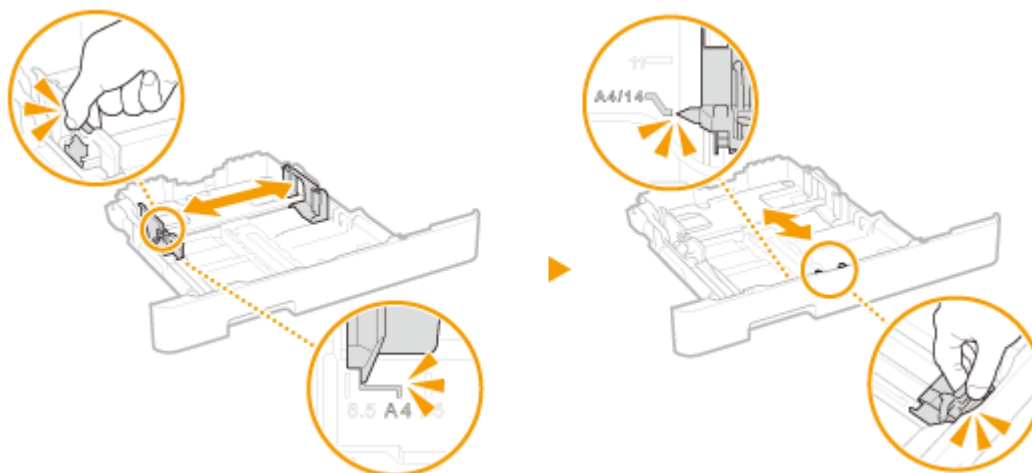

### NOTĂ:

#### La încărcarea formatului de hârtie Legal

- Apăsați pârghia de blocare și extindeți sertarul pentru hârtie.

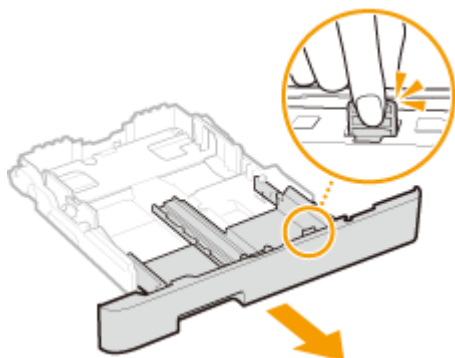

### 3 Încărcați hârtia astfel încât marginea teancului de hârtie să fie aliniată cu ghidajul pentru hârtie din partea frontală a sertarului pentru hârtie.

- Încărcați hârtia cu fața de imprimat în sus.
- Aerisiți bine teancul de hârtie și loviți-l ușor de o suprafață dreaptă pentru a alinia marginile.

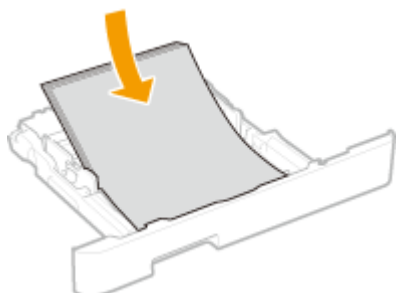

### IMPORTANT:

#### Nu depășiți marcajul pentru limita de încărcare la încărcarea hârtiei

- Asigurați-vă că teancul de hârtie nu depășește marcajul pentru limita de încărcare (a). Dacă încărcați prea multă hârtie pot apărea blocaje de hârtie.

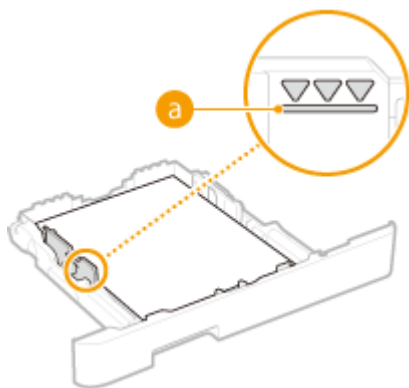

**NOTĂ:**

- Când încărcați hârtie cu siglă, consultați **▶Încărcarea hârtiei pretipărite(P. 143)** .

**4 Introduceți sertarul pentru hârtie în aparat.**

- Când introduceți sertarul pentru hârtie cu opțiunea <Notificare pt. verificare setări hârtie> setată la <Pornit>, se afișează un ecran de confirmare. **▶<Notificare pt. verificare setări hârtie>(P. 441)**

**NOTĂ:****La încărcarea formatului de hârtie Legal**

- Când se introduce sertarul pentru hârtie extins, partea frontală a acestuia nu este la același nivel cu aparatul.

**» Continuați cu **▶Specificarea formatului și a tipului de hârtie în sertarul pentru hârtie(P. 146)******IMPORTANT:****Când modificați formatul sau tipul de hârtie**

- Setările implicite din fabrică pentru formatul și tipul de hârtie sunt <A4>, respectiv <Simplă 2>. Dacă încărcați altă dimensiune sau tip de hârtie în aparat, asigurați-vă că modificați setările. Dacă nu modificați setările, aparatul nu poate imprima corect.

**Imprimarea pe spatele unui document imprimat (Imprimare manuală față-verso)**

- Puteți imprima pe spatele hârtiei imprimate. Îndreptați cutele hârtiei imprimate și introduceți-o în sertarul pentru hârtie sau în tava multifuncțională ( **▶Încărcarea hârtiei în tava multifuncțională(P. 135)** ), cu fața de imprimat în sus (fața imprimată anterior în jos).
  - La utilizarea tăvii multifuncționale, încărcați o coală de hârtie de fiecare dată când imprimați.
  - Puteți folosi doar hârtie imprimată cu acest aparat.
  - Nu puteți imprima pe partea pe care s-a imprimat anterior.
  - Dacă aspectul documentelor imprimate este șters, setați sursa de hârtie țintă la <Pornit> în <Tipăr. man. pe spate (doar pt. 2-fețe)>. **▶<Tipăr. man. pe spate (doar pt. 2-fețe)>(P. 356)**
  - Dacă utilizați hârtie de format A5, este posibil ca reversul să nu fie imprimat corect.

**Încărcarea hârtiei de format personalizat**

Pentru a încărca hârtie de format personalizat sau altă hârtie al cărei format nu se găsește în marcajele pentru formate de hârtie din sertarul pentru hârtie, utilizați următoarea procedură.

- 1** Trageți în afară sertarul pentru hârtie până când se oprește și scoateți-l ridicând partea frontală a acestuia.

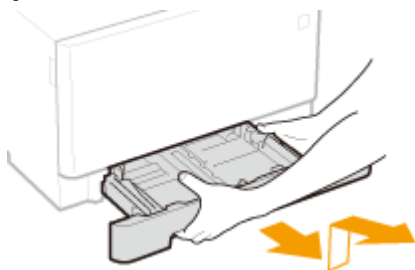

- 2** Deschideți ghidajele pentru hârtie.

- Apăsați pârghia de blocare pentru a glisa ghidajele pentru hârtie înspre exterior.

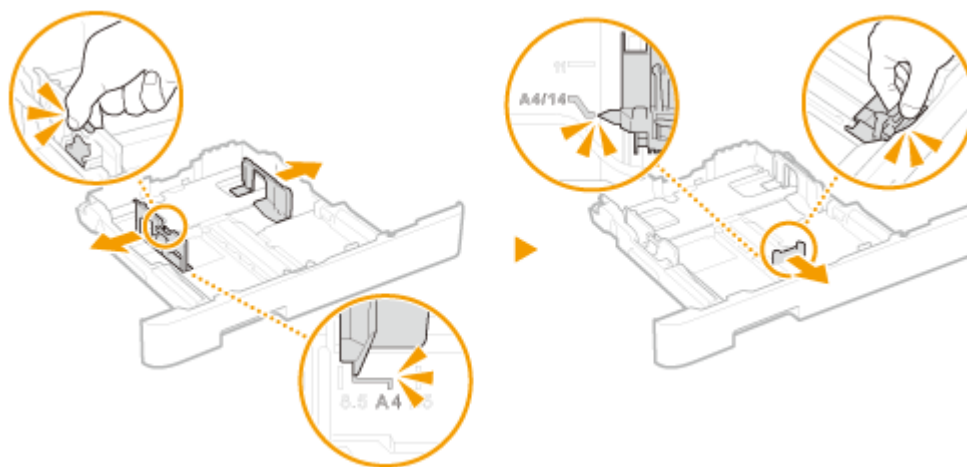

### NOTĂ:

Când se încarcă hârtie mai lungă decât formatul A4

- Apăsați pârghia de blocare și extindeți sertarul pentru hârtie.

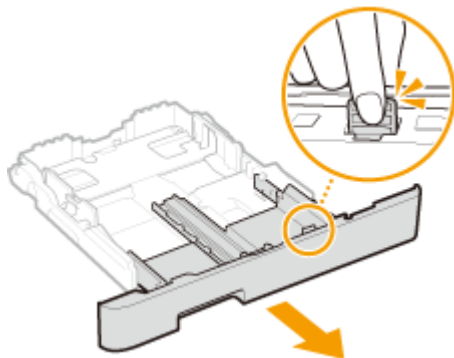

- 3** Încărcați hârtia astfel încât marginea teancului de hârtie să fie aliniată cu partea din spate a sertarului pentru hârtie.

- Încărcați hârtia cu fața de imprimat în sus.
- Aerișiți bine teancul de hârtie și loviți-l ușor de o suprafață dreaptă pentru a alinia marginile.



### IMPORTANT:

#### Nu depășiți marcajul pentru limita de încărcare la încărcarea hârtiei

- Asigurați-vă că teancul de hârtie nu depășește marcajul pentru limita de încărcare (a). Dacă încărcați prea multă hârtie pot apărea blocaje de hârtie.

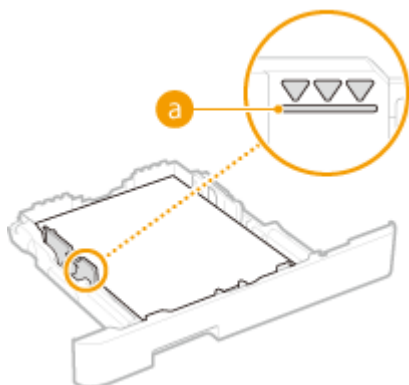

### NOTĂ:

- Când încărcați plicuri sau hârtie cu siglă, consultați **Încărcarea hârtiei pretipărite (P. 143)**.

## 4 Aliniați ghidajele pentru hârtie până la marginile hârtiei.

- Apăsăți pârghia de blocare și glisați ghidajele pentru hârtie până ce sunt aliniate la marginile hârtiei.

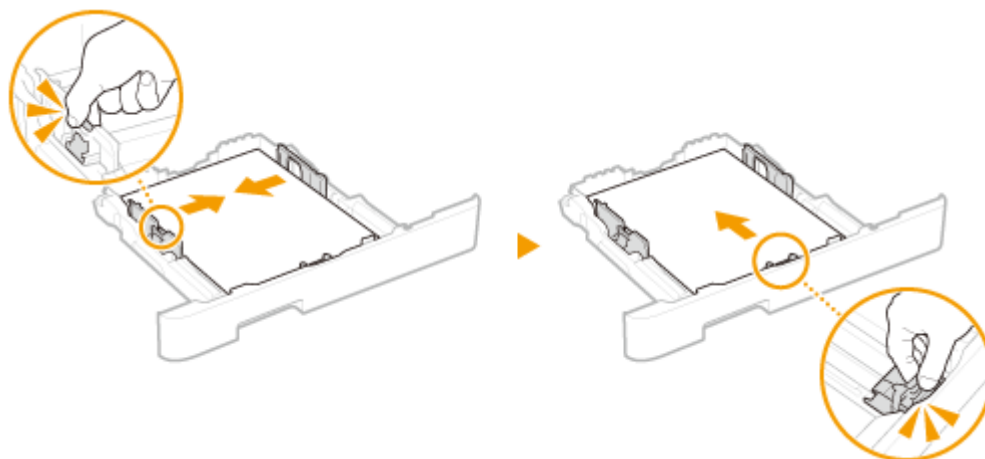

### IMPORTANT:

#### Aliniați ghidajele pentru hârtie până la marginile hârtiei

- Ghidajele pentru hârtie care sunt prea lejere sau prea strânse, pot produce alimentări incorecte sau blocaje de hârtie.

## 5 Introduceți sertarul pentru hârtie în aparat.

- Când introduceți sertarul pentru hârtie cu opțiunea <Notificare pt. verificare setări hârtie> setată la <Pornit>, se afișează un ecran de confirmare. **<Notificare pt. verificare setări hârtie> (P. 441)**

### NOTĂ:

#### Când se încarcă hârtie mai lungă decât formatul A4

- Când se introduce sertarul pentru hârtie extins, partea frontală a acestuia nu este la același nivel cu aparatul.

### » Continuați cu **► Specificarea formatului și a tipului de hârtie în sertarul pentru hârtie(P. 146)**

#### **IMPORTANT:**

##### Când modificați formatul sau tipul de hârtie

- Setările implicite din fabrică pentru formatul și tipul de hârtie sunt <A4>, respectiv <Simplă 2>. Dacă încărcați altă dimensiune sau tip de hârtie în aparat, asigurați-vă că modificați setările. Dacă nu modificați setările, aparatul nu poate imprima corect.

#### **Imprimarea pe spatele unui document imprimat (Imprimare manuală față-verso)**

- Puteți imprima pe spatele hârtiei imprimate. Îndreptați cutele hârtiei imprimate și introduceți-o în sertarul pentru hârtie sau în tava multifuncțională ( **► Încărcarea hârtiei în tava multifuncțională(P. 135)** ), cu fața de imprimat în sus (fața imprimată anterior în jos).
  - La utilizarea tăvii multifuncționale, încărcați o coală de hârtie de fiecare dată când imprimați.
  - Puteți folosi doar hârtie imprimată cu acest aparat.
  - Nu puteți imprima pe partea pe care s-a imprimat anterior.
  - Dacă aspectul documentelor imprimate este șters, setați sursa de hârtie țintă la <Pornit> în <Tipăr. man. pe spate (doar pt. 2-fețe)>. **► <Tipăr. man. pe spate (doar pt. 2-fețe)>(P. 356)**
  - Dacă utilizați hârtie de format A5, este posibil ca reversul să nu fie imprimat corect.

#### LEGĂTURI

---

- **Hârtie admisibilă(P. 499)**

# Încărcarea hârtiei în tava multifuncțională

554C-02H

Când doriți să imprimați pe hârtie care nu este încărcată în sertarul pentru hârtie, încărcați hârtie în tava universală. Încărcați hârtia folosită în mod obișnuit în sertarul pentru hârtie. **▶Încărcarea hârtiei în sertarul pentru hârtie(P. 129)**

▶Pentru LBP664Cx / LBP663Cdw(P. 135)

▶Pentru LBP623Cdw / LBP621Cw(P. 137)

Pentru LBP664Cx / LBP663Cdw

## IMPORTANT

### Asigurați-vă că ați introdus sertarul pentru hârtie

- Aparatul imprimă doar când sertarul pentru hârtie este introdus, chiar dacă hârtia este încărcată în tava multifuncțională. Se afișează un mesaj de eroare dacă încercați să imprimați fără introducerea sertarului pentru hârtie.

## NOTĂ

### Când încărcați hârtie de format A5

- La setarea formatului de hârtie, asigurați-vă de orientarea curentă a hârtiei. **▶Specificarea formatului și a tipului de hârtie în tava multifuncțională(P. 148)**

Orientarea peisaj

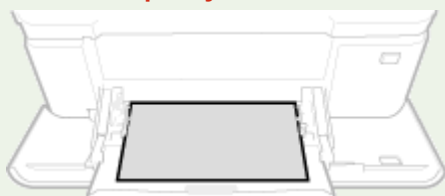

Orientarea portret

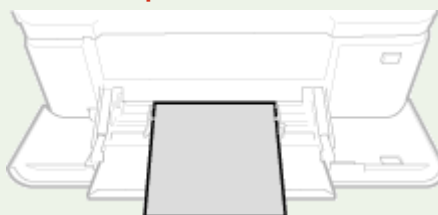

## 1 Deschideți capacul.

- Țineți de ambele părți ale capacului pentru a-l deschide.

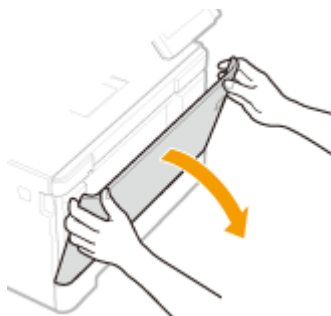

## 2 Trageți afară tava pentru hârtie.

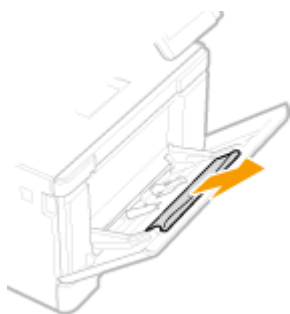

## 3 Deschideți ghidajele pentru hârtie.

- Apăsați pârghia de blocare pentru a glisa ghidajele pentru hârtie înspre exterior.

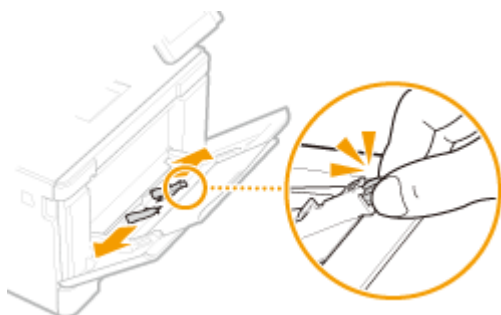

## 4 Introduceți hârtia în tava universală până ce hârtia se oprește.

- Încărcați hârtia cu fața de imprimat în sus.
- Aerisiți bine teancul de hârtie și loviți-l ușor de o suprafață dreaptă pentru a alinia marginile.

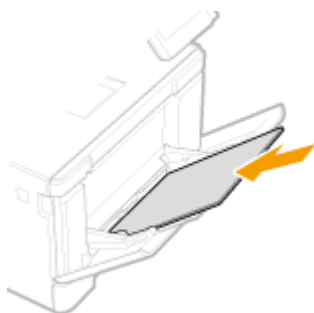

### IMPORTANT:

**Nu depășiți marcajul pentru limita de încărcare la încărcarea hârtiei**

- Asigurați-vă că teancul de hârtie nu depășește marcajul pentru limita de încărcare (a). Dacă încărcați prea multă hârtie pot apărea blocaje de hârtie.

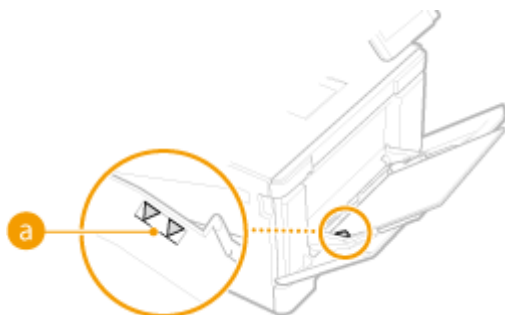

**NOTĂ:**

- Când încărcați plicuri sau hârtie cu siglă, consultați **▶Încărcarea plicurilor(P. 140)** sau **▶Încărcarea hârtiei pretipărite(P. 143)** .

**5 Aliniați ghidajele pentru hârtie până la marginile hârtiei.**

- Glisați ghidajele pentru hârtie până ce sunt aliniate la marginea hârtiei.

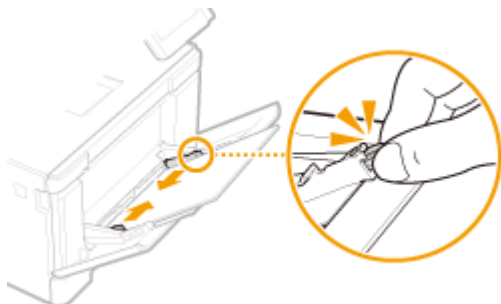
**IMPORTANT:****Aliniați ghidajele pentru hârtie până la marginile hârtiei**

- Ghidajele pentru hârtie care sunt prea lejere sau prea strânse, pot produce alimentări incorecte sau blocaje de hârtie.

**» Continuați cu ▶Specificarea formatului și a tipului de hârtie în tava multifuncțională(P. 148)****Imprimarea pe spatele unui document imprimat (Imprimare manuală față-verso)**

- Puteți imprima pe spatele hârtiei imprimate. Îndreptați cutele hârtiei imprimate și introduceți-o în sertarul pentru hârtie ( ▶**Încărcarea hârtiei în sertarul pentru hârtie(P. 129)** ) sau în tava multifuncțională, cu fața de imprimat în sus (fața imprimată anterior în jos).
  - La utilizarea tăvii multifuncționale, încărcați o coală de hârtie de fiecare dată când imprimați.
  - Puteți folosi doar hârtie imprimată cu acest aparat.
  - Nu puteți imprima pe partea pe care s-a imprimat anterior.
  - Dacă aspectul documentelor imprimate este șters, setați sursa de hârtie țintă la <Pornit> în <Tipăr. man. pe spate (doar pt. 2-fețe)>. ▶**<Tipăr. man. pe spate (doar pt. 2-fețe)>(P. 356)**
  - Dacă utilizați hârtie de format A5, este posibil ca reversul să nu fie imprimat corect.

Pentru LBP623Cdw / LBP621Cw

**IMPORTANT****Asigurați-vă că ați introdus sertarul pentru hârtie**

- Aparatul imprimă doar când sertarul pentru hârtie este introdus, chiar dacă hârtia este încărcată în fanta cu alimentare manuală. Se afișează un mesaj de eroare dacă încercați să imprimați fără introducerea sertarului pentru hârtie.

**Încărcați numai câte o foaie de hârtie odată.**

- Numai o foaie de hârtie poate fi încărcată de fiecare dată când imprimați.

## NOTĂ

### Când încărcați hârtie de format A5

- La setarea formatului de hârtie, asigurați-vă de orientarea curentă a hârtiei. ➤ **Specificarea formatului și a tipului de hârtie în tava multifuncțională (P. 148)**

**Orientarea peisaj**



**Orientarea portret**

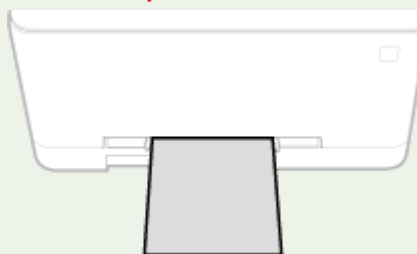

### 1 Deschideți ghidajele pentru hârtie.

- Glisați înspre exterior ghidajele pentru hârtie.



### 2 Introduceți hârtia și aliniați ghidajele pentru hârtie la lățimea hârtiei.

- Încărcați hârtia cu fața de imprimat în sus.
- Introduceți hârtia 10 mm – 20 mm în fanta cu alimentare manuală, apoi glisați ghidajele pentru hârtie înspre interior până când acestea sunt aliniate la marginea hârtiei.



#### **IMPORTANT:**

##### **Aliniați ghidajele pentru hârtie până la marginile hârtiei**

- Ghidajele pentru hârtie care sunt prea lejere sau prea strânse, pot produce alimentări incorecte sau blocaje de hârtie.

### 3 Introduceți ușor hârtia în fanta alimentatorului manual până când aceasta atinge partea din spate a fantei.

- Hârtia este trasă ușor în aparat după ce atinge partea din spate a fantei.





### IMPORTANT:

- Pentru a vă asigura că hârtia este încărcată exact, țineți-o cu ambele mâini până la finalizarea operațiunii de tragere.

### NOTĂ:

- Când încărcați plicuri sau hârtie cu siglă, consultați **▶Încărcarea plicurilor(P. 140)** sau **▶Încărcarea hârtiei pretipărite(P. 143)** .

## » Continuați cu **▶Specificarea formatului și a tipului de hârtie în tava multifuncțională(P. 148)**

### Imprimarea pe spatele unui document imprimat (Imprimare manuală față-verso)

- Puteți imprima pe spatele hârtiei imprimate. Îndreptați cutele hârtiei imprimate și introduceți-o în sertarul pentru hârtie ( **▶Încărcarea hârtiei în sertarul pentru hârtie(P. 129)** ) sau în fanta cu alimentare manuală, cu fața de imprimat în sus (fața imprimată anterior în jos).
  - Puteți folosi doar hârtie imprimată cu acest aparat.
  - Nu puteți imprima pe partea pe care s-a imprimat anterior.
  - Dacă aspectul documentelor imprimate este șters, setați sursa de hârtie țintă la <Pornit> în <Tipăr. man. pe spate (doar pt. 2-fețe)>. **▶<Tipăr. man. pe spate (doar pt. 2-fețe)>(P. 356)**
  - Dacă utilizați hârtie de format A5, este posibil ca reversul să nu fie imprimat corect.

## LEGĂTURI

- ▶**Hârtie admisibilă(P. 499)**

## Încărcarea plicurilor

554C-02J

Asigurați-vă că îndreptați plicurile ondulate înainte de a le încărca. Fiți atenți mereu la orientarea plicurilor și ce parte este în sus.

◉ Înainte de încărcarea plicurilor (P. 140)

◉ În sertarul pentru hârtie (P. 141)

◉ În tava multifuncțională (P. 141)

### NOTĂ

- Această secțiune descrie cum să încărcați plicuri în orientarea pe care o doriți, precum și procedura pe care trebuie să o definiți înainte de a încărca plicuri. Pentru o descriere a procedurii generale pentru încărcarea plicurilor în sertarul pentru hârtie sau în tava multifuncțională, consultați ◉ **Încărcarea hârtiei în sertarul pentru hârtie (P. 129)** sau ◉ **Încărcarea hârtiei în tava multifuncțională (P. 135)**.

### Înainte de încărcarea plicurilor

Urmați procedura de mai jos pentru a pregăti plicurile înainte de încărcare.

### NOTĂ

- Pe LBP623Cdw / LBP621Cw, numai câte un plic pe rând poate fi încărcat în fanta cu alimentare manuală. Parcurgeți pașii 1 – 3 din procedura de mai jos pentru a pregăti plicul pentru încărcare.

#### 1 Închideți clapeta fiecărui plic.



#### 2 Aplatizați-le pentru a scoate tot aerul și asigurați-vă că marginile sunt apăsate puternic.



#### 3 Îndreptați colțurile îndoite ale plicurilor și îndreptați zonele vălurite.

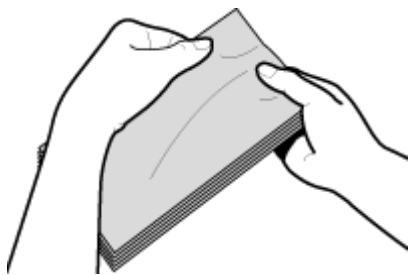

#### 4 Aliniați colțurile plicurilor pe o suprafață plată.

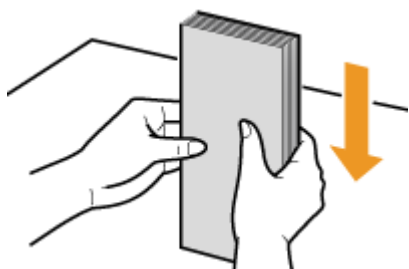

### În sertarul pentru hârtie

Încărcați plicurile Monarch, COM10, DL sau ISO-C5 în orientarea portret (cu muchiile lungi pe fiecare parte), cu partea care nu se lipește (partea din față) orientată în sus. Nu se poate imprima pe reversul plicurilor.

### NOTĂ

- Încărcați plicurile astfel încât muchia cu clapetă să fie orientată către partea stângă după cum se arată în ilustrație.

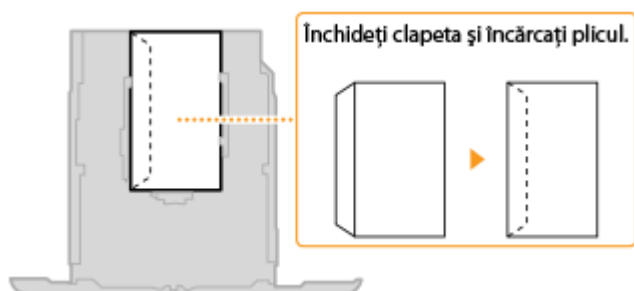

### În tava multifuncțională

Încărcați plicurile Monarch, COM10, DL sau ISO-C5 în orientarea portret (cu muchiile scurte către aparat), cu partea care nu se lipește (partea din față) orientată în sus. Nu se poate imprima pe reversul plicurilor.

### NOTĂ

- Încărcați plicurile astfel încât muchia cu clapetă să fie orientată către partea stângă după cum se arată în ilustrație.

Operații de bază

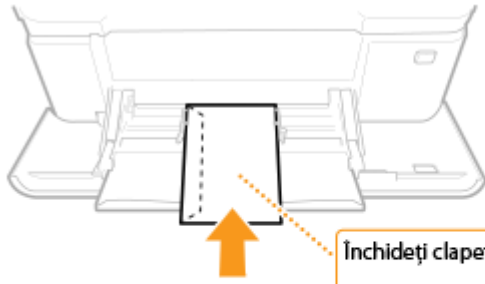

Închideți clapeta și încărcați plicul.

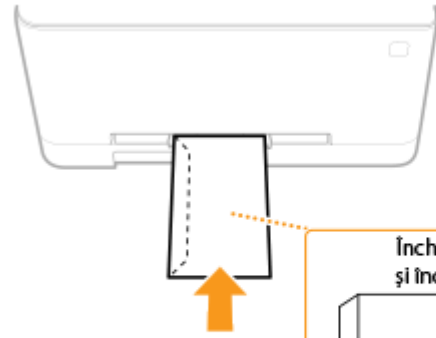

Închideți clapeta și încărcați plicul.



## Încărcarea hârtiei pretipărite

554C-02K

Când folosiți hârtie pe care a fost pretipărită o siglă, fiți atenți la orientarea hârtiei când încărcați. Încărcați hârtia în mod corespunzător astfel încât imprimarea să fie realizată pe partea corectă a hârtiei cu siglă.



► Realizarea de documente imprimate pe 1 față pe hârtie cu sigle (P. 143)

► Realizarea de documente imprimate pe 2 față pe hârtie cu sigle (P. 144)

### NOTĂ

- Această secțiune descrie în principal cum să încărcați hârtie pre-tipărită în direcția și orientarea corespunzătoare. Pentru o descriere a procedurii generale pentru încărcarea hârtiei în sertarul pentru hârtie sau în tava universală, consultați ► **Încărcarea hârtiei în sertarul pentru hârtie (P. 129)** sau ► **Încărcarea hârtiei în tava multifuncțională (P. 135)**.

### Realizarea de documente imprimate pe 1 față pe hârtie cu sigle

Încărcați hârtia cu partea cu siglă (partea pe care se imprimă documentul) îndreptată în sus.

#### Imprimarea pe hârtie cu sigle în orientarea portret

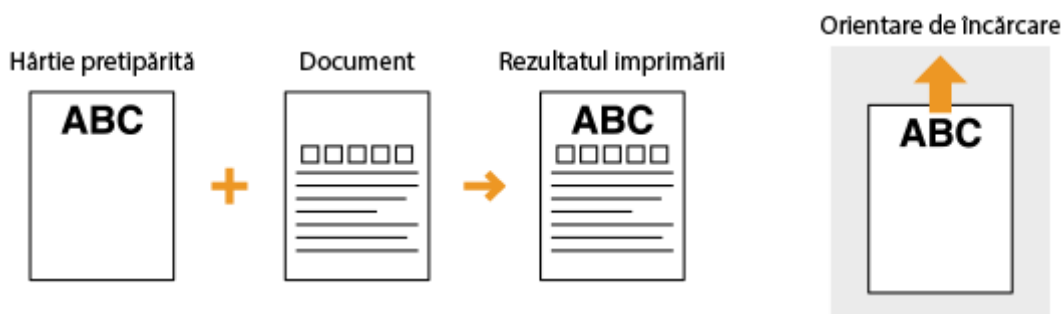

#### Imprimarea pe hârtie cu sigle în orientarea peisaj

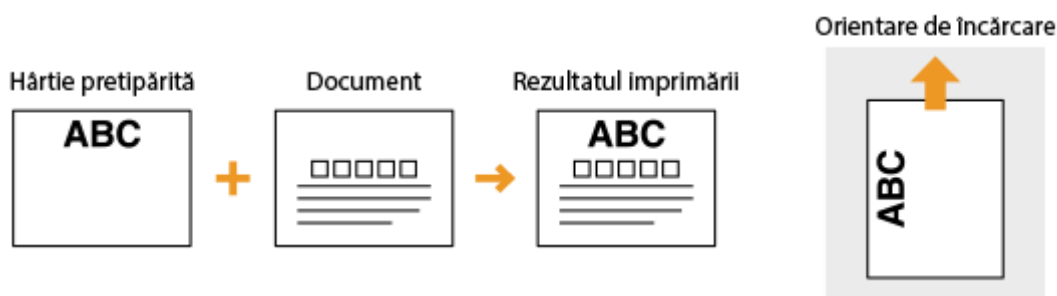

## Realizarea de documente imprimate pe 2 față pe hârtie cu sigle

Încărcați hârtia cu sigla din față (fața pe care se va imprima prima pagină a documentului) îndreptată în jos.

### Imprimarea pe hârtie cu sigle în orientarea portret

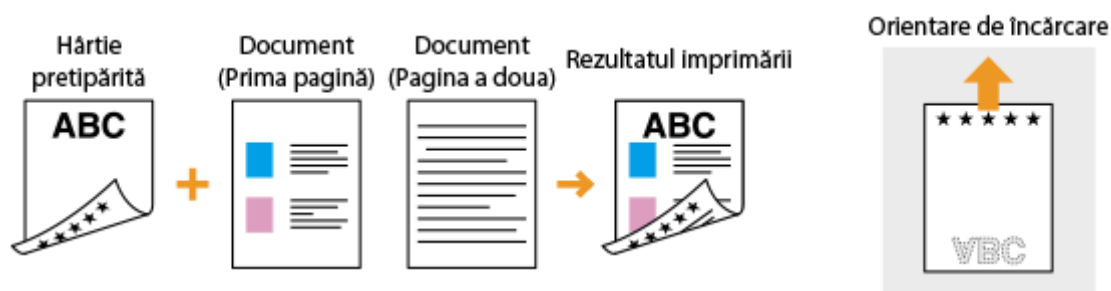

### Imprimarea pe hârtie cu sigle în orientarea peisaj

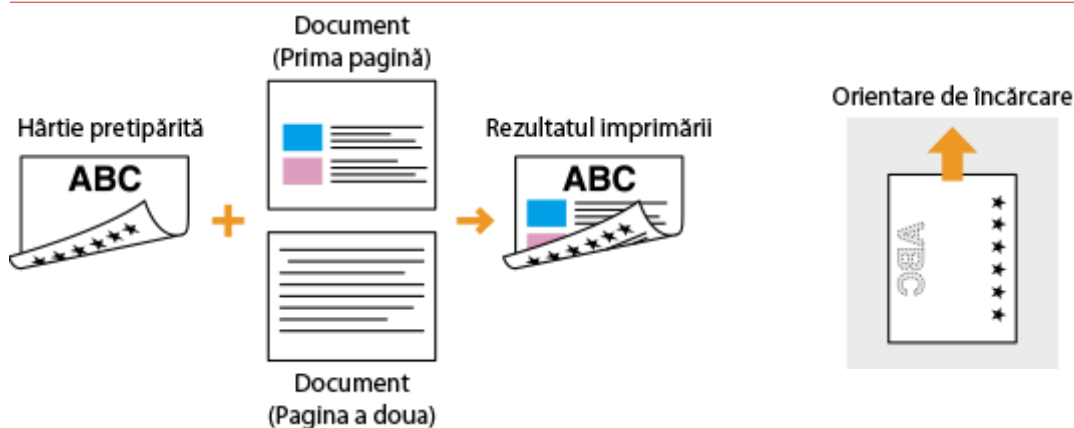

## NOTĂ

### Setarea <Comutare metodă alimentare hârtie>

- Când imprimați pe hârtie pretipărită, trebuie să modificați cum este îndreptată fața hârtiei de fiecare dată realizați imprimare pe 1-față și 2-fețe. Totuși, dacă <Comutare metodă alimentare hârtie> este setată la <Prioritate față de tipărit>, orientarea pe care o utilizați pentru încărcarea hârtiei pretipărite pentru imprimarea față-verso (cu partea cu siglă orientată în jos) poate fi utilizată și pentru imprimarea pe 1 față. Această setare este foarte folositoare atunci când imprimați frecvent atât pe 1-față, cât și pe 2-fețe. ▶ <Comutare metodă alimentare hârtie>(P. 372)

## Specificarea formatului și tipului de hârtie

---

554C-02L

Trebuie să specificați setările pentru dimensiunea și tipul hârtiei pentru a se potrivi celor pentru hârtia încărcată. Asigurați-vă că modificați setările pentru hârtie când încărcați hârtie care este diferită de cea încărcată anterior.

- ▶ **Specificarea formatului și a tipului de hârtie în sertarul pentru hârtie(P. 146)**
- ▶ **Specificarea formatului și a tipului de hârtie în tava multifuncțională(P. 148)**
- ▶ **Înregistrarea setărilor implicite de hârtie pentru tava multifuncțională(P. 151)**
- ▶ **Înregistrarea unui format de hârtie personalizat(P. 154)**
- ▶ **Limitarea formatelor de hârtie afișate(P. 156)**
- ▶ **Selectarea automată a sursei de hârtie corespunzătoare pentru fiecare funcție(P. 157)**

### IMPORTANT

- Dacă setarea nu se potrivește cu dimensiunea și tipul hârtiei încărcată, pot apărea blocaje de hârtie sau erori la imprimare.

# Specificarea formatului și a tipului de hârtie în sertarul pentru hârtie

554C-02R

**1** Selectați <Setări hârtie> din ecranul Pornire. ►Ecranul Pornire(P. 109)

**2** Selectați sertarul țintă pentru hârtie.

- Dacă este instalat și cassette feeding module opțional, este afișat și sertarul de hârtie al acestuia.

## Model panou tactil

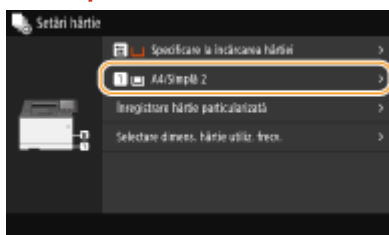

## Model LCD alb-negru

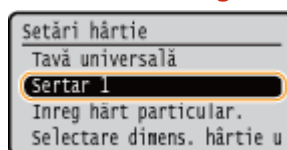

**3** Selectați formatul de hârtie.

- Dacă nu se afișează formatul de hârtie încărcat, selectați <Alte formate>.



## ■ La încărcarea hârtiei de format personalizat (Model panou tactil)

**1** Selectați <Particularizat>.

**2** Specificați lungimea părții <X> și a părții <Y>.

- Selectați <X> sau <Y> și introduceți lungimea fiecărei părți cu ajutorul tastelor numerice.



## NOTĂ:

- Dacă înregistrați formatul de hârtie pe care îl utilizați frecvent pe butoanele <S1> - <S3>, puteți să le apelați cu o singură atingere. ►Înregistrarea unui format de hârtie personalizat(P. 154)



### 3 Selectați <Aplicare>.

## NOTĂ:

### Când încărcați hârtie de format A5

- În orientarea peisaj, selectați <A5>. În orientarea portret, selectați <A5R>.

Orientarea peisaj

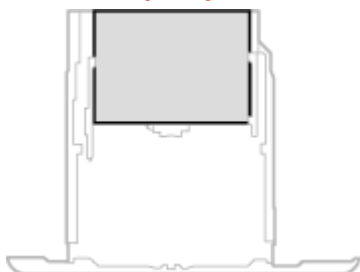

Orientarea portret

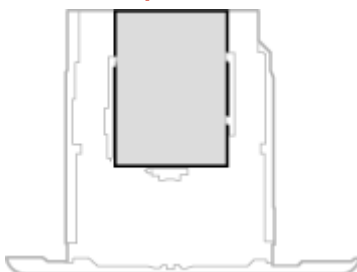

### Despre <Format liber>

- Dacă trebuie să schimbați frecvent hârtia care trebuie încărcată, setați la <Format liber>; această opțiune va reduce numărul de pași necesari pentru schimbarea de fiecare dată a setării. De asemenea, puteți afișa un mesaj de eroare când setarea din driverul de imprimantă este foarte diferită de formatul de hârtie încărcată. **▶<Acț. în caz de nep. format liber hârtie>(P. 375)**

### 4 Selectați tipul de hârtie.

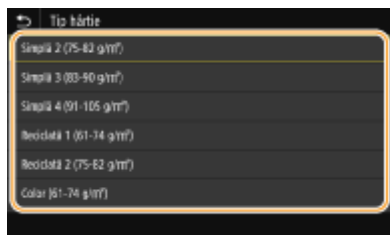

## NOTĂ:

### Despre <Liber>

- Dacă trebuie să schimbați frecvent hârtia care trebuie încărcată, setați la <Liber>; această opțiune va reduce numărul de pași necesari pentru schimbarea de fiecare dată a setării. Rețineți, oricum, că această setare îi permite aparatului să imprime chiar dacă nu există o potrivire între tipul de hârtie setat în driverul imprimantei și tipul hârtiei reale încărcată în aparat.
- Dacă setarea pentru tipul hârtie din driverul aparatului este [Auto], aparatul funcționează în același mod ca și atunci când formatul de hârtie este [Plain 1].

## LEGĂTURI

- ▶ **Încărcarea hârtiei în sertarul pentru hârtie(P. 129)**
- ▶ **Limitarea formatelor de hârtie afișate(P. 156)**
- ▶ **Hârtie admisibilă(P. 499)**
- ▶ **<Notificare pt. verificare setări hârtie>(P. 441)**

# Specificarea formatului și a tipului de hârtie în tava multifuncțională

554C-02S

Ecranul afișat aici este afișat când este încărcată hârtie în tava universală. Urmați instrucțiunile de pe ecran pentru a specifica setările care se potrivesc dimensiunii și tipului de hârtie încărcată.

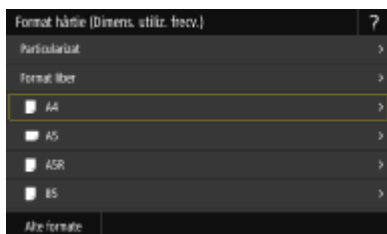

## NOTĂ

### Dacă ecranul afișat mai sus nu este afișat când încărcați hârtie

- Dacă încărcați mereu aceeași hârtie în tava universală, puteți sări peste setarea pentru hârtie dacă înregistrați dimensiunea și tipul hârtiei ca setare implicită. Când setarea implicită este înregistrată, totuși, ecranul de mai sus nu este afișat. Pentru a afișa ecranul, selectați <Specificare la încărcarea hârtiei> (▶ **Înregistrarea setărilor implicite de hârtie pentru tava multifuncțională(P. 151)** ).

## 1 Selectați formatul de hârtie.

- Dacă nu se afișează formatul de hârtie încărcat, selectați <Alte formate>.

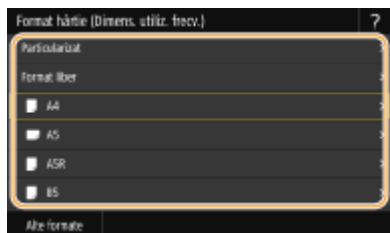

### ■ La încărcarea hârtiei de format personalizat

- 1 Selectați <Particularizat>.
- 2 Specificați lungimea părții <X> și a părții <Y>.

#### Model panou tactil

- Selectați <X> sau <Y> și introduceți lungimea fiecărei părți cu ajutorul tastelor numerice.



**NOTĂ:**

- Dacă înregistrați formatul de hârtie pe care îl utilizați frecvent pe butoanele <S1> - <S3>, puteți să le apăsați cu o singură atingere. ▶ **Înregistrarea unui format de hârtie personalizat**(P. 154)

**Model LCD alb-negru**

- Parcurgeți următorii pași în ordine: <X> ▶ introduceți lățimea hârtiei ▶ **OK** ▶ <Y> ▶ introduceți lungimea hârtiei ▶ **OK**



- 3** Selectați <Aplicare>.

**NOTĂ:****Când încărcați hârtie de format A5**

- În orientarea peisaj, selectați <A5>. În orientarea portret, selectați <A5R>.

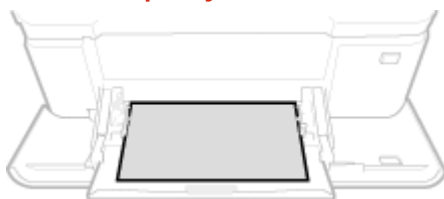
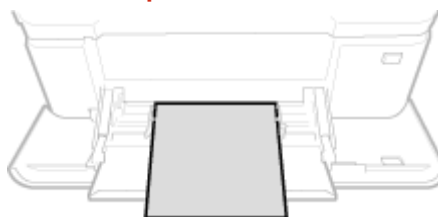
**Exemplu pentru LBP664Cx / LBP663Cdw:****Orientarea peisaj****Orientarea portret****Despre <Format liber>**

- Dacă trebuie să schimbați frecvent hârtia care trebuie încărcată, setați la <Format liber>; această opțiune va reduce numărul de pași necesari pentru schimbarea de fiecare dată a setării. De asemenea, puteți afișa un mesaj de eroare când setarea din driverul de imprimantă este foarte diferită de formatul de hârtie încărcată. ▶ **<Acț. în caz de nep. format liber hârtie>**(P. 375)

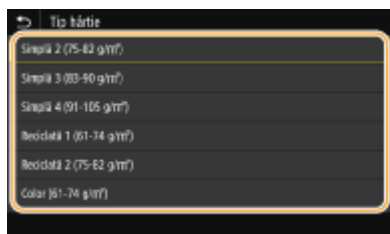
**2** Selectați tipul de hârtie.**NOTĂ:****Despre <Liber>**

- Dacă trebuie să schimbați frecvent hârtia care trebuie încărcată, setați la <Liber>; această opțiune va reduce numărul de pași necesari pentru schimbarea de fiecare dată a setării. Rețineți, oricum, că această setare îi permite aparatului să imprime chiar dacă nu există o potrivire între tipul de hârtie setat în driverul imprimantei și tipul hârtiei reale încărcată în aparat.
- Dacă setarea pentru tipul hârtie din driverul aparatului este [Auto], aparatul funcționează în același mod ca și atunci când formatul de hârtie este [Plain 1].

## LEGĂTURI

---

- ▶ **Încărcarea hârtiei în tava multifuncțională(P. 135)**
- ▶ **Limitarea formatelor de hârtie afișate(P. 156)**
- ▶ **Hârtie admisibilă(P. 499)**

# Înregistrarea setărilor implicite de hârtie pentru tava multifuncțională

554C-02U

Puteți înregistra setările implicite pentru hârtie pentru tava universală. Dacă înregistrați setările implicite veți scuti timpul dedicat specificării setărilor de fiecare dată când încărcați aceeași hârtie în tava universală.

## NOTĂ

- După ce este înregistrată setarea implicită, ecranul pentru setarea hârtiei nu este afișat când încărcați hârtie și este folosită aceeași setare mereu. Dacă încărcați o altă dimensiune de hârtie fără a modifica setările hârtiei, este posibil ca aparatul să nu imprime corect. Pentru a evita această problemă, selectați <Specificare la încărcarea hârtiei> în pasul 3, apoi încărcați hârtia.

**1** Selectați <Setări hârtie> din ecranul Pornire. ▶ Ecranul Pornire(P. 109)

**2** Selectați tava multifuncțională.

### Model panou tactil

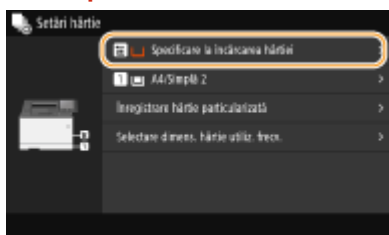

### Model LCD alb-negru

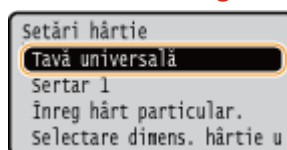

**3** Selectați formatul de hârtie.

- Dacă nu se afișează formatul de hârtie încărcat, selectați <Alte formate>.



## ■ Înregistrarea unui format de hârtie personalizat

- 1 Selectați <Particularizat>.
- 2 Specificați lungimea părții <X> și a părții <Y>.

### Model panou tactil

- Selectați <X> sau <Y> și introduceți lungimea fiecărei părți cu ajutorul tastelor numerice.



## NOTĂ:

- Dacă înregistrați formatul de hârtie pe care îl utilizați frecvent pe butoanele <S1> - <S3>, puteți să le apăsați cu o singură atingere. ▶ **Înregistrarea unui format de hârtie personalizat(P. 154)**

### Model LCD alb-negru

- Parcurgeți următorii pași în ordine: <X> ▶ introduceți lățimea hârtiei ▶ **OK** ▶ <Y> ▶ introduceți lungimea hârtiei ▶ **OK**



- 3 Selectați <Aplicare>.

## NOTĂ:

### Când încărcați hârtie de format A5

- În orientarea peisaj, selectați <A5>. În orientarea portret, selectați <A5R>.

**Exemplu pentru LBP664Cx / LBP663Cdw:**

#### Orientarea peisaj

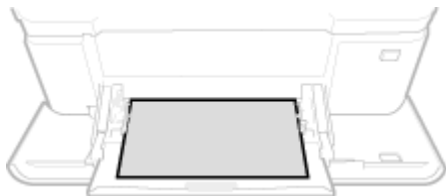

#### Orientarea portret

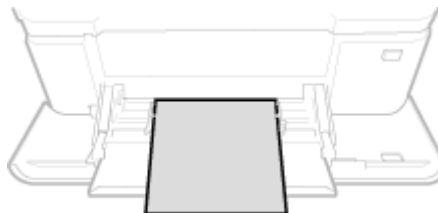

### Despre <Format liber>

- Dacă trebuie să schimbați frecvent hârtia care trebuie încărcată, setați la <Format liber>; această opțiune va reduce numărul de pași necesari pentru schimbarea de fiecare dată a setării. De asemenea, puteți afișa un mesaj de eroare când setarea din driverul de imprimantă este foarte diferită de formatul de hârtie încărcată. ▶ **<Acț. în caz de nep. format liber hârtie>(P. 375)**

## 4 Selectați tipul de hârtie.

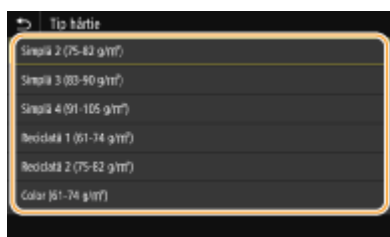

## NOTĂ:

### Despre <Liber>

- Dacă trebuie să schimbați frecvent hârtia care trebuie încărcată, setați la <Liber>; această opțiune va reduce numărul de pași necesari pentru schimbarea de fiecare dată a setării. Rețineți, oricum, că această setare îi permite aparatului să imprime chiar dacă nu există o potrivire între tipul de hârtie setat în driverul imprimantei și tipul hârtiei reale încărcată în aparat.
- Dacă setarea pentru tipul hârtie din driverul aparatului este [Auto], aparatul funcționează în același mod ca și atunci când formatul de hârtie este [Plain 1].

## LEGĂTURI

---

- ▶ **Încărcarea hârtiei în tava multifuncțională(P. 135)**
- ▶ **Limitarea formatelor de hârtie afișate(P. 156)**
- ▶ **Hârtie admisibilă(P. 499)**

# Înregistrarea unui format de hârtie personalizat

554C-02W

Puteți înregistra până la trei dimensiuni de hârtie personalizate folosite frecvent.

**1** Selectați <Setări hârtie> din ecranul Pornire. **▶ Ecranul Pornire (P. 109)**

**2** Selectați <Înregistrare hârtie particularizată>.

**3** Selectați numărul de înregistrare.

- Pe model LCD alb-negru, dacă ați selectat numărul înregistrat, selectați în continuare <Editare>.

## NOTĂ:

### Ștergerea unei setări

- Selectați numărul înregistrat, apoi selectați <Ștergere> ▶ <Da>.

**4** Specificați lungimea părții <X> și a părții <Y>.

### ■ Model panou tactil

- Selectați <X> sau <Y> și introduceți lungimea fiecărei părți cu ajutorul tastelor numerice.



### ■ Model LCD alb-negru

- Parcurgeți următorii pași în ordine: <X> ▶ introduceți lățimea hârtiei ▶ **OK** ▶ <Y> ▶ introduceți lungimea hârtiei ▶ **OK**



## NOTĂ:

### Modificarea numelui afișat al unui număr de înregistrare (Model panou tactil)

- Selectați <Nume>, introduceți numele afișat și selectați <Aplicare>.

**5** Selectați <Aplicare>.

**6** Pe model LCD alb-negru, selectați în continuare tipul de hârtie.



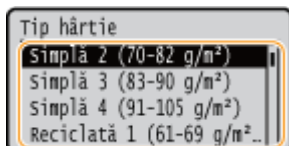

## NOTĂ:

### Despre <Liber>

- Dacă trebuie să schimbi frecvent hârtia care trebuie încărcată, setați la <Liber>; această opțiune va reduce numărul de pași necesari pentru schimbarea de fiecare dată a setării. Rețineți, oricum, că această setare îi permite aparatului să imprime chiar dacă nu există o potrivire între tipul de hârtie setat în driverul imprimantei și tipul hârtiei reale încărcată în aparat.
- Dacă setarea pentru tipul hârtie din driverul aparatului este [Auto], aparatul funcționează în același mod ca și atunci când formatul de hârtie este [Plain 1].

## Setarea la formatul personalizat înregistrat

### ■ Model panou tactil

Formatele de hârtie înregistrate în procedura de mai sus pot fi apelate când se selectează <Particularizat> în ecranul de selectare a formatului de hârtie pentru sertarul pentru hârtie sau pentru tava multifuncțională.



### ■ Model LCD alb-negru

Formatele de hârtie înregistrate în procedura de mai sus sunt afișate pe ecranul de selectare a formatului de hârtie pentru sertarul pentru hârtie sau pentru tava multifuncțională.

**Exemplu pentru tava multifuncțională:**

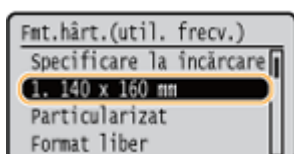

## LEGĂTURI

- 🔗 **Încărcarea hârtiei în sertarul pentru hârtie (P. 129)**
- 🔗 **Încărcarea hârtiei în tava multifuncțională (P. 135)**

## Limitarea formatelor de hârtie afișate

554C-02X

Puteți să vă asigurați că numai formatele de hârtie utilizate frecvent sunt afișate în ecranul pentru selectarea setării pentru formatul de hârtie.

- 1 **Selectați <Setări hârtie> din ecranul Pornire. ▶Ecranul Pornire(P. 109)**
- 2 **Selectați <Selectare dimens. hârtie utiliz. frecv.>.**
- 3 **Selectați sursa de hârtie pentru care doriți să se afișeze limita formatelor de hârtie.**
  - Dacă este instalat și cassette feeding module opțional, este afișat și sertarul de hârtie al acestuia.

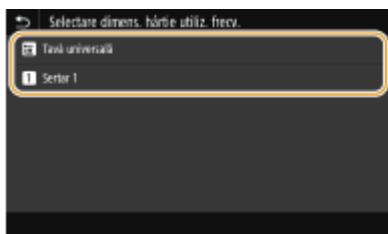

- 4 **Debifați casetele de selectare pentru formatele de hârtie care nu doriți să fie afișate.**
  - Asigurați-vă că sunt bifate numai casetele de selectare pentru formatele de hârtie utilizate frecvent.



### NOTĂ:

- Formatele de hârtie care nu sunt selectate pot fi vizualizate prin selectarea filei <Alte formate> în ecranul de selectare a setării pentru formatul de hârtie.

- 5 **Selectați <Aplicare>.**

### LEGĂTURI

- ▶Specificarea formatului și a tipului de hârtie în sertarul pentru hârtie(P. 146)
- ▶Specificarea formatului și a tipului de hârtie în tava multifuncțională(P. 148)
- ▶Înregistrarea setărilor implicite de hârtie pentru tava multifuncțională(P. 151)

## Selectarea automată a sursei de hârtie corespunzătoare pentru fiecare funcție

554C-02Y

Activați sau dezactivați funcția de selectare automată a sursei de hârtie pentru fiecare sursă de hârtie. Dacă această funcție este setată la <Pornit>, aparatul selectează automat o sursă de hârtie care este încărcată împreună cu hârtia de format corespunzător pentru fiecare lucrare de imprimare. De asemenea, când se termină hârtia din sursa de hârtie selectată, această funcție permite continuarea imprimării prin trecerea de la o sursă de hârtie la alta care este încărcată cu același format de hârtie.

- 1 **Selectați <Meniu> din ecranul Pornire. ▶ Ecranul Pornire(P. 109)**
- 2 **Selectați <Setări funcții> ▶ <Comune> ▶ <Setări alimentare hârtie>.**
- 3 **Selectați <Selectare automată sursă hârtie>/<Selectare auto sertar Pornit/Oprit>.**
- 4 **Selectați funcția țintă.**

- Când funcția țintă este imprimarea rapoartelor/listelor sau imprimarea pe suport de memorie, selectați <Alta>.

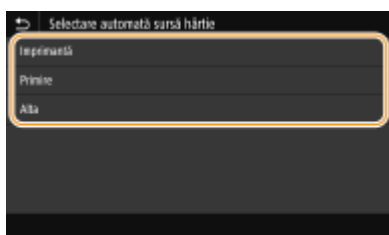

- 5 **Pentru fiecare sursă de hârtie pentru care doriți să aplicați funcția de selectare automată a sursei de hârtie, specificați <Pornit>.**

- Dacă este instalat și cassette feeding module opțional, este afișat și sertarul de hârtie al acestuia.



### ■ Model panou tactil

Pentru fiecare sursă de hârtie țintă, selectați <Pornit>.

### ■ Model LCD alb-negru

Selectați sursa de hârtie țintă ▶ <Pornit>.

### NOTĂ:

- Specificați întotdeauna <Pornit> pentru cel puțin unul dintre sertarele pentru hârtie. Dacă selectați <Oprit> pentru toate sertare, nu veți putea finaliza procedura de setare.

## **6** Selectați <Aplicare>.

## Personalizarea ecranului

---

554C-030

Pentru a facilita utilizarea ecranului Pornire, îl puteți personaliza.



### Personalizarea ecranului Pornire

---

Puteți rearanja elementele afișate și puteți personaliza ecranul prin facilitarea selectării funcțiilor. ▶  
**Personalizarea ecranului Pornire(P. 160)**

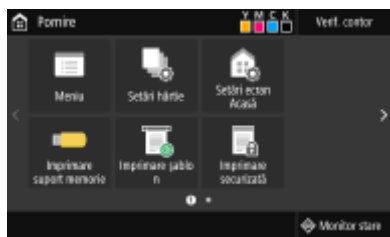

## Personalizarea ecranului Pornire

554C-031

Puteți schimba ordinea de afișare a elementelor pentru a facilita accesul la ecranul Pornire și personalizați ecranul Pornire.

- ▶ **Modificarea aranjării butoanelor (Model panou tactil)(P. 160)**
- ▶ **Schimbarea ordinii de afișare a elementelor (Model LCD alb-negru)(P. 161)**

### Modificarea aranjării butoanelor (Model panou tactil)

Pentru a facilita utilizarea butoanelor, le puteți rearanja oricum doriți. De asemenea, puteți introduce un spațiu gol în locul unui buton pentru a facilita vizualizarea ecranului Pornire.

#### 1 Selectați <Setări ecran Acasă> din ecranul Pornire. ▶ Ecranul Pornire(P. 109)

- Dacă apare ecranul de conectare, introduceți ID-ul sau codul PIN corecte. ▶ **Conectarea la aparat(P. 126)**

#### 2 Selectați <Setare ordine afișare>.

#### 3 Selectați butonul pe care doriți să îl mutați.

- Butonul selectat este evidențiat. Atingeți din nou butonul selectat pentru a-l deselecta.

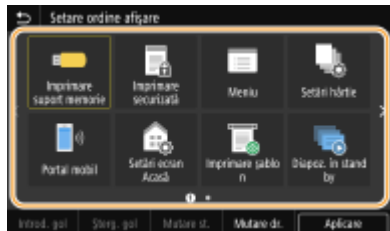

#### 4 Selectați <Mutare st.> sau <Mutare dr.>.

- Butonul se mută de câte ori îl atingeți.
- O apăsare lungă pe <Mutare st.> sau pe <Mutare dr.> deplasează butonul selectat continuu.

#### ■ Inserarea unui spațiu gol

- Când se selectează <Introd. gol>, un spațiu gol este inserat în partea stângă a butonului selectat.
- Dacă este selectat butonul de la sfârșit, este inserat un spațiu gol chiar dacă se selectează <Mutare dr.>.

#### NOTĂ:

##### Ștergerea unui spațiu gol

- Selectați spațiul gol care urmează a fi șters și selectați <Șterg. gol>.

#### 5 Selectați <Aplicare>.

## Schimbarea ordinii de afișare a elementelor (Model LCD alb-negru)

Pentru a facilita utilizarea butoanelor, puteți schimba liber ordinea de afișare a elementelor.

**1** Selectați <Ord. afiș. (Acasă)> din ecranul Pornire. ▶ Ecranul Pornire(P. 109)

**2** Utilizați ▲ / ▼ pentru a selecta elementul ce urmează a fi mutat și apăsați **OK**.

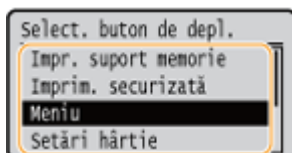

**3** Utilizați ▲ / ▼ pentru a muta în poziția țintă și apăsați **OK**.

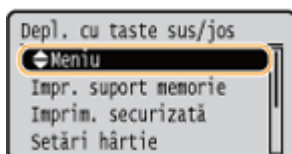

**4** Când butoanele sunt rearanjate așa cum doriți, apăsați **↵**.

### LEGĂTURI

---

▶ Operarea de bază(P. 117)

## Modificarea setărilor implicite pentru funcții

554C-032

Setările implicite sunt setările care sunt afișate când porniți aparatul. Dacă modificați aceste setări implicite să se potrivească operațiunilor pe care le realizați frecvent, puteți trece peste pașii de a specifica aceleași setări de fiecare dată când efectuați o acțiune.

### ■ Imprimarea pe suport de memorie

Pentru informații legate de elementele de setare ce se pot schimba, consultați  <Accesare setări fișiere stocate>(P. 425) .



<Meniu> ► <Setări funcții> ► <Accesare fișiere> ► <Setări suport memorie> ► <Accesare setări fișiere stocate> ► <Modificare setări implicite (Imprimare suport memorie)> ► Selectați setarea ► Schimbați valoarea implicită a elementului selectat ► <Aplicare> ► 

## NOTĂ

- Dacă selectați <Inițializare> pe fiecare ecran, puteți restabili setările implicite.

## LEGĂTURI

 **Imprimarea de la un dispozitiv de memorie USB (Imprimare de pe dispozitive de stocare)(P. 183)**



# Setarea sunetelor

554C-033

Aparatul produce sunete în mai multe situații, precum când apare un blocaj de hârtie sau o eroare. Puteți seta individual volumul pentru fiecare dintre aceste sunete.

## 1 Afișarea ecranului <Setări volum>.

### ■ Model panou tactil

Apăsați  (🔊).

### ■ Model LCD alb-negru

Selecți <Meniu> ▶ <Preferințe> ▶ <Setări volum>.

## 2 Selectați o setare.

Setare	Descriere	Acțiune
<Ton intrare>	Confirmarea sună de fiecare dată când este apăsată o tastă de pe panoul de operare sau un buton de pe ecran	Selecți <Pornit> (produce un ton) sau <Oprit> (nu produce un ton).
<Ton intrare nevalid>	Sunet produs când este realizată o operare invalidă a unei taste, ca atunci când introduceți un număr în afara intervalului disponibil pentru setare	
<Ton reprovizionare consumabile>	Sunet produs când un cartuș toner este aproape gol	
<Ton avertizare>	<p><b>Model panou tactil</b> Sunet care vă informează că a survenit o problemă la aparat, precum un blocaj de hârtie sau o operare incorectă</p> <p><b>Model LCD alb-negru</b> Sunet care vă informează că a survenit o problemă la aparat, precum un blocaj de hârtie, o operare incorectă sau apăsarea unei taste inoperabile</p>	
<Ton lucrare terminată>	Sunet produs când o operațiune precum imprimarea este finalizată	
<Avertizare economisire energie>	Sunet produs când aparatul intră sau iese din modul hibernare	

## Intrarea în modul repaus

554C-034

Funcția Mod hibernare reduce energia consumată de aparat dezactivând alimentarea din panoul de operare. Dacă pe aparat nu va fi realizată nicio operațiune pentru un anumit interval, cum ar fi în timpul pauzei de masă, puteți economisi energie apăsând  de pe panoul de operare.

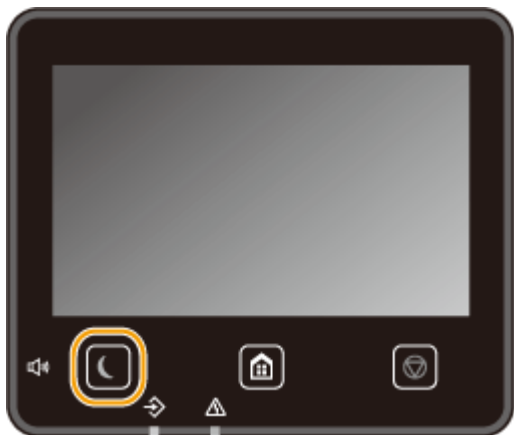

### NOTĂ

#### Când este în modul repaus

- Când aparatul intră în modul hibernare,  luminează cu galben verde.

#### Situații în care aparatul nu intră în modul hibernare

- Când aparatul este în stare de funcționare
- Când indicatorul de date este aprins sau clipește
- Când aparatul realizează o operațiune precum ajustare sau curățare
- Când apare un blocaj de hârtie
- Când este afișat ecranul meniului
- Când un mesaj de eroare este afișat pe ecran (Cu anumite excepții. Uneori aparatul intră în modul repaus când este afișat un mesaj de eroare.)
- Când se afișează ecranul pentru SSID/cheia de rețea pentru conexiune directă
- Când setările sunt importate sau exportate

### Modificarea valorii pentru timpul de repaus automat

Timp de repaus automat este o funcție care trece automat aparatul în modul repaus dacă acesta rămâne inactiv pentru o anumită perioadă de timp. Vă recomandăm să utilizați setările implicite din fabrică (  **<Setări temporizator/energie>(P. 319)** ) pentru a reduce utilizarea de energie electrică. Dacă doriți să modificați intervalul de timp care trebuie să treacă înainte ca aparatul să intre în modul de repaus automat, urmați procedura de mai jos.



<Meniu> ► <Preferințe> ► <Setări temporizator/energie> ► <Timp repaus automat> ► Setări intervalul de timp care trebuie să treacă înainte ca aparatul să intre automat în modul repaus ► <Aplicare> (OK) ► 

## Modificarea setării pentru modul repaus la ora specificată

Puteți configura o setare astfel încât aparatul să treacă în modul repaus la ora specificată. De asemenea, puteți configura o setare astfel încât modul repaus să fie activat la o anumită oră.



### Model panou tactil



<Meniu> ► <Preferințe> ► <Setări temporizator/energie> ► Selectați <Temporiz. zilnic hibernare auto> sau <Set. timp ieșire mod hibernare> ► Selectați <Pornit> în <Setați această funcție> și introduceți ora ► <Aplicare> ► 

### Model LCD alb-negru



<Meniu> ► <Preferințe> ► <Setări temporizator/energie> ► Selectați <Temporizator zilnic hibernare auto> sau <Setări timp ieșire mod hibernare> ► <Pornit> ► Introduceți ora ►  ► 

## Ieșirea din modul repaus

Puteți apăsa  sau orice altă tastă de pe panoul de operare pentru a părăsi modul repaus.

## NOTĂ

- Pentru model panou tactil, puteți atinge, de asemenea, ecranul pentru a ieși din modul repaus.

## Utilizarea unui dispozitiv de memorie USB

554C-035

Dacă utilizați un dispozitiv de memorie USB, introduceți-l în portul USB de pe aparat.

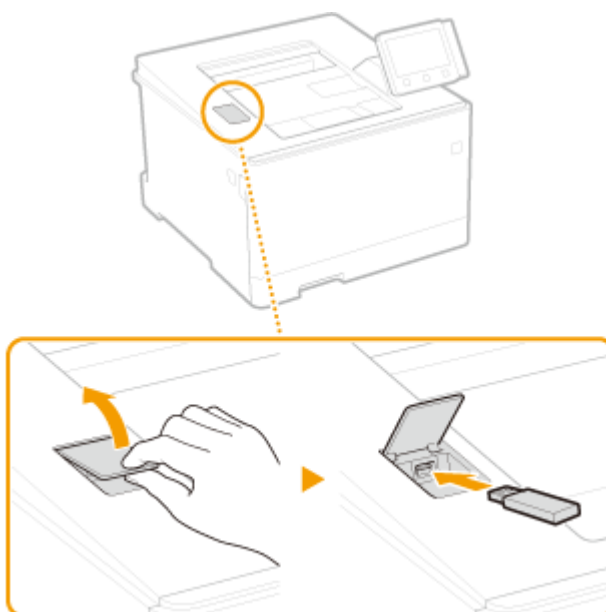

### IMPORTANT

#### Înainte de a utiliza un dispozitiv de memorie USB

- Formatele acceptate ale dispozitivului de memorie USB sunt FAT16 și FAT32.

#### Următoarele dispozitive și utilizări nu sunt acceptate:

- Dispozitivele de memorie USB care au funcții de securitate instalate
- Dispozitivele de memorie USB care nu îndeplinesc standardele USB
- Cititoare de carduri de memorie conectate prin USB
- Dispozitivele de memorie USB care sunt utilizate cu cabluri de extensie
- Dispozitive de memorie USB utilizate printr-un hub USB

#### Manevrarea dispozitivelor de memorie USB

- Asigurați-vă că dispozitivul de memorie USB este corect orientat înainte de a-l introduce. Dacă încercați să îl introduceți cu o orientare incorectă, dispozitivul de memorie și aparatul pot fi deteriorate.
- Nu scoateți, nu loviți și nu mișcați în alt mod dispozitivul de memorie USB în timpul importului sau exportului de date. De asemenea, nu opriți aparatul în timp ce procesarea nu s-a terminat.
- Este posibil să nu puteți salva corect informațiile pe anumite dispozitive de memorie USB.

### ■ Scoaterea dispozitivului de memorie USB

### IMPORTANT

- Utilizați întotdeauna următoarea procedură la scoaterea dispozitivelor USB. Utilizarea altor metode pentru scoaterea dispozitivelor de memorie USB poate duce la deteriorarea dispozitivului și a aparatului.

## Model panou tactil

---

- 1 Selectați <Monitor stare>.
- 2 Selectați <Elim. suport mem.>  
⇒ Așteptați până când se afișează mesajul <Suportul de memorie poate fi scos în siguranță.>.
- 3 Deconectați dispozitivul de memorie USB.

## Model LCD alb-negru

---

- 1 Apăsați .
- 2 Selectați <Situație aparat>.
- 3 Selectați <Scoatere suport memorie>.  
⇒ Așteptați până când se afișează mesajul <Suportul de memorie poate fi scos în siguranță.>.
- 4 Deconectați dispozitivul de memorie USB.

## LEGĂTURI

---

- 🔗 [Imprimarea de la un dispozitiv de memorie USB \(Imprimare de pe dispozitive de stocare\)\(P. 183\)](#)

# Imprimare

<b>Imprimare</b> .....	169
<b>Imprimarea de la un computer</b> .....	170
Anularea imprimării .....	172
Verificarea stării și a jurnalului de imprimare .....	175
<b>Diverse metode de imprimare</b> .....	177
Imprimarea unui document securizat cu un cod PIN (Imprimare securizată) .....	178
Imprimarea prin intermediul Imprimării securizate .....	179
Imprimarea de la un dispozitiv de memorie USB (Imprimare de pe dispozitive de stocare) .....	183
Primirea de faxuri prin Internet pentru imprimare .....	198

# Imprimare

554C-036

Există mai multe moduri de a folosi aparatul ca imprimantă: Puteți imprima documente de pe computer utilizând driverul imprimantei sau puteți imprima fișiere imagine de pe un dispozitiv de memorie USB. Folosiți funcțiile de imprimare care se potrivesc nevoilor dv.

## ■ Imprimarea de la un computer

Puteți imprima un document realizat pe calculator folosind driverul imprimantei.

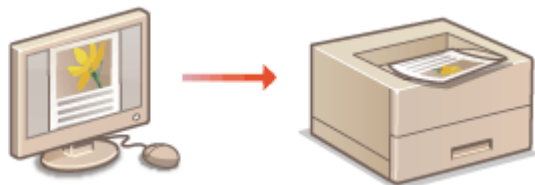

▶ **Imprimarea de la un computer(P. 170)**

## ■ Funcții utile la imprimare

Puteți atribui un cod PIN datelor de imprimat pentru a îmbunătăți securitatea sau direct fișierelor de imprimat stocate pe un dispozitiv de memorie USB.

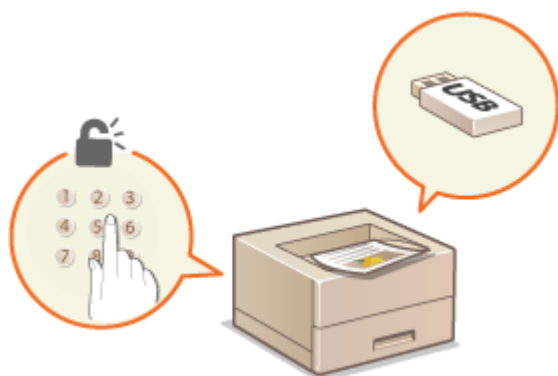

▶ **Diverse metode de imprimare(P. 177)**

### Imprimarea de la dispozitive mobile

- Conectarea dispozitivelor mobile, cum ar fi smartphone-uri sau tablete, la acest aparat oferă un mod simplu și rapid de imprimare a fotografiilor și a paginilor Web. Aparatul acceptă și Google Cloud Print™.

▶ **Legarea la dispozitive mobile(P. 202)**

▶ **Utilizarea serviciului Google Cloud Print(P. 222)**

## Imprimarea de la un computer

554C-037

Puteți imprima un document realizat cu o aplicație de pe calculator folosind driverul imprimantei. Aveți disponibile mai multe setări folosite în driverul imprimantei, precum mărire/micșorare și imprimare 2-fețe, care vă permit să imprimați documentele în mai multe moduri. Înainte de a putea folosi această funcție, trebuie să finalizați anumite proceduri, precum instalarea driverului imprimantei pe calculator. Pentru mai multe informații, consultați manualele pentru driverele relevante de pe site-ul Web cu manuale online.

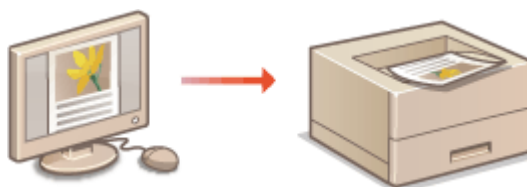

- ▶ **Despre meniul Ajutor al driverului de imprimantă(P. 170)**
- ▶ **Pentru a utiliza elementele opționale(P. 170)**
- ▶ **Operațiuni de bază de imprimare(P. 170)**

### Despre meniul Ajutor al driverului de imprimantă

Dacă faceți clic pe [Help] pe ecranul driverului de imprimantă, se afișează ecranul Ajutor. Pe acest ecran, puteți vedea descrierile detaliate care nu sunt în Ghidul utilizatorului.

### Pentru a utiliza elementele opționale

Dacă cassette feeding module opțional se atașează la aparat după instalarea driverului imprimantei, efectuați următoarea operațiune în driverul de imprimantă.

## IMPORTANT

- Pentru a realiza următoarea procedură, conectați-vă la computer cu un cont de administrator.



Deschideți folderul de imprimante ( ▶ **Afișare Director Imprimantă(P. 522)** ) ▶ Faceți clic dreapta pe pictograma driverului de imprimantă pentru acest aparat ▶ [Proprietăți imprimantă] sau [Proprietăți] ▶ fila [Device Settings] ▶ [Paper Source] ▶ Selectați cassette feeding module din [1-Cassette Feeding Unit] din [Optional Drawer/Cassette] ▶ [OK] ▶ [OK]

### Operațiuni de bază de imprimare

Această secțiune descrie cum să imprimați un document de pe calculator folosind driverul imprimantei.

## NOTĂ

### Setările pentru hârtie pe aparat

- În mod normal, este necesară specificarea formatului de hârtie și tipul pentru hârtia încărcată în fiecare sursă de hârtie înainte de a continua imprimarea.



- 1** Deschideți un document într-o aplicație și afișați fereastra pentru imprimare.
- 2** Selectați driverul de imprimantă pentru acest aparat și faceți clic pe [Preferințe] sau pe [Proprietăți].
- 3** Specificați setările pentru imprimare necesare și faceți clic pe [OK].
  - Schimbați fila conform setărilor.

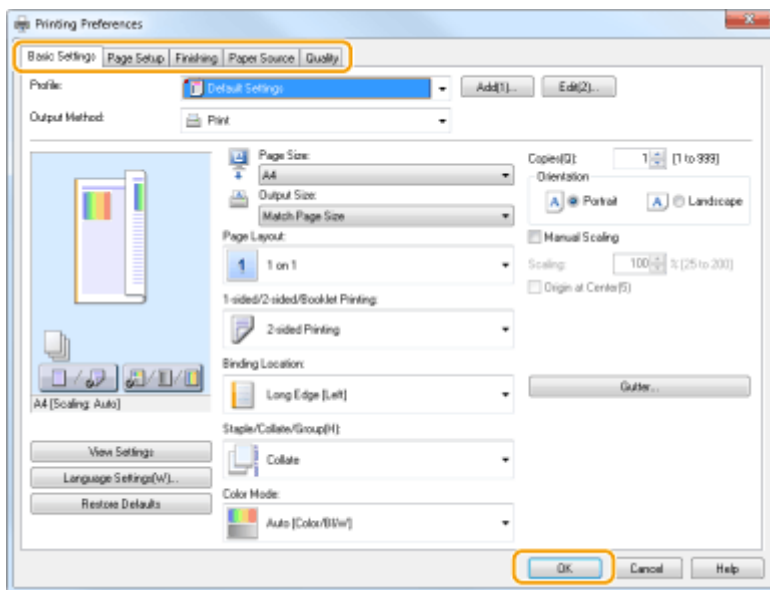

**4** Faceți clic pe [Imprimare] sau [OK].

⇒ Începe imprimarea.

- Dacă doriți să anulați imprimarea, consultați **Anularea imprimării(P. 172)** .

**LEGĂTURI**

- ▶ **Verificarea stării și a jurnalului de imprimare(P. 175)**
- ▶ **Când imprimați din aplicația Magazin Windows(P. 528)**

# Anularea imprimării

554C-038

Puteți anula imprimarea din calculator sau de la panoul de operare al aparatului.

► **De la calculator(P. 172)**

► **De la panoul de operare(P. 173)**

## De la calculator

Puteți anula imprimarea de la simbolul imprimantei afișat în bara sistemului de pe desktop.

### 1 Faceți dublu-clic pe simbolul imprimantei.



#### NOTĂ:

Când nu este afișat simbolul imprimantei

- Deschideți folderul imprimantei ( ► **Afișare Director Imprimantă(P. 522)** ), faceți clic dreapta pe pictograma driverului de imprimantă pentru acest aparat și faceți clic pe [Se vizualizează ce se imprimă] (sau faceți dublu clic pe pictograma driverului de imprimantă pentru acest aparat).

### 2 Selectați documentul pe care doriți să îl anulați și faceți clic pe [Document]

► [Revocare].

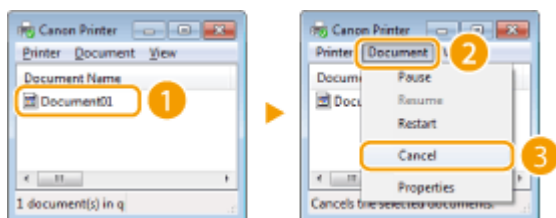

### 3 Faceți clic pe [Da].

⇒ Imprimarea documentului selectat este anulată.

#### NOTĂ

- Este posibil ca anumite pagini să mai fie imprimate după ce anulați imprimarea.

## SFATURI

### Anularea din Remote UI (IU la distanță)

- Puteți anula imprimarea din pagina [Job Status] din Remote UI (IU la distanță): ► **Verificarea stării curente a documentelor imprimate(P. 287)**

## Anularea dintr-o aplicație

- În anumite aplicații apare un ecran ca cel de mai jos. Puteți anula imprimarea dacă faceți clic pe [Revocare].

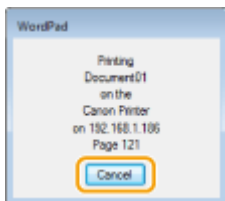

## De la panoul de operare

Anulați imprimarea utilizând  sau <Monitor stare> ()

- Apăsați  pentru a anula

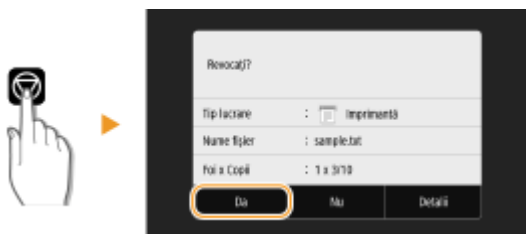

### Dacă pe ecran se afișează o listă de documente când se apasă

Selecționați documentul pe care doriți să-l anulați și selecționați <Revocare> ► <Da>.



- Verificați starea lucrării de imprimare înainte de anulare

### Model panou tactil



<Monitor stare> ► <Lucrare de tipărire> ► Selecționați documentul din fila <Stare lucrare tipărire> ► <Revocare> ► <Da>

### Model LCD alb-negru



 ► <Lucrare de tipărire> ► <Stare lucrare> ► Selecționați documentul ► <Revocare> ► Da

## NOTĂ

- Este posibil ca anumite pagini să mai fie imprimate după ce anulați imprimarea.

## LEGĂTURI

---

- ▶ **Operațiuni de bază de imprimare(P. 170)**
- ▶ **Verificarea stării și a jurnalului de imprimare(P. 175)**

## Verificarea stării și a jurnalului de imprimare

554C-039

Puteți verifica statutul actual al imprimării și jurnalele pentru documentele imprimate.

### IMPORTANT

- Când <Afișare jurnal activități> este setat la <Oprit>, nu puteți verifica jurnalele de imprimare. ►<Afișare jurnal activități>(P. 440)

#### Folositor în următoarele cazuri

- Când documentele nu vă sunt imprimate pentru o perioadă mare de timp, probabil că doriți să vedeți lista de așteptare a documentelor care așteaptă să fie imprimate.
- Când nu puteți găsi documentele care ați crezut că au fost imprimate, probabil că veți dori să vedeți dacă a apărut o eroare.

**1** Apăsați <Monitor stare> (🔍).

**2** Selectați <Lucrare de tipărire>.

**3** Verificați stările și jurnalele de imprimare.

#### ■ Pentru a verifica starea imprimării

**1** Fila <Stare lucrare tipărire>/<Stare lucrare> ► Selectați documentul pentru care doriți să verificați starea.

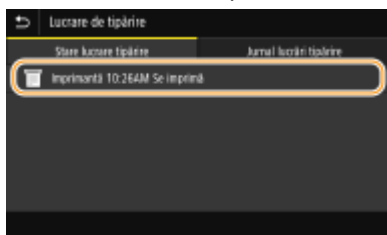

►► Afișează informații detaliate despre document.

#### ■ Pentru a verifica jurnalele de imprimare

**1** Fila <Jurnal lcr. tipărire>/<Jurnal activități> ► Selectați documentul pentru care doriți să verificați jurnalul.

- Se afișează <OK> la imprimarea unui document și <Eroare> la neimprimarea unui document deoarece a fost anulat sau a apărut o eroare.



►► Afișează informații detaliate despre document.

- Numele documentului sau numele utilizatorului afișat este posibil să fie altul decât documentul sau numele utilizatorului adevărat.

## NOTĂ:

**Când se afișează un număr din trei cifre în caz de <Eroare>**

- Acest număr reprezintă un cod de eroare. Pentru mai multe informații, consultați „Remediarea problemelor (FAQ)” de pe site-ul web cu manualul online.

## LEGĂTURI

---

- **Operațiuni de bază de imprimare(P. 170)**
- **Anularea imprimării(P. 172)**

## Diverse metode de imprimare

554C-03A

Această secțiune descrie modul de imprimare a unui document prin adăugarea unui cod PIN, modul de imprimare a unui fișier stocat pe un dispozitiv de memorie USB fără a utiliza driverul de imprimantă și modul de primire și de imprimare a faxurilor prin Internet.

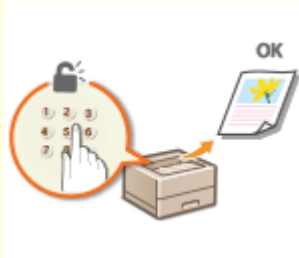

► **Imprimarea unui document securizat cu un cod PIN (Imprimare securizată)(P. 178)**

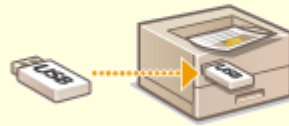

► **Imprimarea de la un dispozitiv de memorie USB (Imprimare de pe dispozitive de stocare)(P. 183)**



► **Primirea de faxuri prin Internet pentru imprimare(P. 198)**

## Imprimarea unui document securizat cu un cod PIN (Imprimare securizată)

---

554C-03C

Setând un PIN unui document când îl imprimați dintr-un calculator, acesta este reținut în memoria aparatului și nu este imprimat până ce nu este introdus PIN-ul corect în panoul de operare al aparatului. Această funcție este denumită „Imprimare securizată” și documentul care este protejat de PIN este denumit „document securizat”. Utilizarea Imprimării securizate ajută la imprimarea sigură a documentelor confidențiale.

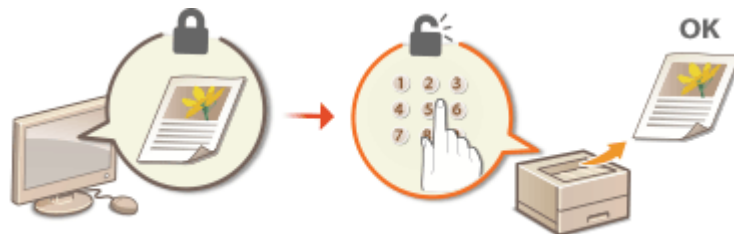

► **Imprimarea prin intermediul Imprimării securizate(P. 179)**



## Imprimarea prin intermediul Imprimării securizate

554C-03E

Această secțiune descrie cum să imprimați un document dintr-o aplicație ca document securizat. Prima parte a acestei secțiuni descrie cum să trimiteți un document securizat către aparat și a doua parte a acestei secțiuni descrie cum să imprimați documentul securizat la aparat.

- ▶ **Trimiterea unui document securizat de la un computer către aparat(P. 179)**
- ▶ **Imprimarea documentelor securizate(P. 180)**
- ▶ **Modificarea perioadei de valabilitate pentru documentele securizate(P. 180)**

### Trimiterea unui document securizat de la un computer către aparat

- 1** Deschideți un document într-o aplicație și afișați fereastra pentru imprimare.
- 2** Selectați driverul de imprimantă pentru acest aparat și faceți clic pe [Preferințe] sau pe [Proprietăți].
- 3** Selectați [Secured Print] în [Output Method].

⇒ Se afișează ecranul pop-up [Information]. Verificați mesajul și faceți clic pe [Da] sau pe [Nu].

- 4** Specificați setările pentru imprimare necesare și faceți clic pe [OK].

- Schimbați fila conform setărilor.

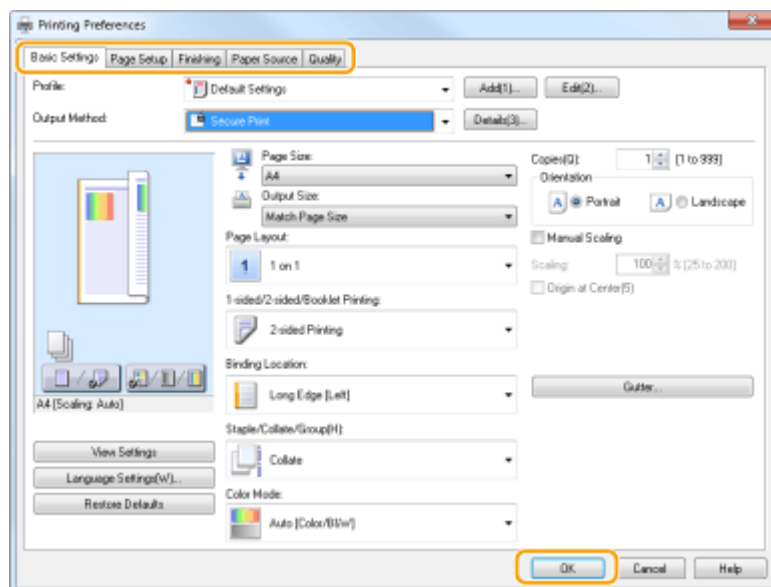

- 5** Faceți clic pe [Imprimare] sau [OK].

⇒ După ce documentul securizat este trimis către aparat, este menținut în memoria aparatului și așteaptă să fie imprimat.

## Imprimarea documentelor securizate

Imprimă documente securizate trimise către aparat. După trecerea unei perioade de valabilitate ( ► **Modificarea perioadei de valabilitate pentru documentele securizate(P. 180)** ), documentul securizat va fi șters din memoria aparatului și nu va mai putea fi imprimat.

### NOTĂ

- Dacă nu sunt imprimate documentele securizate, acestea ocupă memoria și pot bloca aparatul, care nu va mai putea imprima nici măcar documentele normale (nesecurizate). Imprimați documentele securizate cât de repede puteți.
- Puteți verifica volumul de memorie utilizat pentru documentele securizate.  
<Monitor stare> (  ) ► <Informații dispozitiv>/<Situație aparat> ► <Mem. utiliz. pt. imprim. securiz.>

### 1 Selectați <Imprimare securizată> din ecranul Pornire. ► **Ecranul Pornire(P. 109)**

### 2 Selectați documentul securizat de imprimat.

- Pe model panou tactil, bifați caseta de selectare pentru documentul securizat care trebuie imprimat și selectați <Start>. Puteți selecta mai multe documente care au același cod PIN.

### NOTĂ:

#### Dacă este afișat un ecran pentru selectarea utilizatorului

- Dacă sunt stocate în memorie documente securizate de la doi sau mai mulți utilizatori, se afișează ecranul pentru selectarea utilizatorilor înaintea ecranului pentru selectarea fișierelor. Selectați numele de utilizator.

#### Ștergerea unui document securizat

- Pe model panou tactil, puteți șterge în mod colectiv mai multe documente. Bifați caseta de selectare pentru documentul securizat care trebuie șters și selectați <Ștergere>.

### 3 Introduceți codul PIN și apăsați <Aplicare> ( ).

- Pe model panou tactil, când selectați mai multe documente care au coduri PIN diferite în pasul 2, se afișează un mesaj. Selectați <Închidere> și selectați din nou documentele securizate din pasul 2.

►► Înțepe imprimarea.

- Dacă doriți să anulați imprimarea, selectați <Revocare> ► <Da>.

## Modificarea perioadei de valabilitate pentru documentele securizate

Puteți modifica perioada de valabilitate din momentul când datele documentului securizat sunt trimise către aparat până în momentul când acestea sunt șterse într-o anumită perioadă de timp.

## ■ Pentru Model panou tactil

**1** Selectați <Meniu> din ecranul Pornire. ▶Ecranul Pornire(P. 109)

**2** Selectați <Setări funcții>.

**3** Selectați <Tipărire securizată>.

- Dacă apare ecranul de conectare, introduceți ID-ul sau codul PIN corecte. ▶Conectarea la aparat(P. 126)

**4** Selectați <Timp ștergere tipăr. securizată>.

### NOTĂ:

Când nu se poate selecta <Timp ștergere tipăr. securizată>

- Setări <Utilizare imprimare securiz.> la <Pornit>.

Dezactivarea imprimării securizate

- Setări <Utilizare imprimare securiz.> la <Oprit>, apoi reporniți aparatul.

**5** Specificați intervalul pentru care sunt păstrate documentele securizate pe aparat și selectați <Aplicare>.

- Documentele securizate sunt șterse din memoria aparatului dacă nu sunt imprimate înainte ca intervalul specificat aici să expire.

**6** Selectați <Aplicare>.

**7** Selectați <OK>.

**8** Reporniți aparatul. ▶Repornirea aparatului(P. 105)

## ■ Pentru Model LCD alb-negru

**1** Selectați <Meniu> din ecranul Pornire. ▶Ecranul Pornire(P. 109)

**2** Selectați <Setări funcții>.

**3** Selectați <Imprimare securizată>.

- Dacă apare ecranul de conectare, introduceți ID-ul sau codul PIN corecte. ▶Conectarea la aparat(P. 126)

## 4 Selectați <Timp ștergere imprimare securizată>.

### NOTĂ:

**Dacă <Timp ștergere imprimare securizată> nu se poate selecta**

- Setați <Utilizare Imprimare securizată> la <Pornit>, reporniți aparatul, apoi reîncepeți procedura de setare.

**Dezactivarea imprimării securizate**

- Setați <Utilizare Imprimare securizată> la <Oprit>, apoi reporniți aparatul.

## 5 Specificați intervalul pentru care sunt păstrate documentele securizate.

- Documentele securizate sunt șterse din memoria aparatului dacă nu sunt imprimate înainte ca intervalul specificat aici să expire.

## 6 Apăsați .

### LEGĂTURI

---

- ▶ [Verificarea stării și a jurnalului de imprimare\(P. 175\)](#)
- ▶ [Restricționarea imprimării de la un computer\(P. 277\)](#)

## Imprimarea de la un dispozitiv de memorie USB (Imprimare de pe dispozitive de stocare)

554C-03F

Puteți imprima direct fișiere conectând un dispozitiv de memorie USB la aparat. Folosind această funcție, puteți imprima fără a folosi un calculator. Pentru mai informații despre dispozitivele de memorie USB disponibile și despre modul de introducere/scoatere a unui dispozitiv de memorie USB, consultați **Utilizarea unui dispozitiv de memorie USB(P. 166)** .

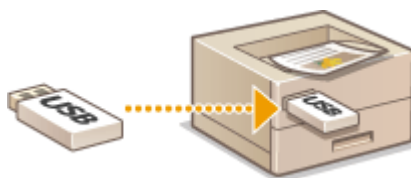

- ▶ **Imprimarea unui fișier de la un dispozitiv de memorie USB în Model panou tactil(P. 183)**
- ▶ **Imprimarea unui fișier de la un dispozitiv de memorie USB în Model LCD alb-negru(P. 191)**

### IMPORTANT

- Trebuie să setați <Utilizare funcție imprimare> la <Pornit>. ▶ **<Setări suport memorie>(P. 434)**

### Imprimarea unui fișier de la un dispozitiv de memorie USB în Model panou tactil

**1** Selectați <Imprimare suport memorie> din ecranul Pornire. ▶ **Ecranul Pornire(P. 109)**

**2** Bifați caseta de selectare pentru fișierul pe care doriți să îl imprimați.

- Puteți selecta mai multe fișiere.

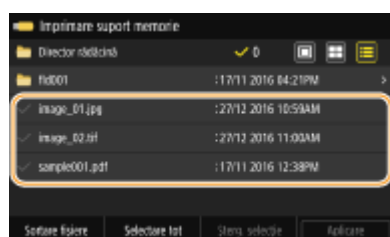

- Pentru a șterge o selecție, selectați din nou fișierul pe care l-ați selectat (✓).
- Dacă selectați un folder, se afișează conținutul acestuia. Pentru a reveni la folderul de la nivelul superior, selectați .

### NOTĂ:

- Folderele și fișierele aflate la un nivel de cinci directoare nu vor fi afișate.
- Când treceți la alt director, selecțiile anterioare de fișiere vor fi șterse.

## ■ Pentru a selecta toate fișierele

- 1 Selectați <Selectare tot>.
  - Pentru a șterge toate selecțiile, selectați <Șterg. selecție>.
- 2 Dacă sunt combinate tipuri de fișiere, selectați <Fișiere JPEG/TIFF> sau <Fișiere PDF>.

## ■ Pentru a modifica metoda de afișare a fișierelor

Puteți selecta metoda de afișare a fișierelor din „Previzualizare”/„Miniatură”/„Detalii”.

### Previzualizare

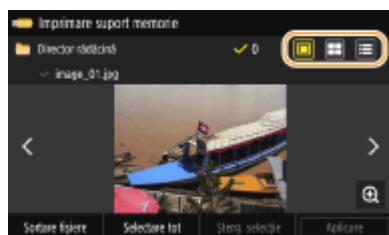

### Miniatură

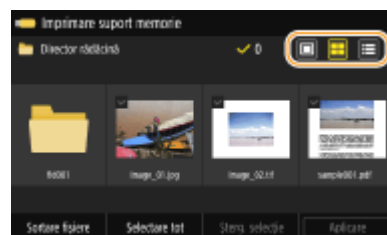

### Detalii

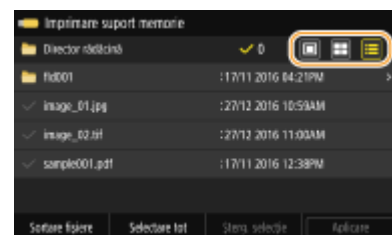

## NOTĂ:

- Puteți specifica metoda de afișare a fișierelor pentru a afișa ecranul <Imprimare suport memorie>. ▶ <Setări implicite afișare>(P. 432)

## ■ Pentru a modifica ordinea de sortare a fișierelor

Puteți modifica ordinea de sortare a fișierelor de pe un dispozitiv de memorie USB.

## NOTĂ:

- Puteți specifica o setare pentru sortare, cum ar fi <Nume (Crescător)> sau <Dată/Oră (Crescător)> ca setare implicită pentru ordinea de sortare a fișierelor. ▶ <Setări implicite sortare fișiere>(P. 433)

- 1 Selectați <Sortare fișiere>.
- 2 Selectați criteriul pentru sortarea fișierelor.

## NOTĂ:

- Când selectați <Dată/Oră (Crescător)> sau <Dată/Oră (Descrescător)>, fișierele sunt sortate în funcție de data și ora modificării acestora.

## 3 Selectați <Aplicare>.

## 4 Specificați setările de imprimare după caz.

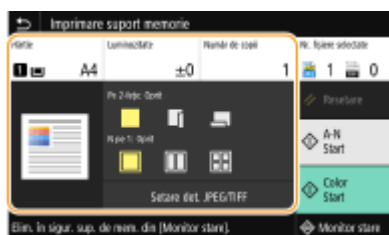

- Puteți selecta <Resetare> pentru a restabili toate setările implicite de imprimare.

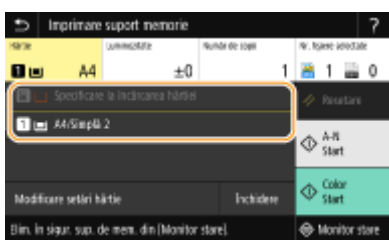

## <Hârtie>

Selecțaiți sursa de hârtie ce conține hârtia care doriți să fie folosită pentru imprimare.



	Utilizează hârtia care este încărcată în tava multifuncțională pentru a imprima fișiere.
	Utilizează hârtia care este încărcată în sertarul pentru hârtie (Sertarul 1) al aparatului pentru a imprima fișiere.

## NOTĂ:

- Dacă este instalat și cassette feeding module opțional, este afișat și sertarul de hârtie al acestuia.
- La specificarea altor setări de imprimare, selecțaiți <Închidere>.

## <Luminozitate>

Puteți modifica luminozitatea imprimărilor.



## NOTĂ:

- La specificarea altor setări de imprimare, selecțaiți <Închidere>.

## <Număr de copii>

Introduceți numărul de copii.





## NOTĂ:

- La specificarea altor setări de imprimare, selecțaiți <Închidere>.

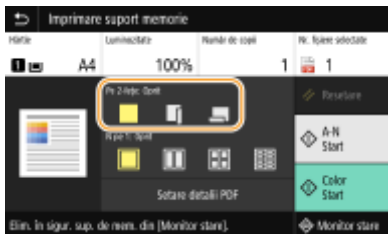
## <Tipărire pe 2-fețe>

Puteți selecta imprimarea pe 1 față sau imprimarea pe 2 fețe.



	<p>Imprimă pe o față a hârtiei.</p>
	<p>Imprimă pe ambele fețe ale hârtiei astfel încât paginile imprimate să fie deschise orizontal când sunt legate.</p> 
	<p>Imprimă pe ambele fețe ale hârtiei astfel încât paginile imprimate să fie deschise vertical când sunt legate.</p> 

## NOTĂ:





- Este posibil ca opțiunea <Tipărire pe 2-fețe> să nu fie disponibilă cu anumite formate sau tipuri de hârtie. ▶  
**Hârtie admisibilă(P. 499)**

## <N pe 1>

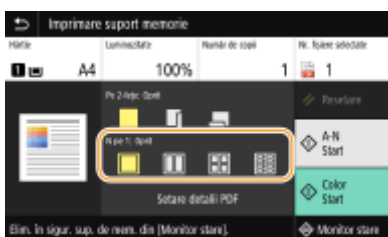
- Opțiunea <N pe 1> nu este disponibilă pentru imprimarea fișierelor TIFF.

Puteți selecta modelul „N pe 1” pentru a imprima mai multe pagini cu imaginii pe o parte a colii de hârtie.



	<p>Nu se aplică modelul N pe 1.</p>
	<p>Imprimă două pagini cu imagini pe o față a colii de hârtie.</p>
	<p>Imprimă patru pagini cu imagini pe o față a colii de hârtie.</p>
 <p>(numai PDF)</p>	<p>Imprimă opt pagini cu imagini pe o față a colii de hârtie.</p>

## NOTĂ:



- Pentru un fișier PDF, puteți imprima 9 sau 16 pagini cu imagini pe o parte a colii de hârtie utilizând <N pe 1> în <Setare detalii PDF>.

### <Setare det. JPEG/TIFF>

Puteți modifica setările de imprimare pentru imaginile JPEG și TIFF.



### <Tipărire pe 2-fețe>

Puteți realiza imprimări pe 2-fețe. Selectați poziția pentru legare.

### <N pe 1> (numai fișiere JPEG)

Imprimă date pentru mai multe pagini cu imagini pe aceeași parte a colii de hârtie. Puteți specifica numărul de pagini de imprimat pe o parte a unei coli de hârtie. De exemplu, pentru a imprima patru pagini pe o parte a unei coli de hârtie, selectați <4 pe 1>.

### <Tip original>

Puteți selecta tipul originalului în funcție de imaginea pe care doriți să o imprimați.

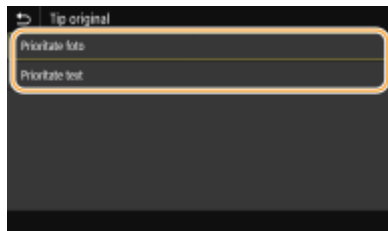

### <Prioritate foto>

Oferă prioritate imprimării uniforme a imaginilor.

### <Prioritate text>

Oferă prioritate imprimării textului mai clar.

### <Semitonuri>

Puteți selecta metoda de imprimare utilizată pentru a reproduce semitonurile (intervalul intermediar între zonele mai luminoase și mai întunecate ale unei imagini) pentru o calitate optimă a imaginii.

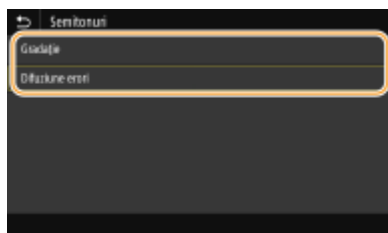

### <Gradație>

Imprimă imagini cu gradații fine, cum ar fi imagini de la aparate foto digitale, cu o finisare fină.

### <Difuziune erori>

Acest mod este potrivit pentru a imprima date cu text și linii subțiri sau linii curbe de date CAD etc.

## NOTĂ:

- Stabilitatea texturii și a tonerului fixat poate fi redusă atunci când se utilizează funcția <Difuziune erori>.

### <Setare detalii PDF>

Puteți modifica setările de imprimare pentru fișiere PDF.



### <Tipărire pe 2-fețe>

Puteți realiza imprimări pe 2-fețe. Selectați poziția pentru legare.

### <N pe 1>

Imprimă date pentru mai multe pagini cu imagini pe aceeași parte a colii de hârtie. Puteți specifica numărul de pagini de imprimat pe o parte a unei coli de hârtie. De exemplu, pentru a imprima patru pagini pe o parte a unei coli de hârtie, selectați <4 pe 1>.

### <Interval imprimare>

Specificați paginile pe care doriți să le imprimați.

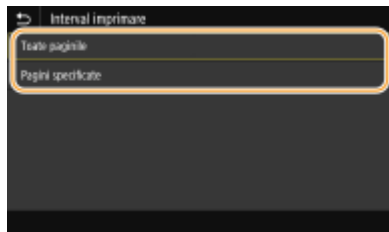

#### <Toate paginile>

Imprimă toate paginile.

#### <Pagini specificate>

Specificați intervalul de pagini pe care doriți să le imprimați. Introduceți valoarea dorită în fiecare din <Pagină de început> și <Pag. de sfârșit> și selectați <Aplicare>.

## IMPORTANT:

- Când intervalul de pagini specificat nu corespunde niciuneia dintre paginile fișierului PDF, imprimarea nu se efectuează.

### <Mărire/Micșorare la format hârtie>

Specificați dacă să se mărească sau să se micșoreze documentul original în funcție de gama de hârtie pentru imprimare. Rețineți că mărirea/micșorarea dimensiunii nu va afecta raportul de aspect al documentului original.

### <Mărire zonă de tipărit>

Specificați dacă să se extindă intervalul de imprimare la formatul hârtiei.

## NOTĂ:

- Dacă setați la <Pornit>, este posibil ca o parte din datele de imprimat să nu fie imprimate în zonele de margine sau este posibil ca hârtia să fie murdărită parțial în funcție de document.

### <Imprimare comentarii>

Această setare specifică dacă să imprimați notițele din fișierul PDF.

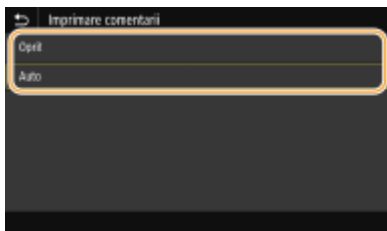

#### <Oprit>

Nu imprimă adnotări.

#### <Auto>

Imprimă numai acele adnotări care sunt specificate a fi imprimate în fișierul PDF.

### <Parolă pentru deschidere documente>

Puteți imprima fișiere PDF protejate cu parolă prin introducerea parolei necesare pentru a le deschide. Introduceți parola și selectați <Aplicare>.

### <Alte setări>

#### <Semitonuri>

Puteți selecta metoda de imprimare utilizată pentru a reproduce semitonurile (intervalul intermediar între zonele mai luminoase și mai întunecate ale unei imagini) pentru o calitate optimă a imaginii. Puteți face această setare pentru fiecare dintre tipurile de imagine incluse într-un document. Pentru descrierea setării, consultați [▶<Semitonuri>\(P. 415\)](#) .

#### <Text negru pur>

Puteți imprima un text negru ale cărei informații de culoare sunt „R=G=B=0%”, „C=M=Y=100%” sau „C=M=Y=0%/K=100%”, utilizând numai tonerul K (negru). Pentru descrierea setării, consultați [▶<Text negru pur>\(P. 410\)](#) .

#### <Supraimprimare în negru>

Specificați metoda de imprimare utilizată când un text negru se suprapune pe un fundal colorat sau o figură colorată. Pentru descrierea setării, consultați [▶<Supraimprimare în negru>\\*1\(P. 410\)](#) .

#### <Profil sursă RGB>

Selectați profilul sursă pentru potrivirea culorilor pentru a imprima informații RGB, în funcție de monitorul pe care îl folosiți. Pentru descrierea setării, consultați [▶<Profil sursă RGB>\(P. 411\)](#) .

#### <Profil simulare CMYK>

Această setare vă permite să specificați ținta de simulare pentru a imprima informațiile CMYK (Cyan Magenta Galben Negru). Aparatul convertește informațiile CMYK într-un model color CMYK dependent de dispozitiv în funcție de această simulare. Pentru descrierea setării, consultați [▶<Profil simulare CMYK>\(P. 412\)](#) .

#### <Utilizare profil cu tonuri de gri>

Specificați dacă se convertește datele gri în date CMYK (cyan, magenta, galben și negru) utilizând profilul de tonuri de gri al aparatului. Pentru descrierea setării, consultați [▶<Utilizare profil cu tonuri de gri>\(P. 412\)](#) .

#### <Profil de ieșire>

Selectați profilul corespunzător pentru datele de imprimat. Această opțiune poate fi specificată pentru fiecare tip de imagine dintr-un document. Pentru descrierea setării, consultați [▶<Profil de ieșire>\(P. 413\)](#) .

#### <Metodă de combinare>

Selectați elementul care va avea prioritate la ajustarea culorilor în <Profil sursă RGB>. Pentru descrierea setării, consultați [▶<Metodă de combinare>\(P. 414\)](#) .

**<Supraimprimare compozit>**

Specificați dacă se supraimprimă datele CMYK, cu supraimprimarea specificată, ca imprimate compuse. Pentru descrierea setării, consultați **<Supraimprimare compozit>(P. 416)** .

**<Conversie tonuri de gri>**

Specificați modul de imprimare a datelor color în alb-negru. Pentru descrierea setării, consultați **<Conversie tonuri de gri>(P. 416)** .

**<Calitate tipărire>****<Densitate>**

Ajustați densitatea tonerului care urmează a fi utilizat pentru imprimare. Pentru descrierea setării, consultați **<Densitate>(P. 377)** .

**<Economisire toner>**

Dacă se selectează <Pornit>, se imprimă în modul de economisire a tonerului. Selectați <Pornit> când doriți să verificați așezarea în pagină sau alte caracteristici ale aspectului înainte de imprimarea finală a unei lucrări mari. Pentru descrierea setării, consultați **<Economisire toner>(P. 378)** .

**<Gradație>**

Specificați metoda de procesare utilizată pentru a reproduce gradația. <Mare 2> oferă o gradație mai fină decât <Mare 1>. Pentru descrierea setării, consultați **<Gradație>(P. 378)** .

**<Reglaj fin densitate>**

Când liniile fine sau textul mic sunt estompate, creșteți densitatea pentru a rezulta o imprimare mai puțin estompată. Pentru descrierea setării, consultați **<Reglaj fin densitate>(P. 379)** .

**<Rezoluție>**

Specificați rezoluția pentru procesarea datelor de imprimat. Pentru descrierea setării, consultați **<Rezoluție>(P. 379)** .

**<Mod ajustare specială>**

Selectați modul de imprimare a datelor cu o finisare fină. În cazul în care calitatea documentului imprimat nu este acceptabilă în <Mod 1> (implicit), încercați alt mod. Pentru descrierea setării, consultați **<Mod ajustare specială>(P. 379)** .

**<Corecție volum toner>**

Când volumul tonerului pentru text sau linii depășește valoarea limită a aparatului, corectați-l, astfel încât acesta să nu depășească valoarea limită. Pentru descrierea setării, consultați **<Corecție volum toner>(P. 380)** .

**<Control linie>**

Specificați metoda de procesare utilizată pentru a reproduce linii. Pentru descrierea setării, consultați **<Control linie>(P. 381)** .

**<Reglare lățime>**

Configurați o setare pentru imprimarea textului sau a liniilor în caractere îngroșate. Pentru descrierea setării, consultați **<Reglare lățime>(P. 381)** .

**<Ajustare avansată>**

Configurați setarea de finisare pentru a imprima conturul elementelor grafice (de ex., ilustrații create cu ajutorul aplicațiilor) sau textul cu finisare fină. <Nivel 2> aplică un efect mai puternic de finisare decât <Nivel 1>. Puteți aplica setarea separat pentru text și grafice. Pentru descrierea setării, consultați **<Ajustare avansată>(P. 382)** .

**<Ajustare gradație>**

Configurați setarea de finisare pentru a imprima gradația (densitatea color) elementelor grafice (de ex., ilustrații create cu ajutorul aplicațiilor) sau imagini cu structură bitmap cu finisare fină. <Nivel 2> aplică un efect mai puternic de finisare decât <Nivel 1>. Puteți aplica setarea separat pentru elemente grafice și imagini. Pentru descrierea setării, consultați **<Ajustare gradație>(P. 383)** .

**5 Selectați <Start>.**

► Dacă se selectează <A-N>, se începe imprimarea alb-negru. Dacă se selectează <Color>, se începe imprimarea color.

- Dacă doriți să anulați imprimarea, selectați <Revocare> ► <Da>.

## SFATURI

- Dacă doriți să imprimați mereu cu aceleași setări: ► **Imprimarea pe suport de memorie(P. 162)**

## Imprimarea unui fișier de la un dispozitiv de memorie USB în Model LCD alb-negru

**1** Selectați <Impr. suport memorie> din ecranul Pornire. ► **Ecranul Pornire(P. 109)**

**2** Selectați <Selectare fișier și tipărire>.

### NOTĂ:

#### <Tipărire index>

- Puteți imprima imagini în miniatură ale fișierelor JPEG stocate pe un dispozitiv de memorie USB. Pentru a imprima imagini în miniatură, selectați <Tipărire index> de pe ecran, apoi treceți la pasul următor.

#### <Sortare fișiere>

- Puteți schimba ordinea de sortare a fișierelor la selectarea unui fișier care urmează să fie imprimat.
- Pentru informații legate de modul de afișare a fișierelor pe baza acelorași criterii de fiecare dată, consultați ► **<Setări implicite sortare fișiere>(P. 433)** .

**3** Selectați fișierul de imprimat și apăsați **OK**.

- Puteți selecta mai multe fișiere.

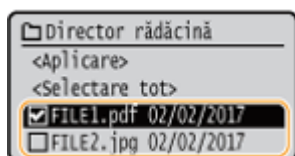

- Pentru a șterge o selecție, selectați din nou fișierul pe care l-ați selectat (✓) și apăsați **OK**.
- Dacă selectați un folder, se afișează conținutul acestuia. Pentru a reveni la folderul de la nivelul superior, selectați **↶**.

### NOTĂ:

- Directoarele și fișierele aflate la un nivel de trei directoare nu vor fi afișate.
- Când treceți la alt director, selecțiile anterioare de fișiere vor fi șterse.

### ■ Pentru a selecta toate fișierele

**1** Selectați <Selectare tot>.

- Pentru a șterge toate selecțiile, selectați <Ștergere tot>.

**2** Dacă sunt combinate tipuri de fișiere, selectați <JPEG/TIFF> sau <PDF>.

**4** Selectați <Aplicare>.

## 5 Specificați setările de imprimare după caz.

- Selectați elementul pe care doriți să îl setați.

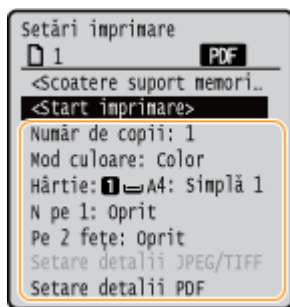

### <Număr de copii>

Specificați numărul de copii. Introduceți o cantitate cu ajutorul tastelor numerice și apăsați **OK**.

### <Mod culoare>

Selectați dacă să se imprime datele alb-negru sau color.

### <Hârtie>

Selectați sursa de hârtie ce conține hârtia care doriți să fie folosită pentru imprimare.

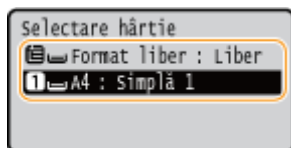

	Utilizează hârtia care este încărcată în tava multifuncțională pentru a imprima fișiere.
	Utilizează hârtia care este încărcată în sertarul pentru hârtie (Sertarul 1) al aparatului pentru a imprima fișiere.

## NOTĂ:

- Dacă este instalat și cassette feeding module opțional, este afișat și sertarul de hârtie al acestuia.

### <N pe 1>

- Opțiunea <N pe 1> nu este disponibilă pentru imprimarea fișierelor TIFF.

Imprimă date pentru mai multe pagini cu imagini pe aceeași parte a colii de hârtie. Puteți specifica numărul de pagini de imprimat pe o parte a unei coli de hârtie. De exemplu, pentru a imprima patru pagini pe o parte a unei coli de hârtie, selectați <4 pe 1>.

### <Pe 2 fețe>

Puteți realiza imprimări pe 2-fețe. Selectați poziția pentru legare.

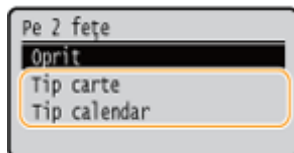

**<Tip carte>**

Imprimă pe ambele fețe ale hârtiei astfel încât paginile imprimate să fie deschise orizontal când sunt legate.



**<Tip calendar>**

Imprimă pe ambele fețe ale hârtiei astfel încât paginile imprimate să fie deschise vertical când sunt legate.



**NOTĂ:**

- Este posibil ca opțiunea <Pe 2 fețe> să nu fie disponibilă cu anumite formate sau tipuri de hârtie. ► **Hârtie admisibilă (P. 499)**

**<Setare detalii JPEG/TIFF>**

Puteți modifica setările de imprimare pentru imaginile JPEG și TIFF.

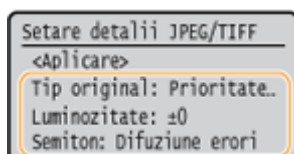

**<Tip original>**

Puteți selecta tipul originalului în funcție de imaginea pe care doriți să o imprimați.

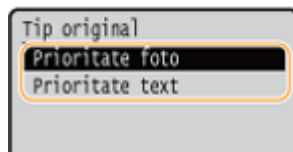

**<Prioritate foto>**

Oferă prioritate imprimării uniforme a imaginilor.

**<Prioritate text>**

Oferă prioritate imprimării textului mai clar.

**<Luminozitate>**

Puteți ajusta luminozitatea imaginilor. Ajustați luminozitatea și apăsați **OK**.

**NOTĂ:**

- Puteți seta opțiunea <Luminozitate> a fișierelor TIFF doar când sunt comprimate JPEG.

### <Semitonuri>

Puteți selecta metoda de imprimare utilizată pentru a reproduce semitonurile (intervalul intermediar între zonele mai luminoase și mai întunecate ale unei imagini) pentru o calitate optimă a imaginii.

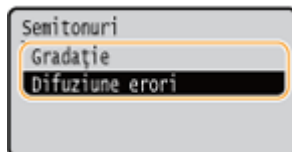

#### <Gradație>

Imprimă imagini cu gradații fine, cum ar fi imagini de la aparate foto digitale, cu o finisare fină.

#### <Difuziune erori>

Acest mod este potrivit pentru a imprima date cu text și linii subțiri sau linii curbe de date CAD etc.

## NOTĂ:

- Stabilitatea texturii și a tonerului fixat poate fi redusă atunci când se utilizează funcția <Difuziune erori>.

### <Setare detalii PDF>

Puteți modifica setările de imprimare pentru fișiere PDF.

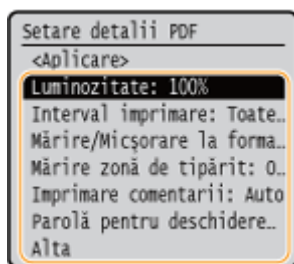

#### <Luminozitate>

Puteți ajusta luminozitatea imaginilor. Ajustați luminozitatea și apăsați **OK**.

#### <Intervall imprimare>

Specificați paginile pe care doriți să le imprimați.

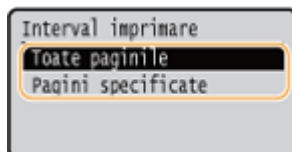

#### <Toate paginile>

Imprimă toate paginile.

#### <Pagini specificate>

Specificați intervalul de pagini pe care doriți să le imprimați. Introduceți valoarea dorită în fiecare din <Prima pagină> și <Ultima pagină> folosind tastele numerice și selectați <Aplicare>.

## IMPORTANT:

- Când intervalul de pagini specificat nu corespunde niciuneia dintre paginile fișierului PDF, imprimarea nu se efectuează.

#### <Mărire/Micșorare la format hârtie>



Specificați dacă să se mărească sau să se micșoreze documentul original în funcție de gama de hârtie pentru imprimare. Rețineți că mărirea/micșorarea dimensiunii nu va afecta raportul de aspect al documentului original.

### <Mărire zonă de tipărit>

Specificați dacă să se extindă intervalul de imprimare la formatul hârtiei.

## NOTĂ:

- Dacă setați la <Pornit>, este posibil ca o parte din datele de imprimat să nu fie imprimate în zonele de margine sau este posibil ca hârtia să fie murdărită parțial în funcție de document.

### <Imprimare comentarii>

Această setare specifică dacă să imprimați notițele din fișierul PDF.

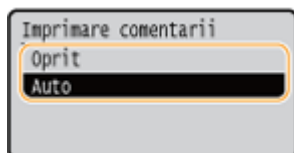

#### <Oprit>

Nu imprimă adnotări.

#### <Auto>

Imprimă numai acele adnotări care sunt specificate a fi imprimate în fișierul PDF.

### <Parolă pentru deschidere documente>

Puteți imprima fișiere PDF protejate cu parolă prin introducerea parolei necesare pentru a le deschide. Introduceți parola și selectați <Aplicare>.

### <Alta>

#### <Semitonuri>

Puteți selecta metoda de imprimare utilizată pentru a reproduce semitonurile (intervalul intermediar între zonele mai luminoase și mai întunecate ale unei imagini) pentru o calitate optimă a imaginii. Puteți face această setare pentru fiecare dintre tipurile de imagine incluse într-un document. Pentru descrierea setării, consultați [▶<Semitonuri>\(P. 415\)](#) .

#### <Text negru pur>

Puteți imprima un text negru ale cărei informații de culoare sunt „R=G=B=0%”, „C=M=Y=100%” sau „C=M=Y=0%/K=100%”, utilizând numai tonerul K (negru). Pentru descrierea setării, consultați [▶<Text negru pur>\(P. 410\)](#) .

#### <Supraimprimare în negru>

Specificați metoda de imprimare utilizată când un text negru se suprapune pe un fundal colorat sau o figură colorată. Pentru descrierea setării, consultați [▶<Supraimprimare în negru>\\*1\(P. 410\)](#) .

#### <Profil sursă RGB>

Selectați profilul sursă pentru potrivirea culorilor pentru a imprima informații RGB, în funcție de monitorul pe care îl folosiți. Pentru descrierea setării, consultați [▶<Profil sursă RGB>\(P. 411\)](#) .

#### <Profil simulare CMYK>

Această setare vă permite să specificați ținta de simulare pentru a imprima informațiile CMYK (Cyan Magenta Galben Negru). Aparatul convertește informațiile CMYK într-un model color CMYK dependent de dispozitiv în funcție de această simulare. Pentru descrierea setării, consultați [▶<Profil simulare CMYK>\(P. 412\)](#) .

#### <Utilizare profil cu tonuri de gri>

Specificați dacă se convertește datele gri în date CMYK (cyan, magenta, galben și negru) utilizând profilul de tonuri de gri al aparatului. Pentru descrierea setării, consultați [▶<Utilizare profil cu tonuri de gri>\(P. 412\)](#) .

#### <Profil de ieșire>

Selectați profilul corespunzător pentru datele de imprimat. Această opțiune poate fi specificată pentru fiecare tip de imagine dintr-un document. Pentru descrierea setării, consultați [▶<Profil de ieșire>\(P. 413\)](#) .

#### <Metodă de combinare>

Selectați elementul care va avea prioritate la ajustarea culorilor în <Profil sursă RGB>. Pentru descrierea setării, consultați [▶<Metodă de combinare>\(P. 414\)](#) .

#### <Supraimprimare compozit>

Specificați dacă se supraimprimă datele CMYK, cu supraimprimarea specificată, ca imprimate compuse. Pentru descrierea setării, consultați [▶<Supraimprimare compozit>\(P. 416\)](#) .

#### <Conversie tonuri de gri>

Specificați modul de imprimare a datelor color în alb-negru. Pentru descrierea setării, consultați [▶<Conversie tonuri de gri>\(P. 416\)](#) .

#### <Calitate tipărire>

##### <Densitate>

Ajustați densitatea tonerului care urmează a fi utilizat pentru imprimare. Pentru descrierea setării, consultați [▶<Densitate>\(P. 377\)](#) .

##### <Corecție volum toner>

Când volumul tonerului pentru text sau linii depășește valoarea limită a aparatului, corecți-l, astfel încât acesta să nu depășească valoarea limită. Pentru descrierea setării, consultați [▶<Corecție volum toner>\(P. 380\)](#) .

##### <Economisire toner>

Dacă se selectează <Pornit>, se imprimă în modul de economisire a tonerului. Selectați <Pornit> când doriți să verificați așezarea în pagină sau alte caracteristici ale aspectului înainte de imprimarea finală a unei lucrări mari. Pentru descrierea setării, consultați [▶<Economisire toner>\(P. 378\)](#) .

##### <Gradație>

Specificați metoda de procesare utilizată pentru a reproduce gradația. <Mare 2> oferă o gradație mai fină decât <Mare 1>. Pentru descrierea setării, consultați [▶<Gradație>\(P. 378\)](#) .

##### <Reglaj fin densitate>

Când liniile fine sau textul mic sunt estompate, creșteți densitatea pentru a rezulta o imprimare mai puțin estompată. Pentru descrierea setării, consultați [▶<Reglaj fin densitate>\(P. 379\)](#) .

##### <Rezoluție>

Specificați rezoluția pentru procesarea datelor de imprimat. Pentru descrierea setării, consultați [▶<Rezoluție>\(P. 379\)](#) .

##### <Mod ajustare specială>

Selectați modul de imprimare a datelor cu o finisare fină. În cazul în care calitatea documentului imprimat nu este acceptabilă în <Mod 1> (implicit), încercați alt mod. Pentru descrierea setării, consultați [▶<Mod ajustare specială>\(P. 379\)](#) .

##### <Control linie>

Specificați metoda de procesare utilizată pentru a reproduce linii. Pentru descrierea setării, consultați [▶<Control linie>\(P. 381\)](#) .

##### <Reglare lățime>

Configurați o setare pentru imprimarea textului sau a liniilor în caractere îngroșate. Pentru descrierea setării, consultați [▶<Reglare lățime>\(P. 381\)](#) .

##### <Ajustare avansată>

Configurați setarea de finisare pentru a imprima conturul elementelor grafice (de ex., ilustrații create cu ajutorul aplicațiilor) sau textul cu finisare fină. <Nivel 2> aplică un efect mai puternic de finisare decât <Nivel 1>. Puteți aplica setarea separat pentru text și grafice. Pentru descrierea setării, consultați [▶<Ajustare avansată>\(P. 382\)](#) .

##### <Ajustare gradație>

Configurați setarea de finisare pentru a imprima gradația (densitatea color) elementelor grafice (de ex., ilustrații create cu ajutorul aplicațiilor) sau imagini cu structură bitmap cu finisare fină. <Nivel 2> aplică un efect mai puternic de finisare decât <Nivel 1>. Puteți aplica setarea separat pentru elemente grafice și imagini. Pentru descrierea setării, consultați [▶<Ajustare gradație>\(P. 383\)](#) .

## 6 Selectați <Start imprimare>.

⇒ Începe imprimarea.

- Dacă doriți să anulați imprimarea, selectați <Revocare> ► Da.

### SFATURI

- Dacă doriți să imprimați mereu cu aceleași setări: ► **Imprimarea pe suport de memorie(P. 162)**

### LEGĂTURI

---

- **<Accesare fișiere>(P. 425)**

# Primirea de faxuri prin Internet pentru imprimare

554C-03H

Fax prin Internet (I-Fax) este o funcție ce atașează un fișier la o adresă de e-mail ca fișier imagine TIFF și îl transferă. Acest aparat poate primi faxuri prin Internet și le poate imprima. Faxurile prin Internet pot fi primite automat la intervalele specificate și, de asemenea, pot fi primite manual.

- ▶ **Configurarea setărilor RX pentru faxurile prin Internet(P. 198)**
- ▶ **Primirea manuală de faxuri prin Internet(P. 200)**

## Configurarea setărilor RX pentru faxurile prin Internet

Configurați setarea RX pentru faxurile prin Internet de pe un computer și setările pentru imprimare de pe panoul de operare al acestui aparat.

### NOTĂ

- Pentru mai multe informații despre operațiunile de bază care urmează a fi efectuate la setarea aparatului din Remote UI (IU la distanță), consultați ▶ **Configurarea opțiunilor de meniu din Remote UI (IU la distanță)(P. 293)** .



### De la calculator

- 1 Porniți Remote UI (IU la distanță) și conectați-vă în modul administrator de sistem.**  
▶ **Pornirea caracteristicii Remote UI (IU la distanță)(P. 284)**
- 2 Faceți clic pe [Settings/Registration] din pagina Portal.** ▶ **Ecranul Remote UI (IU la distanță)(P. 285)**
- 3 Selectați [Network Settings] ▶ [E-Mail/I-Fax Settings].**
- 4 Faceți clic pe [Edit].**
- 5 Specificați setările solicitate.**

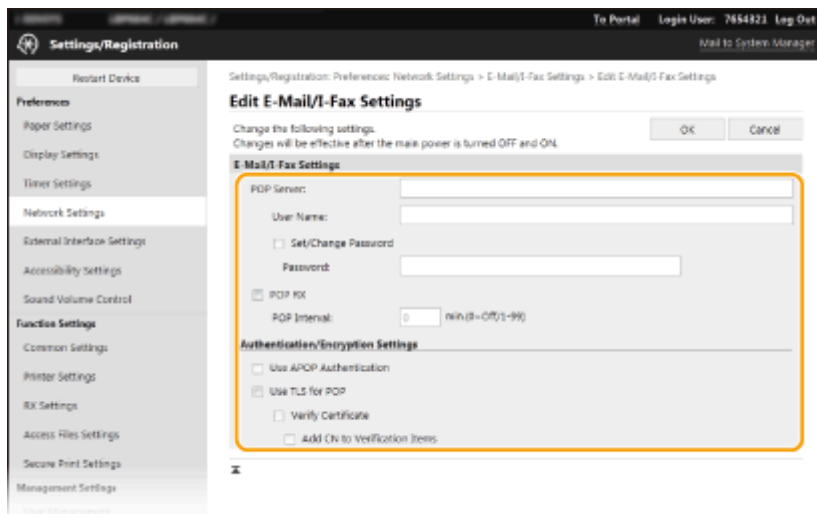

**[POP Server]**

Introduceți caractere alfanumerice drept numele serverului POP3 sau adresa IP pentru primirea faxurilor prin Internet.

**[User Name]**

Introduceți caractere alfanumerice drept numele de utilizator pentru contul de e-mail specificat.

**[Set/Change Password]**

Pentru a seta sau a modifica parola, bifați caseta de selectare și introduceți caractere alfanumerice în [Password].

**[POP RX]**

Bifați caseta de selectare pentru a primi faxuri prin Internet.

**[POP Interval]**

Această opțiunea setează intervalul (în minute) utilizat pentru conectarea automată la serverul POP3. Dacă există documente I-Fax pe server, acestea sunt recepționate și imprimate automat.

**NOTĂ:**

**Pentru a dezactiva primirea automată**

- Setează [POP Interval] la [0]. Când se setează [0], primiți automat faxuri prin Internet. ▶ **Primirea manuală de faxuri prin Internet(P. 200)**

**[Use APOP Authentication]**

Bifați caseta de selectare pentru a folosi APOP pentru a cripta parola în timpul procesului de autentificare.

**[Use TLS for POP]**

Bifați caseta de selectare pentru a cripta comunicația cu serverul POP3 utilizând TLS. Selectați caseta pentru [Verify Certificate] sau [Add CN to Verification Items], în funcție de necesități.

**6 Faceți clic pe [OK].**

**7 Reporniți aparatul. ▶ Repornirea aparatului(P. 105)**

De la panoul de operare

**8 Specificați setările de imprimare după caz.**

**■ Specificarea setării pentru imprimarea față-verso**

- ▶ <Imprimare ambele fețe>(P. 423)

## ■ Specificarea formatului hârtiei

▶<Format imprimare RX>(P. 424)

## IMPORTANT

- În funcție de rețeaua folosită, este posibil să fie necesar să schimbați setările pentru portul POP3 ( ▶<Modificarea numerelor de port(P. 249)> ). Pentru mai multe informații, contactați furnizorul de servicii de internet sau administratorului rețelei.

## Primirea manuală de faxuri prin Internet

Dacă setarea RX pentru faxuri prin Internet este configurată complet de pe serverul POP3, puteți primi manual faxuri prin Internet și le puteți imprima. Dacă doriți să vă conectați la server înainte de primirea automată a faxurilor prin Internet sau când aparatul este configurat, astfel încât acesta să nu primească automat faxuri prin Internet, folosiți metoda de mai jos pentru a primi manual faxuri prin Internet.

**1** Apăsați <Monitor stare> (  ).

**2** Selectați <Lucrare RX>.

**3** Selectați <Verif. RX I-Fax>.

⇒ Conectați la serverul POP3. Dacă există un document pe server, imprimarea începe.

## SFATURI

- Imprimarea față-verso a unui document primit: ▶<Imprimare ambele fețe>(P. 423)
- Continuarea imprimării chiar și atunci când nivelul de toner este scăzut: ▶<Cont. imp. cu niv.scăz. cart.>/<Contin. imprim. când niv. cart. e scăz.>(P. 423)

# Legarea la dispozitive mobile

<b>Legarea la dispozitive mobile</b> .....	202
<b>Conectarea la dispozitive mobile</b> .....	203
Conectarea printr-un router LAN wireless (Conexiune LAN) .....	204
Conectarea directă (Modul punct de acces) .....	206
<b>Utilizarea aparatului prin intermediul aplicațiilor</b> .....	211
<b>Utilizarea serviciului AirPrint</b> .....	213
Imprimarea cu AirPrint .....	218
Dacă nu se poate utiliza AirPrint .....	221
<b>Utilizarea serviciului Google Cloud Print</b> .....	222
<b>Gestionarea aparatului cu ajutorul telecomenzii</b> .....	225

## Legarea la dispozitive mobile

554C-03J

Legarea aparatului la dispozitive mobile, cum ar fi smartphone-uri sau tablete, vă permite să utilizați o aplicație corespunzătoare pentru a efectua simplu imprimări sau alte operațiuni. În plus, puteți utiliza aparatul de la dispozitive mobile cu ajutorul telecomenzii pentru a confirma starea imprimării și puteți schimba setările aparatului.



- ▶ **Conectarea la dispozitive mobile(P. 203)**
- ▶ **Conectarea directă (Modul punct de acces)(P. 206)**
- ▶ **Utilizarea aparatului prin intermediul aplicațiilor(P. 211)**
- ▶ **Utilizarea serviciului AirPrint(P. 213)**
- ▶ **Utilizarea serviciului Google Cloud Print(P. 222)**
- ▶ **Gestionarea aparatului cu ajutorul telecomenzii(P. 225)**

### IMPORTANT

- În funcție de dispozitivul mobil, este posibil ca aparatul să nu funcționeze corect.

### NOTĂ

- Dacă s-au activat [Restrict IPP Port (Port Number: 631)] sau [Restrict mDNS Port (Port Number: 5353)] în politica de securitate ( ▶ **Politica de securitate(P. 296)** ), nu veți putea utiliza nici Mopria® nici AirPrint.



## Conectarea la dispozitive mobile

554C-03K

Există două metode utilizate pentru a conecta un dispozitiv mobil la aparat: conectarea printr-un router LAN wireless și comunicarea wireless și directă cu aparatul. Alegeți o metodă de conectare în funcție de mediul de comunicare și de dispozitivul pe care îl folosiți. Realizați comunicarea cu dispozitivele mobile din <Portal mobil> ( ▶ **Ecranul Pornire(P. 109)** ).

### ■ Conectarea printr-un router LAN wireless

Exact cum conectați un computer la aparat, conectați un dispozitiv mobil la aparat printr-un router LAN wireless. ▶ **Conectarea printr-un router LAN wireless (Conexiune LAN)(P. 204)**



### ■ Conectarea directă

Conectați direct, fără fir un dispozitiv mobil la aparat fără a folosi o rețea LAN wireless. Este posibilă conectarea imediată și fără fir la aparat chiar și în afara unui mediu LAN wireless. ▶ **Conectarea directă (Modul punct de acces) (P. 206)**



## Conectarea printr-un router LAN wireless (Conexiune LAN)

554C-03L

Dacă un router LAN wireless este conectat la rețeaua conectată la aparat, puteți stabili o comunicare cu un dispozitiv mobil prin intermediul routerului LAN wireless în același mod ca și pentru computer. Pentru informații despre modul de conectare a unui dispozitiv mobil la routerul LAN wireless, consultați manualele de instrucțiuni pentru dispozitivele de rețea sau contactați producătorul. Conectați aparatul la un router folosind rețeaua LAN cu fir sau wireless. ▶  
**Configurarea mediului de rețea(P. 24)**



- ▶ **Conectarea printr-un router LAN wireless (Model panou tactil)(P. 204)**
- ▶ **Conectarea printr-un router LAN wireless (Model LCD alb-negru)(P. 205)**

### NOTĂ

- Pentru a efectua procedura de mai jos, utilizați adresa IPv4. ▶ **Setarea adresei IPv4(P. 42)**
- Selectați <Conexiune LAN> și continuați cu procedura dacă se afișează ecranul Conexiune directă după ce se selectează <Portal mobil> în procedura de mai jos.
- Pentru informații despre sistemele de operare compatibile cu Canon PRINT Business, despre procedura detaliată pentru setări și despre procedura de operare, consultați ajutorul aplicației sau site-ul Web Canon (<https://global.canon/gomp/>).

## Conectarea printr-un router LAN wireless (Model panou tactil)

### ■ Conectarea manuală

- 1** Selectați <Portal mobil> din ecranul Pornire. ▶ **Ecranul Pornire(P. 109)**
- 2** Conectați de la dispozitivul mobil la adresa IP ce apare pe ecran.

### ■ Conectarea folosind un cod QR

- 1** Selectați <Portal mobil> din ecranul Pornire. ▶ **Ecranul Pornire(P. 109)**
- 2** Selectați <Cod QR>.

**3 Lansați Canon PRINT Business de pe dispozitivul mobil. ▶Utilizarea aparatului prin intermediul aplicațiilor(P. 211)**

**4 Citiți codul QR afișat pe ecran folosind dispozitivul mobil.**



#### ■ Conectarea utilizând NFC (Android)

Înainte de a utiliza NFC, verificați dacă opțiunea <Utilizare NFC> este setată la <Pornit>. ▶<Utilizare NFC>(P. 440)

**1 Lansați Canon PRINT Business de pe dispozitivul mobil. ▶Utilizarea aparatului prin intermediul aplicațiilor(P. 211)**

**2 Activați setările NFC de pe dispozitivul mobil.**

**3 Apropiati dispozitivul mobil de semnul NFC de pe aparat. ▶Panou de operare(P. 96)**



### Conectarea printr-un router LAN wireless (Model LCD alb-negru)

**1 Selectați <Portal mobil> din ecranul Pornire. ▶Ecranul Pornire(P. 109)**

**2 Selectați <Afișare nume/adresă IP dispozitiv>.**

**3 Conectați de la dispozitivul mobil la adresa IP ce apare pe ecran.**

## Conectarea directă (Modul punct de acces)

554C-03R

Chiar și într-un mediu fără un router LAN wireless, utilizarea „Modului punct de acces”, ce poate conecta direct, fără fir un dispozitiv mobil la aparat, vă permite să conectați dispozitivul mobil existent la aparat fără setări dificile.



- ▶ **Pregătirea conexiunii directe (Mod punct de acces)(P. 206)**
- ▶ **Conectarea directă (Model panou tactil)(P. 207)**
- ▶ **Conectarea directă (Model LCD alb-negru)(P. 209)**

### Pregătirea conexiunii directe (Mod punct de acces)

Stabiliți o conexiune utilizând Modul punct de acces în ordinea următoare.

1



#### Verificați setările de rețea ale aparatului.

- Setati adresa IPv4. ▶ **Setarea adresei IPv4(P. 42)**

2



#### Pregătirea dispozitivului mobil

- Configurați setările pentru a conecta dispozitivul mobil la Wi-Fi.

3



#### Setați aparatul la starea standby a conexiunii.

- <Meniu> ▶ <Preferințe> ▶ <Rețea> ▶ <Setări conexiune directă> ▶ setați <Utilizare conexiune directă> la <Pornit>.

## NOTĂ

### Specificarea valorii pentru timp până la deconectarea automată

- Puteți specifica timpul pentru stabilirea automată a deconectării când este activată conexiunea directă. ▶ <Terminare conexiune directă>/<Timp până la terminarea conex. directe>(P. 328)

### Conectarea simultană a mai multor dispozitive mobile

- Configurați în mod arbitrar SSID-ul și cheia de rețea ale aparatului. ▶ <Setări Mod punct de acces>(P. 328)

### Canon PRINT Business

- Pentru informații despre sistemele de operare compatibile cu Canon PRINT Business, despre procedura detaliată pentru setări și despre procedura de operare, consultați ajutorul aplicației sau site-ul Web Canon (<https://global.canon/gomp/>).

## Conectarea directă (Model panou tactil)

### IMPORTANT

- Este posibil ca stabilirea unei conexiuni între aparat și dispozitivul mobil să dureze.

#### ■ Conectarea manuală

##### **1** Selectați <Portal mobil> din ecranul Pornire. ▶Ecranul Pornire(P. 109)

- Când este conectat deja orice dispozitiv mobil, treceți la pasul 3.

##### **2** Selectați <Conectare>.

##### **3** Configurați setările Wi-Fi de pe dispozitivul mobil utilizând informațiile referitoare la SSID și la cheia de rețea ce apar pe ecran.

##### **4** La finalizarea operațiunii țintă, selectați <Deconectare>.

#### ■ Conectarea folosind un cod QR

##### **1** Selectați <Portal mobil> din ecranul Pornire. ▶Ecranul Pornire(P. 109)

- Când este conectat deja orice dispozitiv mobil, treceți la pasul 3.

##### **2** Selectați <Conectare>.

##### **3** Selectați <Cod QR>.

##### **4** Lansați Canon PRINT Business de pe dispozitivul mobil. ▶Utilizarea aparatului prin intermediul aplicațiilor(P. 211)

##### **5** Citiți codul QR afișat pe ecran folosind dispozitivul mobil.



## 6 La finalizarea operațiunii țintă, selectați <Deconectare>.

### ■ Conectarea utilizând NFC (Android)

Înainte de a utiliza NFC, verificați dacă opțiunea <Utilizare NFC> este setată la <Pornit>. ▶<Utilizare NFC>(P. 440)

#### 1 Selectați <Portal mobil> din ecranul Pornire. ▶Ecranul Pornire(P. 109)

- Când este conectat deja orice dispozitiv mobil, treceți la pasul 3.

#### 2 Selectați <Conectare>.

#### 3 Lansați Canon PRINT Business de pe dispozitivul mobil. ▶Utilizarea aparatului prin intermediul aplicațiilor(P. 211)

#### 4 Activați setările NFC de pe dispozitivul mobil.

#### 5 Apropiati dispozitivul mobil de semnul NFC de pe aparat. ▶Panou de operare(P. 96)



## 6 La finalizarea operațiunii țintă, selectați <Deconectare>.

### SFATURI

- Selectați <Info. conexiune> de pe ecranul <Conexiune directă> pentru a verifica dispozitivul mobil conectat.
- Dacă opțiunea <Men.act.dacă SSID/cheie reț.specif> este setată pe <Pornit>, nu mai este necesar să selectați <Conectare>. ▶<Men.act.dacă SSID/cheie reț.specif>(P. 329)

### IMPORTANT

- La conectarea prin conexiune directă, este posibil să nu vă puteți conecta la Internet în funcție de dispozitivul mobil pe care îl utilizați.

- Dacă nu se stabilește o conexiune wireless de la dispozitivul mobil în decurs de 5 minute în timp ce se afișează SSID sau cheia de rețea, starea de așteptare a conexiunii se termină.
- Dacă starea fără transmitere de date între dispozitivul mobil și aparat continuă în timpul comunicării prin conexiune directă, este posibil ca această comunicare să se termine.
- Economisirea de energie din modul repaus se reduce la conectarea prin conexiune directă.
- Dacă aparatul este utilizat cu o rețea LAN wireless, trebuie să mențineți aparatul conectat la aceasta la utilizarea conexiunii directe. Când aparatul nu este conectat la o rețea LAN wireless sau procesul de conectare nu este încă finalizat, procesul conexiunii directe nu poate începe. În cazul în care conexiunea dintre aparat și rețeaua LAN wireless se pierde în timpul comunicării prin conexiune directă, este posibil ca această comunicare să se termine.
- La finalizarea operațiunii dorite, asigurați-vă că închideți conexiunea dintre aparat și dispozitivul mobil. Dacă acestea rămân conectate, economisirea energiei în modul repaus se reduce.
- Dacă utilizați conexiunea directă, nu setați manual adresa IP pe dispozitivul mobil. Dacă faceți acest lucru, este posibil să împiedicați comunicarea corespunzătoare după utilizarea conexiunii directe.

## Conectarea directă (Model LCD alb-negru)

### IMPORTANT

- Este posibil ca stabilirea unei conexiuni între aparat și dispozitivul mobil să dureze.

#### 1 Selectați <Portal mobil> din ecranul Pornire. ► Ecranul Pornire(P. 109)

- Când este conectat deja orice dispozitiv mobil, apăsați **OK** și treceți la pasul 3.

#### 2 Selectați <Conectare>.

#### 3 Selectați <Afișare SSID/cheie de rețea>.

#### 4 Configurați setările Wi-Fi de pe dispozitivul mobil utilizând informațiile referitoare la SSID și la cheia de rețea ce apar pe ecran.

#### 5 La finalizarea operațiunii țintă, apăsați **OK**, apoi selectați <Deconectare> ► <Da>.

### SFATURI

- Selectați <Informații conexiune> de pe ecranul din conexiunea directă pentru a verifica dispozitivul mobil conectat.
- Dacă opțiunea <Men.act.dacă SSID/cheie reț.specif> este setată pe <Pornit>, nu mai este necesar să selectați <Conectare>. ► <Men.act.dacă SSID/cheie reț.specif>(P. 329)

### IMPORTANT

- La conectarea prin conexiune directă, este posibil să nu vă puteți conecta la Internet în funcție de dispozitivul mobil pe care îl utilizați.
- Dacă nu se stabilește o conexiune wireless de la dispozitivul mobil în decurs de 5 minute în timp ce se afișează SSID sau cheia de rețea, starea de așteptare a conexiunii se termină.
- Dacă starea fără transmitere de date între dispozitivul mobil și aparat continuă în timpul comunicării prin conexiune directă, este posibil ca această comunicare să se termine.
- Economisirea de energie din modul repaus se reduce la conectarea prin conexiune directă.
- Dacă aparatul este utilizat cu o rețea LAN wireless, trebuie să mențineți aparatul conectat la aceasta la utilizarea conexiunii directe. Când aparatul nu este conectat la o rețea LAN wireless sau procesul de conectare nu este încă finalizat, procesul conexiunii directe nu poate începe. În cazul în care conexiunea dintre aparat și rețeaua LAN wireless se pierde în timpul comunicării prin conexiune directă, este posibil ca această comunicare să se termine.
- La finalizarea operațiunii dorite, asigurați-vă că închideți conexiunea dintre aparat și dispozitivul mobil. Dacă acestea rămân conectate, economisirea energiei în modul repaus se reduce.
- Dacă utilizați conexiunea directă, nu setați manual adresa IP pe dispozitivul mobil. Dacă faceți acest lucru, este posibil să împiedicați comunicarea corespunzătoare după utilizarea conexiunii directe.



## Utilizarea aparatului prin intermediul aplicațiilor

554C-03S

Imprimați și efectuați alte operațiuni de pe dispozitivul mobil conectat la aparat utilizând aplicațiile. Sunt acceptate diferite aplicații, inclusiv cele oferite de Canon. Utilizați corespunzător aplicația și situația, în funcție de dispozitiv.

### ■ Utilizarea Canon PRINT Business

Această aplicație este utilizată pentru a imprima și pentru a efectua alte operațiuni de pe dispozitive mobile care acceptă iOS/Android. Când imprimați, nu este necesar să efectuați operații la aparat. Pentru mai multe informații despre sistemele de operare acceptate, despre metodele de setare detaliate și despre operațiuni, consultați ajutorul aplicației sau site-ul Web Canon (<https://global.canon/gomp/>).

## IMPORTANT

- Puteți descărca gratuit Canon PRINT Business, dar vi se va percepe taxa pentru conexiunea la Internet.

### ■ Imprimarea cu Canon Print Service

Puteți să imprimați cu ușurință din meniul aplicațiilor care acceptă subsistemul de imprimare Android. Pentru mai multe informații despre sistemele de operare acceptate și despre setările și procedurile detaliate, consultați site-ul Web Canon (<https://global.canon/>).

### ■ Imprimarea prin Mopria®

Aparatul acceptă și Mopria®. Utilizarea aplicației Mopria® vă permite să imprimați de pe dispozitive mobile care acceptă Android folosind operațiunile și setările obișnuite, chiar dacă producătorii și modelele diferă. De exemplu, dacă utilizați imprimante care acceptă Mopria® produse de mai mulți producători sau o imprimantă care acceptă Mopria® amplasată într-un loc pe care îl vizitați, puteți imprima fără a instala o aplicație exclusivă pentru fiecare producător sau model. Pentru mai multe informații legate de modelele sau de mediile de operare acceptate, consultați <http://www.mopria.org>.



### Confirmarea setărilor Mopria®



Autentificați-vă la Remote UI (IU la distanță) cu privilegiile de administrator ( ▶ **Pornirea caracteristicii Remote UI (IU la distanță)(P. 284)** ) ▶ [Settings/Registration] ▶ [Network Settings] ▶ [Mopria Settings] ▶ [Edit] ▶ Verificați dacă este bifată caseta de selectare [Use Mopria] ▶ [OK]

## ■ Imprimarea cu Google Cloud Print

Puteți utiliza aplicații și servicii ce acceptă Google Cloud Print pentru a imprima de pe un computer sau de pe un dispozitiv mobil fără a utiliza un driver de imprimantă.  **Utilizarea serviciului Google Cloud Print(P. 222)**

# Utilizarea serviciului AirPrint

554C-03U

Această secțiune descrie setările necesare pentru a utiliza AirPrint și procedurile care urmează a fi efectuate cu ajutorul dispozitivelor Apple.

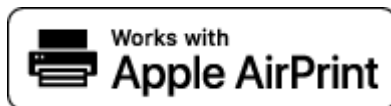

## Setările AirPrint

- ▶ **Configurarea setărilor AirPrint(P. 213)**
- ▶ **Afișarea ecranului pentru AirPrint(P. 215)**

## Funcțiile serviciului AirPrint

- ▶ **Imprimarea cu AirPrint(P. 218)**

## Remediarea problemelor

- ▶ **Dacă nu se poate utiliza AirPrint(P. 221)**

## Configurarea setărilor AirPrint

Puteți înregistra informații, inclusiv numele aparatului și locul instalării, care este folosit pentru identificarea aparatului. Puteți și dezactiva funcția AirPrint a aparatului. Utilizați Remote UI (IU la distanță) pentru a modifica aceste setări.

## NOTĂ

- Pentru mai multe informații despre operațiunile de bază care urmează a fi efectuate la setarea aparatului din Remote UI (IU la distanță), consultați ▶ **Configurarea opțiunilor de meniu din Remote UI (IU la distanță)(P. 293)** .

- 1 Porniți Remote UI (IU la distanță) și conectați-vă în modul administrator de sistem. ▶ Pornirea caracteristicii Remote UI (IU la distanță)(P. 284)**
- 2 Faceți clic pe [Settings/Registration] din pagina Portal. ▶ Ecranul Remote UI (IU la distanță)(P. 285)**
  - Dacă utilizați un dispozitiv mobil, cum ar fi iPad, iPhone sau iPod touch, citiți „faceți clic” ca „atingeți” în această secțiune.
- 3 Selectați [Network Settings] ▶ [AirPrint Settings].**
- 4 Faceți clic pe [Edit].**

## 5 Specificați setările solicitate.

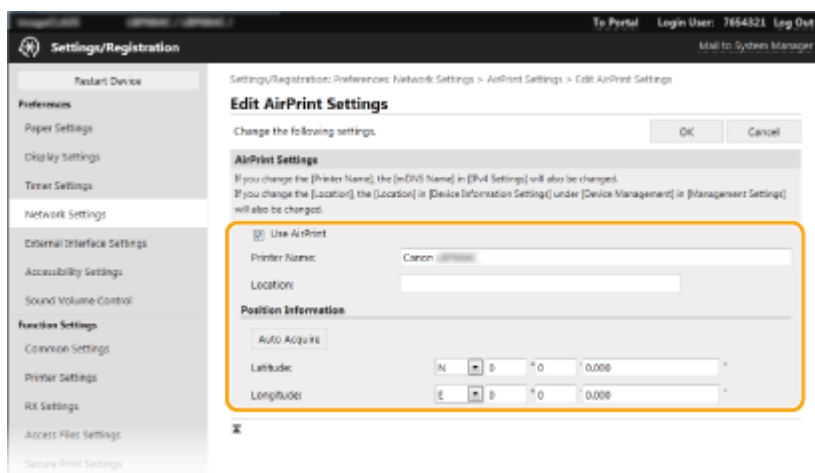

### [Use AirPrint]

Selecțai caseta pentru a activa AirPrint. Pentru a dezactiva AirPrint, debifați căsuța.

### [Printer Name]

Introduceți numele aparatului. Dacă a fost deja înregistrat un nume mDNS în [mDNS Settings] (▶ **Configurarea DNS(P. 66)** ), se afișează numele înregistrat.

### [Location]

Introduceți locația aparatului. Dacă a fost deja înregistrată o locație în [Device Information Settings] ([Device Management] din [Management Settings] (Settings/Registration)), se afișează numele înregistrat.

### [Latitude]

Introduceți latitudinea locației în care este instalat aparatul.

### [Longitude]

Introduceți longitudinea locației în care este instalat aparatul.

## 6 Faceți clic pe [OK].

## IMPORTANT

**Dacă selectați [Use AirPrint], următoarele setări din <Rețea> sunt configurate la <Pornit>.**

- Utilizare HTTP
- Setări imprimare IPP
- Utilizare mDNS IPv4
- Utilizare mDNS IPv6

## NOTĂ

- Dacă modificați [Printer Name] care a fost specificat o dată, nu veți mai putea imprima de la computerul Mac care a putut fi utilizat pentru imprimare până acum. Acest lucru se întâmplă deoarece <Nume mDNS> (▶ **Configurarea DNS(P. 66)** ) pentru IPv4 se modifică, de asemenea, în mod automat. În acest caz, adăugați din nou aparatul la computerul Mac.
- Introducerea numelui imprimantei facilitează identificarea mai multor imprimante ce acceptă AirPrint.

## ■ Modificarea setării funcțiilor disponibile cu AirPrint

Dacă doriți să dezactivați funcții pe care nu le veți mai utiliza cu AirPrint sau să criptați comunicațiile, configurați setarea necesară utilizând panoul de operare.

### Modificarea setărilor de imprimare

Pentru a efectua imprimarea cu AirPrint, se utilizează protocolul IPP.

#### Pornirea/oprirea funcției

Puteți să specificați dacă se efectuează imprimarea cu AirPrint. Setarea implicită din fabrică este <Pornit>.

#### Model panou tactil



<Meniu> ► <Preferințe> ► <Rețea> ► <Setări TCP/IP> ► <Setări imprimare IPP> ► Setări  
<Utilizare imprimare IPP> la <Oprit> sau la <Pornit> ► <Aplicare> ►

#### Model LCD alb-negru



<Meniu> ► <Preferințe> ► <Rețea> ► <Setări TCP/IP> ► <Setări imprimare  
IPP> ► <Utilizare imprimare IPP> ► Selectați <Oprit> sau <Pornit> ►

#### Modificarea setării TLS

Puteți să specificați dacă se criptează comunicațiile utilizând TLS când se efectuează imprimarea cu AirPrint. Setarea implicită din fabrică este <Oprit>.

#### Model panou tactil



<Meniu> ► <Preferințe> ► <Rețea> ► <Setări TCP/IP> ► <Setări imprimare IPP> ► Setări  
<Permit. imp. IPP numai cu TLS> la <Oprit> sau la <Pornit> ► <Aplicare> ►

#### Model LCD alb-negru



<Meniu> ► <Preferințe> ► <Rețea> ► <Setări TCP/IP> ► <Setări imprimare IPP> ► <Permit.  
imp. IPP numai când se util. TLS> ► Selectați <Oprit> sau <Pornit> ►

## Afișarea ecranului pentru AirPrint

Puteți să afișați ecranul pentru AirPrint, pe care puteți nu numai să accesați setările AirPrint, dar și să vizualizați informațiile despre consumabile, precum hârtia și cartușul de toner. Mai mult, puteți să configurați setările funcțiilor de securitate.

## 1 Selectați [Preferințe sistem] ► [Imprimante și scanere], apoi adăugați aparatul la sistemul Mac pe care îl utilizați.

- Dacă aparatul a fost deja adăugat, această operațiune nu este necesară.

## 2 Selectați acest aparat din lista de imprimante de la [Imprimante și scanere].

## 3 Faceți clic pe [Opțiuni și consumabile].

## 4 Faceți clic pe [Afișează pagină web imprimantă].

## 5 Conectați-vă la Remote UI (IU la distanță).

- Pentru a schimba setările AirPrint, este necesară conectarea ca administrator.

### ■ Pagina dedicată AirPrint

Când vă conectați cu privilegiile de administrator, se afișează pagina dedicată AirPrint după cum se arată mai jos.

### 1 [AirPrint Settings]

Vă permite să verificați valorile introduse în setările AirPrint, cum ar fi numele și locația aparatului. Puteți face clic pe [Edit] pentru a schimba setările.

### 2 [Other Settings]

#### [Print Security Settings]

Configurați setările de securitate la imprimare utilizând TLS sau autentificarea.

**[TLS Settings]**

Vă permite să schimbați cheia și certificatul utilizate pentru TLS.  **Configurarea cheii și a certificatului TLS(P. 252)**

**[Key and Certificate Settings]**

Vă permite să generați și să instalați o cheie și un certificat sau să solicitați un certificat ce urmează a fi emis.  **Configurarea cheii și a certificatului TLS(P. 252)**

**3 [Consumables Information]**

Vă permite să verificați informațiile despre fiecare sursă de hârtie, despre consumabilele aparatului și despre versiunea dispozitivului.

## Mărci comerciale

Apple, Bonjour, iPad, iPhone, iPod touch, Mac, macOS, OS X și Safari sunt mărci comerciale ale Apple Inc., înregistrate în S.U.A. și în alte țări. AirPrint și sigla AirPrint sunt mărci comerciale ale Apple Inc.

## Imprimarea cu AirPrint

554C-03W

Puteți imprima de pe un iPad, iPhone, iPod touch sau Mac fără a utiliza un driver de imprimantă.



▶ **Imprimarea de la un iPad, iPhone sau iPod touch (P. 218)**

▶ **Imprimarea de pe un dispozitiv Mac (P. 219)**

### Cerințe de sistem

Este necesar unul dintre următoarele dispozitive Apple pentru a imprima cu AirPrint.

- iPad (toate modelele)
- iPhone (3GS sau mai nou)
- iPod touch (a treia generație sau mai nou)
- Mac (Mac OS X 10.7 sau ulterior)\*

\*OS X v10.9 sau o versiune ulterioară la utilizarea unei conexiuni USB

### Mediul de rețea

Este necesar unul dintre următoarele medii.

- Un mediu în care un dispozitiv Apple și aparatul sunt conectate la aceeași rețea LAN
- Un mediu în care un dispozitiv Apple și aparatul sunt conectate direct
- Un mediu în care un dispozitiv Mac este conectat la aparat prin USB

## IMPORTANT

- Pentru imprimare, este necesar să setați <Utilizare imprimare IPP> la <Pornit>. ▶ **Modificarea setării funcțiilor disponibile cu AirPrint (P. 215)**

## Imprimarea de la un iPad, iPhone sau iPod touch

### 1 Asigurați-vă că aparatul este pornit și este conectat la dispozitivul Apple.

- Pentru a vă asigura de acest lucru, consultați ▶ **Configurarea mediului de rețea (P. 24)** .
- Pentru informații despre conexiunea directă, consultați ▶ **Conectarea directă (Modul punct de acces) (P. 206)** .

### 2 Din aplicația de pe dispozitivul Apple, atingeți pentru a afișa opțiunile meniului.



### 3 Atingeți [Imprimare].

### 4 Selectați acest aparat din [Imprimantă].

- Imprimantele conectate la rețea sunt afișate aici. Selectați acest aparat la acest pas.

#### IMPORTANT:

- Ecranul pentru selectarea acestui aparat din [Imprimantă] nu este afișat în aplicațiile care nu acceptă AirPrint. Nu puteți imprima folosind aceste aplicații.

### 5 Specificați setările de imprimare după caz.

#### NOTĂ:

- Setările disponibile și formatele de hârtie diferă în funcție de aplicația pe care o utilizați.

### 6 Atingeți [Imprimare].

⇒ Începe imprimarea.

#### NOTĂ:

##### Verificarea stării imprimării

- În timpul imprimării, apăsați de două ori butonul Home al dispozitivului Apple ► atingeți [Imprimare].

## Imprimarea de pe un dispozitiv Mac

### 1 Asigurați-vă că aparatul este pornit și este conectat la dispozitivul Mac.

- Pentru a vă asigura de acest lucru, consultați [Configurarea mediului de rețea\(P. 24\)](#) .

### 2 Adăugați aparatul la sistemul Mac din [Preferințe sistem] ► [Imprimante și scanere].

- Dacă aparatul a fost deja adăugat, această operațiune nu este necesară.

### 3 Deschideți un document într-o aplicație și afișați fereastra pentru imprimare.

- Modul de afișare a casetei de dialog pentru imprimare diferă pentru fiecare aplicație. Pentru mai multe informații, citiți manualul cu instrucțiuni sau ajutorul pentru aplicația pe care o utilizați.

### 4 Selectați aparatul în caseta de dialog de imprimare.

- Se afișează imprimantele conectate la Mac. Selectați acest aparat la acest pas.

### 5 Specificați setările de imprimare după caz.

#### NOTĂ:

- Setările disponibile și formatele de hârtie diferă în funcție de aplicația pe care o utilizați.

## **6 Faceți clic pe [Imprimare].**

⇒ Începe imprimarea.

## Dacă nu se poate utiliza AirPrint

---

554C-03X

Dacă nu se poate utiliza AirPrint, încercați următoarele soluții.

- Asigurați-vă că aparatul este pornit. Dacă aparatul este pornit, mai întâi opriți-l, apoi așteptați cel puțin 10 secunde și porniți-l din nou, pentru a verifica dacă s-a rezolvat problema.
- Asigurați-vă că nu este afișat nici un mesaj de eroare pe aparat.
- Asigurați-vă că dispozitivele Apple și aparatul sunt conectate la aceeași rețea LAN. Dacă aparatul este pornit, poate dura câteva minute până ce acesta este pregătit pentru comunicare.
- Asigurați-vă că este activat Bonjour pe dispozitivul Apple.
- Asigurați-vă că aparatul este configurat pentru a permite efectuarea de lucrări de la un computer, chiar dacă nu sunt introduse ID-ul de departament și parola. ➤ **Blocarea lucrărilor când ID Departament este necunoscut(P. 236)**
- Pentru imprimare, asigurați-vă că hârtia este încărcată în aparat și că aparatul conține o cantitate suficientă de toner în cartușe. ➤ **Afișarea ecranului pentru AirPrint(P. 215)**

## Utilizarea serviciului Google Cloud Print

554C-03Y

Google Cloud Print este un serviciu ce permite utilizatorului cu un cont Google să imprime de pe un smartphone, de pe o tabletă sau de pe un computer conectat la Internet cu ajutorul aplicațiilor compatibile cu Google Cloud Print. Spre deosebire de imprimarea convențională de la un computer, acesta nu necesită un driver de imprimantă.



► **Verificarea setărilor aparatului(P. 222)**

► **Înregistrarea aparatului cu Google Cloud Print(P. 222)**

### IMPORTANT

- Este necesar un mediu în care vă puteți conecta la Internet la înregistrarea aparatului și la imprimarea utilizând Google Cloud Print. În plus, clientul este responsabil pentru taxele legate de conexiunea la Internet.
- Este posibil ca serviciul Google Cloud Print să nu fie disponibil, în funcție de țară sau de regiune.
- Google Cloud Print nu acceptă imprimarea de pe o adresă IPv6.

### NOTĂ

- Pentru a utiliza serviciul Google Cloud Print, este nevoie de un cont Google. Dacă nu aveți un cont Google, creați unul pe site-ul Web Google.

### Verificarea setărilor aparatului

Înainte de configurarea imprimării în cloud, verificați următoarele.

- Asigurați-vă că este specificată adresa IPv4 pentru aparat și că aparatul poate comunica cu computerele dintr-o rețea.
  - **Conectarea la o rețea LAN cu fir(P. 27)**
  - **Conectarea la o rețea LAN wireless(P. 28)**
- Verificați dacă data și ora ale aparatului sunt specificate corect. ► **Setarea datei/orei(P. 22)**
- Dacă este setată opțiunea Department ID Management asigurați-vă că puteți imprima de la un computer fără a introduce un Department ID sau un cod PIN. ► **Blocarea lucrărilor când ID Departament este necunoscut(P. 236)**

### Înregistrarea aparatului cu Google Cloud Print

Înregistrarea aparatului cu Google Cloud Print vă permite să imprimați de oriunde utilizând serviciul.

### NOTĂ

- Pentru mai multe informații despre operațiunile de bază care urmează a fi efectuate la setarea aparatului din Remote UI (IU la distanță), consultați **Configurarea opțiunilor de meniu din Remote UI (IU la distanță)(P. 293)** .

- 1 Porniți Remote UI (IU la distanță) și conectați-vă ca administrator. ▶ Pornirea caracteristicii Remote UI (IU la distanță)(P. 284)**
- 2 Faceți clic pe [Settings/Registration] din pagina Portal. ▶ Ecranul Remote UI (IU la distanță)(P. 285)**
- 3 Selectați [Network Settings] ▶ [Google Cloud Print Settings].**
- 4 Faceți clic pe [Edit] pentru [Basic Settings].**
- 5 Bifați caseta de selectare [Use Google Cloud Print] ▶ [OK].**
- 6 Faceți clic pe [Register] în [Registration Status].**

### NOTĂ:

#### Reînregistrarea aparatului

- Pentru a reînregistra aparatul, ștergeți înregistrarea acestuia înainte de a-l înregistra din nou.

- 7 Faceți clic pe linkul adresei URL afișat pentru [URL for Registration].**
- 8 Pentru a înregistra aparatul, urmați instrucțiunile de pe ecran.**

► Imprimarea poate fi efectuată acum din aplicații ce acceptă Google Cloud Print, cum ar fi Google Chrome™.

### NOTĂ:

- Pentru informații legate de cele mai recente aplicații ce acceptă Google Cloud Print, consultați pagina de pornire Google Cloud Print.

## NOTĂ

### Configurarea setărilor pe panoul de operare

- De asemenea, puteți activa sau dezactiva funcția Imprimare în cloud din <Meniu> în ecranul Pornire. ▶ <Setări Google Cloud Print>(P. 345)

### Înregistrarea de la un dispozitiv mobil sau de pe Google Chrome

- Puteți să înregistrați aparatul de la un dispozitiv mobil sau de pe Google Chrome. Înainte de finalizarea înregistrării, afișajul aparatului prezintă ecranul de confirmare. Apăsăți <Da> pentru a finaliza înregistrarea.

- Pentru informații legate de metodele de înregistrare, consultați manualul pentru dispozitiv sau site-ul Web Google Cloud Print.

## Gestionarea aparatului cu ajutorul telecomenzii

554C-040

Puteți utiliza Remote UI (IU la distanță) de pe un browser Web instalat pe smartphone sau tabletă. Puteți confirma starea aparatului sau puteți efectua diferite setări de pe un dispozitiv mobil. Rețineți că este posibil ca ecranul Remote UI (IU la distanță) să nu se afișeze corect pentru unele dispozitive și medii.



### Pornirea Remote UI (IU la distanță) de pe dispozitive mobile

Introduceți adresa IP a aparatului în browserul Web pentru a porni Remote UI (IU la distanță). Înainte de operațiune, confirmați adresa IP setată pentru aparat ( [▶ Vizualizarea setărilor de rețea\(P. 48\)](#) ). Dacă nu o cunoașteți, întrebați administratorul de rețea.

#### 1 Porniți browserul Web de pe dispozitivul mobil.

#### 2 Introduceți „http://<adresa IP a aparatului>” în coloana de introducere a adresei.

- Dacă doriți să utilizați o adresă IPv6, introduceți adresa IPv6 între paranteze.  
**Exemplu:** http://[fe80::2e9e:fcff:fe4e:dbce]/

#### NOTĂ:

- Pentru o „versiune pentru smartphone” a Remote UI (IU la distanță), o parte a elementelor afișate este omisă. Dacă doriți să confirmați toate elementele, consultați „versiunea pentru PC”.

### LEGĂTURI

- ▶ [Gestionarea aparatului de la un computer \(Remote UI \(IU la distanță\)\)\(P. 283\)](#)

# Gestionarea aparatului

<b>Gestionarea aparatului</b> .....	227
<b>Setarea drepturilor de acces</b> .....	229
Setarea ID-ului și codului PIN al administratorului de sistem .....	230
Setarea Gestionare ID departament .....	232
Setarea unui cod PIN pentru Remote UI (IU la distanță) .....	238
<b>Configurarea setărilor pentru securitatea rețelei</b> .....	240
Restricționarea comunicării folosind Firewall .....	242
Specificarea adreselor IP pentru setările firewall .....	243
Specificarea adreselor MAC pentru setările firewall .....	246
Modificarea numerelor de port .....	249
Setarea unui proxy .....	250
Configurarea cheii și a certificatului TLS .....	252
Generarea cheii și a certificatului pentru comunicarea în rețea .....	255
Generarea unei solicitări de semnare a unei chei sau a unui certificat (CSR) .....	258
Înregistrarea cheii și a certificatului pentru comunicarea în rețea .....	262
Configurarea setărilor IPSec .....	264
Configurarea setărilor pentru autentificarea IEEE 802.1X .....	271
<b>Restricționarea funcțiilor aparatului</b> .....	275
Restricționarea imprimării de la un computer .....	277
Restricționarea funcțiilor USB .....	278
Dezactivarea comunicării HTTP .....	280
Dezactivarea Remote UI (IU la distanță) .....	281
Restricționarea utilizării panoului de operare .....	282
<b>Gestionarea aparatului de la un computer (Remote UI (IU la distanță))</b> .....	283
Pornirea caracteristicii Remote UI (IU la distanță) .....	284
Verificarea stării și a jurnalelor .....	287
Configurarea opțiunilor de meniu din Remote UI (IU la distanță) .....	293
Politica de securitate .....	296
Importul/exportul setărilor .....	302
<b>Actualizarea firmware-ului</b> .....	305
<b>Inițializarea setărilor</b> .....	308



## Gestionarea aparatului

554C-041

Pentru a reduce numărul diverselor riscuri asociate utilizării acestui aparat, cum ar fi scurgeri de informații personale sau utilizarea neautorizată de către terțe părți, sunt necesare măsuri de securitate constante și eficiente. Un administrator trebuie să gestioneze setările importante, cum ar fi privilegiile de acces și setările de securitate, pentru a se asigura că aparatul este utilizat în siguranță.

### ■ Configurarea sistemului de gestionare de bază

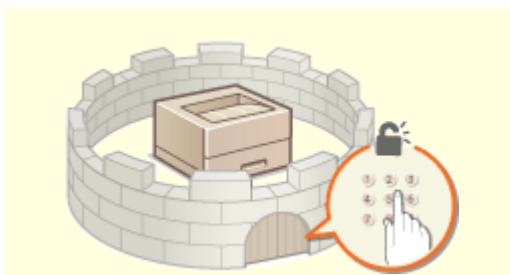

▶ Setarea drepturilor de acces(P. 229)



▶ Configurarea setărilor pentru securitatea rețelei(P. 240)

### ■ Pregătirea la riscuri care pot apărea din neglijență sau utilizare necorespunzătoare



▶ Restricționarea funcțiilor aparatului(P. 275)

### ■ Asigurarea gestionării eficiente



▶ Gestionarea aparatului de la un computer (Remote UI (IU la distanță))(P. 283)

■ Gestionarea configurării și a setărilor de sistem



▶ Actualizarea firmware-ului(P. 305)

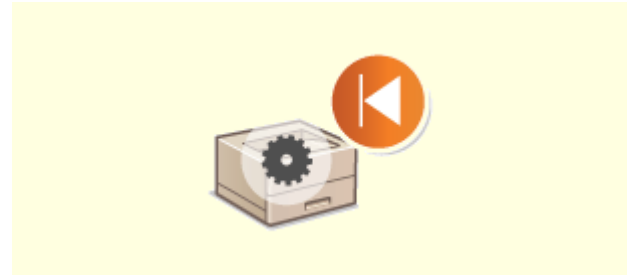

▶ Inițializarea setărilor(P. 308)

## Setarea drepturilor de acces

554C-042

Protejați aparatul împotriva accesului neautorizat permițând doar utilizatorilor cu autorizații de acces să utilizeze aparatul. Privilegiile de acces sunt setate separat pentru administratorii de sistem, pentru utilizatorii generali și pentru Remote UI (IU la distanță). Când privilegiile sunt setate, utilizatorul trebuie să introducă un ID și un cod PIN pentru a imprima sau a modifica setările.

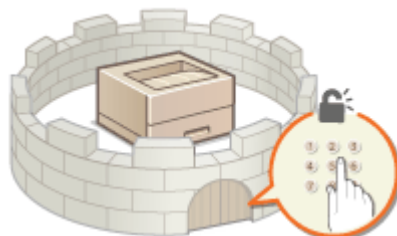

Configurați un cont cu privilegii complete de acces denumit „ID administrator de sistem” pentru un administrator de sistem. Înregistrarea unui cont denumit „ID departament” vă permite să gestionați utilizatorii generali. Utilizând un ID de departament, puteți să setați un cod PIN pentru utilizarea acestui aparat și puteți să păstrați evidența numărului de pagini imprimate pentru fiecare ID de departament. Și prin setarea unui cod PIN de acces la Remote UI (IU la distanță), puteți restricționa utilizarea Remote UI (IU la distanță).

### ID administrator sistem

ID administrator de sistem este un cont cu drepturi complete de acces. Dacă specificați un ID al administratorului de sistem, trebuie să vă conectați la aparat utilizând informațiile pentru ID-ul administratorului de sistem pentru a accesa elemente ce necesită privilegii de administrator, cum ar fi <Rețea> și <Setări gestionare>. Vă recomandăm să setați și să înregistrați ID-ul administratorului de sistem. În caz contrar, nimeni nu va putea schimba setările aparatului. Numai un singur ID al administratorului de sistem poate fi înregistrat. ➤**Setarea ID-ului și codului PIN al administratorului de sistem(P. 230)**

### ID Departament (Department ID Management)

Puteți specifica drepturile pentru un utilizator (sau grup de utilizatori) înregistrând ID Departament. Puteți înregistra mai multe ID-uri Departament. Dacă un utilizator încearcă să folosească aparatul când ID-urile de departament sunt activate, este afișat un ecran de autentificare și utilizatorul trebuie să introducă un ID de departament și un cod PIN corect pentru a utiliza aparatul. Informațiile, cum ar fi numărul de pagini care au fost imprimate pentru fiecare ID de departament, pot fi compilate. ➤**Setarea Gestionare ID departament(P. 232)**

### PIN pentru Remote UI (IU la distanță) (Remote UI Access PIN)

Acesta este un cod PIN pentru utilizarea Remote UI (IU la distanță). Numai utilizatorii care cunosc codul PIN pot accesa Remote UI (IU la distanță). ➤**Setarea unui cod PIN pentru Remote UI (IU la distanță)(P. 238)**

# Setarea ID-ului și codului PIN al administratorului de sistem

554C-043

Setați contul administratorului de sistem, „ID administrator de sistem”. Puteți seta și un cod PIN pentru ID-ul administratorului de sistem. Dacă se specifică ID-ul administratorului de sistem, puteți accesa elemente care necesită privilegiile de administrator, de exemplu, <Rețea> și <Setări gestionare>, numai când se introduc corect ID-ul și codul PIN al administratorului de sistem. Informațiile setărilor ID Administrator de Sistem sunt foarte importante pentru securitatea aparatului, așa că asigurați-vă că doar Administratorii știu ID-ul Administratorului de Sistem și PIN-ul.

**1** Selectați <Meniu> din ecranul Pornire. ➤ Ecranul Pornire(P. 109)

**2** Selectați <Setări gestionare>.

## NOTĂ:

**Dacă ID-ul administratorului de sistem a fost setat deja**

- Dacă apare ecranul de conectare, introduceți ID-ul sau codul PIN corecte. ➤ Conectarea la aparat(P. 126)

**3** Selectați <Gestionare utilizator> ➤ <Setări informații administrator sistem>.

**4** Selectați <ID și PIN Administrator Sistem>.

**5** Specificați ID-ul și codul PIN al administratorului de sistem.

- Specificați <ID administrator sistem> ➤ <PIN administrator sistem>.
- Introduceți numere pentru fiecare element și apăsați <Aplicare> (OK).
- Se afișează ecranul Confirmare. Introduceți codul PIN încă o dată pentru a confirma.



## NOTĂ:

- Nu puteți înregistra un ID sau un cod PIN ce conține doar zero, precum „00” sau „0000000”.
- Pentru a anula setările pentru ID-ul și codul PIN al administratorului de sistem, ștergeți informațiile pe care le-ați introdus în **C** și apăsați <Aplicare> (OK) având câmpurile necompletate.

### ■ Setarea numelui administratorului de sistem

**1** Selectați <Nume administrator sistem>.

**2** Introduceți numele administratorului de sistem și selectați <Aplicare>.

- Referitor la modul de introducere a textului, consultați **▶Introducerea textului(P. 122)** .

## IMPORTANT

- Nu uitați codul PIN. Dacă uitați codul PIN, contactați distribuitorul local autorizat Canon sau apelați linia telefonică de asistență Canon.

## NOTĂ

### Configurarea setărilor prin intermediul Remote UI (IU la distanță)

- Porniți Remote UI (IU la distanță) și conectați-vă în modul administrator de sistem. Faceți clic pe [Settings/Registration] ▶ [User Management] ▶ [System Manager Information] ▶ [Edit] și specificați setările necesare pe ecranul afișat.
- Utilizând Remote UI (IU la distanță), puteți înregistra mai multe informații, inclusiv informații de contact, comentarii ale administratorului, locația instalării aparatului, precum și setările pe care le puteți înregistra utilizând panoul de operare. Informațiile înregistrate pot fi vizualizate pe pagina [Device Information] din Remote UI (IU la distanță). **▶Verificare informații Administrator Sistem(P. 290)**

### Conectarea la aparat

- Dacă încercați să accesați elemente ce necesită privilegii de administrator, de exemplu, <Rețea> și <Setări gestionare>, când se specifică ID-ul administratorului de sistem, se afișează ecranul de conectare. **▶Conectarea la aparat(P. 126)**
- Trebuie să introduceți, de asemenea, ID-ul și codul PIN al administratorului de sistem pentru a vă conecta utilizând Remote UI (IU la distanță) în Modul administrator de sistem. **▶Pornirea caracteristicii Remote UI (IU la distanță)(P. 284)**

## LEGĂTURI

---

- ▶Setarea drepturilor de acces(P. 229)
- ▶Setarea Gestionare ID departament(P. 232)

## Setarea Gestionare ID departament

554C-044

Puteți controla accesul la aparat utilizând mai multe ID-uri pentru mai mulți utilizatori sau grupuri. Dacă un utilizator încearcă să folosească aparatul când opțiunea Gestionare ID departament este activată, este afișat un ecran de autentificare, iar utilizatorul trebuie să introducă propriul ID și cod PIN de departament pentru a utiliza aparatul. Când Gestionare ID departament este activată, utilizarea funcțiilor, cum ar fi imprimarea, sunt înregistrate pentru fiecare ID de departament. Pentru a configura Gestionare ID Departament, înregistrați ID-uri departament după cum aveți nevoie și apoi activați funcția Administrare ID Departament. Sunt necesare setări suplimentare dacă doriți să activați funcția Gestionare ID departament pentru operațiuni de la un computer.

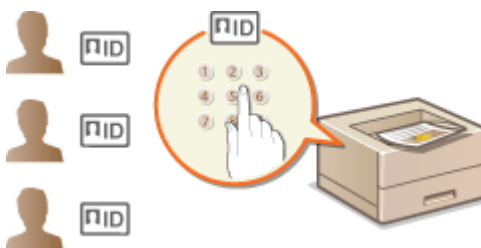

- ▶ **Înregistrare/Ștergere ID Departament și PIN(P. 232)**
- ▶ **Activare Gestionare ID departament(P. 234)**
- ▶ **Activarea opțiunii Gestionare ID departament pentru lucrările de la computer(P. 235)**
- ▶ **Blocarea lucrărilor când ID Departament este necunoscut(P. 236)**

### NOTĂ

- Pentru mai multe informații despre operațiunile de bază care urmează a fi efectuate la setarea aparatului din Remote UI (IU la distanță), consultați ▶ **Configurarea opțiunilor de meniu din Remote UI (IU la distanță)(P. 293)** .

### Înregistrare/Ștergere ID Departament și PIN

Înregistrați un ID Departament și setați un PIN pentru acesta. Înregistrați toate ID-urile de departament care urmează a fi administrate.

- 1 Porniți Remote UI (IU la distanță) și conectați-vă în modul administrator de sistem. ▶ Pornirea caracteristicii Remote UI (IU la distanță)(P. 284)**
- 2 Faceți clic pe [Settings/Registration] din pagina Portal. ▶ Ecranul Remote UI (IU la distanță)(P. 285)**
- 3 Selectați [User Management] ▶ [Department ID Management].**
- 4 Înregistrați sau editați ID-urile de departament.**

#### ■ Înregistrarea unui ID de departament

- 1** Faceți clic pe [Register New Department].

## 2 Specificați setările solicitate.

The screenshot shows the 'Register New Department' form. The 'Department ID' field contains '01'. The 'Set PIN' checkbox is checked. The 'PIN' and 'Confirm' fields contain four asterisks. The 'Restrict Functions' section has several options with 'Number of Pages' fields set to '0'.

### [Department ID]

Introduceți numărul ID-ului de departament care urmează a fi înregistrat.

### [Set PIN]

Pentru a seta un cod PIN, bifați caseta de selectare și introduceți același număr în ambele casete text [PIN] și [Confirm].

### [Restrict Functions]

Puteți restricționa numărul de pagini de imprimat și funcțiile disponibile pentru departamentele care urmează să fie înregistrate. Pentru a restricționa numărul de pagini de imprimat, bifați caseta de selectare pentru tipul țintă și introduceți numărul corespunzător de pagini în [Number of Pages]. Bifați caseta de selectare pentru funcțiile țintă pentru a restricționa funcțiile.

## 3 Faceți clic pe [OK].

### ■ Editarea setărilor pentru ID Departament înregistrat

- 1 Faceți clic pe legătura text corespunzătoare de sub [Department ID] pentru a edita.
- 2 Modificați setările după cum doriți și faceți clic pe [OK].

## NOTĂ:

### Ștergerea unui ID de departament

- Faceți clic pe [Delete] din partea dreaptă a ID-ului Departament pe care doriți să îl ștergeți ► faceți clic pe [OK].

## NOTĂ

### [Department ID Page Total]

- Puteți verifica numărul total de pagini pentru lucrările care au fost efectuate pe baza unui ID de departament.
- Dacă doriți să resetați contoarele, faceți clic pe textul cu legătura de sub [Department ID] și faceți clic pe [Clear Count] ► [OK]. Dacă doriți să resetați contoarele tuturor ID-urilor Departament, faceți clic pe [Clear All Counts] ► [OK].

Department ID	Total Prints	Color	Black & White
7854521	1	1	0
0000001	6	1	5
Unknown ID Jobs	0	0	0
RX Print	0	0	0

## Activare Gestionare ID departament

După ce înregistrați câte ID-uri Departament aveți nevoie, activați Gestionare ID departament.

- 1 Porniți Remote UI (IU la distanță) și conectați-vă în modul administrator de sistem. ▶ Pornirea caracteristicii Remote UI (IU la distanță)(P. 284)
- 2 Faceți clic pe [Settings/Registration] din pagina Portal. ▶ Ecranul Remote UI (IU la distanță)(P. 285)
- 3 Selectați [User Management] ▶ [Department ID Management].
- 4 Faceți clic pe [Edit].
- 5 Bifați caseta de selectare [Department ID Management].

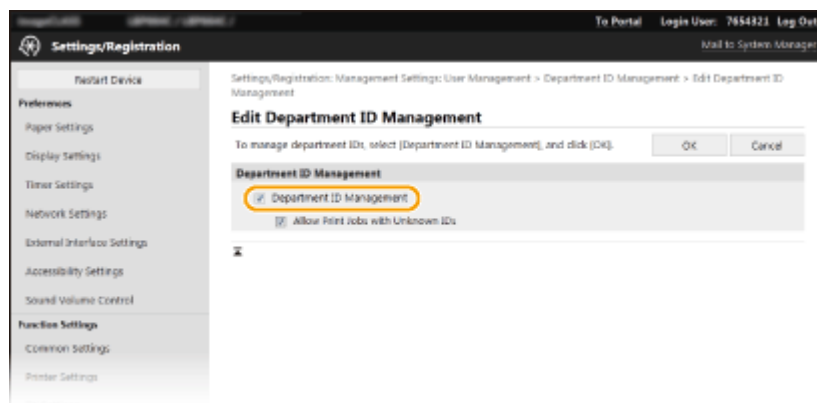

### [Department ID Management]

Bifați caseta de selectare pentru a activa Gestionare ID departament. Dacă nu doriți să folosiți Gestionare ID departament, debifați căsuța.

### NOTĂ:

- Pentru informații despre [Allow Print Jobs with Unknown IDs], consultați ▶ **Blocarea lucrărilor când ID Departament este necunoscut(P. 236)** .

- 6 Faceți clic pe [OK].



## NOTĂ

### Utilizarea panoului de operare

- Setările pentru gestionarea ID-ului de departament pot fi accesate și din <Meniu> din ecranul Pornire. ▶ <Gestionare ID departamente>(P. 437)

### Conectarea la aparat

- Când încercați să utilizați aparatul când opțiunea Gestionare ID departament este activată, este afișat ecranul de conectare. ▶ Conectarea la aparat(P. 126)

## Activarea opțiunii Gestionare ID departament pentru lucrările de la computer

Când doriți să activați Gestionare ID departament pentru lucrările de la un computer, trebuie să specificați ID-ul și codul PIN de departament utilizând driverul preinstalat pe fiecare computer.

## IMPORTANT

- Pentru a realiza următoarea procedură, conectați-vă la computer cu un cont de administrator.

- 1** Deschideți directorul imprimantei. ▶ Afișare Director Imprimantă(P. 522)
- 2** Faceți clic dreapta pe pictograma driverului pentru acest aparat și faceți clic pe [Proprietăți imprimantă] sau pe [Proprietăți].
- 3** Faceți clic pe fila [Device Settings].
- 4** Selectați [Department ID Management] în [User Management].
- 5** Faceți clic pe [Settings] din partea dreaptă.
- 6** Specificați setările după cum este necesar și faceți clic pe [OK].

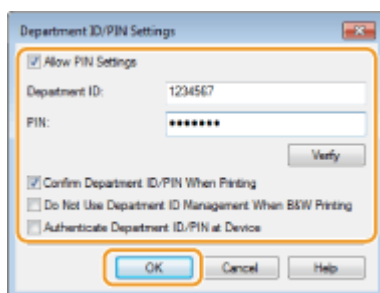

### [Allow PIN Setting]

Bifați caseta de selectare pentru a activa setarea codului PIN.

**[Department ID]**

Introduceți numărul ID-ului de departament.

**[PIN]**

Introduceți codul PIN corespunzător ID-ului de departament după cum este necesar.

**[Verify]**

Faceți clic pentru a verifica dacă sunt introduse ID-ul și codul PIN corecte. Această funcție nu este disponibilă dacă aparatul și calculatorul sunt conectate prin cablu USB sau portul WSD (Web Services on Devices).

**[Confirm Department ID/PIN When Printing]**

Bifați caseta de selectare pentru a afișa ecranul pop-up [Confirm Department ID/PIN] de fiecare dată când trimiteți lucrarea de la un computer.

**[Do Not Use Department ID Management When B&W Printing]**

Bifați caseta de selectare pentru a trimite date de imprimat alb-negru ca o lucrare cu ID necunoscut.

**[Authenticate Department ID/PIN at Device]**

Bifați caseta de selectare dacă aparatul și computerul sunt conectate printr-un port USB sau WSD.

## 7 Faceți clic pe [OK].

## NOTĂ

### Conectarea la aparat

- Când încercați să trimiteți lucrarea de la un computer când este activată funcția Gestionare ID departament, se afișează următorul ecran pop-up (dacă nu este debifată caseta de selectare [Confirm Department ID/PIN When Printing]):

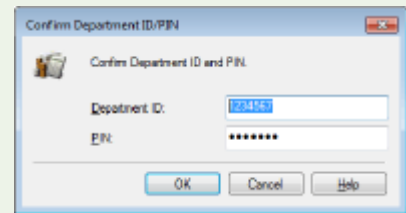

## Blocarea lucrărilor când ID Departament este necunoscut

„Imprimarea de la computer” este configurată în mod implicit, astfel încât utilizatorul să poată efectua lucrări fără a introduce un ID și un cod PIN chiar și atunci când funcția Gestionare ID departament este activată. Când doriți să configurați o setare astfel încât funcțiile să nu poată fi utilizate dacă nu se introduce ID-ul și codul PIN, efectuați următoarea procedură.

- 1 Porniți Remote UI (IU la distanță) și conectați-vă în modul administrator de sistem. ▶ Pornirea caracteristicii Remote UI (IU la distanță)(P. 284)**
- 2 Faceți clic pe [Settings/Registration] din pagina Portal. ▶ Ecranul Remote UI (IU la distanță)(P. 285)**
- 3 Selectați [User Management] ▶ [Department ID Management].**
- 4 Faceți clic pe [Edit].**

## 5 Debifați casetele de selectare după cum este necesar.

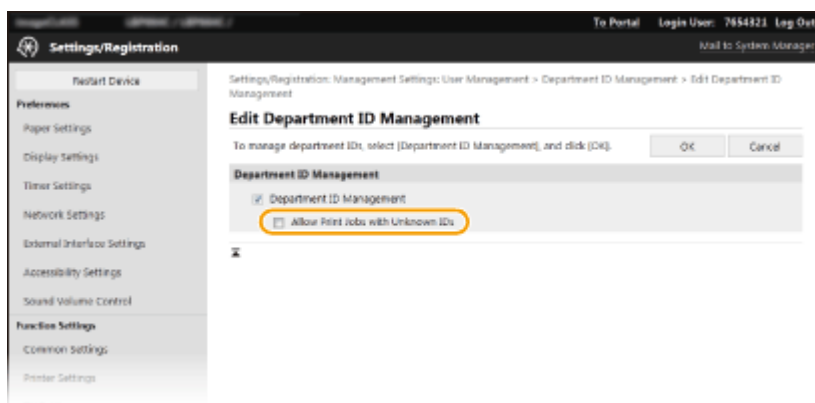

### [Allow Print Jobs with Unknown IDs]

Pentru a trimite o lucrare de la un computer când funcția Gestionare ID departament este activată, trebuie să introduceți ID-ul și codul PIN corecte ( [▶Activarea opțiunii Gestionare ID departament pentru lucrările de la computer\(P. 235\)](#) ). Totuși, dacă este bifată caseta de selectare pentru această setare, lucrările sunt efectuate chiar dacă nu sunt introduse ID-ul și codul PIN. Când doriți să configurați o setare astfel încât să nu se efectueze nicio lucrare dacă nu sunt introduse ID-ul și codul PIN de departament corecte, debifați caseta de selectare.

## 6 Faceți clic pe [OK].

### LEGĂTURI

- ▶[Setarea drepturilor de acces\(P. 229\)](#)
- ▶[Setarea ID-ului și codului PIN al administratorului de sistem\(P. 230\)](#)

## Setarea unui cod PIN pentru Remote UI (IU la distanță)

554C-045

Puteți să setați un PIN pentru acces Remote UI (IU la distanță). Toți utilizatorii folosesc același PIN.

### NOTĂ

- Când este activată funcția Gestionare ID departament, această setare nu este necesară. ▶ **Setarea Gestionare ID departament(P. 232)**

**1** Selectați <Meniu>din ecranul Pornire. ▶ **Ecranul Pornire(P. 109)**

**2** Selectați <Setări gestionare>.

- Dacă apare ecranul de conectare, introduceți ID-ul sau codul PIN corecte. ▶ **Conectarea la aparat(P. 126)**

**3** Selectați <Licență/Altele>/<Setări IU la dist./Actualizare firmware> ▶ <Setări IU la distanță> ▶ <Restricționare acces>/<Setări securitate acces IU la distanță>.

**4** Selectați <Pornit>.

**5** Specificați PIN-ul de acces la Remote UI (IU la distanță).

- Introduceți un cod PIN, apoi apăsați <Aplicare> (OK).
- Se afișează ecranul Confirmare. Introduceți codul PIN încă o dată pentru a confirma.

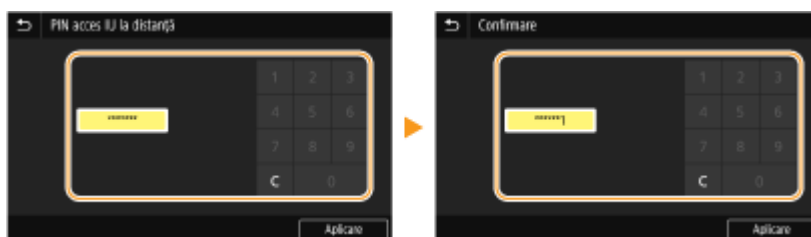

### NOTĂ:

- Nu puteți înregistra un cod PIN care conține numai zerouri, cum ar fi „00” sau „0000000”.

### IMPORTANT

- Nu uitați codul PIN. Dacă ați uitat codul PIN, urmați procedura de mai sus pentru a seta unul nou.

### NOTĂ

#### Dacă <Setări gestionare> sunt inițializate

- Este inițializat și PIN-ul de acces pentru Remote UI (IU la distanță). După inițializare, resetați codul PIN. ▶ **<Inițializare meniu>(P. 446)**

## LEGĂTURI

---

- ▶ **Setarea drepturilor de acces(P. 229)**
- ▶ **Setarea ID-ului și codului PIN al administratorului de sistem(P. 230)**

## Configurarea setărilor pentru securitatea rețelei

554C-046

Utilizatorii autorizați pot avea pierderi de informații de la atacuri de la programe terțe, precum interceptarea și preluarea informațiilor când sunt transmise prin intermediul rețelei. Pentru a vă proteja informațiile importante de aceste atacuri, aparatul are următoarele funcții pentru a îmbunătăți securitatea și pentru a vă păstra informațiile confidențiale.

### Setări firewall

Accesul neautorizat al terțelor părți, precum și atacurile și intruziunile în rețea, pot fi blocate prin limitarea comunicării numai cu dispozitivele care au o anumită adresă IP sau adresă MAC. **Restricționarea comunicării folosind Firewall(P. 242)**



### Modificarea numerelor de port

Un protocol care este utilizat pentru a schimba informații cu alte dispozitive este atribuit numerelor de port care sunt determinate în funcție de tipul de protocol. Numărul de port trebuie să fie același pentru toate dispozitivele de comunicare; prin urmare, schimbarea acestuia la un număr arbitrar este importantă pentru a împiedica pirateria din exterior. **Modificarea numerelor de port(P. 249)**

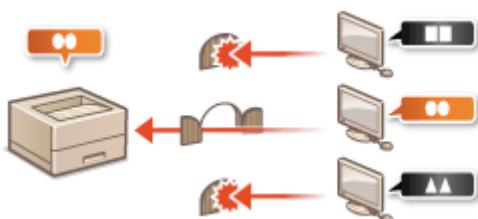

### Setări Proxy

Când dispozitivele client sunt conectate la o rețea externă, comunicarea este stabilită prin intermediul serverului proxy. Când se utilizează serverul proxy, se poate naviga mai sigur pe site-urile Web; prin urmare, se poate aștepta ca securitatea să fie îmbunătățită. **Setarea unui proxy(P. 250)**



### Comunicare criptată TLS

TLS este un protocol pentru criptarea informațiilor trimise prin intermediul unei rețele și este adesea folosit pentru comunicarea prin intermediul unui browser Web sau a unei aplicații de e-mail. TLS permite comunicarea sigură prin intermediul rețelei când accesați aparatul de la un computer prin intermediul Remote UI (IU la distanță). **Configurarea cheii și a certificatului TLS(P. 252)**



### Comunicarea IPsec

În timp ce TLS criptează doar informațiile folosite de o anumită aplicație, precum un browser Web sau o aplicație de e-mail, IPsec criptează toate pachetele IP. Acest lucru permite protocolului IPsec să ofere un sistem de securitate mai versatil decât TLS. ➤ **Configurarea setărilor IPsec(P. 264)**

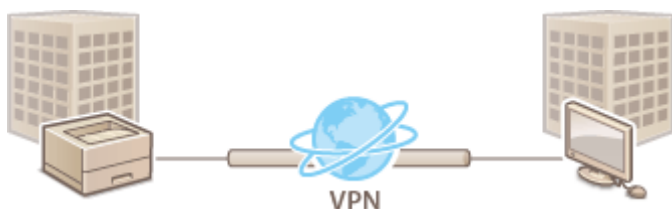

### Autentificare IEEE 802.1X

IEEE 802.1X este un standard și un mecanism pentru blocarea accesului neautorizat la rețea prin gestionarea colectivă a informațiilor despre autentificarea utilizatorilor. Dacă un dispozitiv încearcă să se conecteze la rețeaua 802.1X, dispozitivul trebuie să treacă prin autentificarea utilizatorului pentru a demonstra că acea conexiune este realizată de un utilizator autorizat. Informațiile de autentificare sunt trimise către și verificate de un server RADIUS, care permite sau respinge comunicarea cu rețeaua în funcție de rezultatele autentificării. Dacă autentificarea eșuează, un switch LAN (sau un punct de acces) blochează accesul din exterior la rețea. Aparatul se poate conecta la o rețea 802.1X ca un dispozitiv client. ➤ **Configurarea setărilor pentru autentificarea IEEE 802.1X(P. 271)**

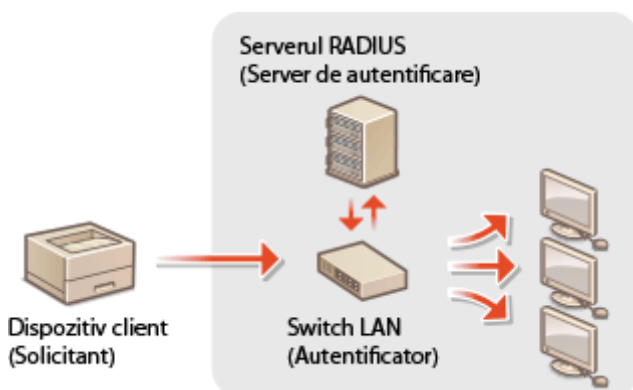

## Restricționarea comunicării folosind Firewall

554C-047

Fără securitatea necesară, programe terțe neautorizate pot accesa calculatorul și alte dispozitive de comunicare care sunt conectate la o rețea. Pentru a preveni accesul neautorizat, specificați setările pentru filtre de pachete, o funcție care restricționează comunicarea cu dispozitivele cu anumite adrese IP sau adrese MAC.

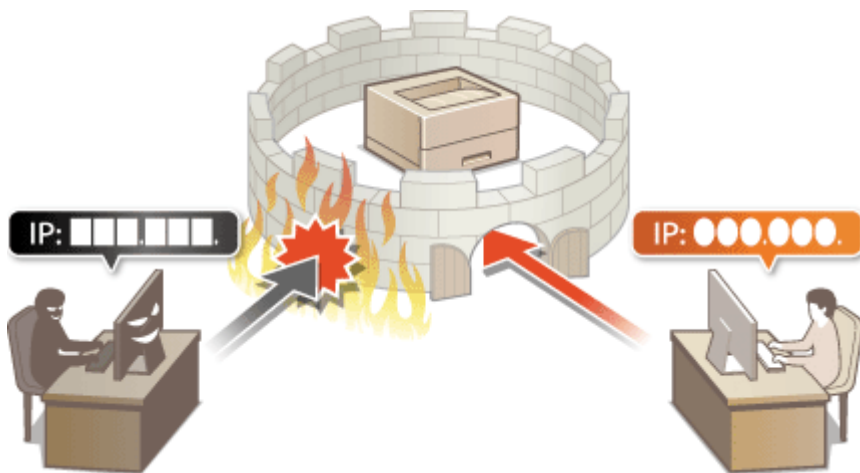

- Specificarea adreselor IP pentru setările firewall(P. 243)
- Specificarea adreselor MAC pentru setările firewall(P. 246)



## Specificarea adreselor IP pentru setările firewall

554C-048

Puteți fie limita comunicarea doar către dispozitive cu adresele IP specificate, sau puteți bloca dispozitivele cu adresele IP specificate, dar puteți permite alte comunicări. Puteți specifica o singură adresă IP sau un interval de adrese IP.

### NOTĂ

- Pentru mai multe informații despre operațiunile de bază care urmează a fi efectuate la setarea aparatului din Remote UI (IU la distanță), consultați **Configurarea opțiunilor de meniu din Remote UI (IU la distanță)(P. 293)**.

**1 Porniți Remote UI (IU la distanță) și conectați-vă în modul administrator de sistem. ▶ Pornirea caracteristicii Remote UI (IU la distanță)(P. 284)**

**2 Faceți clic pe [Settings/Registration] din pagina Portal. ▶Ecranul Remote UI (IU la distanță)(P. 285)**

**3 Selectați [Network Settings] ▶ [Firewall Settings].**

**4 Faceți clic pe [Edit] pentru filtrul de adrese IP țintă.**

- Selectați filtrul care corespunde adresei IP țintă. Pentru a restricționa datele trimise de la aparat la un computer, selectați [Outbound Filter]. Pentru a restricționa datele primite de la un computer, selectați [Inbound Filter].

**5 Specificați setările pentru filtrarea pachetelor.**

- Selectați regulile implicite pentru a permite sau respinge comunicare altor dispozitive cu aparatul și apoi specificați adresele IP pentru excepții.

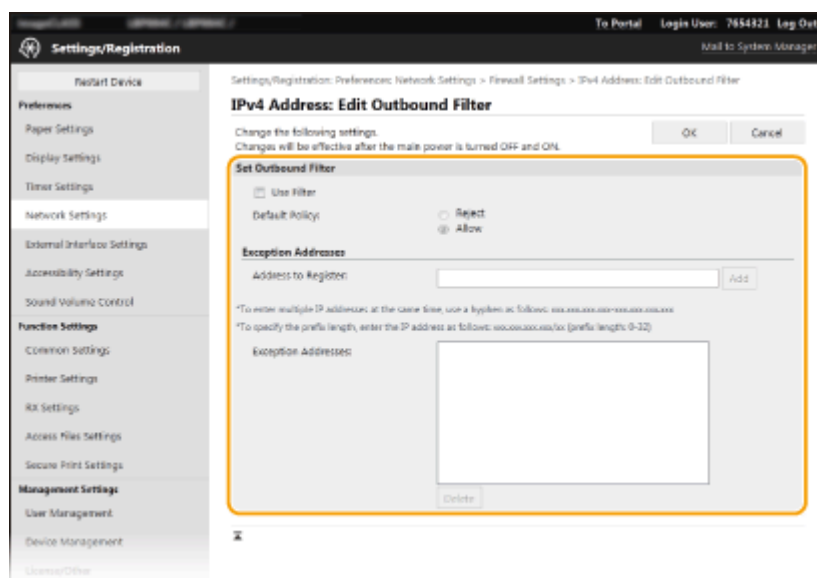

- 1** Bifați caseta de selectare [Use Filter] și faceți clic pe butonul radio [Reject] sau [Allow] pentru [Default Policy].

**[Use Filter]**

Bifați caseta de selectare pentru a restricționa comunicarea. Debifați căsuța pentru a dezactiva restricțiile.

**[Default Policy]**

Selectați precondițiile pentru a permite sau respinge comunicarea altor dispozitive cu aparatul.

[Reject]	Selectați pentru a trece pachetele de comunicare doar când sunt trimise la sau recepționate de la dispozitive ale căror adrese IP sunt introduse în [Exception Addresses]. Comunicările cu alte dispozitive sunt interzise.
[Allow]	Selectați pentru a bloca pachetele de comunicare când sunt trimise la sau recepționate de la dispozitive ale căror adrese IP sunt introduse în [Exception Addresses]. Comunicările cu alte dispozitive sunt permise.

- 2** Specificați excepțiile pentru adrese.

- Introduceți adresa IP (sau intervalul de adrese IP) în [Address to Register] și faceți clic pe [Add].

**IMPORTANT:****Verificați dacă există erori de introducere**

- Dacă adresele IP sunt introduse incorect, este posibil să nu puteți accesa aparatul din Remote UI (IU la distanță), caz în care trebuie să setați <Filtru adrese IPv4> sau <Filtru adrese IPv6> la <Oprit>.
  - ▶<Filtru adrese IPv4>(P. 343)
  - ▶<Filtru adrese IPv6>(P. 344)

**NOTĂ:****Formular de introducere pentru adrese IP**

	Descriere	Exemplu
Introducerea unei singure adrese	<b>IPv4:</b> Delimitați numerele cu puncte.	192.168.0.10
	<b>IPv6:</b> Delimitați caracterele alfanumerice cu două puncte.	fe80::10
Specificare unui interval de adrese	Introduceți o cratimă între adrese.	192.168.0.10-192.168.0.20
Specificarea unui interval de adrese cu un prefix	Introduceți adresa, urmată de o bară și un număr care indică lungimea prefixului.	192.168.0.32/27 fe80::1234/64

**Când se selectează [Reject] pentru un filtru extern**

- Pachetele cu difuzare multiplă și pachetele care sunt transmise nu pot fi filtrate.

**Ștergerea unei adrese IP din excepții**

- Selectați o adresă IP și faceți clic pe [Delete].

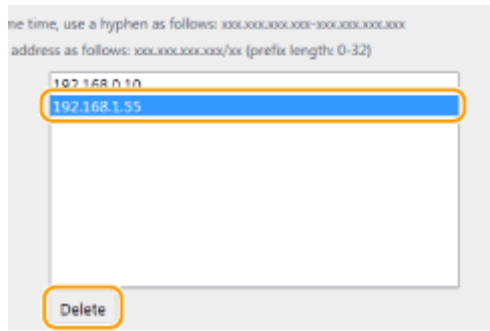

3 Faceți clic pe [OK].

6 Reporniți aparatul. ▶ Repornirea aparatului(P. 105)

## NOTĂ

### Utilizarea panoului de operare

- De asemenea, puteți activa sau dezactiva filtrarea adreselor IP din <Meniu> în ecranul Pornire.
  - ▶ <Filtru adrese IPv4>(P. 343)
  - ▶ <Filtru adrese IPv6>(P. 344)

## LEGĂTURI

---

▶ Specificarea adreselor MAC pentru setările firewall(P. 246)

# Specificarea adreselor MAC pentru setările firewall

554C-049

Puteți limita comunicarea doar către dispozitive cu adresele MAC specificate, sau puteți bloca dispozitivele cu adresele MAC specificate, dar puteți permite alte comunicări.

## IMPORTANT

Această funcție este indisponibilă când aparatul este conectat la o rețea LAN wireless.

## NOTĂ

- Pentru mai multe informații despre operațiunile de bază care urmează a fi efectuate la setarea aparatului din Remote UI (IU la distanță), consultați [Configurarea opțiunilor de meniu din Remote UI \(IU la distanță\)](#)(P. 293) .

- 1 Porniți Remote UI (IU la distanță) și conectați-vă în modul administrator de sistem.** [Pornirea caracteristicii Remote UI \(IU la distanță\)](#)(P. 284)
- 2 Faceți clic pe [Settings/Registration] din pagina Portal.** [Ecranul Remote UI \(IU la distanță\)](#)(P. 285)
- 3 Selectați [Network Settings] ► [Firewall Settings].**
- 4 Faceți clic pe [Edit] pentru filtrul de adrese MAC țintă.**
  - Pentru a restricționa datele trimise de la aparat la un computer, selectați [Outbound Filter]. Pentru a restricționa datele primite de la un computer, selectați [Inbound Filter].
- 5 Specificați setările pentru filtrarea pachetelor.**
  - Selectați condițiile (regulile implicite) pentru a permite sau respinge comunicare altor dispozitive cu aparatul și apoi specificați adresele MAC pentru excepții.

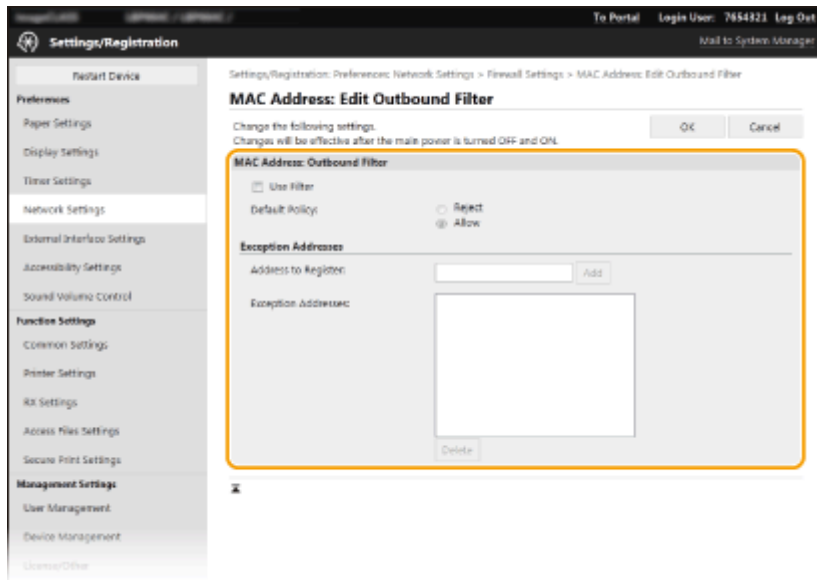

- 1 Bifați caseta de selectare [Use Filter] și faceți clic pe butonul radio [Reject] sau [Allow] pentru [Default Policy].

**[Use Filter]**

Bifați caseta de selectare pentru a restricționa comunicarea. Debifați căsuța pentru a dezactiva restricțiile.

**[Default Policy]**

Selectați condițiile pentru a permite sau respinge comunicarea altor dispozitive cu aparatul.

[Reject]	Selectați pentru a trece pachetele de comunicare doar când sunt trimise sau recepționate de la dispozitive ale căror adrese MAC sunt introduse în [Exception Addresses]. Comunicările cu alte dispozitive sunt interzise.
[Allow]	Selectați pentru a bloca pachetele de comunicare când sunt trimise sau recepționate de la dispozitive ale căror adrese MAC sunt introduse în [Exception Addresses]. Comunicările cu alte dispozitive sunt permise.

- 2 Specificați excepțiile pentru adrese.
  - Introduceți adresa MAC în caseta text [Address to Register] și faceți clic pe [Add].
  - Nu trebuie să delimitați adresa cu cratimă sau două puncte.

**IMPORTANT:**

**Verificați dacă există erori de introducere**

- Dacă adresele MAC sunt introduse incorect, este posibil să nu mai puteți accesa aparatul din Remote UI (IU la distanță), caz în care trebuie să setați <Filtru adrese MAC> la <Oprit>. ➤<Filtru adrese MAC>(P. 344)

**NOTĂ:**

**Când se selectează [Reject] pentru un filtru extern**

- Pachetele cu difuzare multiplă și pachetele care sunt transmise nu pot fi filtrate.

**Ștergerea unei adrese MAC de la excepții**

- Selectați o adresă MAC și faceți clic pe [Delete].

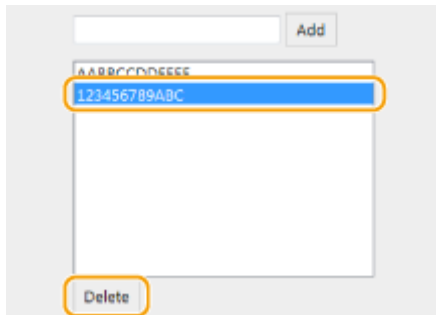

**3** Faceți clic pe [OK].

**6** Reporniți aparatul. ▶ Repornirea aparatului(P. 105)

## NOTĂ

### Utilizarea panoului de operare

- De asemenea, puteți activa sau dezactiva filtrarea adreselor MAC din <Meniu> în ecranul Pornire. ▶ <Filtru adrese MAC>(P. 344)

## LEGĂTURI

---

▶ Specificarea adreselor IP pentru setările firewall(P. 243)

## Modificarea numerelor de port

554C-04A

Porturile servesc ca și capete de comunicare cu alte dispozitive. În mod normal, numerele porturilor convenționale sunt utilizate pentru protocoale importante, dar dispozitivele care folosesc aceste porturi sunt vulnerabile la atacuri, pentru că aceste numere de porturi sunt foarte cunoscute. Pentru a îmbunătăți securitatea, Administratorii Rețelei pot schimba numerele porturilor. Când un număr de port a fost modificat, numărul trebuie partajat cu dispozitivele de comunicare, precum calculatoarele și serverele. Specificați setările numărului de port în funcție de rețea.

### NOTĂ

- Pentru a schimba numărul portului pentru un server proxy, consultați [▶Setarea unui proxy\(P. 250\)](#) .

**1** Selectați <Meniu> din ecranul Pornire. [▶Ecranul Pornire\(P. 109\)](#)

**2** Selectați <Preferințe> ▶ <Rețea>.

- Dacă apare ecranul de conectare, introduceți ID-ul sau codul PIN corecte. [▶Conectarea la aparat\(P. 126\)](#)

**3** Selectați <Setări TCP/IP> ▶ <Setări număr port>.

**4** Selectarea protocolului pentru care doriți să schimbați numărul portului.

### NOTĂ:

#### Aflarea mai multor informații despre protocoale

- <LPD>/<RAW>/<Descop. difuzare multiplă WSD> [▶Configurarea protocolului pentru imprimare și a funcțiilor WSD\(P. 52\)](#)
- <HTTP> [▶Dezactivarea comunicării HTTP\(P. 280\)](#)
- <POP3> [▶Primirea de faxuri prin Internet pentru imprimare\(P. 198\)](#)
- <SNMP> [▶Monitorizarea și controlul aparatului cu SNMP\(P. 74\)](#)
- <Descoperire difuzare multiplă> [▶Monitorizarea aparatului de la sistemele de administrare a dispozitivelor\(P. 79\)](#)

**5** Introduceți numărul portului și apăsați <Aplicare> (OK).

**6** Pentru model panou tactil, selectați <OK>.

**7** Reporniți aparatul. [▶Repornirea aparatului\(P. 105\)](#)

### LEGĂTURI

- [▶Configurare porturi imprimantă\(P. 55\)](#)

## Setarea unui proxy

554C-04C

Un proxy (sau server proxy HTTP) se referă la un calculator sau software care are grijă de comunicarea HTTP pentru alte dispozitive, în special când comunică în afara rețelei, precum răsfoirea de pagini pe internet. Dispozitivele client se conectează la rețeaua din exterior prin serverul proxy și nu comunică direct cu resursele de afară. Setarea unui proxy nu doar că permite gestionarea traficului între rețelele interne și cele exterioare, dar și blochează accesul neautorizat și îmbunătățește protecția anti-virus pentru o securitate mai bună. Când utilizați Google Cloud Print pentru a imprima prin intermediul Internetului, puteți îmbunătăți securitatea setând un proxy. Când setați un proxy, asigurați-vă că dețineți informațiile necesare despre proxy, inclusiv adresa IP, numărul portului și un utilizator și parolă pentru autentificare.

### NOTĂ

- Pentru mai multe informații despre operațiunile de bază care urmează a fi efectuate la setarea aparatului din Remote UI (IU la distanță), consultați [Configurarea opțiunilor de meniu din Remote UI \(IU la distanță\)\(P. 293\)](#) .

- 1 Porniți Remote UI (IU la distanță) și conectați-vă în modul administrator de sistem.** [Pornirea caracteristicii Remote UI \(IU la distanță\)\(P. 284\)](#)
- 2 Faceți clic pe [Settings/Registration] din pagina Portal.** [Ecranul Remote UI \(IU la distanță\)\(P. 285\)](#)
- 3 Selectați [Network Settings] ► [Proxy Settings].**
- 4 Faceți clic pe [Edit].**
- 5 Bifați caseta de selectare [Use Proxy] și specificați setările necesare.**

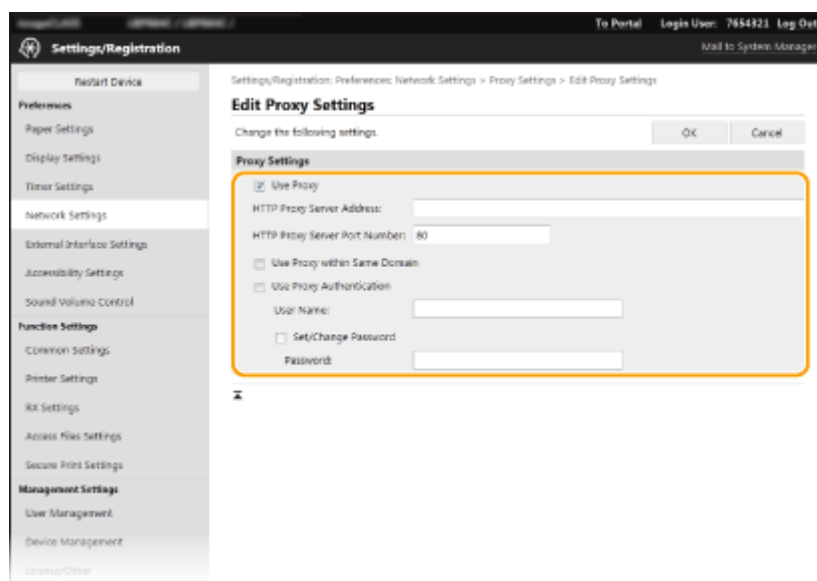

[Use Proxy]



Selectați pentru a folosi serverul proxy specificat când comunicați cu un server HTTP.

**[HTTP Proxy Server Address]**

Introduceți adresa serverului proxy. Specificați adresa IP sau numele gazdei în funcție de mediu.

**[HTTP Proxy Server Port Number]**

Modificați numărul portului după nevoi.

**[Use Proxy within Same Domain]**

Bifați caseta de selectare pentru a utiliza și serverul proxy pentru comunicarea cu dispozitive din același domeniu.

**[Use Proxy Authentication]**

Pentru a activa autentificarea prin serverul proxy, bifați caseta de selectare și introduceți caractere alfanumerice pentru numele de utilizator în caseta text [User Name].

**[Set/Change Password]**

Pentru a seta sau modifica parola pentru autentificarea proxy, când este activat, bifați caseta de selectare și introduceți caractere alfanumerice pentru parola nouă în caseta text [Password].

## 6 Faceți clic pe [OK].

### LEGĂTURI

---

► [Utilizarea serviciului Google Cloud Print\(P. 222\)](#)

## Configurarea cheii și a certificatului TLS

554C-04E

Puteți cripta comunicarea dintre aparat și un browser Web de pe computer folosind Transport Layer Security (TLS). TLS este un mecanism pentru criptarea informațiilor trimise sau recepționate prin intermediul rețelei. TLS trebuie să fie activat când Remote UI (IU la distanță) este folosit pentru specificarea setărilor pentru IPsec (Pre-Shared Key Method), autentificarea IEEE 802.1X (TTLS/PEAP) sau SNMPv3. Pentru a utiliza comunicarea criptată prin TLS pentru Remote UI (IU la distanță), trebuie să specificați „o cheie și un certificat” (certificat pentru server) pe care doriți să le utilizați înainte de a activa TLS. Generați sau instalați cheia și certificatul pentru TLS înainte de a activa TLS ( **Funcții de administrare(P. 507)** ).



### NOTĂ

- Pentru mai multe informații despre operațiunile de bază care urmează a fi efectuate la setarea aparatului din Remote UI (IU la distanță), consultați **Configurarea opțiunilor de meniu din Remote UI (IU la distanță)(P. 293)** .

- 1 Porniți Remote UI (IU la distanță) și conectați-vă în modul administrator de sistem. **► Pornirea caracteristicii Remote UI (IU la distanță)(P. 284)****
- 2 Faceți clic pe [Settings/Registration] din pagina Portal. **►Ecranul Remote UI (IU la distanță)(P. 285)****
- 3 Selectați [Network Settings] ► [TLS Settings].**
- 4 Faceți clic pe [Key and Certificate].**
- 5 Faceți clic pe [Register Default Key] din partea dreaptă a cheii și a certificatului pe care doriți să le utilizați.**

### NOTĂ:

#### Vizualizarea detaliilor unui certificat

- Puteți verifica detaliile certificatului sau puteți verifica certificatul dacă faceți clic pe linkul text corespunzător din [Key Name] sau pe pictograma certificatului.

- 6 Faceți clic pe [Edit].**
- 7 Configurați setările TLS detaliate.**

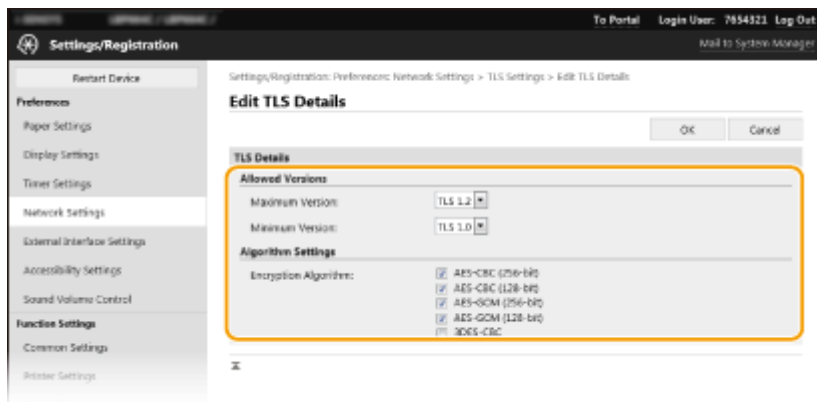

**[Allowed Versions]**

Specificați [Maximum Version] și [Minimum Version] de TLS.

**[Algorithm Settings]**

Selecțați caseta algoritmului de criptare de utilizat pentru TLS.

**8** Faceți clic pe [OK].

**9** Selecțați [License/Other] ► [Remote UI Settings].

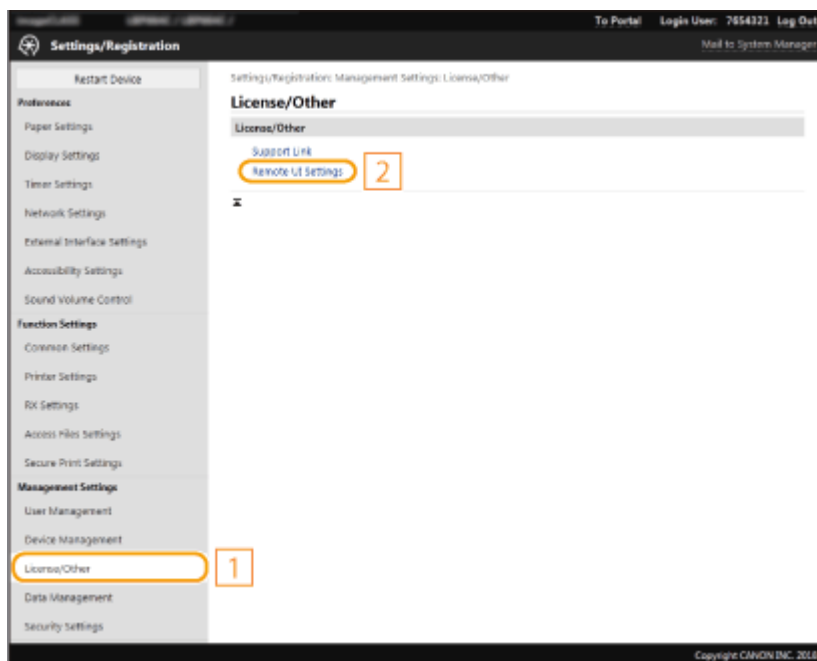

**10** Faceți clic pe [Edit].

**11** Bifați caseta de selectare [Use TLS] și faceți clic pe [OK].

**12** Reporniți aparatul. ► Repornirea aparatului(P. 105)

**NOTĂ**

### Utilizarea panoului de operare

- De asemenea, puteți activa sau dezactiva comunicarea criptată prin TLS din <Meniu> în ecranul Pornire. ▶ **<IU la distanță>/<Utilizare IU la dist.>(P. 443)**

### Pornirea Remote UI (IU la distanță) cu TLS

- Dacă încercați să porniți Remote UI (IU la distanță) când este activată securitatea TLS, poate fi afișată o alertă de securitate cu privire la certificatul de securitate. În acest caz, verificați dacă este introdus URL-ul corect în câmpul pentru adresă și apoi treceți la afișarea Remote UI (IU la distanță). ▶ **Pornirea caracteristicii Remote UI (IU la distanță)(P. 284)**

### Utilizarea TLS pentru a cripta recepționarea faxurilor prin Internet

- Dacă serverul POP3 este compatibil cu TLS, puteți activa TLS pentru comunicarea cu serverul POP3 ( ▶ **Configurarea setărilor RX pentru faxurile prin Internet(P. 198)** ). Pentru mai multe informații despre serverul POP3, contactați furnizorul de servicii de Internet sau administratorul de rețea.

## LEGĂTURI

---

- ▶ **Generarea cheii și a certificatului pentru comunicarea în rețea(P. 255)**
- ▶ **Generarea unei solicitări de semnare a unei chei sau a unui certificat (CSR)(P. 258)**
- ▶ **Înregistrarea cheii și a certificatului pentru comunicarea în rețea(P. 262)**
- ▶ **Configurarea setărilor IPSec(P. 264)**
- ▶ **Configurarea setărilor pentru autentificarea IEEE 802.1X(P. 271)**
- ▶ **Monitorizarea și controlul aparatului cu SNMP(P. 74)**

# Generarea cheii și a certificatului pentru comunicarea în rețea

554C-04F

Când este necesar, se poate genera cu aparatul o cheie și un certificat pentru comunicarea criptată prin Transport Layer Security (TLS). Puteți să utilizați TLS când accesați aparatul prin intermediul Remote UI (IU la distanță). Certificatele auto-semnate sunt utilizate cu cheia și certificatul generate în „Comunicare în rețea”.

## NOTĂ

- Dacă doriți să utilizați un certificat de server care are o semnătură CA, puteți genera un CSR împreună cu o cheie în loc de un certificat. ▶ **Generarea unei solicitări de semnare a unei chei sau a unui certificat (CSR)(P. 258)**
- Pentru mai multe informații despre operațiunile de bază care urmează a fi efectuate la setarea aparatului din Remote UI (IU la distanță), consultați ▶ **Configurarea opțiunilor de meniu din Remote UI (IU la distanță)(P. 293)** .

**1 Porniți Remote UI (IU la distanță) și conectați-vă în modul administrator de sistem.** ▶ **Pornirea caracteristicii Remote UI (IU la distanță)(P. 284)**

**2 Faceți clic pe [Settings/Registration] din pagina Portal.** ▶ **Ecranul Remote UI (IU la distanță)(P. 285)**

**3 Selectați [Device Management] ▶ [Key and Certificate Settings].**

**4 Faceți clic pe [Generate Key].**

## NOTĂ:

### Ștergerea unei chei și a unui certificat înregistrate

- Faceți clic pe [Delete] din partea dreaptă a cheii și a certificatului pe care doriți să le ștergeți ▶ faceți clic pe [OK].
- O cheie și un certificat nu pot fi șterse dacă sunt utilizate în prezent într-un anumit scop, cum ar fi atunci când se afișează „[TLS]” sau „[IEEE 802.1X]” în [Key Usage]. În acest caz, dezactivați funcția sau înlocuiți cealaltă cheie și celălalt certificat înainte de a o șterge.

**5 Selectați [Network Communication] și faceți clic pe [OK].**

**6 Specificați setările pentru cheie și certificat.**

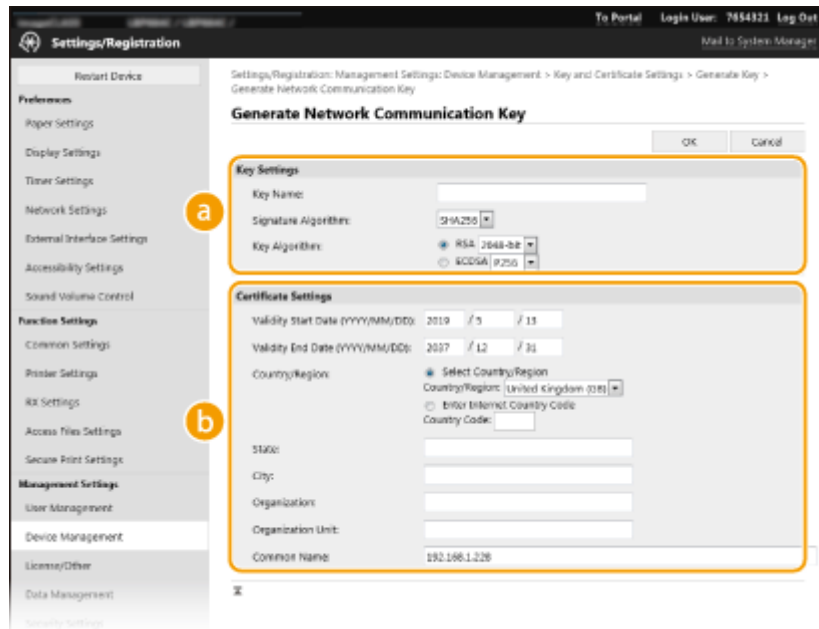

**a [Key Settings]**

**[Key Name]**

Introduceți caractere alfanumerice pentru denumirea cheii. Setati un nume care va fi ușor de găsit mai târziu în listă.

**[Signature Algorithm]**

Selecțati algoritmul semnăturii din listă.

**[Key Algorithm]**

Selecțati algoritmul de generare a cheii [RSA] sau [ECDSA], apoi selecțati lungimea cheii din lista verticală. În orice caz, cu cât este mai mare numărul pentru lungimea cheii, cu atât mai înalt este nivelul de securitate. Totuși, viteza de comunicare se reduce.

**NOTĂ:**

- Când se selectează [SHA384] sau [SHA512] în [Signature Algorithm], nu se poate selecta [512-bit] ca lungime de cheie când se selectează [RSA] în [Key Algorithm].

**b [Certificate Settings]**

**[Validity Start Date (YYYY/MM/DD)]**

Introduceți data de început a valabilității certificatului, în următoarea ordine: an, lună, zi.

**[Validity End Date (YYYY/MM/DD)]**

Introduceți data de sfârșit a valabilității certificatului în următoarea ordine: an, lună, zi. Nu puteți seta o dată mai recentă decât [Validity Start Date (YYYY/MM/DD)].

**[Country/Region]**

Faceți clic pe butonul radio [Select Country/Region] și selecțati țara/regiunea din listă. Puteți și să faceți clic pe butonul radio [Enter Internet Country Code] și să introduceți un cod de țară, precum „US” pentru Statele Unite.

**[State]/[City]**

Introduceți caractere alfanumerice pentru locație după cum este necesar.

**[Organization]/[Organization Unit]**

Introduceți caractere alfanumerice pentru numele organizației după cum este necesar.

**[Common Name]**

Introduceți caractere alfanumerice pentru numele comun al certificatului după cum este necesar. „Numele comun” este prescurtat „CN”.

## 7 Faceți clic pe [OK].

- Generarea unei chei și a unui certificat poate dura un timp.
- După generarea cheii și a certificatului, aceasta este înregistrată automat în aparat.

### LEGĂTURI

---

- ▶ **Înregistrarea cheii și a certificatului pentru comunicarea în rețea(P. 262)**
- ▶ **Configurarea cheii și a certificatului TLS(P. 252)**
- ▶ **Configurarea setărilor IPSec(P. 264)**

# Generarea unei solicitări de semnare a unei chei sau a unui certificat (CSR)

554C-04H

Deoarece certificatele generate pe aparat nu au o semnătură CA, poate apărea o eroare de comunicare în funcție de dispozitivele cu care comunică. Pentru a determina autoritatea de certificare să emită certificatul cu semnătura CA, trebuie să obțineți datele CSR (solicitare de semnare a certificatului), pe care administratorul le poate genera din Remote UI (IU la distanță). La emiterea certificatului, înregistrați-l în cheia cu solicitarea CSR generată.

► **Generarea unei chei și a unei solicitări CSR(P. 258)**

► **Înregistrarea unui certificat într-o cheie(P. 260)**

## NOTĂ

- Pentru mai multe informații despre operațiunile de bază care urmează a fi efectuate la setarea aparatului din Remote UI (IU la distanță), consultați ► **Configurarea opțiunilor de meniu din Remote UI (IU la distanță)(P. 293)** .

## Generarea unei chei și a unei solicitări CSR

- 1 Porniți Remote UI (IU la distanță) și conectați-vă în modul administrator de sistem. ► Pornirea caracteristicii Remote UI (IU la distanță)(P. 284)**
- 2 Faceți clic pe [Settings/Registration] din pagina Portal. ►Ecranul Remote UI (IU la distanță)(P. 285)**
- 3 Selectați [Device Management] ► [Key and Certificate Settings].**
- 4 Faceți clic pe [Generate Key].**

### NOTĂ:

#### Ștergerea unei chei și a unui certificat înregistrate

- Faceți clic pe [Delete] din partea dreaptă a cheii și a certificatului pe care doriți să le ștergeți ► faceți clic pe [OK].
- O cheie și un certificat nu pot fi șterse dacă sunt utilizate în prezent într-un anumit scop, cum ar fi atunci când se afișează „[TLS]” sau „[IEEE 802.1X]” în [Key Usage]. În acest caz, dezactivați funcția sau înlocuiți cheia și certificatul înainte de a o șterge.

- 5 Selectați [Key and Certificate Signing Request (CSR)] și faceți clic pe [OK].**
- 6 Specificați setările pentru cheie și CSR.**



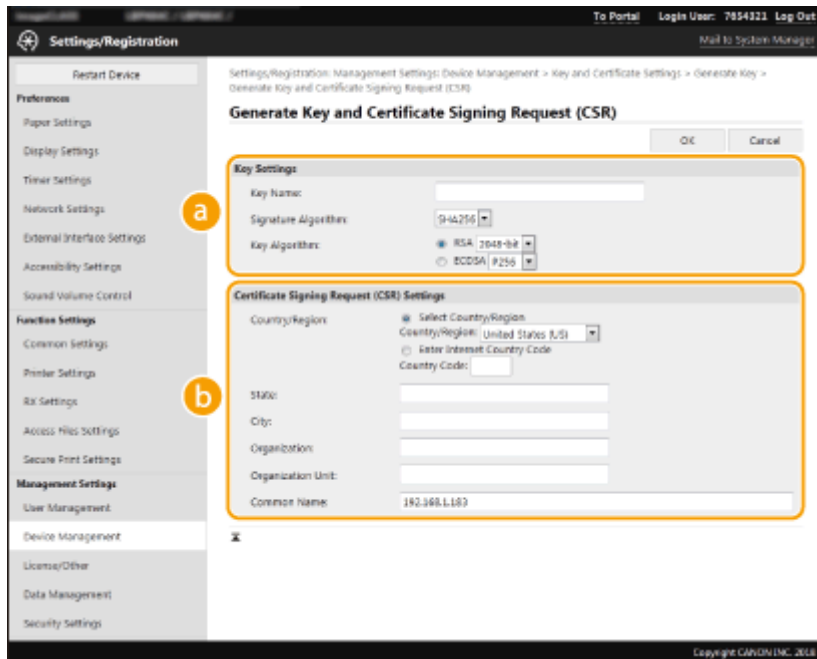

**a [Key Settings]**

**[Key Name]**

Introduceți caractere alfanumerice pentru denumirea cheii. Setări un nume care va fi ușor de găsit mai târziu în listă.

**[Signature Algorithm]**

Selecțaiți algoritmul semnăturii din listă.

**[Key Algorithm]**

Selecțaiți algoritmul de generare a cheii [RSA] sau [ECDSA], apoi selecțaiți lungimea cheii din lista verticală. În orice caz, cu cât este mai mare lungimea cheii, cu atât va fi comunicarea mai lentă. Totuși, securitatea este mai puternică.

**NOTĂ:**

- Când se selectează [SHA384] sau [SHA512] în [Signature Algorithm], nu se poate selecta [512-bit] ca lungime de cheie când se selectează [RSA] în [Key Algorithm].

**b [Certificate Signing Request (CSR) Settings]**

**[Country/Region]**

Faceți clic pe butonul radio [Select Country/Region] și selecțaiți țara/regiunea din listă. Puteți și să faceți clic pe butonul radio [Enter Internet Country Code] și să introduceți un cod de țară, precum „US” pentru Statele Unite.

**[State]/[City]**

Introduceți caractere alfanumerice pentru locație după cum este necesar.

**[Organization]/[Organization Unit]**

Introduceți caractere alfanumerice pentru numele organizației după cum este necesar.

**[Common Name]**

Introduceți caractere alfanumerice pentru numele comun al certificatului după cum este necesar. „Numele comun” este prescurtat „CN”.

**7 Faceți clic pe [OK].**

- Generarea unei chei și a unei solicitări CSR poate dura un timp.

## 8 Faceți clic pe [Store in File].

- Se afișează o casetă de dialog pentru stocarea fișierului. Alegeți unde să stocați fișierul și faceți clic pe [Save].  
⇒ Fișierul CSR este stocat pe computer.

## 9 Atașați fișierul stocat și trimiteți aplicația către autoritatea de certificare.

### Înregistrarea unui certificat într-o cheie

Cheia cu fișierul CSR generat nu poate fi utilizată până când certificatul emis de autoritatea de certificare pe baza fișierului CSR este înregistrat în cheie. După ce autoritatea de certificare emite certificatul, înregistrați-l cu ajutorul procedurii de mai jos.

- 1 Porniți Remote UI (IU la distanță) și conectați-vă în modul administrator de sistem. ▶ Pornirea caracteristicii Remote UI (IU la distanță)(P. 284)
- 2 Faceți clic pe [Settings/Registration] din pagina Portal. ▶ Ecranul Remote UI (IU la distanță)(P. 285)
- 3 Selectați [Device Management] ▶ [Key and Certificate Settings].
- 4 Faceți clic pe [Key Name] sau pe [Certificate] necesare pentru a înregistra certificatul.

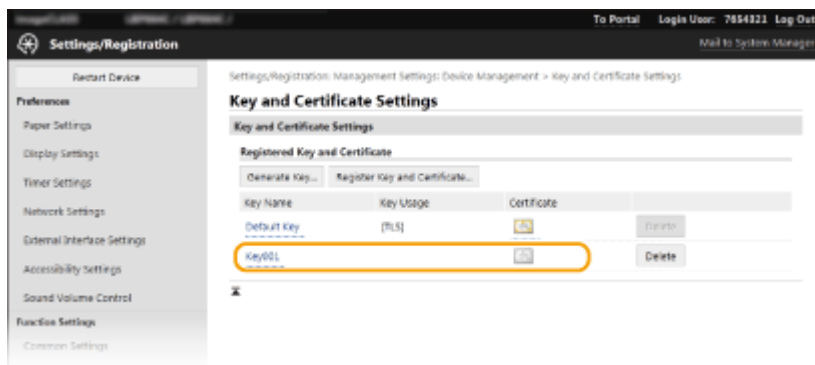

## 5 Faceți clic pe [Register Certificate].

## 6 Faceți clic pe [Browse], specificați fișierul pentru solicitarea de semnare a certificatului și faceți clic pe [Register].

### LEGĂTURI

- ▶ Configurarea cheii și a certificatului TLS(P. 252)
- ▶ Generarea cheii și a certificatului pentru comunicarea în rețea(P. 255)
- ▶ Înregistrarea cheii și a certificatului pentru comunicarea în rețea(P. 262)

► **Configurarea setărilor IPSec(P. 264)**

# Înregistrarea cheii și a certificatului pentru comunicarea în rețea

554C-04J

Puteți obține cheia și certificatul și certificatul CA de la autoritatea de certificare (CA) pentru utilizarea împreună cu aparatul. Instalați și înregistrați fișierul cu cheia și certificatul obținut și fișierul cu certificatul CA în acest aparat utilizând Remote UI (IU la distanță). Verificați în avans cheia și certificatul și condițiile certificatului CA care sunt necesare pentru aparat ( ▶ **Funcții de administrare(P. 507)** ).



## NOTĂ

- Pentru mai multe informații despre operațiunile de bază care urmează a fi efectuate la setarea aparatului din Remote UI (IU la distanță), consultați ▶ **Configurarea opțiunilor de meniu din Remote UI (IU la distanță)(P. 293)** .

- 1 Porniți Remote UI (IU la distanță) și conectați-vă în modul administrator de sistem. ▶ Pornirea caracteristicii Remote UI (IU la distanță)(P. 284)**
- 2 Faceți clic pe [Settings/Registration] din pagina Portal. ▶ Ecranul Remote UI (IU la distanță)(P. 285)**
- 3 Selectați [Device Management] ▶ [Key and Certificate Settings] sau [CA Certificate Settings].**
  - Faceți clic pe [Key and Certificate Settings] pentru a instala o cheie și un certificat sau pe [CA Certificate Settings] pentru a instala un certificat CA.
- 4 Faceți clic pe [Register Key and Certificate] sau [Register CA Certificate].**

## NOTĂ:

### Ștergerea unei chei și a unui certificat înregistrat sau a unui certificat CA

- Faceți clic pe [Delete] din partea dreaptă a cheii și a certificatului sau a certificatului CA pe care doriți să le ștergeți ▶ faceți clic pe [OK]. Nu puteți șterge un certificat CA preinstalat.
- O cheie și un certificat nu pot fi șterse dacă sunt utilizate în prezent într-un anumit scop, cum ar fi atunci când se afișează „[TLS]” sau „[IEEE 802.1X]” în [Key Usage]. În acest caz, dezactivați funcția sau înlocuiți cheia și certificatul înainte de a o șterge.

### Dezactivarea sau activarea certificatelor CA preinstalate

- Faceți clic pe [Disable] din dreapta certificatului CA preinstalat pe care doriți să îl dezactivați. Pentru a activa din nou certificatul, faceți clic pe [Enable] în partea dreaptă a certificatului.

## 5 Faceți clic pe [Install].

### NOTĂ:

#### Ștergerea unui fișier cu cheie și certificat sau a unui fișier cu certificat CA

- Faceți clic pe [Delete] din partea dreaptă a fișierului pe care doriți să îl ștergeți ► faceți clic pe [OK].

## 6 Faceți clic pe [Browse], specificați fișierul de instalat și faceți clic pe [Start Installation].

►► Fișierul cu cheie și certificat sau fișierul cu certificat CA este instalat pe aparat de pe un computer.

## 7 Înregistrați cheia și certificatul sau certificatul CA.

### ■ Înregistrarea unei chei și a unui certificat

- 1 Faceți clic pe [Register] din partea dreaptă a fișierului cu cheia și certificatul pe care doriți să îl înregistrați.
- 2 Introduceți numele cheii și parola.

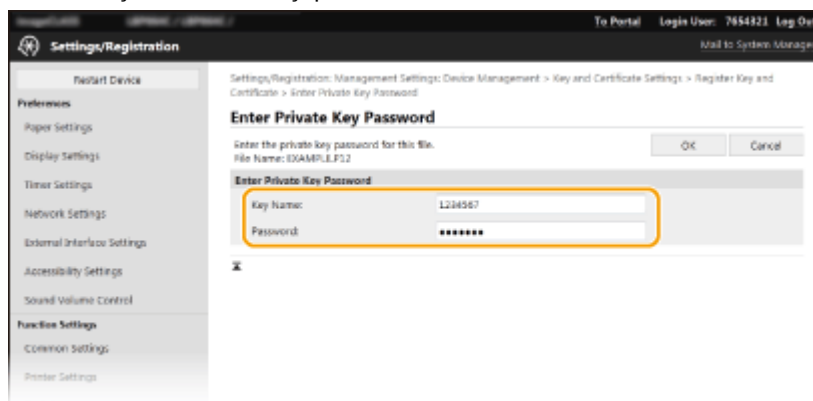

#### [Key Name]

Introduceți caractere alfanumerice pentru numele cheii pe care doriți să o înregistrați.

#### [Password]

Introduceți caractere alfanumerice pentru parola cheii private setate pentru fișierul pe care doriți să îl înregistrați.

- 3 Faceți clic pe [OK].

### ■ Înregistrarea unui certificat CA

Faceți clic pe [Register] din dreapta fișierului cu certificat CA pe care doriți să îl înregistrați.

## LEGĂTURI

- Generarea cheii și a certificatului pentru comunicarea în rețea(P. 255)
- Configurarea cheii și a certificatului TLS(P. 252)
- Configurarea setărilor IPSec(P. 264)
- Configurarea setărilor pentru autentificarea IEEE 802.1X(P. 271)

## Configurarea setărilor IPSec

554C-04K

Internet Protocol Security (IPSec sau IPsec) este o suită de protocol-uri pentru criptarea informațiilor transmise prin intermediul unei rețele, inclusiv rețele de Internet. În timp ce TLS criptează doar informațiile folosite de o anumită aplicație, precum un browser Web sau o aplicație de e-mail, IPSec criptează toate pachetele IP sau încărcăturile de pachete IP, oferind un sistem de securitate mai versatil. IPSec a aparatului funcționează în modul transport, în care pachetele IP sunt criptate. Cu această funcție, aparatul se poate conecta direct la un calculator care se află în aceeași rețea privată virtuală (VPN). Verificați cerințele de sistem ( [►Funcții de administrare\(P. 507\)](#) ) și setați configurația necesară pe computer înainte de a configura aparatul.

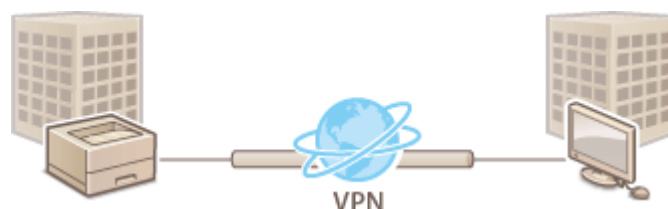

### NOTĂ

#### Utilizare IPSec cu filtrarea adresei IP

- Setările pentru filtrarea adresei IP sunt aplicate înainte de politicile IPSec. [►Specificarea adreselor IP pentru setările firewall\(P. 243\)](#)

## Configurarea setărilor IPSec

Înainte de utilizarea IPSec pentru metoda de criptare, trebuie să înregistrați politicile de securitate (SP). O politică de securitate este formată din grupuri de setări descrise mai jos. După înregistrarea politicilor, specificați ordinea în care să fie aplicate.

### Selector

Selector definește condițiile pentru pachetele IP care să se aplice comunicării IPSec. Condițiile care pot fi alese includ adrese IP și număr de porturi ale aparatului și ale dispozitivelor cu care să comunice.

### IKE

IKE configurează IKEv1 care este folosit pentru protocolul de schimbare a parolei. Instrucțiunile pot fi diferite în funcție de metoda de autentificare aleasă.

#### [Pre-Shared Key Method]

Această metodă de autentificare utilizează un cuvânt cheie comun, denumit Cheie partajată, pentru comunicarea între aparat și alte dispozitive. Activați TLS pentru Remote UI (IU la distanță) înainte de a specifica metoda de autentificare ( [►Configurarea cheii și a certificatului TLS\(P. 252\)](#) ).

#### [Digital Signature Method]

Aparatul și alte dispozitive se autentifică reciproc verificând semnăturile digitale. Generați sau instalați mai întâi cheia și certificatul ( [►Înregistrarea cheii și a certificatului pentru comunicarea în rețea\(P. 262\)](#) ).

### AH/ESP

Specificați setările pentru AH/ESP, care sunt adăugate pachetelor în timpul comunicării IPSec. AH și ESP pot fi folosite în același timp. Puteți selecta și dacă să activați sau nu PFS pentru o securitate și mai puternică.

## NOTĂ

- Pentru mai multe informații despre operațiunile de bază care urmează a fi efectuate la setarea aparatului din Remote UI (IU la distanță), consultați **Configurarea opțiunilor de meniu din Remote UI (IU la distanță)(P. 293)** .

- 1 Porniți Remote UI (IU la distanță) și conectați-vă în modul administrator de sistem. **▶** Pornirea caracteristicii Remote UI (IU la distanță)(P. 284)**
- 2 Faceți clic pe [Settings/Registration] din pagina Portal. **▶**Ecranul Remote UI (IU la distanță)(P. 285)**
- 3 Selectați [Network Settings] ▶ [IPSec Settings].**
- 4 Faceți clic pe [Edit].**
- 5 Bifați caseta de selectare [Use IPSec] și faceți clic pe [OK].**
  - Dacă doriți ca aparatul doar să primească pachete care se potrivesc uneia dintre politicile de securitate pe care le-ați definit în pași de mai jos, debifați caseta de selectare [Receive Non-Policy Packets].
- 6 Faceți clic pe [Register New Policy].**
- 7 Specificați setările de politică.**

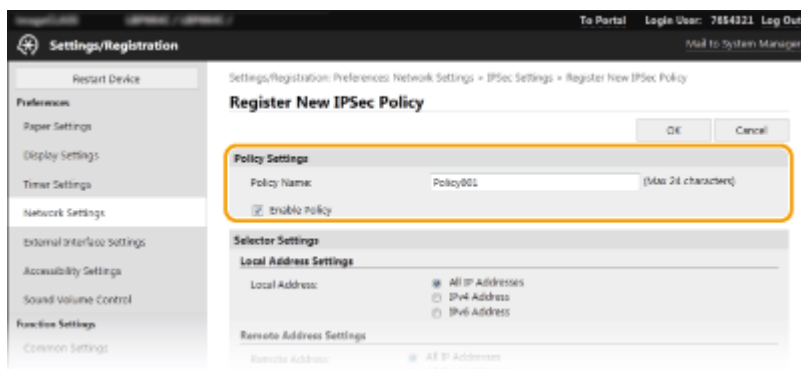

- 1** În caseta text [Policy Name], introduceți caractere alfanumerice pentru un nume care este utilizat pentru identificarea politicii.
- 2** Bifați caseta de selectare [Enable Policy].
- 8 Specificați setările de Selector.**

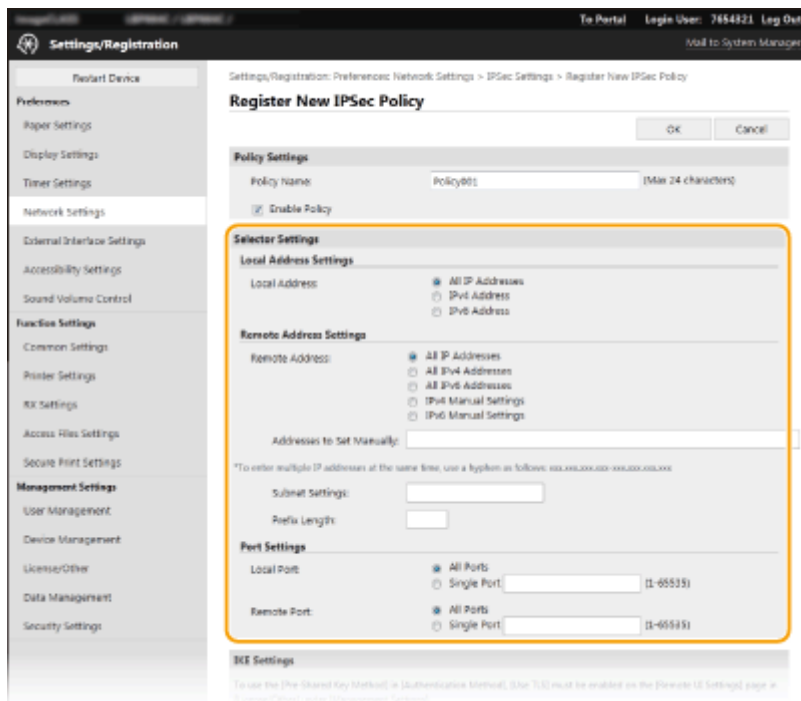

**[Local Address]**

Faceți clic pe butonul radio pentru tipul de adresă IP a aparatului pentru a aplica politica.

[All IP Addresses]	Selectați să folosiți IPSec pentru toate pachetele IP.
[IPv4 Address]	Selectați să folosiți IPSec pentru toate pachetele IP care sunt trimise către sau de la adresa IPv4 a aparatului.
[IPv6 Address]	Selectați să folosiți IPSec pentru toate pachetele IP care sunt trimise către sau de la adresa IPv6 a aparatului.

**[Remote Address]**

Faceți clic pe butonul radio pentru tipul de adresă IP a celorlalte dispozitive pentru a aplica politica.

[All IP Addresses]	Selectați să folosiți IPSec pentru toate pachetele IP.
[All IPv4 Addresses]	Selectați să folosiți IPSec pentru toate pachetele IP care sunt trimise către sau de la adresa IPv4 a celorlalte dispozitive.
[All IPv6 Addresses]	Selectați să folosiți IPSec pentru toate pachetele IP care sunt trimise către sau de la adresa IPv6 a celorlalte dispozitive.
[IPv4 Manual Settings]	Selectați să specificați o singură adresă IPv4 sau un interval de adrese IPv4 pentru a aplica IPSec. Introduceți adresa IPv4 (sau intervalul) în caseta text [Addresses to Set Manually].
[IPv6 Manual Settings]	Selectați să specificați o singură adresă IPv6 sau un interval de adrese IPv6 pentru a aplica IPSec. Introduceți adresa IPv6 (sau intervalul) în caseta text [Addresses to Set Manually].

**[Addresses to Set Manually]**

Dacă se selectează [IPv4 Manual Settings] sau [IPv6 Manual Settings] pentru [Remote Address], introduceți adresa IP pentru a aplica politica. Puteți introduce un interval de adrese introducând o cratimă între adrese.

**NOTĂ:**

**Introducerea adreselor IP**



	Descriere	Exemplu
Introducerea unei singure adrese	<b>IPv4:</b> Delimitați numerele cu puncte.	192.168.0.10
	<b>IPv6:</b> Delimitați caracterele alfanumerice cu două puncte.	fe80::10
Specificare unui interval de adrese	Introduceți o cratimă între adrese.	192.168.0.10-192.168.0.20

**[Subnet Settings]**

Când specificați adresa IPv4 manual, puteți exprima intervalul folosind masca de subrețea. Introduceți subnet mask folosind puncte pentru a delimita numerele (de exemplu: „255.255.255.240”).

**[Prefix Length]**

Specificarea manuală a intervalului adreselor IPv6 vă permite, de asemenea, să specificați intervalul utilizând prefixele. Introduceți un interval între 0 și 128 pentru lungimea prefixului.

**[Local Port]/[Remote Port]**

Dacă doriți să creați politici separate pentru fiecare protocol, cum ar fi HTTP sau WSD, faceți clic pe butonul radio [Single Port] și introduceți numărul de port potrivit pentru protocol pentru a determina dacă să se utilizeze IPSec.

**IMPORTANT:**

**IPSec nu este aplicat următoarelor pachete**

- Pachete loopback, multicast și broadcast
- Pachete IKE (folosind UDP prin portul 500)
- Solicitare ICMPv6 neighbor și pachete reclame neighbor

**9 Specificați setările de IKE.**
**[IKE Mode]**

Este afișat modul utilizat pentru protocolul de schimbare a cheii. Aparatul este compatibil cu modul principal, nu cu cel agresiv.

**[Authentication Method]**

Selecțați [Pre-Shared Key Method] sau [Digital Signature Method] pentru metoda folosită când autentificați aparatul. Trebuie să activați TLS pentru Remote UI (IU la distanță) înainte de a selecta [Pre-Shared Key Method]. Trebuie să generați sau să instalați o cheie și un certificat înainte de a selecta [Digital Signature Method]. **Configurarea cheii și a certificatului TLS(P. 252)**

**[Valid for]**

Specificați durata sesiunii pentru IKE SA (ISAKMP SA). Introduceți intervalul în minute.

**[Authentication]/[Encryption]/[DH Group]**

Selecțai un algoritm din lista verticală. Fiecare algoritm este folosit pentru schimbarea parolei.

[Authentication]	Selectați algoritmul hash.
[Encryption]	Selectați algoritmul de criptare.
[DH Group]	Selectați grupul Diffie-Hellman, care determină cât de puternică este parola.

### ■ Autentificarea unui aparat cu ajutorul unei chei pre-partajate

- 1 Faceți clic pe butonul radio [Pre-Shared Key Method] pentru [Authentication Method], apoi faceți clic pe [Shared Key Settings].
- 2 Introduceți caractere alfanumerice pentru cheia pre-partajată și faceți clic pe [OK].
- 3 Specificați setările [Valid for] și [Authentication]/[Encryption]/[DH Group].

### ■ Autentificarea unui aparat cu ajutorul metodei semnăturii digitale

- 1 Faceți clic pe butonul radio [Digital Signature Method] pentru [Authentication Method], apoi faceți clic pe [Key and Certificate].
- 2 Faceți clic pe [Register Default Key] din partea dreaptă a cheii și a certificatului pe care doriți să le utilizați.

#### NOTĂ:

##### Vizualizarea detaliilor unui certificat

- Puteți verifica detaliile certificatului sau puteți verifica certificatul dacă faceți clic pe linkul text corespunzător din [Key Name] sau pe pictograma certificatului.
- 3 Specificați setările [Valid for] și [Authentication]/[Encryption]/[DH Group].

## 10 Specificați setările de rețea IPSec.

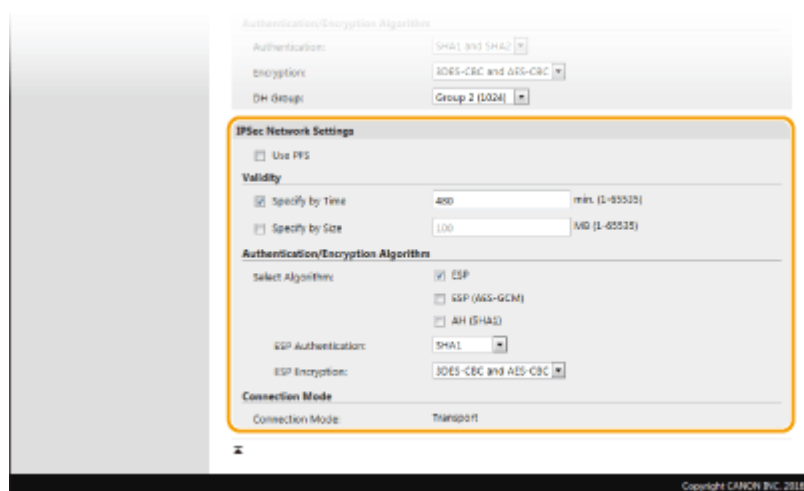

#### [Use PFS]

Bifați caseta de selectare pentru a activa Perfect Forward Secrecy (PFS) pentru parolele sesiunii IPSec. Dacă activați PFS îmbunătățește securitatea în timp ce crește încărcarea comunicării. Asigurați-vă că și celălalt dispozitiv are activat PFS.

#### [Specify by Time]/[Specify by Size]

Setați condițiile pentru terminarea unei sesiuni pentru IPSec SA. IPSec SA este folosit ca un tunel de comunicare. Selecțai una sau ambele căsuțe, dacă este nevoie. Dacă ambele căsuțe sunt selectate, sesiunea IPSec SA este terminată când oricare dintre condiții sunt îndeplinite.

[Specify by Time]	Introduceți un interval în minute pentru a specifica cât durează o sesiune.
[Specify by Size]	Introduceți o dimensiunea în megabytes pentru a specifica câte informații pot fi transportate într-o sesiune.

**[Select Algorithm]**

Bifați casetele de selectare [ESP], [ESP (AES-GCM)] sau [AH (SHA1)] în funcție de antetul IPSec și algoritmul utilizat. AES-GCM este un algoritm atât pentru autentificare, cât și pentru criptare. Dacă se selectează [ESP], selectați și algoritmi pentru autentificare și criptare din listele verticale [ESP Authentication] și [ESP Encryption].

[ESP Authentication]	Pentru a activa autentificarea ESP, selectați [SHA1] pentru algoritmul hash. Selectați [Do Not Use] dacă doriți să dezactivați autentificarea ESP.
[ESP Encryption]	Selectați algoritmul de criptare pentru ESP. Puteți selecta [NULL] dacă nu doriți să specificați algoritmul sau selectați [Do Not Use] dacă doriți să dezactivați criptarea ESP.

**[Connection Mode]**

Se afișează modul de conectare pentru IPSec. Aparatul este compatibil cu modul transport, în care pachetele IP sunt criptate. Modul tunel, în care toate pachetele IP (header și încărcare) sunt încapsulate nu este disponibil.

**11 Faceți clic pe [OK].**

- Dacă aveți nevoie să înregistrați o politică de securitate în plus, reveniți la pasul 6.

**12 Aranjați ordinea politicilor listate în [Registered IPSec Policies].**

- Politicile sunt aplicate de la cea aflată cel mai sus la cea aflată cel mai jos. Faceți clic pe [Up] sau pe [Down] pentru a muta o politică în sus sau în jos în ordine.

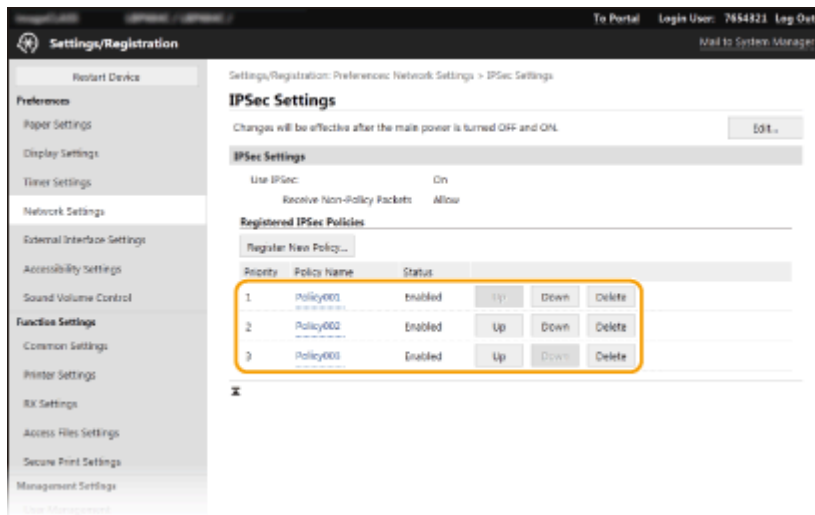

**NOTĂ:**

**Editarea unei politici**

- Faceți clic pe linkul text corespunzător din [Policy Name] pentru ecranul de editare.

**Ștergerea unei politici**

- Faceți clic pe [Delete] din partea dreaptă a numelui politicii pe care doriți să o ștergeți ► faceți clic pe [OK].

**13 Reporniți aparatul. ▶ Repornirea aparatului(P. 105)**

## NOTĂ

### Utilizarea panoului de operare

- De asemenea, puteți activa sau dezactiva comunicarea IPSec din <Meniu> în ecranul Pornire. ▶<Utilizare IPSec>(P. 338)

### LEGĂTURI

---

- ▶Configurarea cheii și a certificatului TLS(P. 252)
- ▶Lista de politici IPSec(P. 475)

# Configurarea setărilor pentru autentificarea IEEE 802.1X

554C-04L

Aparatul se poate conecta la o rețea 802.1X ca un dispozitiv client. O rețea normală 802.1X conține un server RADIUS (server de autentificare), un switch LAN (autentificator) și dispozitivele client cu software de autentificare (solicitanți). Dacă un dispozitiv încearcă să se conecteze la rețeaua 802.1X, dispozitivul trebuie să treacă prin autentificarea utilizatorului pentru a demonstra că acea conexiune este realizată de un utilizator autorizat. Informațiile de autentificare sunt trimise către și verificate de un server RADIUS, care permite sau respinge comunicarea cu rețeaua în funcție de rezultatele autentificării. Dacă autentificarea eșuează, un switch LAN (sau un punct de acces) blochează accesul din exterior la rețea.

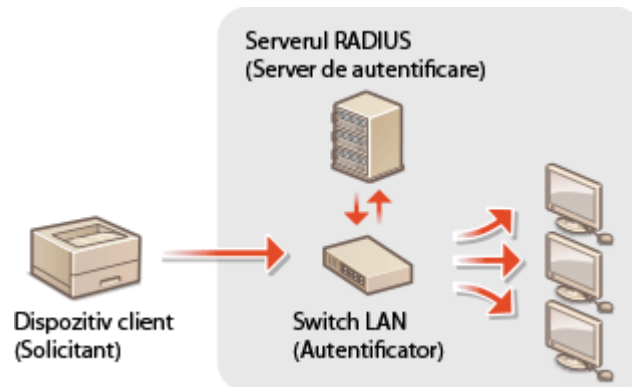

## Metoda de autentificare IEEE 802.1X

Selectați metoda de autentificare din opțiunile de mai jos. Dacă este necesar, instalați sau înregistrați o cheie și un certificat sau un certificat CA înainte de a configura autentificarea IEEE 802.1X ( [▶ Înregistrarea cheii și a certificatului pentru comunicarea în rețea\(P. 262\)](#) ).

### ■ TLS

Aparatul și serverul de autentificare se autentifică reciproc verificând certificatele. O cheie și un certificat emise de o autoritate de certificare (CA) este necesară pentru autentificarea clientului (când aparatul se autentifică). Pentru autentificarea serverului, poate fi folosit un certificat CA instalat prin intermediul Remote UI (IU la distanță) în plus față de un certificat CA preinstalat în aparat.

### ■ TTLS

Această metodă de autentificare folosește un nume de utilizator și o parolă pentru autentificarea clientului și un certificat CA pentru autentificarea serverului. MSCHAPv2 sau PAP pot fi selectate ca protocoale interne. TTLS poate fi folosit în același timp cu PEAP. Activați TLS pentru Remote UI (IU la distanță) înainte de a configura această metodă de autentificare ( [▶ Configurarea cheii și a certificatului TLS\(P. 252\)](#) ).

### ■ PEAP

Setările necesare sunt aproape aceleași ca la TTLS. MSCHAPv2 este utilizat ca protocol intern. Activați TLS pentru Remote UI (IU la distanță) înainte de a configura această metodă de autentificare ( [▶ Configurarea cheii și a certificatului TLS\(P. 252\)](#) ).

## NOTĂ

- Pentru mai multe informații despre operațiunile de bază care urmează a fi efectuate la setarea aparatului din Remote UI (IU la distanță), consultați [▶ Configurarea opțiunilor de meniu din Remote UI \(IU la distanță\)\(P. 293\)](#) .

- 1 Porniți Remote UI (IU la distanță) și conectați-vă în modul administrator de sistem. ▶  
Pornirea caracteristicii Remote UI (IU la distanță)(P. 284)
- 2 Faceți clic pe [Settings/Registration] din pagina Portal. ▶Ecranul Remote UI (IU la distanță)(P. 285)
- 3 Selectați [Network Settings] ▶ [IEEE 802.1X Settings].
- 4 Faceți clic pe [Edit].
- 5 Bifați caseta de selectare [Use IEEE 802.1X] și introduceți numele de conectare în caseta text [Login Name].

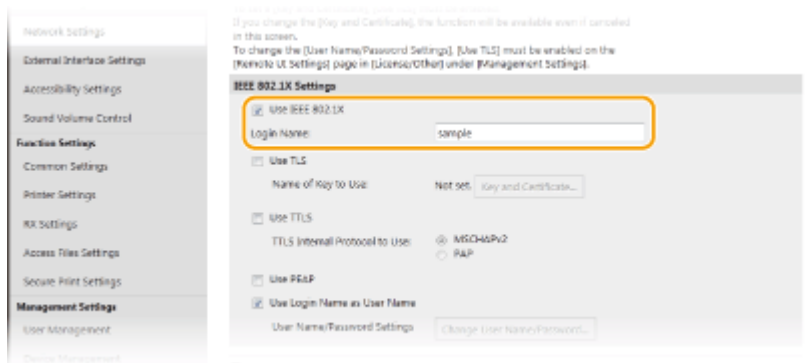

#### [Use IEEE 802.1X]

Bifați caseta de selectare pentru a activa autentificarea IEEE 802.1X.

#### [Login Name]

Introduceți caractere alfanumerice pentru un nume (identitate EAP) care este utilizat pentru identificarea utilizatorului.

- 6 Configurați setările necesare conform metodei de autentificare specificate.



### ■ Setarea TLS

- 1 Bifați caseta de selectare [Use TLS] și faceți clic pe [Key and Certificate].
  - Nu puteți utiliza TLS cu TTLS sau PEAP.
- 2 Faceți clic pe [Register Default Key] din partea dreaptă a cheii și certificatului pe care doriți să le utilizați pentru autentificarea clientului.

## NOTĂ:

### Vizualizarea detaliilor unui certificat

- Puteți verifica detaliile certificatului sau puteți verifica certificatul dacă faceți clic pe linkul text corespunzător din [Key Name] sau pe pictograma certificatului.

## ■ Setarea TTLS/PEAP

- 1 Bifați caseta de selectare [Use TTLS] sau [Use PEAP].

## NOTĂ:

### Protocolul intern pentru TTLS

- Puteți selecta MSCHAPv2 sau PAP.

- 2 Faceți clic pe [Change User Name/Password].
  - Pentru a specifica un nume de utilizator altul decât numele de conectare, debifați caseta de selectare [Use Login Name as User Name]. Selectați dacă doriți să folosiți numele de conectare ca nume de utilizator.
- 3 Setati numele de utilizator/parola.

### [User Name]

Introduceți caractere alfanumerice pentru numele de utilizator.

### [Change Password]

Pentru a seta sau modifica parola, bifați caseta de selectare și introduceți caractere alfanumerice pentru noua parolă din casetele text [Password] și [Confirm].

- 4 Faceți clic pe [OK].

## 7 Faceți clic pe [OK].

## 8 Reporniți aparatul. ▶ Repornirea aparatului(P. 105)

## NOTĂ

### Utilizarea panoului de operare

- De asemenea, puteți activa sau dezactiva autentificarea IEEE 802.1X din <Meniu> în ecranul Pornire. ▶  
<Utilizare IEEE 802.1X>/<Setări IEEE 802.1X>(P. 343)

## LEGĂTURI

---

- ▶ **Configurarea cheii și a certificatului TLS(P. 252)**



## Restricționarea funcțiilor aparatului

554C-04R

Unele funcții ale aparatului pot fi folosite rar sau pot oferi oportunități pentru utilizare necorespunzătoare. Pentru securitate, aparatul poate fi setat să își limiteze funcționarea prin dezactivarea parțială sau completă a acestor funcții.

### Restricționarea imprimării de la un computer

Puteți limita „imprimarea de la un computer” numai pentru a securiza documente, astfel încât nicio lucrare de imprimare să nu poată fi efectuată dacă nu se introduce un cod PIN pe aparat. **▶ Restricționarea imprimării de la un computer (P. 277)**



### Restricționarea funcțiilor USB

Conexiunea USB permite o conectare simplă cu dispozitivele periferice, dar poate genera un risc de securitate, cum ar fi o scurgere de informații. Puteți restricționa o conexiune USB cu un computer sau salvarea pe un dispozitiv de memorie USB. **▶ Restricționarea funcțiilor USB (P. 278)**

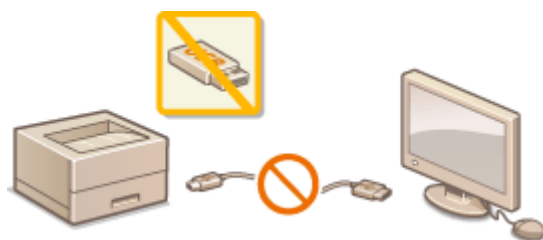

### Dezactivarea comunicării HTTP

Când nu se efectuează operațiuni prin intermediul rețelei, de exemplu, la utilizarea aparatului printr-o conexiune USB, puteți dezactiva comunicarea HTTP pentru a împiedica piratarea prin portul HTTP. **▶ Dezactivarea comunicării HTTP (P. 280)**



### Dezactivarea gestionării la distanță

Când nu se utilizează Remote UI (IU la distanță), puteți dezactiva funcțiile pentru a împiedica operarea neautorizată de la distanță prin Remote UI (IU la distanță). **▶ Dezactivarea Remote UI (IU la distanță) (P. 281)**



## Restricționarea utilizării panoului de operare

---

Dacă aparatul este un model LCD alb-negru, puteți proteja setările aparatului împotriva modificărilor nedorite, restricționând utilizarea tastelor panoului de operare. ➤ **Restricționarea utilizării panoului de operare(P. 282)**

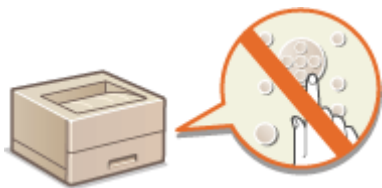

## Restricționarea imprimării de la un computer

554C-04S

Puteți reduce drastic riscurile de scurgere a informațiilor prin limitarea documentelor ce se pot imprima de la un computer în documentele cu imprimare securizată ( ► **Imprimarea unui document securizat cu un cod PIN (Imprimare securizată)(P. 178)** ).



### Model panou tactil



<Meniu> ► <Setări funcții> ► <Tipărire securizată> ► <Restricționare lucrări imprim.> ► <Pornit> ► <Aplicare> ► <OK> ► Reporniți aparatul

### Model LCD alb-negru



<Meniu> ► <Setări funcții> ► <Imprimare securizată> ► <Restricționare lucrări imprimantă> ► <Pornit> ► Reporniți aparatul

## Restricționarea funcțiilor USB

554C-04U

USB este un mod convenabil de a conecta dispozitive periferice și pentru stocarea sau relocarea informațiilor, dar USB poate fi o sursă de scurgeri de informații dacă nu este gestionat corect. Fiți foarte precauți când gestionați dispozitivele de stocare USB. Această secțiune descrie cum să restricționați accesul prin intermediul portului USB al aparatului și cum să blocați utilizarea dispozitivelor de stocare USB.

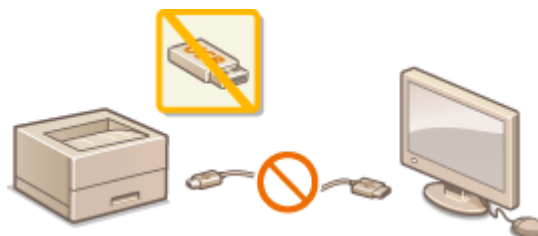

- ▶ **Restricționarea conexiunii USB cu un computer (P. 278)**
- ▶ **Restricționarea funcției de imprimare pe dispozitiv USB (P. 278)**

### Restricționarea conexiunii USB cu un computer

Puteți dezactiva portul USB pentru conexiunea la computer localizat în spatele aparatului. Dacă acest port este dezactivat, aparatul nu poate comunica cu un calculator prin intermediul USB. Această setare nu afectează portul USB din față, care este pentru atașarea dispozitivelor de stocare USB.

#### Model panou tactil



<Meniu> ▶ <Preferințe> ▶ <Interfață externă> ▶ <Setări USB> ▶ Selectați <Oprit> în <Utilizare ca dispozitiv USB> ▶ <Aplicare> ▶ <OK> ▶ Reporniți aparatul

#### Model LCD alb-negru



<Meniu> ▶ <Preferințe> ▶ <Interfață externă> ▶ <Setări USB> ▶ <Utilizare ca dispozitiv USB> ▶ <Oprit> ▶ Reporniți aparatul

### Restricționarea funcției de imprimare pe dispozitiv USB

Puteți dezactiva imprimarea informațiilor de pe dispozitive de stocare USB. Informațiile de pe dispozitivul de stocare USB nu pot fi imprimate.

#### Model panou tactil



<Meniu> ▶ <Setări funcții> ▶ <Accesare fișiere> ▶ <Setări suport memorie> ▶ Selectați <Oprit> în <Utilizare funcție imprimare> ▶ <Aplicare> ▶ <OK> ▶ Reporniți aparatul

## Model LCD alb-negru

---



<Meniu> ▶ <Setări funcții> ▶ <Accesare fișiere> ▶ <Setări suport memorie> ▶ <Utilizare funcție de imprimare> ▶ <Oprit> ▶ Reporniți aparatul

## LEGĂTURI

---

▶ **Imprimarea de la un dispozitiv de memorie USB (Imprimare de pe dispozitive de stocare)(P. 183)**

## Dezactivarea comunicării HTTP

554C-04W

HTTP este folosit pentru comunicare prin intermediul rețelelor, așa cum se întâmplă când accesați aparatul prin intermediul Remote UI (IU la distanță). Dacă folosiți conexiunea USB sau nu folosiți HTTP, puteți dezactiva HTTP pentru a bloca comunicarea programelor terțe prin intermediul portului HTTP care nu este folosit.



### IMPORTANT

- Dezactivând HTTP, se dezactivează și alte funcții ale rețelei, precum Remote UI (IU la distanță), imprimarea WSD și imprimarea cu Google Cloud Print.



<Meniu> ► <Preferințe> ► <Rețea> ► <Setări TCP/IP> ► <Utilizare HTTP> ► <Oprit> ► <Da> ► 

### LEGĂTURI

- **Gestionarea aparatului de la un computer (Remote UI (IU la distanță))(P. 283)**
- **Modificarea numerelor de port(P. 249)**
- **Configurarea protocolului pentru imprimare și a funcțiilor WSD(P. 52)**
- **Utilizarea serviciului Google Cloud Print(P. 222)**

## Dezactivarea Remote UI (IU la distanță)

554C-04X

Remote UI (IU la distanță) este folosită deoarece setările aparatului pot fi specificate folosind un browser Web de la calculator. Pentru a folosi Remote UI (IU la distanță), aparatul trebuie conectat la calculator prin intermediul rețelei. Dacă aparatul este conectat la calculator prin intermediul USB, sau dacă nu aveți nevoie de Remote UI (IU la distanță), poate doriți să dezactivați Remote UI (IU la distanță) pentru a reduce riscul ca aparatul să fie controlat de la distanță prin intermediul rețelei de programe terțe.



### Model panou tactil



<Meniu> ► <Setări gestionare> ► <Licență/Altele> ► <Setări IU la distanță> ► <IU la distanță> ► Selectați <Oprit> în <Utilizare IU la distanță> ► <Aplicare> ► <OK> ► Reporniți aparatul

### Model LCD alb-negru



<Meniu> ► <Setări gestionare> ► <Setări IU la dist./Actualizare firmware> ► <Setări IU la distanță> ► <Utilizare IU la distanță> ► <Oprit> ► Reporniți aparatul

### LEGĂTURI

- **Gestionarea aparatului de la un computer (Remote UI (IU la distanță))(P. 283)**
- **Dezactivarea comunicării HTTP(P. 280)**

## Restricționarea utilizării panoului de operare

554C-04Y

Dacă aparatul este un model LCD alb-negru, puteți proteja setările aparatului împotriva modificărilor nedorite, restricționând utilizarea tastelor panoului de operare.



### NOTĂ

- Pentru mai multe informații despre operațiunile de bază care urmează a fi efectuate la setarea aparatului din Remote UI (IU la distanță), consultați **Configurarea opțiunilor de meniu din Remote UI (IU la distanță)(P. 293)** .

- 1 Porniți Remote UI (IU la distanță) și conectați-vă în modul administrator de sistem.** ▶ **Pornirea caracteristicii Remote UI (IU la distanță)(P. 284)**
- 2 Faceți clic pe [Settings/Registration] din pagina Portal.** ▶ **Ecranul Remote UI (IU la distanță)(P. 285)**
- 3 Selectați [Device Management] ▶ [Key Lock Settings].**
- 4 Faceți clic pe [Edit].**
- 5 Bifați caseta de selectare [Enable Key Lock] ▶ [OK].**

### NOTĂ

- Chiar dacă funcția de blocare a tastelor este activată, următoarele taste pot fi utilizate.
  - Tasta Pornire
  - Tasta Înapoi
  - Tasta Economisire energie
  - Tasta Stop



# Gestionarea aparatului de la un computer (Remote UI (IU la distanță))

---

554C-050

Utilizând un browser Web pentru a opera aparatul de la distanță, puteți verifica documentele care așteaptă să fie imprimate sau starea aparatului. Puteți face, de asemenea, diverse setări. Puteți face acest lucru fără a pleca din fața calculatorului, lucru care vă ajută să administrați mai ușor aparatul. Pentru mai multe informații despre cerințele de sistem pentru Remote UI (IU la distanță), consultați **▶Mediul de sistem(P. 509)** .

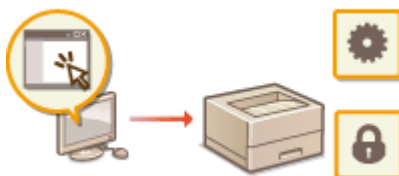

## Funcții ale caracteristicii Remote UI (IU la distanță)

- ▶Verificarea stării și a jurnalelor(P. 287)
- ▶Configurarea opțiunilor de meniu din Remote UI (IU la distanță)(P. 293)
- ▶Politica de securitate(P. 296)
- ▶Importul/exportul setărilor(P. 302)

## Informații de bază despre Remote UI (IU la distanță)

- ▶Pornirea caracteristicii Remote UI (IU la distanță)(P. 284)

# Pornirea caracteristicii Remote UI (IU la distanță)

554C-051

Pentru a opera de la distanță, trebuie să introduceți adresa IP a aparatului în browserul Web și pornește Remote UI (IU la distanță). Verificați adresa IP setată în prealabil pentru aparat ( [▶ Vizualizarea setărilor de rețea\(P. 48\)](#) ). Dacă aveți întrebări, întrebați-l pe administratorul rețelei.

## 1 Porniți browserul Web.

## 2 Introduceți „http://<adresa IP a aparatului>” în câmpul de adresă și apăsați tasta [ENTER].

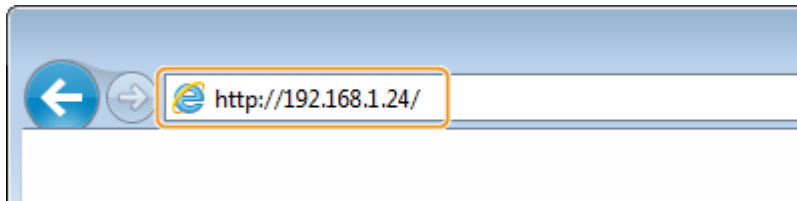

- Dacă doriți să utilizați o adresă IPv6, introduceți adresa IPv6 între paranteze (exemplu: http://[fe80::2e9e:fcff:fe4e:dbce]/).

### NOTĂ:

#### Dacă este afișat un avertisment de securitate

- Poate fi afișat un avertisment de securitate când comunicația cu Remote UI (IU la distanță) este criptată ( [▶ Configurarea cheii și a certificatului TLS\(P. 252\)](#) ). Când setările certificatului sau setările TLS nu au erori, continuați accesarea site-ului Web.

## 3 Conectați-vă la Remote UI (IU la distanță).

### ■ Când funcția Gestionare ID departament este dezactivată

Selectați [System Manager Mode] sau [General User Mode] și introduceți o valoare în [Remote UI Access PIN] după cum este necesar.

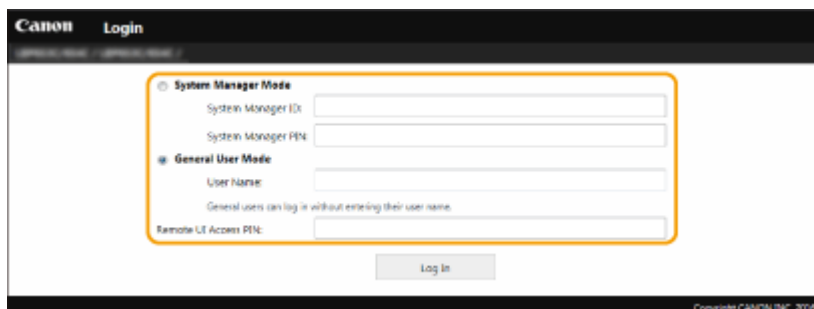

#### [System Manager Mode]

Puteți realiza toate operațiunile și setările Remote UI (IU la distanță). Introduceți ID-ul corect în [System Manager ID] și codul PIN în [System Manager PIN]. [▶ Setarea ID-ului și codului PIN al administratorului de sistem\(P. 230\)](#)

#### [General User Mode]

Puteți verifica starea documentelor sau a aparatului și puteți modifica și anumite setări. Când doriți să verificați dacă un anumit document se află în coada de imprimare sau dacă doriți să anulați imprimarea unui document din coada de imprimare, introduceți numele de utilizator al documentului în [User Name]. Numele de utilizator este setat automat la documentele imprimate în funcție de informații, cum ar fi numele computerului sau numele de conectare la computer.

**[Remote UI Access PIN]**

Dacă se setează [Remote UI Access PIN], introduceți codul PIN. ➤ **Setarea unui cod PIN pentru Remote UI (IU la distanță)(P. 238)**

■ **Când funcția Gestionare ID departament este activată**

Introduceți ID-ul corect în [Department ID] și codul PIN în [PIN]. ➤ **Setarea Gestionare ID departament(P. 232)**

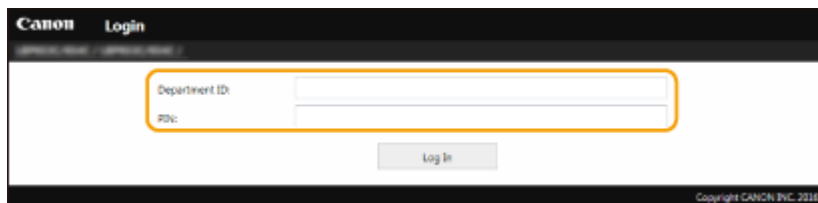

**4 Faceți clic pe [Log In].**

➡ Va fi afișată pagina Portal (pagina principală). ➤ **Ecranul Remote UI (IU la distanță)(P. 285)**

**Ecranul Remote UI (IU la distanță)**

Când vă conectați la Remote UI (IU la distanță), apare următoarea pagină Portal. Această secțiune descrie elementele afișate în pagina Portal și operațiunile de bază.

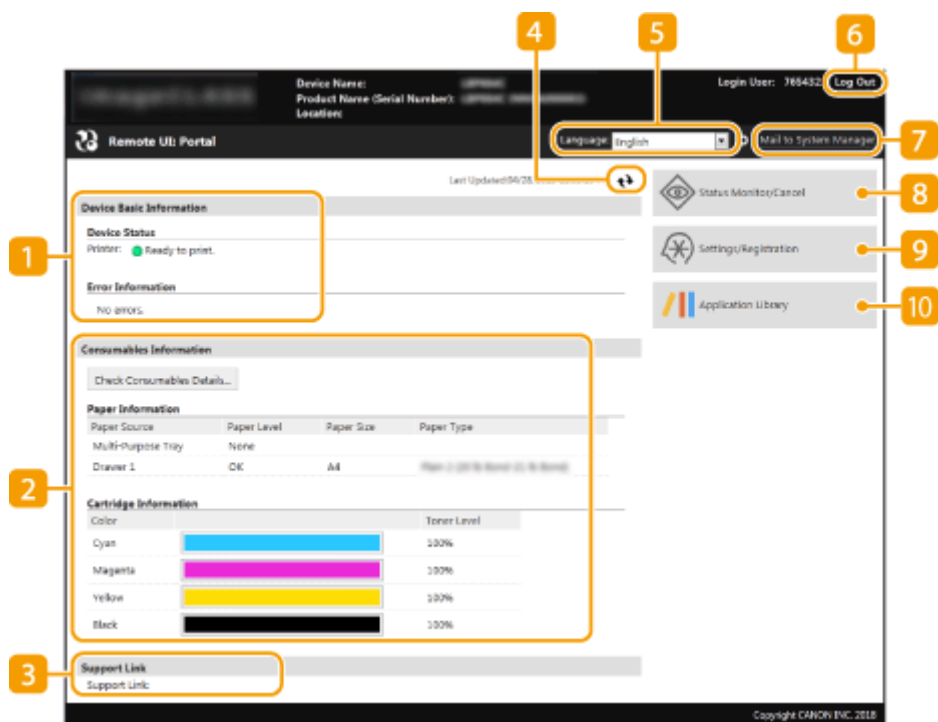

**1 [Device Basic Information]**

Afișează starea curentă a aparatului și informații despre erori. Dacă a apărut o eroare, este afișată legătura către pagina cu informații despre eroare.

**2 [Consumables Information]**

Afișează informațiile despre hârtie și nivelul de toner disponibil în cartușe.

### 3 [Support Link]

Afișează legătura pentru suport specificată în [Support Link] din [License/Other].

### 4 Simbol reîmprospătare

Reîmprospătează pagina curent afișată.

### 5 [Language]

Selectează limba afișată utilizată pentru ecranele Remote UI (IU la distanță).

### 6 [Log Out]

Vă deconectați de la Remote UI (IU la distanță). Pagina pentru autentificare va fi afișată.

### 7 [Mail to System Manager]

Afișează o fereastră pentru crearea unui e-mail către administratorul sistemului specificat în [System Manager Information] sub [User Management].

### 8 [Status Monitor/Cancel]

Afișează pagina [Status Monitor/Cancel]. Pentru oricare dintre documentele în așteptare, puteți verifica starea/istoricul sau puteți anula procesarea.

### 9 [Settings/Registration]

Afișează pagina [Settings/Registration]. Când v-ați autentificat în Modul administrator de sistem, puteți să modificați elementele setărilor și să salvați/încărcați informațiile înregistrate. ► **Configurarea opțiunilor de meniu din Remote UI (IU la distanță)(P. 293)**

### 10 [Application Library]

Afișează pagina cu setări pentru Application Library.

## Verificarea stării și a jurnalelor

554C-052

- ▶ Verificarea stării curente a documentelor imprimate (P. 287)
- ▶ Verificarea stării curente a documentelor primite (P. 288)
- ▶ Verificare istoric documente (P. 288)
- ▶ Verificarea informațiilor pentru erori (P. 288)
- ▶ Verificarea consumabilelor (P. 289)
- ▶ Verificarea specificațiilor pentru dispozitiv (P. 289)
- ▶ Verificare informații Administrator Sistem (P. 290)
- ▶ Verificarea contorului total de imprimări (P. 290)
- ▶ Verificarea istoricului cartușelor de toner (P. 291)
- ▶ Verificarea stării de utilizare a aparatului (P. 291)

### NOTĂ

- Este posibil ca numele de fișier al unui document să nu se afișeze complet. Numele aplicației din care s-a imprimat poate fi adăugat numelui fișierului.

### Verificarea stării curente a documentelor imprimate

Este afișată lista de documente care se imprimă în acest moment sau care așteaptă să fie imprimate.



Conectați-vă la Remote UI (IU la distanță) ( ▶ **Pornirea caracteristicii Remote UI (IU la distanță) (P. 284)** ) ▶ [Status Monitor/Cancel] ▶ [Job Status] din [Print]

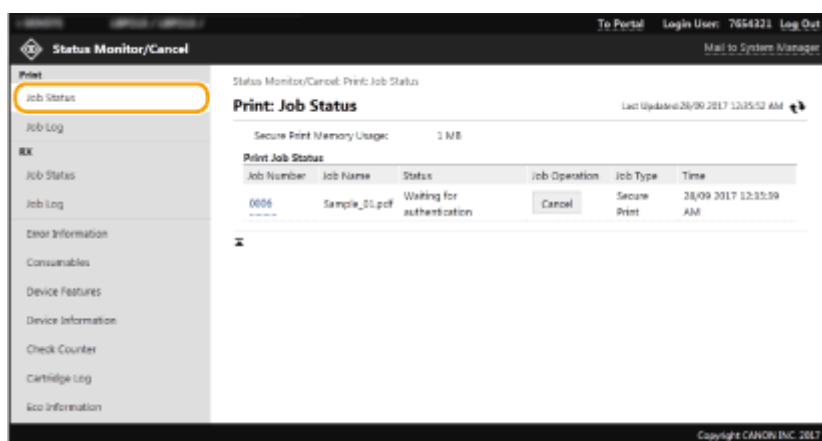

- Puteți șterge un document făcând clic pe [Cancel].

### NOTĂ

- Indiferent de setarea Gestionare ID Departament, toate documentele din lista de așteptare pentru imprimare vor fi listate.
- Dacă ați introdus numele utilizatorului când v-ați conectat în modul Utilizator general, numele utilizatorului va fi afișat doar pe documentele pe care le-ați imprimat.

- Faceți clic pe [Job Number] din documentele întrerupte și din documentele securizate pentru a afișa informații detaliate. Puteți verifica numele utilizatorului și numărul de pagini al documentului imprimat.

## Verificarea stării curente a documentelor primite

Puteți verifica jurnalele documentelor fax recepționate prin Internet.



Conectați-vă la Remote UI (IU la distanță) ( **Pornirea caracteristicii Remote UI (IU la distanță) (P. 284)** ) ► [Status Monitor/Cancel] ► [Job Status] din [RX]

## Verificare istoric documente

Se afișează jurnalele de lucrări de imprimare sau de primire (RX).



Conectați-vă la Remote UI (IU la distanță) ( **Pornirea caracteristicii Remote UI (IU la distanță) (P. 284)** ) ► [Status Monitor/Cancel] ► [Job Log]

The screenshot shows the 'Status Monitor/Cancel' web interface. The 'Job Log' section is active, displaying a table of print jobs. The table has columns for Job Number, Result, Start Time, End Time, Job Type, File Name, User Name, Original Pages, and Output Pages. Three jobs are listed: Job 0005 (Error), Job 0002 (OK), and Job 0001 (OK).

Job Number	Result	Start Time	End Time	Job Type	File Name	User Name	Original Pages	Output Pages
0005	error	27/09 2017 09:06:52 PM	27/09 2017 09:06:49 PM	Printer	sample.pdf	User	1	0
0002	OK	27/09 2017 09:00:09 PM	27/09 2017 09:00:31 PM	Printer	Full page photo	User	1	1
0001	OK	27/09 2017 08:57:18 PM	27/09 2017 08:57:50 PM	Printer	Sample.pdf	User	5	5

## Verificarea informațiilor pentru erori

Când apare o eroare, această pagină se va afișa dacă faceți clic pe mesajul afișat în [Error Information] din pagina Portal (pagina principală). **Pornirea caracteristicii Remote UI (IU la distanță) (P. 285)**



Conectați-vă la Remote UI (IU la distanță) ( **Pornirea caracteristicii Remote UI (IU la distanță) (P. 284)** ) ► [Status Monitor/Cancel] ► [Error Information]

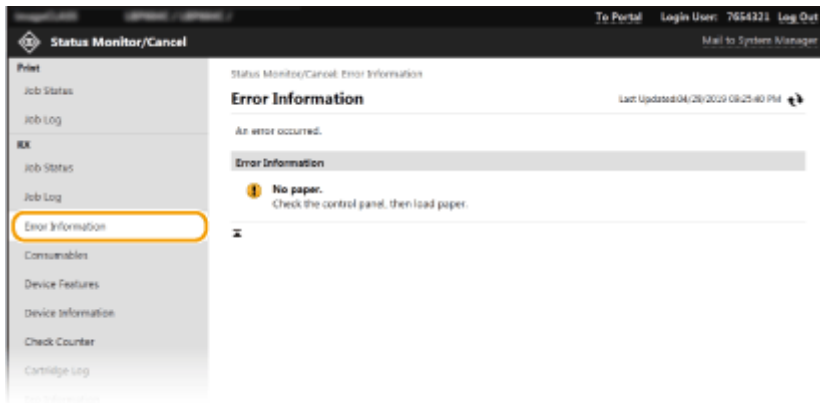

## Verificarea consumabilelor

Se afișează formatul și tipul de hârtie pentru sursa de hârtie, numărul de model al cartușului de toner etc. De asemenea, puteți face clic pe [Check Consumables Details] în pagina Portal (pagina principală) pentru a afișa această pagină ( [▶ Ecranul Remote UI \(IU la distanță\)\(P. 285\)](#) ).



Conectați-vă la Remote UI (IU la distanță) ( [▶ Pornirea caracteristicii Remote UI \(IU la distanță\) \(P. 284\)](#) ) ▶ [Status Monitor/Cancel] ▶ [Consumables]

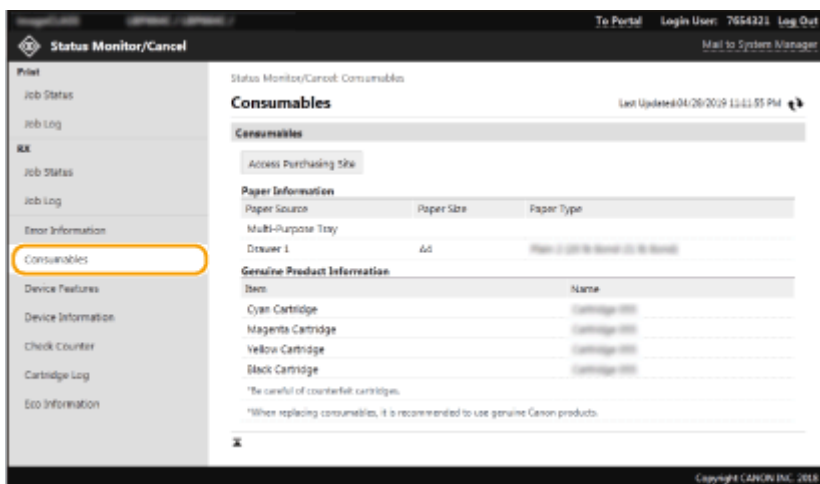

## Verificarea specificațiilor pentru dispozitiv

Se afișează viteza maximă de imprimare și caracteristicile aparatului.



Conectați-vă la Remote UI (IU la distanță) ( [▶ Pornirea caracteristicii Remote UI \(IU la distanță\) \(P. 284\)](#) ) ▶ [Status Monitor/Cancel] ▶ [Device Features]

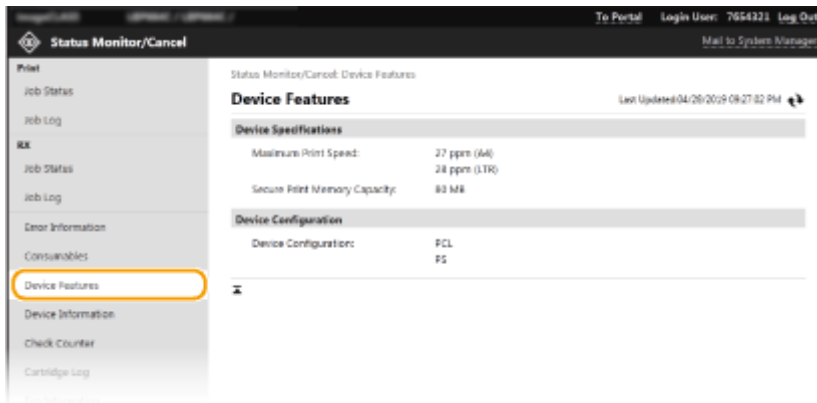

## Verificare informații Administrator Sistem

Sunt afișate informații despre aparat și Administrator Sistem. Numele dispozitivului și alte informații legate de administratorul de sistem afișate aici corespund setărilor din [System Manager Information] din pagina [User Management] sau din [Device Information Settings] din pagina [Device Management].



Conectați-vă la Remote UI (IU la distanță) ( **Pornirea caracteristicii Remote UI (IU la distanță) (P. 284)** ) ► [Status Monitor/Cancel] ► [Device Information]

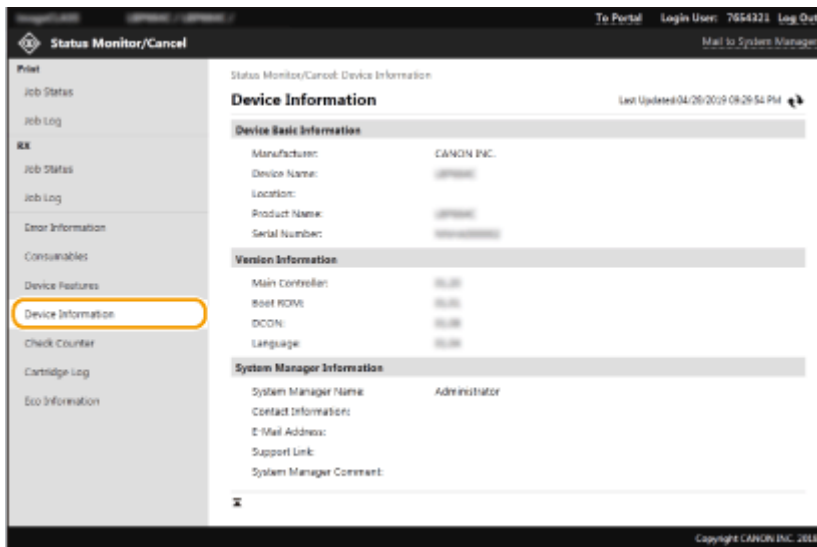

## Verificarea contorului total de imprimări

Se afișează numărul total de pagini care au fost imprimate.



Conectați-vă la Remote UI (IU la distanță) ( **Pornirea caracteristicii Remote UI (IU la distanță) (P. 284)** ) ► [Status Monitor/Cancel] ► [Check Counter]



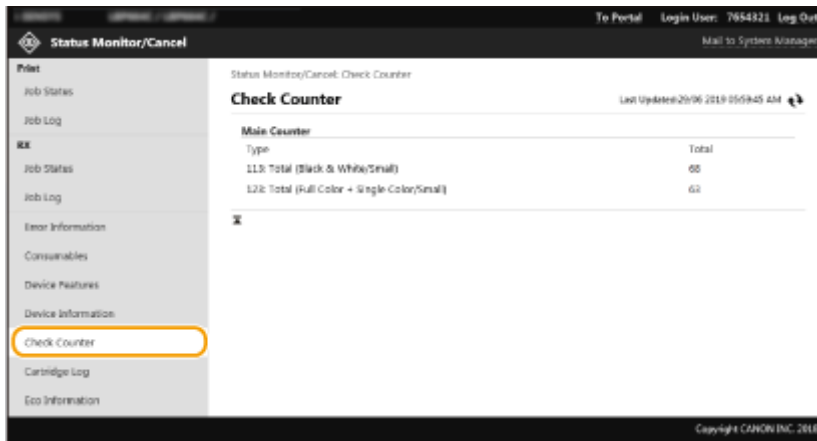

## Verificarea istoricului cartușelor de toner

Puteți verifica jurnalele de utilizare a cartușelor de toner și alte jurnale. Ecranul poate fi schimbat pentru fiecare culoare a cartușului de toner.



Conectați-vă la Remote UI (IU la distanță) ( **Pornirea caracteristicii Remote UI (IU la distanță) (P. 284)** ) ► [Status Monitor/Cancel] ► [Cartridge Log]

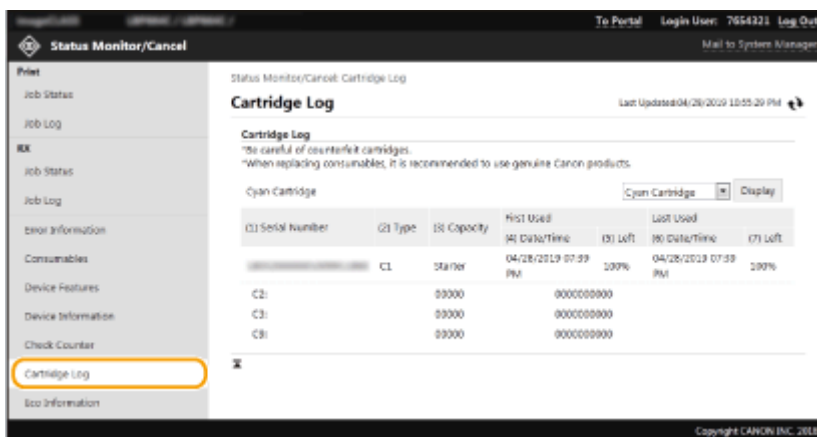

## Verificarea stării de utilizare a aparatului

Se afișează volumul total lunar de documente imprimate și consumul total lunar de energie. Puteți să afișați ecranul cu informații Eco și să modificați setările pentru a economisi hârtia și consumul de energie.



Conectați-vă la Remote UI (IU la distanță) ( **Pornirea caracteristicii Remote UI (IU la distanță) (P. 284)** ) ► [Status Monitor/Cancel] ► [Eco Information]

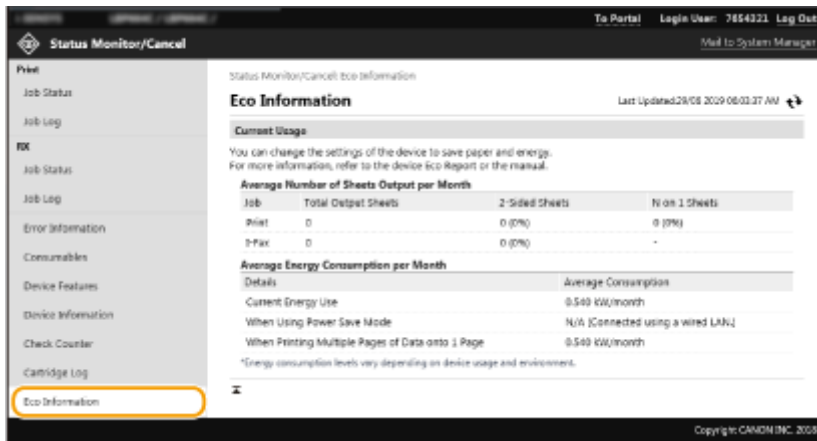

## LEGĂTURI

- ▶ Ecranul Remote UI (IU la distanță)(P. 285)

# Configurarea opțiunilor de meniu din Remote UI (IU la distanță)

554C-053

Puteți modifica mai multe setări ale aparatului folosind Remote UI (IU la distanță). Multe dintre aceste setări pot fi setate folosind și aparatul, dar anumite setări pot fi setate folosind doar Remote UI (IU la distanță). Această secțiune descrie fluxul de bază a modificării setărilor aparatului utilizând Remote UI (IU la distanță).

## NOTĂ

- Anumite setări pot fi schimbate numai atunci când v-ați conectat în Modul administrator de sistem.
- Este posibil ca anumite setări să necesite operațiuni care diferă de procedura descrisă aici.

**1 Porniți Remote UI (IU la distanță) ▶ Pornirea caracteristicii Remote UI (IU la distanță) (P. 284)**

**2 Faceți clic pe [Settings/Registration] din pagina Portal. ▶ Ecranul Remote UI (IU la distanță)(P. 285)**

**3 Faceți clic pe setarea pe care doriți să o configurați în meniul din partea stângă a ecranului.**

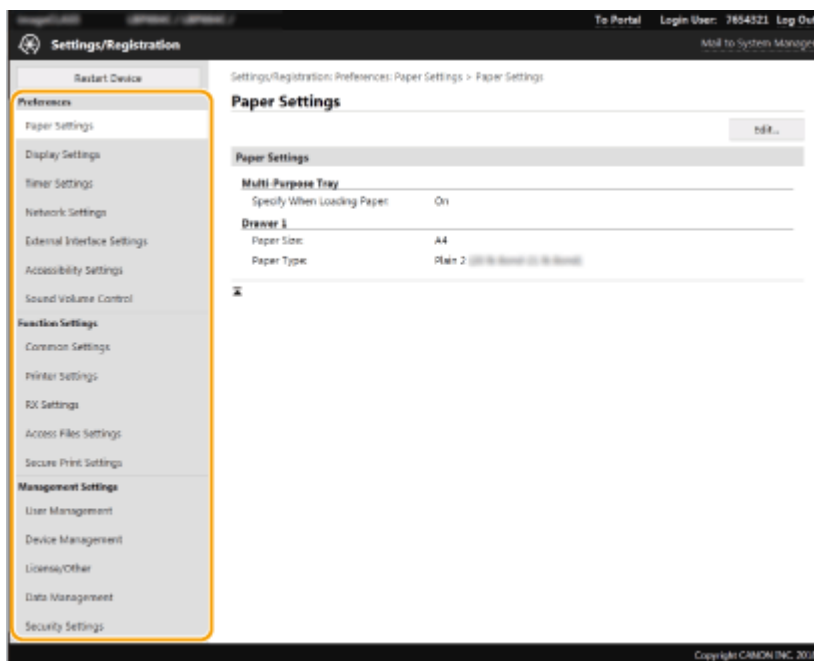

**4 Faceți clic pe link pentru a afișa pagina dorită după cum este necesar.**

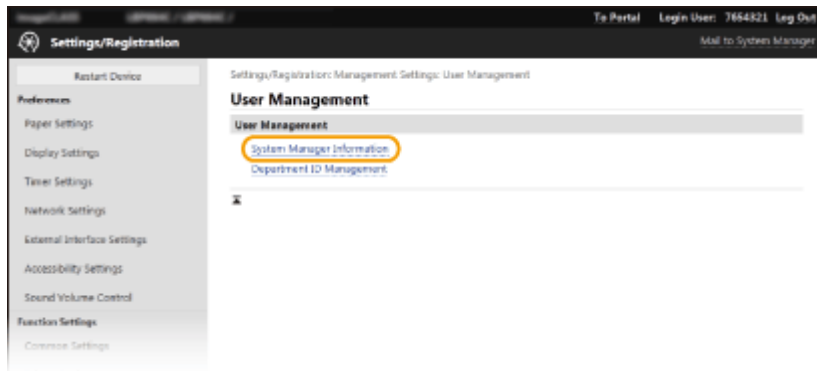

**5** Faceți clic pe [Edit].

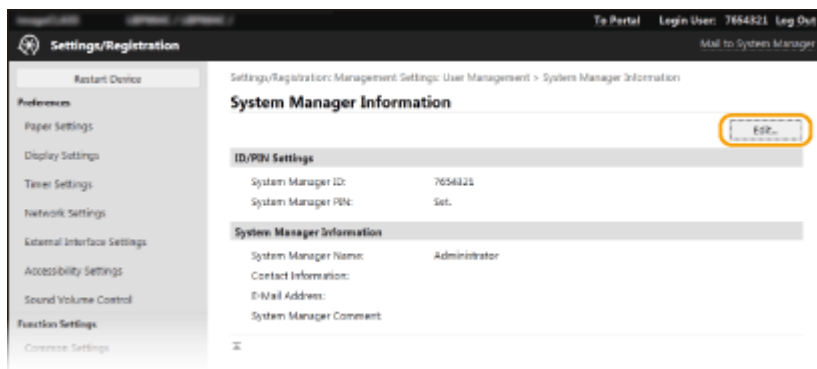

**6** Specificați setările solicitate.

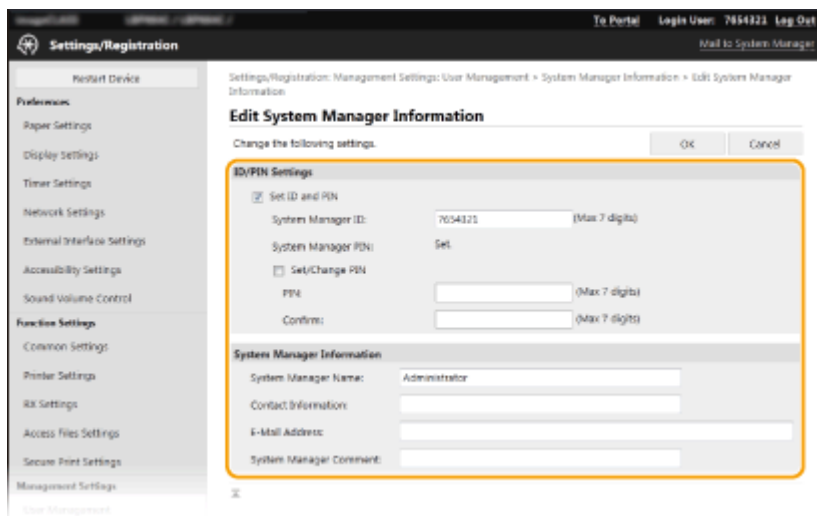

**7** Faceți clic pe [OK].

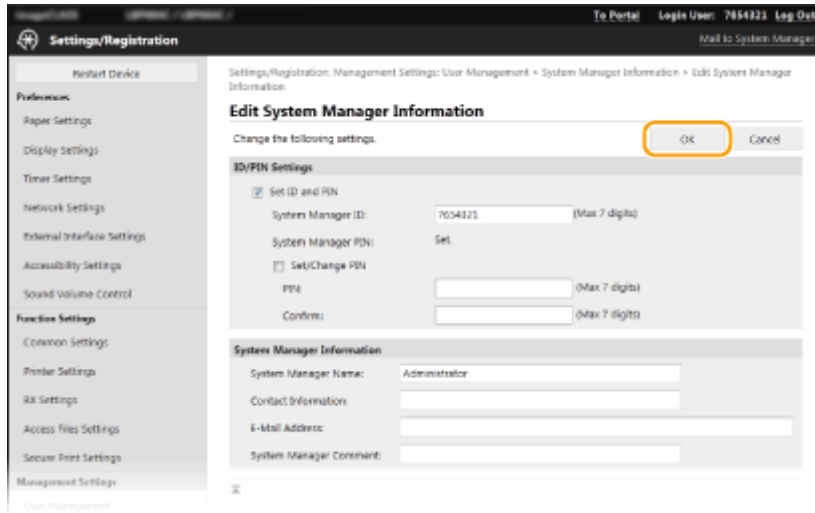

## 8 Reporniți aparatul după cum este necesar. ▶ Repornirea aparatului(P. 105)

### NOTĂ:

- Pentru informații despre necesitatea de a reporni aparatul, vizualizați mesajul din ecranul de editare.

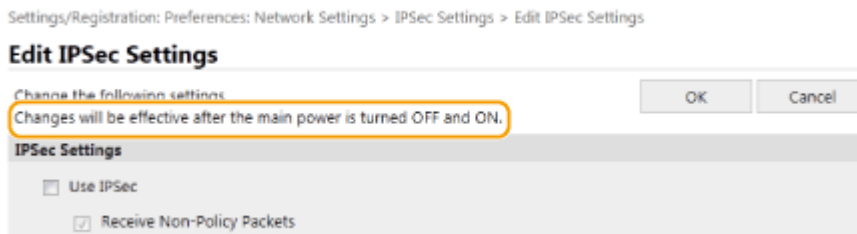

## Politica de securitate

554C-054

Adoptarea unei politici de securitate care definește obiectivele și standardele de securitate pentru informațiile de bază este o practică uzuală pentru organizații, impunându-se necesitatea ca dispozitivele informatice precum imprimantele și computerele să fie operate în consecință. Dacă în cadrul organizației se aplică o politică de securitate, ea trebuie să fie aplicată și la acest aparat.

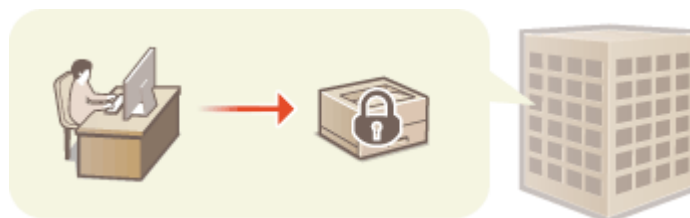

- ▶ **Vizualizarea politicii de securitate(P. 296)**
- ▶ **Elementele politicii de securitate(P. 296)**
- ▶ **Pentru a aplica politica de securitate la aparat(P. 301)**

### Vizualizarea politicii de securitate

Puteți să vizualizați politica de securitate care a fost setată în aparat prin Remote UI (IU la distanță).

- 1 Porniți Remote UI (IU la distanță).** ▶ **Pornirea caracteristicii Remote UI (IU la distanță)(P. 284)**
- 2 Faceți clic pe [Settings/Registration] din pagina Portal.** ▶ **Ecranul Remote UI (IU la distanță)(P. 285)**
- 3 Faceți clic pe [Security Settings] ▶ [Confirm Security Policy].**

### Elementele politicii de securitate

Remote UI (IU la distanță) afișează următoarele elemente. Se vor afișa și elemente de funcții indisponibile pentru acest aparat, dar acest lucru nu afectează funcționarea aparatului.

#### ■ [Interface]

##### [Wireless Connection Policy]

Preveniți accesul neautorizat prin interzicerea conexiunilor wireless.

[Prohibit Use of Direct Connection]	<Utilizare conexiune directă> este setată la <Oprit>. Accesarea aparatului de la dispozitive mobile nu este posibilă.	▶ <b>&lt;Setări conexiune directă&gt;(P. 328)</b>
[Prohibit Use of Wireless LAN]	<Select. reț. cablată/fără fir> este setată la <Rețea cablată>. Stabilirea unei conexiuni wireless cu aparatul printr-un router LAN wireless sau printr-un punct de acces nu este posibilă.	▶ <b>&lt;Select. reț. cablată/fără fir&gt;(P. 326)</b>

**[USB Policy]**

Împiedicați accesul neautorizat și breșele de date prin interzicerea conexiunilor USB.

[Prohibit Use as USB Device]	<Utilizare ca dispozitiv USB> este setată la <Oprit>. Conectarea la un computer prin USB nu este posibilă.	🔴<Utilizare ca dispozitiv USB>(P. 347)
[Prohibit Use as USB Storage Device]	<Utiliz. disp. de stocare USB> este setată la <Oprit>. Utilizarea dispozitivelor de memorie USB nu este posibilă.	🔴<Utiliz. disp. de stocare USB>(P. 347)

■ **[Network]**

**[Communication Operational Policy]**

Creșteți securitatea comunicațiilor impunând verificarea semnăturilor și a certificatelor.

[Always Verify Signatures for SMS/ WebDAV Server Functions]	Această funcție nu este disponibilă pe acest aparat deoarece nu oferă posibilitatea schimbării nivelului de securitate.	—
[Always Verify Server Certificate When Using TLS]	Următoarele setări din [Use TLS for POP] sunt setate la [On]. <ul style="list-style-type: none"> <li>• [Verify Certificate]</li> <li>• [Add CN to Verification Items]</li> </ul> Următoarele setări din [Use Google Cloud Print] sunt setate la [On]. <ul style="list-style-type: none"> <li>• [Verify Server Certificate]</li> <li>• [Add CN to Verification Items]</li> </ul>	🔴Primirea de faxuri prin Internet pentru imprimare(P. 198) 🔴Înregistrarea aparatului cu Google Cloud Print(P. 222)
[Prohibit Cleartext Authentication for Server Functions]	<Metodă autentif. port dedicat>/<Metodă autentificare port dedicat> este setată la <Mod 2>. Dacă utilizați aparatul ca server, autentificarea prin text simplu și funcțiile care utilizează autentificarea prin text simplu nu vor fi disponibile.	🔴<Metodă autentif. port dedicat>/<Metodă autentificare port dedicat>(P. 342)
[Prohibit Use of SNMPv1]	În <Setări SNMP>, <Setări SNMPv1> s-a setat la <Oprit>. Nu este posibilă utilizarea SNMPv1 pentru obținerea de informații despre dispozitiv de la computer.	🔴<Setări SNMP>(P. 339)

**NOTĂ**

- Această setare nu este valabilă pentru comunicațiile cu rețele IEEE 802.1X, chiar dacă opțiunea [Always Verify Server Certificate When Using TLS] este setată la [On].
- Dacă opțiunea [Prohibit Cleartext Authentication for Server Functions] este setată la [On] și software-ul de administrare a dispozitivului sau versiunea driverului sunt învechite, conectarea la aparat poate deveni imposibilă. Asigurați-vă că utilizați cele mai recente versiuni.

**[Port Usage Policy]**

Împiedicați breșele externe închizând porturile nefolosite.

[Restrict LPD Port (Port Number: 515)]	În <Setări LPD>, <Utilizare imprimare LPD>/<Setări imprimare LPD> s-a setat la <Oprit>. Efectuarea imprimării LPD nu este posibilă.	🔴<Setări LPD>(P. 337)
--	---	-----------------------

Gestionarea aparatului

[Restrict RAW Port (Port Number: 9100)]	În <Setări RAW>, <Utilizare imprimare RAW>/<Setări imprimare RAW> s-a setat la <Oprit>. Efectuarea imprimării RAW nu este posibilă.	🔴<Setări RAW>(P. 337)
[Restrict FTP Port (Port Number: 21)]	Această funcție nu este disponibilă pe acest aparat deoarece nu oferă posibilitatea schimbării nivelului de securitate.	—
[Restrict WSD Port (Port Number: 3702, 60000)]	Următoarele setări din <Setări WSD> sunt setate la <Oprit>. Utilizarea funcțiilor WSD nu este posibilă. <ul style="list-style-type: none"> <li>• &lt;Utilizare imprimare WSD&gt;</li> <li>• &lt;Utilizare navigare WSD&gt;</li> <li>• &lt;Utiliz. descop. difuz. multi.&gt;</li> </ul>	🔴<Setări WSD>(P. 337)
[Restrict BMLinkS Port (Port Number: 1900)]	Această funcție nu este disponibilă pe acest aparat deoarece nu oferă posibilitatea schimbării nivelului de securitate.	—
[Restrict IPP Port (Port Number: 631)]	O parte dintre setările care permit imprimarea de la dispozitive mobile folosind aplicațiile vor fi comutate pe <Oprit>, dezactivându-se o parte dintre funcțiile de imprimare de la dispozitive mobile prin aplicații.	🔴Legarea la dispozitive mobile(P. 202)
[Restrict SMB Port (Port Number: 137, 138, 139, 445)]	Această funcție nu este disponibilă pe acest aparat deoarece nu oferă posibilitatea schimbării nivelului de securitate.	—
[Restrict SMTP Port (Port Number: 25)]	Această funcție nu este disponibilă pe acest aparat deoarece nu oferă posibilitatea schimbării nivelului de securitate.	—
[Restrict Dedicated Port (Port Number: 9002, 9006, 9007, 9011-9015, 9017-9019, 9022, 9023, 9025, 20317, 47545-47547)]	<Utilizare port dedicat>/<Setări port dedicat> este setată la <Oprit>. Utilizarea porturilor dedicate nu este posibilă.	🔴<Utilizare port dedicat>/<Setări port dedicat>(P. 341)
[Restrict Remote Operator's Software Port (Port Number: 5900)]	Această funcție nu este disponibilă pe acest aparat deoarece nu oferă posibilitatea schimbării nivelului de securitate.	—
[Restrict SIP (IP Fax) Port (Port Number: 5004, 5005, 5060, 5061, 49152)]	Această funcție nu este disponibilă pe acest aparat deoarece nu oferă posibilitatea schimbării nivelului de securitate.	—
[Restrict mDNS Port (Port Number: 5353)]	Următoarele setări vor fi comutate pe <Oprit>, iar o parte dintre setările care permit imprimarea de la dispozitive mobile vor fi și ele comutate pe <Oprit>. Căutarea în rețea sau efectuarea de setări automate prin mDNS vor fi dezactivate. În plus, vor fi dezactivate și o parte dintre funcțiile de imprimare de la dispozitive mobile prin aplicații. <ul style="list-style-type: none"> <li>• &lt;Setări mDNS&gt; (IPv4)</li> <li>• &lt;Setări mDNS&gt; (IPv6)</li> <li>• [Use Google Cloud Print] ▶ [Local Print]</li> </ul>	🔴<Setări IPv4>/<Setări IPv6>/<Setări DNS> (Model panou tactil)(P. 330) 🔴<Setări IPv4>/<Setări IPv6> (Model LCD alb-negru) (P. 334) 🔴Înregistrarea aparatului cu Google Cloud Print(P. 222) 🔴Legarea la dispozitive mobile(P. 202)
[Restrict SLP Port (Port Number: 427)]	În [Multicast Discovery Settings], [Discovery Response] s-a setat la [Off]. Căutarea în rețea sau efectuarea de setări automate prin SLP nu vor fi posibile.	🔴Configurarea comunicării SLP cu software-ul de administrare a dispozitivelor(P. 80)



[Restrict SNMP Port (Port Number: 161)]	În <Setări SNMP>, <Setări SNMPv1> și <Setări SNMPv3> sunt setate la <Oprit>. Obținerea de informații de la computer sau configurarea setărilor prin SNMP nu sunt posibile.	 <Setări SNMP>(P. 339)
---	--	---

## ■ [Authentication]

### [Authentication Operational Policy]

[Prohibit Guest Users to Use Device]	Această funcție nu este disponibilă pe acest aparat deoarece nu oferă posibilitatea schimbării nivelului de securitate.	—
[Force Setting of Auto Logout]	Această funcție nu este disponibilă pe acest aparat deoarece nu oferă posibilitatea schimbării nivelului de securitate.	—

### [Password Operational Policy]

[Prohibit Caching of Password for External Servers]	Această funcție nu este disponibilă pe acest aparat deoarece nu oferă posibilitatea schimbării nivelului de securitate.	—
[Display Warning When Default Password Is in Use]	Această funcție nu este disponibilă pe acest aparat deoarece nu oferă posibilitatea schimbării nivelului de securitate.	—
[Prohibit Use of Default Password for Remote Access]	Această funcție nu este disponibilă pe acest aparat deoarece nu oferă posibilitatea schimbării nivelului de securitate.	—

### [Password Settings Policy]

[Minimum Number of Characters for Password]	Această funcție nu este disponibilă pe acest aparat deoarece nu oferă posibilitatea schimbării nivelului de securitate.	—
[Password Validity Period]	Această funcție nu este disponibilă pe acest aparat deoarece nu oferă posibilitatea schimbării nivelului de securitate.	—
[Prohibit Use of 3 or More Identical Consecutive Characters]	Această funcție nu este disponibilă pe acest aparat deoarece nu oferă posibilitatea schimbării nivelului de securitate.	—
[Force Use of at Least 1 Uppercase Character]	Această funcție nu este disponibilă pe acest aparat deoarece nu oferă posibilitatea schimbării nivelului de securitate.	—
[Force Use of at Least 1 Lowercase Character]	Această funcție nu este disponibilă pe acest aparat deoarece nu oferă posibilitatea schimbării nivelului de securitate.	—
[Force Use of at Least 1 Digit]	Această funcție nu este disponibilă pe acest aparat deoarece nu oferă posibilitatea schimbării nivelului de securitate.	—
[Force Use of at Least 1 Symbol]	Această funcție nu este disponibilă pe acest aparat deoarece nu oferă posibilitatea schimbării nivelului de securitate.	—

### [Lockout Policy]

Blocați conectarea utilizatorilor pentru o perioadă de timp specificată, după un anumit număr de tentative nereușite de conectare.

[Enable Lockout]	În <Blocare>/<Setări blocare>, <Activare blocare> s-a setat la <Pornit>. Specificați valorile pentru <Limită blocare> și pentru <Perioadă blocare>.	 <Blocare>/<Setări blocare>(P. 447)
------------------	---	--

## ■ [Key/Certificate]

Protejați datele importante împiedicând utilizarea criptării slabe sau prin salvarea criptată a parolelor și a cheilor de utilizator într-o componentă hardware desemnată.

[Prohibit Use of Weak Encryption]	<Interz. utiliz. cript. slabă.>/<Interzicere utilizare criptare slabă> este setată la <Pornit>. Utilizarea criptării slabe nu este posibilă.	▶<Setări criptare>(P. 448)
[Prohibit Use of Key/Certificate with Weak Encryption]	În <Interz. utiliz. cript. slabă.>/<Interzicere utilizare criptare slabă>, <Interz.cheie/cert. cript.slabă>/<Interz. cheie/certif. cu cript. slabă> s-a setat la <Pornit>. Utilizarea unei chei sau a unui certificat cu criptare slabă nu este posibilă.	▶<Setări criptare>(P. 448)
[Use TPM to Store Password and Key]	Această funcție nu este disponibilă pe acest aparat deoarece nu oferă posibilitatea schimbării nivelului de securitate.	—

## ■ [Log]

[Force Recording of Audit Log]	Această funcție nu este disponibilă pe acest aparat deoarece nu oferă posibilitatea schimbării nivelului de securitate.	—
[Force SNTP Settings]	Această funcție nu este disponibilă pe acest aparat deoarece nu oferă posibilitatea schimbării nivelului de securitate.	—

## ■ [Job]

### [Printing Policy]

[Prohibit Immediate Printing of Received Jobs]	Această funcție nu este disponibilă pe acest aparat deoarece nu oferă posibilitatea schimbării nivelului de securitate.	—
--	---	---

### [Sending/Receiving Policy]

[Allow Sending Only to Registered Addresses]	Această funcție nu este disponibilă pe acest aparat deoarece nu oferă posibilitatea schimbării nivelului de securitate.	—
[Force Confirmation of Fax Number]	Această funcție nu este disponibilă pe acest aparat deoarece nu oferă posibilitatea schimbării nivelului de securitate.	—
[Prohibit Auto Forwarding]	Această funcție nu este disponibilă pe acest aparat deoarece nu oferă posibilitatea schimbării nivelului de securitate.	—

## ■ [Storage]

[Force Complete Deletion of Data]	Această funcție nu este disponibilă pe acest aparat deoarece nu oferă posibilitatea schimbării nivelului de securitate.	—
-----------------------------------	---	---

## Pentru a aplica politica de securitate la aparat

Puteți să importați o politică de securitate editată pe un aparat din seria imageRUNNER ADVANCE sau să o aplicați la acest aparat folosind software-ul de administrare a dispozitivului. Mai mult, puteți să exportați politica de securitate așa cum a fost aplicată la acest aparat, pentru a fi aplicată altor aparate\*. **🔴 Importul/exportul setărilor(P. 302)**

\*Numai la dispozitive Canon compatibile cu setările de politică de securitate

### NOTĂ

- Setările de politică de securitate pot fi importate numai dacă parola setării politicii de securitate de la aparatul de pe care se exportă corespunde cu cea de la aparatul pe care se importă sau dacă pe aparatul pe care se importă nu s-a setat nicio parolă. Dacă nu s-a setat nicio parolă pentru aparatul care importă, parola configurată pentru aparatul care exportă se va seta și pentru aparatul care importă.
- Nu puteți să setați sau să modificați politica de securitate pe acest aparat.

## Importul/exportul setărilor

554C-055

Datele pentru setările pentru aparat pot fi salvate pe computer (exportate). Informațiile care sunt salvate în calculator pot fi înregistrate în aparat (import). Datele exportate de la acest aparat pot fi importate în alt aparat de același model. Prin urmare, puteți copia cu ușurință o gamă largă de setări pe mai multe aparate. Pentru a utiliza aceste funcții, este necesar să vă conectați în Modul administrator de sistem.

▶ **Exportul setărilor(P. 302)**

▶ **Importul setărilor(P. 303)**

### IMPORTANT

**Nu opriți aparatul până ce procesul de importare sau exportare nu este finalizat**

- Poate dura câteva minute pentru a finaliza procesul. Dacă aparatul este oprit în timpul procesării, poate duce la deteriorarea informațiilor sau a aparatului.

**Nu acționați aparatul în timpul procesului de import sau export**

- Înainte de import/export, verificați să nu fie lucrări în curs de procesare, cum ar fi imprimarea documentelor.

### NOTĂ

- Pentru setările care nu pot fi importate/exportate, consultați ▶ **Lista de meniuri de setări(P. 311)** .
- De asemenea, importați/exportați setări prin intermediul unui dispozitiv de memorie USB utilizând panoul de operare al aparatului. ▶ **<Import/Export>\*(P. 445)**
- Pentru mai multe informații despre operațiunile de bază care urmează a fi efectuate la setarea aparatului din Remote UI (IU la distanță), consultați ▶ **Configurarea opțiunilor de meniu din Remote UI (IU la distanță)(P. 293)** .

### Exportul setărilor

Puteți exporta setările pentru aparat și le puteți salva pe computer. Se recomandă să creați în mod regulat copii de rezervă pentru setările importante.

- 1 Porniți Remote UI (IU la distanță) și conectați-vă în modul administrator de sistem. ▶ Pornirea caracteristicii Remote UI (IU la distanță)(P. 284)**
- 2 Faceți clic pe [Settings/Registration] din pagina Portal. ▶ Ecranul Remote UI (IU la distanță)(P. 285)**
- 3 Selectați [Data Management] ▶ [Export].**
- 4 Selectați setările de exportat și specificați parola de criptare.**

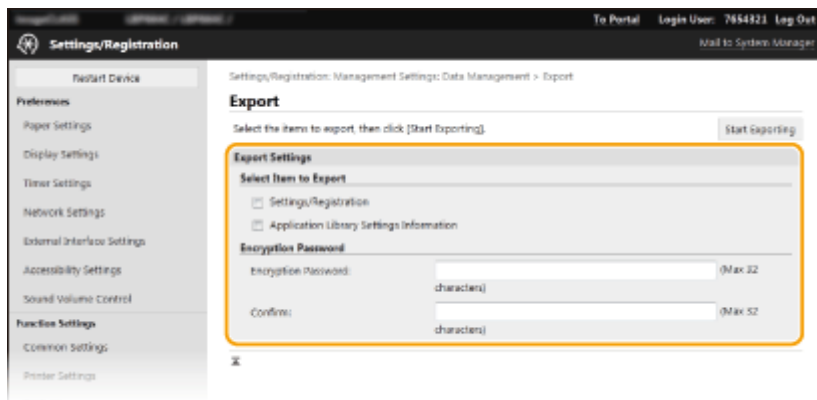
**[Settings/Registration]**

Bifați caseta de selectare pentru a exporta setările aparatului.

**[Application Library Settings Information]**

Bifați caseta pentru a exporta datele de setări ale Application Library (Biblioteca de aplicații).

**[Encryption Password]**

Introduceți o parolă pentru a cripta datele de export utilizând caractere alfanumerice. Introduceți aceeași parolă în [Confirm]. Pentru a exporta date, trebuie să setați o parolă de criptare.

**NOTĂ:**

- model LCD alb-negru nu afișează [Settings/Registration]/[Application Library Settings Information]. Se exportă diferitele setări ale aparatului.
- Parola este necesară la importul datelor exportate. ► **Importul setărilor(P. 303)**

**5 Faceți clic pe [Start Exporting].****6 Urmați instrucțiunile de pe ecran pentru a specifica locul unde să salvați datele exportate.**

► Informațiile cu setările vor fi salvate.

## Importul setărilor

Încărcați (importați) datele care au fost exportate din aparat. De asemenea, puteți importa setările aparatului de la alt aparat către aparatul dvs. dacă modelele sunt aceleași.

- 1 Porniți Remote UI (IU la distanță) și conectați-vă în modul administrator de sistem. ► Pornirea caracteristicii Remote UI (IU la distanță)(P. 284)**
- 2 Faceți clic pe [Settings/Registration] din pagina Portal. ► Ecranul Remote UI (IU la distanță)(P. 285)**
- 3 Selectați [Data Management] ► [Import].**
- 4 Specificați fișierul, introduceți parola și selectați setările de importat.**

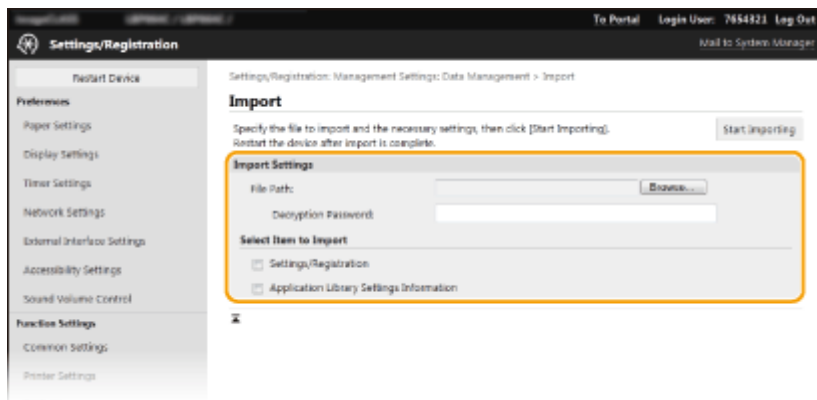
**[File Path]**

Faceți clic pe [Browse] și selectați fișierul. Puteți să importați numai un fișier cu informații despre configurarea dispozitivului (\*.dcm).

**[Decryption Password]**

Introduceți parola setată la exportul setărilor.

**[Settings/Registration]**

Bifați caseta de selectare pentru a importa setările aparatului.

**[Application Library Settings Information]**

Bifați caseta pentru a importa datele de setări ale Application Library (Biblioteca de aplicații).

**NOTĂ:**

- model LCD alb-negru nu afișează [Settings/Registration]/[Application Library Settings Information]. Se importă diferitele setări ale aparatului.

**5 Faceți clic pe [Start Importing].****6 Faceți clic pe [OK].**

⇒ Setările selectate sunt încărcate în aparat.

**7 Faceți clic pe [OK].**

⇒ Dacă se selectează [Settings/Registration] în pasul 4, aparatul pornește automat.

## Actualizarea firmware-ului

554C-056

Pentru firmware, selectați metoda de actualizare în funcție de condiția de instalare a aparatului. Există două metode de actualizare: una este aceea de a avea acces de la aparat la cea mai recentă versiune de firmware de pe Internet și de a efectua actualizarea dacă versiunea instalată în prezent pe aparat nu este cea mai recentă și cealaltă este aceea de a avea acces de pe un computer la cea mai recentă versiune de firmware de pe Internet și de a efectua actualizarea dacă versiunea instalată în prezent pe aparat nu este cea mai recentă. Într-un mediu în care conexiunea la Internet nu poate fi stabilită printr-o rețea LAN wireless, stabiliți conexiunea printr-o rețea LAN cu fir sau printr-un dispozitiv USB și efectuați actualizarea de la un computer.

Condiția de instalare a aparatului	Modul de instalare a actualizării
Conexiunea LAN wireless	▶ <b>Actualizarea prin Internet(P. 305)</b>
Conexiunea LAN cu fir	▶ <b>Actualizarea prin Internet(P. 305)</b> ▶ <b>Actualizarea de la un computer(P. 306)</b>
Conexiunea USB	▶ <b>Actualizarea de la un computer(P. 306)</b>

### IMPORTANT

- Dacă nu sunteți într-un mediu IPv6, nu puteți efectua actualizarea firmware-ului. Utilizați un dispozitiv USB pentru a restabili conexiunea și efectuați actualizarea de pe computer.

### NOTĂ

#### Verificarea versiunii de firmware

- Puteți verifica versiunea de firmware de pe panoul de operare al aparatului. După finalizarea actualizării firmware-ului, asigurați-vă că actualizarea a fost efectuată corect. ▶ **Verificarea versiunii de firmware(P. 307)**

### Actualizarea prin Internet

Puteți accesa serverul Canon de la aparat pentru a actualiza firmware-ul la cea mai recentă versiune.

#### ■ Model panou tactil

## 1 Selectați <Actualizare firmware> din ecranul Pornire. ▶ Ecranul Pornire(P. 109)

⇒ Se efectuează o verificare a existenței celei mai recente versiuni de firmware.

### NOTĂ:

- Dacă se afișează mesajul <Aceasta este cea mai recentă versiune de firmware.>, nu există necesitatea actualizării firmware-ului.

## 2 Când apare un ecran cu licența, selectați <Accept>.

### 3 Selectați <OK>.

⇒ La finalizarea actualizării firmware-ului, aparatul repornește automat.

#### IMPORTANT:

- Nu opriți aparatul în timp ce repornirea este în curs.

## ■ Model LCD alb-negru

### 1 Selectați <Meniu> din ecranul Pornire. ▶ Ecranul Pornire(P. 109)

### 2 Selectați <Setări gestionare>.

- Dacă apare ecranul de conectare, introduceți ID-ul sau codul PIN corecte. ▶ Conectarea la aparat(P. 126)

### 3 Selectați <Setări IU la dist./Actualizare firmware> ▶ <Actualizare firmware>.

### 4 Selectați <Prin internet>.

⇒ Se efectuează o verificare a existenței celei mai recente versiuni de firmware.

#### NOTĂ:

- Dacă se afișează mesajul <Aceasta este cea mai recentă versiune de firmware.>, nu există necesitatea actualizării firmware-ului.

### 5 Verificați mesajul și selectați <Da>.

### 6 Când apare un ecran cu licența, apăsați .

### 7 Selectați <OK>.

⇒ La finalizarea actualizării firmware-ului, aparatul repornește automat.

#### IMPORTANT:

- Nu opriți aparatul în timp ce repornirea este în curs.

## Actualizarea de la un computer

După ce ați descărcat cea mai recentă versiune de firmware de pe site-ul Web Canon, utilizați software-ul utilitar „Instrument de asistență pentru utilizator” pentru a actualiza firmware-ul de la un computer. Pentru modul de realizare a actualizării firmware-ului de la un computer, consultați „User Support Tool Operation Guide (Ghidul de folosire a instrumentului de asistență pentru utilizator)” inclus împreună cu firmware-ul.



## Pentru a trece aparatul într-o stare de așteptare a actualizării firmware-ului



<Meniu> ► <Setări gestionare> ► <Licență/Altele>/<Setări IU la dist./Actualizare firmware> ► <Actualizare firmware> ► <Prin PC> ► <Da>

## Verificarea versiunii de firmware

**1** Selectați <Meniu> din ecranul Pornire. ► Ecranul Pornire(P. 109)

**2** Selectați <Setări gestionare>.

- Dacă apare ecranul de conectare, introduceți ID-ul sau codul PIN corecte. ► Conectarea la aparat(P. 126)

**3** Selectați <Licență/Altele>/<Setări IU la dist./Actualizare firmware> ► <Actualizare firmware>.

**4** Selectați <Informații versiune>.

► Se afișează versiunea curentă de firmware.



## Inițializarea setărilor

554C-057



Puteți reinițializa următoarele setări:

- ▶ **Inițializarea meniului(P. 308)**
- ▶ **Inițializarea cheii și a certificatului(P. 308)**
- ▶ **Inițializarea tuturor datelor/setărilor(P. 309)**

### Inițializarea meniului

Puteți să restabiliți setările aparatului ( ▶ **Lista de meniuri de setări(P. 311)** ). În funcție de setările selectate, vă recomandăm să reporniți aparatul după inițializare.



<Meniu> ▶ <Setări gestionare> ▶ <Gestionare date> ▶ <Inițializare meniu> ▶ Selectați elementul pe care doriți să îl inițializați ▶ <Da>  ▶ (Reporniți aparatul dacă este necesar)

### NOTĂ

- Puteți restabili setările numai pentru <Rețea> în <Preferințe>.

#### Model panou tactil

<Meniu> ▶ <Preferințe> ▶ <Rețea> ▶ <Inițializare setări rețea> ▶ <Da> ▶ <OK> ▶ Reporniți aparatul

#### Model LCD alb-negru

<Meniu> ▶ <Preferințe> ▶ <Rețea> ▶ <Inițializare setări rețea> ▶ <Da> ▶ Reporniți aparatul

### Inițializarea cheii și a certificatului

Puteți restabili setările cheii și a certificatului și a certificatului CA. Rețineți că toate cheile și certificatele și certificatele CA pe care le-ați înregistrat în aparat (cu excepția cheilor și certificatelor CA preinstalate) vor fi șterse după inițializare.

### NOTĂ

- După inițializare, funcțiile ce necesită o cheie și un certificat, cum ar fi comunicarea criptată prin TLS și comunicarea IKE din IPSec, nu sunt disponibile. Pentru a utiliza aceste funcții, configurați setările pentru cheie și certificat și activați din nou funcțiile.



<Meniu> ► <Setări gestionare> ► <Gestionare date> ► <Inițializare cheie și certificat> ► <Da> ►

## Inițializarea tuturor datelor/setărilor

Această opțiune permite restaurarea tuturor datelor și a setărilor aparatului, inclusiv jurnalele, la valorile implicite din fabrică. Această opțiune împiedică scurgerea de date sensibile la înlocuirea sau la aruncarea aparatului. La finalizarea procesului de inițializare, aparatul repornește automat.

### IMPORTANT

- Înaintea inițializării, asigurați-vă că nu există documente care sunt procesate sau care așteaptă să fie procesate. Aceste documente vor fi șterse la efectuarea inițializării.
- Pentru a utiliza aparatul după inițializare, trebuie să configurați toate setările de la început.



<Meniu> ► <Setări gestionare> ► <Inițializare toate datele/setările> ► <Da> () ► <Da>

### LEGĂTURI

► **Configurarea cheii și a certificatului TLS(P. 252)**

# Lista de meniuri de setări

<b>Lista de meniuri de setări</b> .....	311
<b>&lt;Preferințe&gt;</b> .....	312
<Setări afișaj> .....	313
<Aspect tastatură engleză> .....	318
<Setări temporizator/energie> .....	319
<Rețea> .....	326
<Interfață externă> .....	347
<Accesibilitate> .....	348
<Setări volum> .....	351
<b>&lt;Reglare/Întreținere&gt;</b> .....	353
<Reglare calitate imagine> .....	354
<Întreținere> .....	368
<b>&lt;Setări funcții&gt;</b> .....	370
<Comune> .....	371
<Imprimantă> .....	375
<Primire> .....	423
<Accesare fișiere> .....	425
<Imprimare securizată> .....	435
<b>&lt;Setări gestionare&gt;</b> .....	436
<Gestionare utilizator> .....	437
<Gestionare dispozitiv> .....	439
<Licență/Altele>/<Setări IU la dist./Actualizare firmware> .....	443
<Gestionare date> .....	445
<Setări de securitate> .....	447

## Lista de meniuri de setări

554C-058

Puteți personaliza aparatul în funcție de mediu și de nevoile dvs. configurând setările descrise în acest capitol. Pentru a începe configurarea, selectați <Meniu> din ecranul Pornire ( ▶ **Ecranul Pornire(P. 109)** ). Această secțiune descrie ce poate configura fiecare element din meniul de setări.

▶<Preferințe>(P. 312)	Această secțiune descrie setările pentru afișaj și rețea.
▶<Reglare/Întreținere>(P. 353)	Această secțiune descrie modul de ajustare a calității imaginii imprimate și funcțiile de curățare ale aparatului.
▶<Setări funcții>(P. 370)	Această secțiune descrie setările pentru funcțiile individuale.
▶<Setări gestionare>(P. 436)	Această secțiune descrie administrarea informațiilor despre utilizator și hardware, setările de securitate etc.

### SFATURI

- Puteți imprima meniul de setări sub formă de listă pentru a verifica setările curente: ▶ **Imprimarea listelor de setări(P. 475)**

## <Preferințe>

554C-059

### NOTĂ

#### Asteriscuri (\*)

- Este posibil ca setările marcate cu asterisc (\*) să nu fie afișate în funcție de modelul utilizat, de opțiuni sau de alte elemente ale setării.

Element	Descriere
▶<Setări afișaj>(P. 313)	Această secțiune descrie setările aferente vizualizării ecranului.
▶<Aspect tastatură engleză>(P. 318)	Această secțiune descrie setările pentru tastatura USB.
▶<Setări temporizator/energie>(P. 319)	Această secțiune descrie setările pentru cronometru și setările pentru energie.
▶<Rețea>(P. 326)	Această secțiune descrie setările pentru rețea.
▶<Interfață externă>(P. 347)	Această secțiune descrie setările USB și alte setări relevante.
▶<Accesibilitate>(P. 348)	Această secțiune descrie setările pentru îmbunătățirea accesibilității, cum ar fi inversarea culorilor de pe ecran și setarea orei de afișare a mesajelor.
▶<Setări volum>(P. 351) *	Această secțiune descrie setările pentru volumul sunetului.

## <Setări afișaj>

554C-05A

Sunt listate toate setările aferente vizualizării ecranului împreună cu descrierile. Setările implicite sunt marcate cu un semn (+).

- ▶<Ecran implicit după pornire/restaurare>(P. 313)
- ▶<Setări afișare buton ecran Acasă>/<Ordine afișare but. pe ecranul Acasă>(P. 313)
- ▶<Limbă>(P. 313)
- ▶<Limbă IU la distanță>(P. 314)
- ▶<Comutare intrare milimetru/inch>(P. 315)
- ▶<Afiș. contor. pt. preg. cart.>/<Afișare contor. pt. notif. preg. cartuș>(P. 315)
- ▶<Afișare avertizări>(P. 316)
- ▶<Acțiune la avertizare>(P. 316)
- ▶<Afișare adresă IP>(P. 317)

### NOTĂ

#### Asteriscuri (\*)

- Setările marcate cu „\*1” nu pot fi importate sau exportate.
- Este posibil ca setările marcate cu „\*2” să nu fie disponibile, să varieze sau să aibă diferite valori implicite în funcție de țara sau de regiunea dvs.

### <Ecran implicit după pornire/restaurare>

În mod implicit, ecranul Pornire este afișat imediat după ce aparatul este pornit sau când este efectuată funcția Resetare automată. Specificați setarea pentru a schimba ecranul implicit și să afișați ecranul principal sau o funcție diferită.

<Pornire> +  
 <Tipărire securizată>  
 <Monitor de stare>



<Meniu> ▶ <Preferințe> ▶ <Setări afișaj> ▶ <Ecran implicit după pornire/restaurare> ▶ Selectați o funcție pentru a afișa ecranul dorit ▶

### <Setări afișare buton ecran Acasă>/<Ordine afișare but. pe ecranul Acasă> \*1

Configurați setările pentru butoanele afișate în ecranul Pornire. ▶<Personalizarea ecranului Pornire>(P. 160)

### <Limbă> \*2

Selectați limba de afișare utilizată pentru afișaj, rapoarte și liste.

<Català>

<Čeština>  
 <Dansk>  
 <Deutsch>  
 <Eesti>  
 <English> †  
 <Español>  
 <Euskara>  
 <Français>  
 <Hrvatski>  
 <Italiano>  
 <Latviešu>  
 <Lietuvių>  
 <Magyar>  
 <Nederlands>  
 <Norsk>  
 <Polski>  
 <Português>  
 <Română>  
 <Slovenčina>  
 <Slovenščina>  
 <Suomi>  
 <Svenska>  
 <Türkçe>  
 <Ελληνικά>  
 <Български>  
 <Русский>  
 <العربية>  
 <日本語>  
 <中文(繁體)>  
 <中文(简体)>  
 <한국어>



<Meniu> ▶ <Preferințe> ▶ <Setări afișaj> ▶ <Limbă> ▶ Selectați o limbă ▶ <Da> ▶

## <Limbă IU la distanță> \*2

Selectați limba de afișare utilizată pentru ecranul Remote UI (IU la distanță).

<English> †  
 <Japanese>  
 <French>  
 <Spanish>  
 <German>  
 <Italian>  
 <Dutch>  
 <Finnish>  
 <Portuguese>  
 <Norwegian>  
 <Swedish>  
 <Danish>



<Czech>  
 <Hungarian>  
 <Russian>  
 <Turkish>  
 <Polish>  
 <Chinese (Simplified)>  
 <Chinese (Traditional)>  
 <Korean>



<Meniu> ► <Preferințe> ► <Setări afișaj> ► <Limbă IU la distanță> ► Selectați o limbă ►

## <Comutare intrare milimetru/inch>

Selectați unitatea de măsură.

<Milimetru> †  
 <Inch>



<Meniu> ► <Preferințe> ► <Setări afișaj> ► <Comut. intrare milimetru/inch> ► Selectați <Milimetru> sau <Inch> ►

## <Afiș. contor. pt. preg. cart.>/<Afișare contor. pt. notif. preg. cartuș>

Setați timpul de afișare pentru mesajul care vă înștiințează că volumul de toner din cartușe este insuficient.

### Model panou tactil

<Auto>  
 <Oprit>  
 <Particularizat>  
 <Pornit> †

### Model LCD alb-negru

<Auto> †  
 <Particularizat>

### Model panou tactil



<Meniu> ► <Preferințe> ► <Setări afișaj> ► <Afiș. contor. pt. preg. cart.> ► Selectați <Oprit> în <Auto> ► Introduceți nivelul de toner în <Particularizat> ► <Aplicare> ►

**Model LCD alb-negru**



<Meniu> ► <Preferințe> ► <Setări afișaj> ► <Afișare contor. pt. notif. preg. cartuș> ►  
 <Particularizat> ► Introduceți nivelul de toner ►  ► 

**<Afișare avertizări>**

Specificați dacă se afișează un mesaj când cantitatea de toner rămasă în cartuș este insuficientă.

**Model panou tactil**

<Oprit>  
 <Pornit> †

**Model LCD alb-negru**

<Nivel scăzut cartuș>  
 <Oprit>  
 <Pornit> †

**Model panou tactil**



<Meniu> ► <Preferințe> ► <Setări afișaj> ► <Afișare avertizări> ► Selectați <Oprit> sau  
 <Pornit> ► <Aplicare> ► 

**Model LCD alb-negru**



<Meniu> ► <Preferințe> ► <Setări afișaj> ► <Afișare avertizări> ► <Nivel scăzut cartuș> ► Selectați  
 <Oprit> sau <Pornit> ► 

**NOTĂ**

- Când <Acțiune la avertizare> este setată la <Oprire imprimare>, nu puteți seta acest articol la <Oprit>.
- Când <Cont. imp. cu niv.scăz. cart.>/<Contin. imprim. când niv. cart. e scăz.> este setată la <Oprit>, mesajul va apărea chiar dacă setați acest articol la <Oprit>. ►<Cont. imp. cu niv.scăz. cart.>/<Contin. imprim. când niv. cart. e scăz.>(P. 423)

**<Acțiune la avertizare>**

Specificați dacă imprimarea va continua când cantitatea rămasă în cartușul de toner este scăzută:

<Nivel scăzut cartuș>  
 <Continuare imprimare> †

<Oprire imprimare>

### Model panou tactil



<Meniu> ► <Preferințe> ► <Setări afișaj> ► <Acțiune la avertizare> ► <Nivel scăzut  
cartuș> ► Selectați <Continuare imprimare> sau <Oprire imprimare> ► <Aplicare> ► <Da> ►

### Model LCD alb-negru



<Meniu> ► <Preferințe> ► <Setări afișaj> ► <Acțiune la avertizare> ► <Nivel scăzut  
cartuș> ► Selectați <Continuare imprimare> sau <Oprire imprimare> ► ►

## NOTĂ

- Dacă modificați setarea acestui articol din <Continuare imprimare> în <Oprire imprimare>, <Afișare avertizări> se setează la <Pornit>.

## <Afișare adresă IP>

Specificați dacă se va afișa adresa IPv4 a aparatului în ecranul <Monitor de stare>. **Ecranul <Monitor de stare>(P. 112)**

<Oprit>  
<Pornit>



<Meniu> ► <Preferințe> ► <Setări afișaj> ► <Afișare adresă IP> ► Selectați <Oprit> sau  
<Pornit> ►

## <Aspect tastatură engleză>

---

554C-05C

Specificați aspectul unei tastaturi USB dacă este conectată la aparat. Setarea implicită este marcată cu un semn (+).

<Aspect tastatură SUA>  
<Aspect tastatură UK> +



<Meniu> ▶ <Preferințe> ▶ <Aspect tastatură engleză> ▶ Selectați <Aspect tastatură SUA> sau <Aspect tastatură UK> ▶ 

## <Setări temporizator/energie>

554C-05E

Sunt listate toate setările aferente cronometrului și energiei împreună cu descrierile. Setările implicite sunt marcate cu un semn (+).

- ▶<Setări dată/oră curentă>(P. 319)
- ▶<Setări dată/oră>(P. 320)
- ▶<Format dată>(P. 320)
- ▶<Format oră>(P. 321)
- ▶<Timp resetare automată>(P. 321)
- ▶<Funcție după resetare automată>(P. 322)
- ▶<Timp oprire automată>(P. 322)
- ▶<Timp repaus automat>(P. 323)
- ▶<Temporizator zilnic hibernare automată>(P. 323)
- ▶<Set. timp Reglare auto. grad./<Setări timp pt. Reglare auto gradație>(P. 324)
- ▶<Setări timp ieșire mod hibernare>(P. 324)

### NOTĂ

#### Asteriscuri (\*)

- Setările marcate cu „\*1” nu pot fi importate sau exportate.
- Este posibil ca setările marcate cu „\*2” să nu fie disponibile, să varieze sau să aibă diferite valori implicite în funcție de țara sau de regiunea dvs.
- Este posibil ca setările marcate cu „\*3” să nu fie afișate în funcție de modelul utilizat, de opțiuni sau de alte elemente ale setării.

### <Setări dată/oră curentă> \*1

Setați data și ora curentă. ▶<Setarea datei/orei>(P. 22)



### IMPORTANT

- Setați <Fus orar> înainte de a seta data și ora curente. Dacă setarea <Fus orar> este modificată, data și ora curente sunt, de asemenea, modificate corespunzător.

### NOTĂ

- Data și ora actuală nu pot fi modificate pentru o oră după ce este aplicată ora de vară.

## <Setări dată/oră>

Specificați data și ora standard a regiunii în care aparatul urmează să fie instalat.

### <Fus orar>

Selectați fusul orar. Dacă setarea fusului orar este modificată, valorile setate în <Setări dată/oră curentă> sunt, de asemenea, modificate corespunzător.  **Setarea datei/orei(P. 22)**

<(UTC-12:00) Linia de schimbare a datei, vest> - <(UTC) Ora universală coordonată>  - <(UTC+14:00)  
Insula Kiritimati>

## NOTĂ

### UTC

- Coordinated Universal Time (UTC) este standardul pentru timp după care se reglează ceasurile din lume. Setarea zonei corecte UTC este necesară pentru comunicarea prin Internet.

### <Setări oră de vară> \*2

Activare sau dezactivare ora de vară. Dacă ora de vară este activată, specificați datele de la care începe și la care se încheie ora de vară.

<Oprit>

<Pornit> 

Început: Luna, Săptămâna, Ziua

Sfârșit: Luna, Săptămâna, Ziua



<Meniu> ► <Preferințe> ► <Setări temporizator/energie> ► <Setări dată/oră> ► <Setări oră de vară> ► Selectați <Pornit> și specificați datele ► <Aplicare> ► 

## <Format dată> \*2

Selectați formatul datei (ordinea an, lună și zi).

<AAAA LL/ZZ>  
<LL/ZZ/AAAA>  
<ZZ/LL AAAA> 



<Meniu> ► <Preferințe> ► <Setări temporizator/energie> ► <Format dată> ► Selectați formatul pentru dată ► 

## <Format oră>

Selecțai setarea de afișare 12- sau 24-ore.

<12 h (AM/PM)> †  
<24 h>



<Meniu> ► <Preferințe> ► <Setări temporizator/energie> ► <Format oră> ► Selecțai setarea de afișare ► 

## <Timp resetare automată>

Dacă nu este apăsată nici o tastă pentru o anumită perioadă de timp, ecranul și setările sunt inițializate să afișeze ecranul implicit (Resetare Automată). Specificați intervalul la care este realizată Resetarea Automată. Resetarea Automată nu este realizată în următoarele cazuri:

- Meniul de setări este afișat.
- Aparatul procesează date, ca în cazul în care imprimă documente.
- Se afișează un mesaj de eroare și indicatorul Eroare clipește (Totuși, Resetarea automată este realizată când eroarea nu împiedică utilizatorul să folosească în continuare o funcție.)

### Model panou tactil

<Setați această funcție>  
<Oprit>  
<Pornit> †  
<Setare timp>  
1 – 2 † până la 9 (min.)

### Model LCD alb-negru

0 (Resetarea automată este dezactivată.)  
1 – 2 † până la 9 (min.)

### Model panou tactil



<Meniu> ► <Preferințe> ► <Setări temporizator/energie> ► <Timp resetare automată> ► Selecțai <Pornit> în <Setați această funcție> ► Introduceți timpul în <Setare timp> ► <Aplicare> ► 

### Model LCD alb-negru



<Meniu> ► <Preferințe> ► <Setări temporizator/energie> ► <Timp resetare automată> ► Specificați timpul de resetare automată ► OK ►

## NOTĂ

- Ecranul afișat după ce Resetarea Automată este realizată poate fi selectat în <Funcție după resetare automată>.

### <Funcție după resetare automată>

Selectați dacă ecranul să revină la ecranul implicit după ce este realizată Resetarea Automată. Dacă <Funcție implicită> este selectat, ecranul principal al funcției selectată în <Ecran implicit după pornire/restaurare> este afișat ( ►<Ecran implicit după pornire/restaurare>(P. 313) ). Dacă <Funcție selectată> este selectat, afișajul revine la ecranul principal al funcției care a fost selectată.

<Funcție implicită> †  
<Funcție selectată>



<Meniu> ► <Preferințe> ► <Setări temporizator/energie> ► <Funcție după resetare auto> ► Selectați <Funcție implicită> sau <Funcție selectată> ►

### <Timp oprire automată>

Setați un temporizator pentru a opri automat aparatul după ce a trecut un interval specificat de inactivitate de când aparatul a intrat în modul repaus.

#### Model panou tactil

<Setați această funcție>  
<Oprit>  
<Pornit> †  
<Setare timp>  
1 - 4 † până la 8 (h)

#### Model LCD alb-negru

0 (Oprirea automată este dezactivată.)  
1 - 4 † până la 8 (h)

#### Model panou tactil





<Meniu> ► <Preferințe> ► <Setări temporizator/energie> ► <Timp oprire automată> ► Selectați <Pornit> și setați timpul de oprire automată ► <Aplicare> ►

**Model LCD alb-negru**



<Meniu> ► <Preferințe> ► <Setări temporizator/energie> ► <Timp oprire automată> ► Setați timpul de oprire automată ► <Aplicare> ►

**IMPORTANT**

**Înainte de a seta <Timp oprire automată>**

- Dacă este activată setarea <Timp oprire automată>, aparatul se poate opri automat chiar dacă îl utilizați prin Remote UI (IU la distanță). Pot apărea defecțiuni, în special dacă aparatul se oprește în timp ce sunt importate informații. Când importați date folosind Remote UI (IU la distanță), setați în prealabil <Timp oprire automată> la <Oprit> sau la <0>.

**NOTĂ**

- Dacă orice setare din [Timer Settings] este modificată din Remote UI (IU la distanță) în timp ce aparatul este în modul repaus, temporizatorul pentru setarea <Timp oprire automată> este resetat la început. Aparatul se stinge automat după trecerea unei perioade specificate de inactivitate de la resetarea temporizatorului.

**<Timp repaus automat>**

Dacă aparatul nu a fost folosit sau dacă nu a procesat informații pentru un anumit interval de timp, acesta intră în modul hibernare pentru a economisi energie (Hibernare auto). Specificați perioada de timp după care este activată hibernarea auto. Hibernarea auto nu este activată când este afișat meniul de setări. Recomandăm utilizarea valorilor implicite pentru a economisi cât mai multă energie. **Intrarea în modul repaus(P. 164)**

1 - 60 (min.)

**<Temporizator zilnic hibernare automată>**

Puteți specifica ora când aparatul este setat automat la modul repaus. **Intrarea în modul repaus(P. 164)**

**Model panou tactil**

**<Setați această funcție>**

<Oprit>

<Pornit>

(0:00 - 12:59 AM/PM)

**Model LCD alb-negru**

<Oprit>

<Pornit>  
(0:00 – 23:59)

## <Set. timp Reglare auto. grad.>/<Setări timp pt. Reglare auto gradație>

Ajustarea automată a gradației (ajustarea rapidă) poate fi efectuată la o oră specificată în fiecare zi. Setăți ora de efectuare automată a ajustării rapide în această opțiune.



### Model panou tactil

<Setați această funcție>  
<Oprit> +  
<Pornit>  
(0:00 – 12:59 AM/PM)



### Model LCD alb-negru

<Oprit> +  
<Pornit>  
(0:00 – 23:59)

### Model panou tactil

 <Meniu> ► <Preferințe> ► <Setări temporizator/energie> ► <Set. timp Reglare auto. grad.>  
► Selectați <Pornit> din <Setați această funcție> și introduceți perioada ► <Aplicare> ► 

### Model LCD alb-negru

 <Meniu> ► <Preferințe> ► <Setări temporizator/energie> ► <Setări timp pt. Reglare auto gradație>  
► <Pornit> ► Introduceți timpul ►  ► 

## <Setări timp ieșire mod hibernare>

Specificați ora când aparatul este reactivat din modul repaus.  **Intrarea în modul repaus(P. 164)**

### Model panou tactil

<Setați această funcție>  
<Oprit> +  
<Pornit>  
(0:00 – 12:59 AM/PM)

### Model LCD alb-negru

<Oprit> +

**<Pornit>**  
(0:00 - 23:59)

## <Rețea>

554C-05F

Sunt listate toate setările aferente rețelei împreună cu descrierile. Setările implicite sunt marcate cu un semn (†).

- ▶<Select. reț. cablată/fără fir>(P. 326)
- ▶<Setări rețea fără fir>(P. 326)
- ▶<Setări conexiune directă>(P. 328)
- ▶<Conexiune simplă prin PC>(P. 330)
- ▶<Setări TCP/IP>(P. 330)
- ▶<Setări SNMP>(P. 339)
- ▶<Utilizare port dedicat>/<Setări port dedicat>(P. 341)
- ▶<Metodă autentif. port dedicat>/<Metodă autentificare port dedicat>(P. 342)
- ▶<Timp aștept. con. la pornire>/<Timp așteptare conectare la pornire>(P. 342)
- ▶<Setări driver Ethernet>(P. 342)
- ▶<Utilizare IEEE 802.1X>/<Setări IEEE 802.1X>(P. 343)
- ▶<Setări paravan de protecție>(P. 343)
- ▶<Setări Google Cloud Print>(P. 345)
- ▶<Gestionare setări dispozitiv>/<Gest. setări dispozitiv Pornit/Oprit>(P. 345)
- ▶<Serviciu de monitorizare>(P. 345)
- ▶<RMT-SW>(P. 346)
- ▶<Inițializare setări rețea>(P. 346)

## NOTĂ

### Asteriscuri (\*)

- Setările marcate cu „\*1” nu pot fi importate sau exportate.
- Este posibil ca setările marcate cu „\*2” să nu fie afișate în funcție de modelul utilizat, de opțiuni sau de alte elemente ale setării.

## <Select. reț. cablată/fără fir>

Când comutați aparatul de la rețeaua LAN wireless la rețeaua LAN cablată, trebuie să specificați setarea. În schimb, când comutați aparatul de la rețeaua LAN cablată la rețeaua LAN wireless, nu este nevoie să specificați această setare (Puteți să comutați utilizând opțiunea <Setări rețea fără fir>). ▶**Selectarea rețelei LAN cablate sau a rețelei LAN wireless(P. 26)**

<Rețea cablată> † <Rețea fără fir>
---------------------------------------

## <Setări rețea fără fir>

Specificați setările pentru conectarea aparatului la o rețea LAN wireless. De asemenea, puteți să vizualizați setările curente sau să specificați setarea pentru economisirea consumului de energie.

### <Setări SSID>

Selectați pentru a configura o conexiune wireless prin specificarea informațiilor, inclusiv un SSID sau o cheie de rețea, prin introducerea manuală de la panoul de operare.

### <Selectare punct de acces>

Routerele LAN wireless care pot accesa aparatul sunt localizate automat, astfel încât să puteți selecta din listă. Trebuie să introduceți manual o cheie de rețea, precum o cheie WEP sau PSK. **▶Configurarea conexiunii prin selectarea unui router wireless(P. 34)**

### <Introducere manuală>

Selectați pentru a configura o conexiune wireless introducând manual un SSID. Utilizând această metodă, puteți să specificați în detaliu setările de autentificare și de criptare. **▶Configurarea conexiunii specificând setări detaliate(P. 37)**

#### <Setări de securitate>

<Niciuna>  
 <WEP>  
     <Sistem deschis> †  
         Cheie WEP 1 la 4  
     <Cheie partajată>  
         Cheie WEP 1 la 4  
 <WPA/WPA2-PSK>  
     <Automat> †  
     <AES-CCMP>

### <Mod buton de comandă WPS>

Selectați pentru a configura automat o conexiune wireless utilizând butonul de pe un router wireless WPS. **▶Configurarea conexiunii utilizând modul buton de comandă WPS(P. 30)**

### <Mod cod PIN WPS>

Selectați pentru a configura o conexiune wireless introducând un cod PIN pentru un router wireless WPS. **▶Configurarea conexiunii utilizând modul cod PIN WPS(P. 32)**

### <Mod economisire energie>

Selectați dacă aparatul intră sau nu în Modul economisire energie pe baza semnalelor emise de routerul wireless.

<Oprit>  
 <Pornit> †



<Meniu> ▶ <Preferințe> ▶ <Rețea> ▶ <Setări rețea fără fir> ▶ Citiți mesajul afișat ▶ <OK> ▶ <Mod economisire energie> ▶ Selectați <Oprit> sau <Pornit> ▶

### <Informații conexiune>/<Informații LAN fără fir> \*1

Selectați pentru a vizualiza setările curente ale rețelei LAN wireless. **▶Vizualizarea setărilor de rețea(P. 48)**

<Adresă MAC>  
 <Stare rețea fără fir>  
 <Informații cele mai recente erori>  
 <Canal>  
 <Setări SSID>  
 <Setări de securitate>  
 <Mod economisire energie>

## <Setări conexiune directă>

Setați dacă să se conecteze direct. Prin activarea acestei funcții, conectarea directă cu aparatul este posibilă chiar și într-un mediu fără un punct de acces sau un router LAN wireless. **▶ Conectarea directă (Modul punct de acces) (P. 206)**

### <Utilizare conexiune directă>

<Oprit> <sup>†</sup>  
<Pornit>

### <Terminare conexiune directă>/<Timp până la terminarea conex. directe>

Specificați ora de deconectare automată după stabilirea conexiunii directe.

#### Model panou tactil

### <Terminare automată conexiune>

<Oprit> <sup>†</sup>  
<Pornit>  
<Timp până la terminarea sesiunii>  
1 <sup>†</sup> - 60 (min.)

#### Model LCD alb-negru

0 (Sesiunea nu se termină automat) <sup>†</sup>  
1 - 60 (min.)



#### Model panou tactil



<Meniu> ▶ <Preferințe> ▶ <Rețea> ▶ <Setări conexiune directă> ▶ <Terminare conexiune directă> ▶ Selectați <Pornit> în <Terminare automată conexiune> și introduceți perioada ▶ <Aplicare> ▶ <Aplicare> ▶ <OK> ▶ Reporniți aparatul

#### Model LCD alb-negru



<Meniu> ▶ <Preferințe> ▶ <Rețea> ▶ <Setări conexiune directă> ▶ <Timp până la terminarea conex. directe> ▶ Introduceți timpul ▶  ▶ 

### <Setări Mod punct de acces>

Configurați în mod arbitrar SSID-ul și cheia de rețea. Dacă doriți să conectați simultan mai multe dispozitive mobile la aparat, trebuie să configurați în mod arbitrar atât SSID-ul, cât și cheia de rețea.

### <Utilizare SSID particularizat>

<Oprit> <sup>†</sup>  
<Pornit>  
<SSID>

### <Utiliz. cheie de rețea particular.>

<Oprit> †  
 <Pornit>  
 <Cheie de rețea>

### Model panou tactil



<Meniu> ► <Preferințe> ► <Rețea> ► <Setări conexiune directă> ► <Setări Mod punct de acces> ► Selectați <Pornit> pentru fiecare articol și selectați <SSID>/<Cheie de rețea> ► Introduceți ID-ul SSID/cheia de rețea ► <Aplicare> ► <Aplicare> ► <Aplicare> ► <OK> ► Reporniți aparatul

### Model LCD alb-negru



<Meniu> ► <Preferințe> ► <Rețea> ► <Setări conexiune directă> ► <Setări Mod punct de acces> ► <Utilizare SSID particularizat>/<Utilizare cheie de rețea particularizată> ► <Pornit> ► Introduceți SSID-ul/cheia de rețea ► <Aplicare> ► 

### <Men.act.dacă SSID/cheie reț.specif> \*2

Specificați dacă aparatul va continua să aștepte conexiunea directă.

<Oprit> †  
 <Pornit>

### Model panou tactil



<Meniu> ► <Preferințe> ► <Rețea> ► <Setări conexiune directă> ► <Men.act.dacă SSID/cheie reț.specif> ► Selectați <Oprit> sau <Pornit> ► <Aplicare> ► <OK> ► Reporniți aparatul

### Model LCD alb-negru



<Meniu> ► <Preferințe> ► <Rețea> ► <Setări conexiune directă> ► <Men.act.dacă SSID/cheie reț.specif> ► Selectați <Oprit> sau <Pornit> ► Reporniți aparatul

## NOTĂ

- Dacă setați acest articol la <Pornit>, configurați în avans un SSID sau o cheie de rețea personalizate, prin <Setări Mod punct de acces>.

### <Config. adresă IP pentru con. dir.>

Introduceți manual adresa IP a aparatului în momentul conectării directe.

192.168.22.1 †

### Model panou tactil



<Meniu> ► <Preferințe> ► <Rețea> ► <Setări conexiune directă> ► <Config. adresă IP pentru con. dir.> ► Introduceți o adresă IP arbitrară ► <Aplicare> ► <Aplicare> ► <OK> ► Reporniți aparatul

### Model LCD alb-negru



<Meniu> ► <Preferințe> ► <Rețea> ► <Setări conexiune directă> ► <Config. adresă IP pentru con. dir.> ► Introduceți o adresă IP arbitrară ►  ► 

## <Conexiune simplă prin PC>

Începeți procedura de conectare simplă prin PC (modul de configurare fără cablu). Puteți să utilizați Canon Laser NW Device Setup Utility pentru a configura setările de rețea de la un computer.



<Meniu> ► <Preferințe> ► <Rețea> ► <Conexiune simplă prin PC> ► <Da> () ► Începe procesul de conectare

## NOTĂ

- Descărcați Canon Laser NW Device Setup Utility de pe site-ul Web Canon (<https://global.canon/>).

## <Setări TCP/IP>

Specificați setările pentru utilizarea aparatului într-o rețea TCP/IP, precum setările pentru adresa IP.

### <Setări IPv4>/<Setări IPv6>/<Setări DNS> (Model panou tactil)

#### <Setări IPv4>

Specificați setările pentru utilizarea aparatului într-o rețea IPv4.

##### <Setări adresă IP>

Configurați adresa IP, care este folosită pentru a identifica dispozitive, precum calculatoare și imprimante într-o rețea TCP/IP. ► **Setarea adresei IPv4 (P. 42)**

<p>&lt;Obținere automată&gt;                  &lt;Obținere automată&gt;                  &lt;Oprit&gt;                  &lt;Pornit&gt; †                  &lt;Selectare protocol&gt;                  &lt;Oprit&gt;                  &lt;DHCP&gt; †</p>
---



<IP Automat>  
 <Oprit>  
 <Pornit> †

**<Obținere manuală> \*2**  
 <Adresă IP>: 0.0.0.0  
 <Mască subrețea>: 0.0.0.0  
 <Adresă gateway>: 0.0.0.0

**<Verificare setări>**

**<Setări opțiune DHCP>**

Dacă este activat DHCP, utilizați aceste setări pentru a selecta dacă să se utilizeze funcțiile opționale DHCP pentru a obține adresa serverului DNS sau numele de domeniu. ▶ **Configurarea DNS(P. 66)**

**<Obținere nume gazdă>**  
 <Oprit>  
 <Pornit> †

**<Actualizare dinamică DNS>**  
 <Oprit> †  
 <Pornit>

**<Obținere adresă server DNS>**  
 <Oprit>  
 <Pornit> †

**<Obținere nume domeniu>**  
 <Oprit>  
 <Pornit> †

**<Obținere adresă server WINS>**  
 <Oprit>  
 <Pornit> †

**<Obținere adresă server POP>**  
 <Oprit> †  
 <Pornit>

**<Comandă PING>**

Selecțai pentru a verifica dacă aparatul este conectat la un calculator prin intermediul unei rețele. ▶ **Verificarea conexiunii de rețea(P. 44)**

**<Setări IPv6>**

Specificați setările pentru utilizarea aparatului într-o rețea IPv6. ▶ **Configurarea adreselor IPv6(P. 45)**

**<Folosire IPv6>**  
 <Oprit> †  
 <Pornit>

**<Verificare setări IPv6>**

Puteți verifica adresa link-local care este obținută automat.

**<Setări adresă fără stare>**

Activează sau dezactivează adresele fără stat.

<p><b>&lt;Setări adresă fără stare&gt;</b>                  &lt;Oprit&gt;                  &lt;Pornit&gt; †</p> <p><b>&lt;Verificare setări&gt;</b>                  &lt;Adresă fără stare&gt;                  &lt;Lungime prefix&gt;</p>
--

**<Setări DHCPv6>**

Activează sau dezactivează adresele cu stat care sunt primite prin intermediul DHCPv6.

<p><b>&lt;Folosire DHCPv6&gt;</b>                  &lt;Oprit&gt; †                  &lt;Pornit&gt;</p> <p><b>&lt;Verificare setări&gt;</b>                  &lt;Adresă cu stare&gt;                  &lt;Lungime prefix&gt;</p>
---

**<Setări opțiuni DHCP>**

Dacă este activat DHCP, utilizați aceste setări pentru a selecta dacă să se utilizeze funcțiile opționale DHCP pentru a obține adresa serverului DNS sau numele de domeniu. ▶ **Configurarea DNS(P. 66)**

<p><b>&lt;Obținere adresă server DNS&gt;</b>                  &lt;Oprit&gt;                  &lt;Pornit&gt; †</p> <p><b>&lt;Obținere nume domeniu&gt;</b>                  &lt;Oprit&gt;                  &lt;Pornit&gt; †</p>
--

**<Setări DNS>**

Specificați setările pentru Domain Name System (DNS), care furnizează numele gazdei pentru soluționarea adresei IP. ▶ **Configurarea DNS(P. 66)**

**<Setări adresă server DNS IPv4>**

Specificați adresa IP a serverului DNS în mediul IPv4.

<p>&lt;Server DNS primar&gt;: 0.0.0.0                  &lt;Server DNS secundar&gt;: 0.0.0.0</p>
---

**<Setări nume gazdă/nume domeniu DNS>**

Specificați numele gazdă al aparatului care urmează să fie înregistrat în serverul DNS, precum și numele domeniului de care aparține aparatul.

<p><b>&lt;IPv4&gt;</b>                  &lt;Nume gazdă&gt;                  &lt;Nume domeniu&gt;</p> <p><b>&lt;IPv6&gt;</b>                  &lt;Utilizare gazdă/domeniu IPv4&gt;                  &lt;Oprit&gt;                  &lt;Nume gazdă&gt;</p>
--

<Nume domeniu> <Pornit> †
------------------------------

**<Setări actualizare dinamică DNS>**

Selecțaiți dacă să se actualizeze dinamic înregistrările DNS când adresa IP a aparatului se schimbă.

<p><b>&lt;IPv4&gt;</b>                  &lt;Actualizare dinamică DNS&gt;                  &lt;Oprit&gt; †                  &lt;Pornit&gt;                      &lt;Interval actualizare dinamică DNS&gt;                      0 - 24 † până la 48 (h)</p> <p><b>&lt;IPv6&gt;</b>                  &lt;Actualizare dinamică DNS&gt;                  &lt;Oprit&gt; †                  &lt;Pornit&gt;                      &lt;Înregistrare adresă manuală&gt;                      &lt;Oprit&gt; †                      &lt;Pornit&gt;                      &lt;Înregistrare adresă cu stare&gt;                      &lt;Oprit&gt; †                      &lt;Pornit&gt;                      &lt;Înregistrare adresă fără stare&gt;                      &lt;Oprit&gt; †                      &lt;Pornit&gt;                      &lt;Interval actualizare dinamică DNS&gt;                      0 - 24 † până la 48 (h)</p>
---

**<Setări mDNS>**

Specificați setările pentru utilizarea funcțiilor DNS fără servere DNS.

<p><b>&lt;IPv4&gt;</b>                  &lt;Utilizare mDNS&gt;                  &lt;Oprit&gt;                  &lt;Pornit&gt; †                      &lt;Nume mDNS&gt;</p> <p><b>&lt;IPv6&gt;</b>                  &lt;Utilizare mDNS&gt;                  &lt;Oprit&gt;                  &lt;Pornit&gt; †                      &lt;Ut. același nume mDNS ca IPv4&gt;                      &lt;Oprit&gt;                      &lt;Nume mDNS&gt;                      &lt;Pornit&gt; †</p>
---

**<Setări IPv4>/<Setări IPv6> (Model LCD alb-negru)****<Setări IPv4>**

Specificați setările pentru utilizarea aparatului într-o rețea IPv4.

**<Setări adresă IP>**

Configurați adresa IP, care este folosită pentru a identifica dispozitive, precum calculatoare și imprimante într-o rețea TCP/IP. **▶Setarea adresei IPv4(P. 42)**

<p><b>&lt;Obținere automată&gt;</b>          &lt;Selectare protocol&gt;              &lt;Oprit&gt;              &lt;DHCP&gt; †          &lt;IP Automat&gt;              &lt;Oprit&gt;              &lt;Pornit&gt; †</p> <p><b>&lt;Obținere manuală&gt; *2</b>          &lt;Adresă IP&gt;: 0.0.0.0          &lt;Mască subrețea&gt;: 0.0.0.0          &lt;Adresă gateway&gt;: 0.0.0.0</p> <p><b>&lt;Verificare setări&gt;</b>          &lt;Obținere automată&gt;*2          &lt;Selectare protocol&gt;*2          &lt;IP Automat&gt;*2          &lt;Adresă IP&gt;          &lt;Mască subrețea&gt;          &lt;Adresă gateway&gt;</p>
---

**<Comandă PING>**

Selecționați pentru a verifica dacă aparatul este conectat la un calculator prin intermediul unei rețele. **▶ Verificarea conexiunii de rețea(P. 44)**

**<Setări DNS>**

Specificați setările pentru Domain Name System (DNS), care furnizează numele gazdei pentru soluționarea adresei IP. **▶Configurarea DNS(P. 66)**

<p><b>&lt;Setări server DNS&gt;</b>          &lt;Server DNS primar&gt;: 0.0.0.0          &lt;Server DNS secundar&gt;: 0.0.0.0</p> <p><b>&lt;Setări nume gazdă/nume domeniu DNS&gt;</b>          &lt;Nume gazdă&gt;          &lt;Nume domeniu&gt;</p> <p><b>&lt;Setări actualizare dinamică DNS&gt;</b>          &lt;Oprit&gt; †          &lt;Pornit&gt;              &lt;Interv.actual.din.DNS&gt;              0 - 24 † până la 48 (h)</p>
---

**<Setări mDNS>**

Specificați setările pentru utilizarea funcțiilor DNS fără servere DNS. **▶Configurarea DNS(P. 66)**

<p>&lt;Oprit&gt;</p> <p>&lt;Pornit&gt; †</p> <p>&lt;Nume mDNS&gt;</p>
---

**<Setări opțiune DHCP>**

Dacă este activat DHCP, utilizați aceste setări pentru a selecta dacă să se utilizeze funcțiile opționale DHCP pentru a obține adresa serverului DNS sau numele de domeniu. ▶ **Configurarea DNS(P. 66)**

<p><b>&lt;Obținere nume gazdă&gt;</b></p> <p>&lt;Oprit&gt;</p> <p>&lt;Pornit&gt; †</p>
<p><b>&lt;Actualiz. dinamică DNS&gt;</b></p> <p>&lt;Oprit&gt; †</p> <p>&lt;Pornit&gt;</p>
<p><b>&lt;Obținere adresă server DNS&gt;</b></p> <p>&lt;Oprit&gt;</p> <p>&lt;Pornit&gt; †</p>
<p><b>&lt;Obținere nume domeniu&gt;</b></p> <p>&lt;Oprit&gt;</p> <p>&lt;Pornit&gt; †</p>
<p><b>&lt;Obținere adresă server WINS&gt;</b></p> <p>&lt;Oprit&gt;</p> <p>&lt;Pornit&gt; †</p>
<p><b>&lt;Obținere adresă server POP&gt;</b></p> <p>&lt;Oprit&gt; †</p> <p>&lt;Pornit&gt;</p>

**<Setări IPv6>**

Specificați setările pentru utilizarea aparatului într-o rețea IPv6.

**<Folosire IPv6>**

Activează sau dezactivează IPv6 în aparat. Puteți verifica și setările actuale. ▶ **Configurarea adreselor IPv6(P. 45)**

<p>&lt;Oprit&gt; †</p> <p>&lt;Pornit&gt;</p> <p><b>&lt;Verificare setări&gt;</b></p> <p>&lt;Adresă legătură locală&gt;</p> <p>&lt;Lungime prefix&gt;</p>
--

**<Setări adresă fără stare>**

Activează sau dezactivează adresele fără stat. ▶ **Configurarea adreselor IPv6(P. 45)**

<p>&lt;Oprit&gt;</p> <p>&lt;Pornit&gt; †</p>
--

<Verificare setări>  
 <Adresă fără stare>  
 <Lungime prefix>

<Folosire DHCPv6>

Activează sau dezactivează adresele cu stat care sunt primite prin intermediul DHCPv6. **▶Configurarea adreselor IPv6(P. 45)**

<Oprit> †  
 <Pornit>  
 <Verificare setări>  
 <Adresă cu stare>  
 <Lungime prefix>

<Setări DNS>

Specificați setările pentru Domain Name System (DNS), care furnizează numele gazdei pentru soluționarea adresei IP. **▶Configurarea DNS(P. 66)**

<Setări nume gazdă/nume domeniu DNS>  
 <Utiliz.gazdă/dom. IPv4>  
 <Oprit>  
 <Nume gazdă>  
 <Nume domeniu>  
 <Pornit> †  
 <Setări actualizare dinamică DNS>  
 <Oprit> †  
 <Pornit>  
 <Înreg. manuală adresă>  
 <Oprit> †  
 <Pornit>  
 <Înreg.adr.+menț.stare>  
 <Oprit> †  
 <Pornit>  
 <Înreg.adr.-menț.stare>  
 <Oprit> †  
 <Pornit>  
 <Interval actualizare dinamică DNS>  
 0 - 24 † până la 48 (h)

<Setări mDNS>

Specificați setările pentru utilizarea funcțiilor DNS fără servere DNS. **▶Configurarea DNS(P. 66)**

<Oprit>  
 <Pornit> †  
 <Util nume IPv4 pt mDNS>  
 <Oprit>  
 <Nume mDNS>

<Pornit> †

### <Setări opțiune DHCP>

Dacă este activat DHCP, utilizați aceste setări pentru a selecta dacă să se utilizeze funcțiile opționale DHCP pentru a obține adresa serverului DNS sau numele de domeniu. ➤ **Configurarea DNS(P. 66)**

#### <Obținere adresă server DNS>

<Oprit>

<Pornit> †

#### <Obținere nume domeniu>

<Oprit>

<Pornit> †

### <Setări WINS>

Specificați setările pentru Windows Internet Name Service (WINS), care furnizează un nume NetBIOS pentru soluționarea adresei IP într-o rețea mixtă NetBIOS și TCP/IP. ➤ **Configurarea WINS(P. 72)**

#### <Rezoluție WINS>

<Oprit> †

<Pornit>

<Adresă server WINS>: 0.0.0.0

### <Setări LPD>

Activează sau dezactivează LPD, un protocol de imprimare care poate fi folosit pe orice platformă hardware sau sistem de operare. De asemenea, puteți seta perioada de temporizare a recepționării după care imprimarea este anulată dacă recepționarea datelor de imprimat este întreruptă. ➤ **Configurarea protocolului pentru imprimare și a funcțiilor WSD(P. 52)**

#### <Utilizare imprimare LPD>/<Setări imprimare LPD>

<Oprit>

<Pornit> †

#### <Expirare RX>

1 – 5 † până la 60 (min.)

### <Setări RAW>

Activează sau dezactivează RAW, un protocol de imprimare specific Windows. De asemenea, puteți seta perioada de temporizare a recepționării după care imprimarea este anulată dacă recepționarea datelor de imprimat este întreruptă. ➤ **Configurarea protocolului pentru imprimare și a funcțiilor WSD(P. 52)**

#### <Utilizare imprimare RAW>/<Setări imprimare RAW>

<Oprit>

<Pornit> †

#### <Expirare RX>

1 – 5 † până la 60 (min.)

### <Setări WSD>

Activați sau dezactivați navigarea automată și obținerea informațiilor pentru imprimantă prin utilizarea protocolului WSD. ➤ **Configurarea protocolului pentru imprimare și a funcțiilor WSD(P. 52)**

### Model panou tactil

#### <Utilizare imprimare WSD>

<Oprit>  
<Pornit> †

#### <Utilizare navigare WSD>

<Oprit>  
<Pornit> †

#### <Utiliz. descop. difuz. multi.>

<Oprit>  
<Pornit> †

### Model LCD alb-negru

#### <Setări imprimare WSD>

<Utilizare imprimare WSD>  
<Oprit>  
<Pornit> †

#### <Utilizare navigare WSD>

<Oprit>  
<Pornit> †

#### <Utilizare descop. difuz. multiplă>

<Oprit>  
<Pornit> †

### <Utilizare HTTP>

Activați sau dezactivați HTTP, care este necesar pentru comunicarea cu un computer, ca atunci când utilizați Remote UI (IU la distanță), imprimarea WSD sau imprimarea cu Google Cloud Print. ➤ **Dezactivarea comunicării HTTP(P. 280)**

<Oprit>  
<Pornit> †

### <Utilizare IPSec> \*1

Selectați dacă să realizați comunicare criptată stabilind o rețea virtuală privată (VPN) prin intermediul IPSec. ➤ **Configurarea setărilor IPSec(P. 264)**

<Oprit> †  
<Pornit>

### Model panou tactil



<Meniu> ► <Preferințe> ► <Rețea> ► <Setări TCP/IP> ► <Utilizare IPSec> ► Selectați <Oprit> sau <Pornit> ► <OK> ► Reporniți aparatul

### Model LCD alb-negru





<Meniu> ► <Preferințe> ► <Rețea> ► <Setări TCP/IP> ► <Utilizare IPSec> ► Selectați <Oprit> sau <Pornit> ► Reporniți aparatul

### <Setări număr port>

Modificați numerele porturilor pentru protocoale în funcție de mediul rețelei. **►Modificarea numerelor de port(P. 249)**

#### <LPD>

1 - 515 <sup>+</sup> - 65535

#### <RAW>

1 - 9100 <sup>+</sup> - 65535

#### <Descoperire difuzare multiplă WSD>

1 - 3702 <sup>+</sup> - 65535

#### <HTTP>

1 - 80 <sup>+</sup> - 65535

#### <Descoperire difuzare multiplă>

1 - 427 <sup>+</sup> - 65535

#### <POP3>

1 - 110 <sup>+</sup> - 65535

#### <SNMP>

1 - 161 <sup>+</sup> - 65535

### <Format MTU>

Selectați dimensiunea maximă a pachetelor pe care aparatul le trimite sau le recepționează. **►Modificarea unității maxime de transmitere(P. 64)**

<1300>

<1400>

<1500> <sup>+</sup>

## <Setări SNMP>

Specificați setările pentru monitorizarea și controlul aparatului de la un calculator care folosește software compatibil SNMP. **►Monitorizarea și controlul aparatului cu SNMP(P. 74)**

### <Setări SNMPv1>

Activare sau dezactivare SNMPv1. Când activați SNMPv1, specificați un nume de comunitate și drepturile de acces la obiectele Management Information Base (MIB).

<Oprit>

<Pornit> <sup>+</sup>

### Model panou tactil



<Meniu> ▶ <Preferințe> ▶ <Rețea> ▶ <Setări SNMP> ▶ Selectați <Oprit> sau <Pornit> în <Setări SNMPv1> ▶ <Aplicare> ▶ <OK> ▶ Reporniți aparatul

### Model LCD alb-negru



<Meniu> ▶ <Preferințe> ▶ <Rețea> ▶ <Setări SNMP> ▶ <Setări SNMPv1> ▶ Selectați <Oprit> sau <Pornit> ▶ Reporniți aparatul

### <Setări SNMPv3>

Activare sau dezactivare SNMPv3. Utilizați Remote UI (IU la distanță) pentru a specifica setările detaliate care sunt aplicate când este activat SNMPv3.

<Oprit> † <Pornit>
-----------------------

### Model panou tactil



<Meniu> ▶ <Preferințe> ▶ <Rețea> ▶ <Setări SNMP> ▶ Selectați <Oprit> sau <Pornit> în <Setări SNMPv3> ▶ <Aplicare> ▶ <OK> ▶ Reporniți aparatul

### Model LCD alb-negru



<Meniu> ▶ <Preferințe> ▶ <Rețea> ▶ <Setări SNMP> ▶ <Setări SNMPv3> ▶ Selectați <Oprit> sau <Pornit> ▶ Reporniți aparatul

### <Obț. info. gest. impr. de la gazdă>

Activare sau dezactivare a monitorizării informațiilor de gestionare a imprimantei de la un calculator din rețea care are pornit un software compatibil SNMP.

<Oprit> † <Pornit>
-----------------------

### Model panou tactil



<Meniu> ▶ <Preferințe> ▶ <Rețea> ▶ <Setări SNMP> ▶ Selectați <Oprit> sau <Pornit> în <Obț. info. gest. impr. de la gazdă> ▶ <Aplicare> ▶ <OK> ▶ Reporniți aparatul

### Model LCD alb-negru



<Meniu> ► <Preferințe> ► <Rețea> ► <Setări SNMP> ► <Obț. info gestionare imprim. de la gazdă> ► Selectați <Oprit> sau <Pornit> ► Reporniți aparatul

### <Format. res. gazdă MIB în RFC2790>

Specificați dacă să se conformeze specificațiilor avansate (RFC2790) ale protocolului la monitorizarea stării aparatului dintr-un software compatibil cu SNMP.

<Oprit>  
<Pornit> †

#### Model panou tactil



<Meniu> ► <Preferințe> ► <Rețea> ► <Setări SNMP> ► Selectați <Oprit> sau <Pornit> în <Format. res. gazdă MIB în RFC2790> ► <Aplicare> ► <OK> ► Reporniți aparatul

#### Model LCD alb-negru



<Meniu> ► <Preferințe> ► <Rețea> ► <Setări SNMP> ► <Format. resurse gazdă MIB în RFC2790> ► Selectați <Oprit> sau <Pornit> ► Reporniți aparatul

## <Utilizare port dedicat>/<Setări port dedicat>

Activați sau dezactivați portul dedicat. Portul dedicat este folosit la imprimarea de pe computer și la navigarea sau la specificarea setărilor aparatul prin intermediul rețelei.

<Oprit>  
<Pornit> †

#### Model panou tactil



<Meniu> ► <Preferințe> ► <Rețea> ► <Utilizare port dedicat> ► Selectați <Oprit> sau <Pornit> ► <OK> ► Reporniți aparatul

#### Model LCD alb-negru



<Meniu> ► <Preferințe> ► <Rețea> ► <Setări port dedicat> ► Selectați <Oprit> sau <Pornit> ► Reporniți aparatul

## <Metodă autentif. port dedicat>/<Metodă autentificare port dedicat>

Specificați dacă să se limiteze metoda de autentificare în mod special la cea sigură la utilizarea portului dedicat. Dacă se selectează <Mod 2>, metoda de autentificare este limitată în mod special la cea sigură.

<Mod 1> †  
<Mod 2>



<Meniu> ▶ <Preferințe> ▶ <Rețea> ▶ <Metodă autentif. port dedicat>/<Metodă autentificare port dedicat> ▶ Selectați <Mod 1> sau <Mod 2> ▶

## IMPORTANT

- Dacă se selectează <Mod 2>, nu puteți stabili o conexiune de la software-ul de administrare a dispozitivului sau de la driver în unele cazuri.

## <Timp aștept. con. la pornire>/<Timp așteptare conectare la pornire>

Specificați un timp de așteptare pentru conectarea la o rețea. Selectarea setării în funcție de mediul rețelei. **Setarea unui timp de așteptare pentru conectarea la o rețea(P. 65)**

0 † - 300 (sec.)

## <Setări driver Ethernet>

Selectați tipul de Ethernet (10BASE-T/100BASE-TX/1000BASE-T) și modul de comunicare pentru Ethernet (half-duplex/full-duplex). Puteți vedea și adresa MAC pentru rețeaua LAN cu fir.

### <Detectare automată>

Selectați dacă să detectați automat sau să setați manual modul de comunicare și tipul de rețea. **Configurarea setărilor rețelei Ethernet(P. 62)**

<Oprit>  
<Mod de comunicare>  
  <Semi duplex> †  
  <Full duplex>  
<Tip Ethernet>  
  <10BASE-T> †  
  <100BASE-TX>  
  <1000BASE-T>  
  
<Pornit> †

## NOTĂ

- Când <Mod de comunicare> se setează la <Semi duplex>, nu puteți selecta <1000BASE-T>.

### <Adresă MAC>

Verificați adresa MAC a aparatului, care este un număr unic pentru fiecare dispozitiv. **Vizualizarea adresei MAC pentru rețeaua LAN cu fir(P. 48)**

## <Utilizare IEEE 802.1X>/<Setări IEEE 802.1X> \*1\*2

Activați sau dezactivați autentificarea IEEE 802.1X. **Configurarea setărilor pentru autentificarea IEEE 802.1X(P. 271)**

<Oprit> +  
<Pornit>

### Model panou tactil



<Meniu> ► <Preferințe> ► <Rețea> ► <Utilizare IEEE 802.1X> ► Selectați <Oprit> sau <Pornit>  
► <OK> ► Reporniți aparatul

### Model LCD alb-negru



<Meniu> ► <Preferințe> ► <Rețea> ► <Setări IEEE 802.1X> ► Selectați <Oprit> sau <Pornit> ►  
Reporniți aparatul

## <Setări paravan de protecție>

Fără securitatea necesară, programe terțe neautorizate pot accesa calculatorul și alte dispozitive de comunicare care sunt conectate la o rețea. Pentru a preveni accesul neautorizat, specificați setările pentru filtre de pachete, o funcție care restricționează comunicarea cu dispozitivele cu anumite adrese IP sau adrese MAC.

### <Filtru adrese IPv4>

Activează sau dezactivează setările pentru filtrarea pachetelor trimise sau recepționate de la dispozitivele cu adresele IPv4 specificate. **Specificarea adreselor IP pentru setările firewall(P. 243)**

#### <Filtru de ieșire>

<Oprit> +  
<Pornit>

#### <Filtru de intrare>

<Oprit> +  
<Pornit>

### Model panou tactil



<Meniu> ► <Preferințe> ► <Rețea> ► <Setări paravan de protecție> ► <Filtru adrese IPv4> ► Selectați <Oprit> sau <Pornit> în <Filtru de ieșire> sau în <Filtru de intrare> ► <Aplicare> ► <OK> ► Reporniți aparatul

**Model LCD alb-negru**



<Meniu> ► <Preferințe> ► <Rețea> ► <Setări paravan de protecție> ► <Filtru adrese IPv4> ► Selectați <Filtru de ieșire> sau <Filtru de intrare> ► Selectați <Oprit> sau <Pornit> ► Reporniți aparatul

**<Filtru adrese IPv6>**

Activează sau dezactivează setările pentru filtrarea pachetelor trimise sau recepționate de la dispozitivele cu adresele IPv6 specificate. ► **Specificarea adreselor IP pentru setările firewall(P. 243)**

**<Filtru de ieșire>**  
 <Oprit> +  
 <Pornit>

**<Filtru de intrare>**  
 <Oprit> +  
 <Pornit>

**Model panou tactil**



<Meniu> ► <Preferințe> ► <Rețea> ► <Setări paravan de protecție> ► <Filtru adrese IPv6> ► Selectați <Oprit> sau <Pornit> în <Filtru de ieșire> sau în <Filtru de intrare> ► <Aplicare> ► <OK> ► Reporniți aparatul

**Model LCD alb-negru**



<Meniu> ► <Preferințe> ► <Rețea> ► <Setări paravan de protecție> ► <Filtru adrese IPv6> ► Selectați <Filtru de ieșire> sau <Filtru de intrare> ► Selectați <Oprit> sau <Pornit> ► Reporniți aparatul

**<Filtru adrese MAC>**

Activează sau dezactivează setările pentru filtrarea pachetelor trimise sau recepționate de la dispozitivele cu adresele MAC specificate. ► **Specificarea adreselor MAC pentru setările firewall(P. 246)**

**<Filtru de ieșire>**  
 <Oprit> +  
 <Pornit>

**<Filtru de intrare>**

<Oprit> †  
<Pornit>

### Model panou tactil



<Meniu> ▶ <Preferințe> ▶ <Rețea> ▶ <Setări paravan de protecție> ▶ <Filtru adrese MAC> ▶ Selectați <Oprit> sau <Pornit> în <Filtru de ieșire> sau în <Filtru de intrare> ▶ <Aplicare> ▶ <OK> ▶ Reporniți aparatul

### Model LCD alb-negru



<Meniu> ▶ <Preferințe> ▶ <Rețea> ▶ <Setări paravan de protecție> ▶ <Filtru adrese MAC> ▶ Selectați <Filtru de ieșire> sau <Filtru de intrare> ▶ Selectați <Oprit> sau <Pornit> ▶ Reporniți aparatul

## <Setări Google Cloud Print>

Activați sau dezactivați Google Cloud Print. **Înregistrarea aparatului cu Google Cloud Print(P. 222)**

<Utilizare Google Cloud Print>/<Activare Google Cloud Print>

<Oprit>  
<Pornit> †

<Stare înreg. în Google Cloud Print>/<Situaț. înregistrare în Google Cloud Prt> \*1

## <Gestionare setări dispozitiv>/<Gest. setări dispozitiv Pornit/Oprit>

Specificați dacă să se utilizeze plug-in-urile iW Management Console pentru a gestiona datele aparatului, cum ar fi setările. Pentru informații detaliate despre iW Management Console, contactați cel mai apropiat distribuitor Canon. **Configurarea setărilor pentru comunicarea dintre aparat și plug-in-uri(P. 81)**

<Oprit>  
<Pornit> †

## <Serviciu de monitorizare> \*1\*2

Activați comunicarea cu un server de monitorizare la distanță. Efectuarea acestei opțiuni permite trimiterea periodică a informațiilor legate de computer către serverul de monitorizare la distanță conectat la aparat.



<Meniu> ▶ <Preferințe> ▶ <Rețea> ▶ <Serviciu de monitorizare> ▶ <Yes> ▶

**<RMT-SW>**

Lăsați această comutare setată la <Oprit>. Când reprezentantul serviciului efectuează de la distanță întreținerea dispozitivului, este posibil să vi se solicite să setați comutarea la <Pornit>.

<Oprit> <sup>†</sup>  
<Pornit>

**Model panou tactil**

<Meniu> ► <Preferințe> ► <Rețea> ► <RMT-SW> ► Selectați <Oprit> sau  
<Pornit> ► <OK> ► Reporniți aparatul

**Model LCD alb-negru**

<Meniu> ► <Preferințe> ► <Rețea> ► <RMT-SW> ► Selectați <Oprit> sau <Pornit> ► Reporniți  
aparatul

**<Inițializare setări rețea>**

Selectați să aduceți setările rețelei la cele setate implicit. **▶<Inițializare meniu>(P. 446)**



## <Interfață externă>

554C-05H

Sunt listate toate setările aferente USB-ului împreună cu descrierile. Setările implicite sunt marcate cu un semn (+).

### <Setări USB>

Specificați dacă să se activeze sau să se dezactiveze utilizarea portului USB sau a unui dispozitiv de memorie USB.

#### <Utilizare ca dispozitiv USB>

Activează sau dezactivează portul USB care este folosit pentru conectarea aparatului la un calculator. ▶  
**Restricționarea conexiunii USB cu un computer(P. 278)**

<Oprit>  
 <Pornit> +

#### <Utiliz. disp. de stocare USB>

Specificați dacă să se utilizeze un dispozitiv de memorie USB.

<Oprit>  
 <Pornit> +

#### Model panou tactil



<Meniu> ▶ <Preferințe> ▶ <Interfață externă> ▶ <Setări USB> ▶ Selectați <Oprit> sau <Pornit> în <Utiliz. disp. de stocare USB> ▶ <Aplicare> ▶ <OK> ▶ Reporniți aparatul

#### Model LCD alb-negru



<Meniu> ▶ <Preferințe> ▶ <Interfață externă> ▶ <Setări USB> ▶ <Utilizare dispozitiv de stocare USB> ▶ Selectați <Oprit> sau <Pornit> ▶ Reporniți aparatul

## <Accesibilitate>

554C-05J

Sunt listate toate setările aferente accesibilității, cum ar fi inversarea culorilor pe ecran și ora de afișare a mesajelor, împreună cu descrierile. Setările implicite sunt marcate cu un semn (+).

- ▶<Inversare culori ecran>(P. 348)
- ▶<Luminozitate>(P. 348)
- ▶<Contrast>(P. 349)
- ▶<Durată afișare mesaj>(P. 349)
- ▶<Viteză derulare>(P. 349)
- ▶<Tip deplasare cursor>(P. 349)

### NOTĂ

#### Asteriscuri (\*)

- Este posibil ca setările marcate cu asterisc (\*) să nu fie afișate în funcție de modelul utilizat, de opțiuni sau de alte elemente ale setării.

### <Inversare culori ecran>

Selectați <Pornit> pentru a inversa culorile de afișare. Selectați <Pornit> dacă este dificil de vizualizat afișajul chiar și după ce luminozitatea a fost ajustată în <Luminozitate>.

<Oprit> +  
<Pornit>



<Meniu> ▶ <Preferințe> ▶ <Accesibilitate> ▶ <Inversare culori ecran> ▶ Selectați <Oprit> sau <Pornit> ▶ 

### <Luminozitate>

Ajustați luminozitatea afișajului pentru a se potrivi locul în care este instalat aparatul.

Cinci niveluri



<Meniu> ▶ <Preferințe> ▶ <Accesibilitate> ▶ <Luminozitate> ▶ Ajustați luminozitatea ▶ <Aplicare> (OK) ▶ 

## <Contrast> \*

Ajustați contrastul (diferența dintre părțile luminate și întunecate) ecranului pentru a se potrivi locației de instalare a aparatului.

Șapte trepte





<Meniu> ▶ <Preferințe> ▶ <Accesibilitate> ▶ <Contrast> ▶ Ajustați contrastul ▶  ▶ 

## <Durată afișare mesaj>

Specificați în secunde intervalul la care două mesaje sunt afișate alternativ.

1 - 2 <sup>+</sup> până la 5 (sec.)



<Meniu> ▶ <Preferințe> ▶ <Accesibilitate> ▶ <Durată afișare mesaj> ▶ Introduceți un număr pentru interval ▶ <Aplicare> () ▶ 

## <Viteză derulare> \*

Ajustați viteza de derulare a ecranului prin selectarea dintre trei trepte.

<Lent>  
<Standard> <sup>+</sup>  
<Rapid>





<Meniu> ▶ <Preferințe> ▶ <Accesibilitate> ▶ <Viteză derulare> ▶ Selectați viteza ▶ 

## <Tip deplasare cursor> \*

Configurați cum se mută cursorul după ce este introdus un caracter pe ecran. Dacă se selectează <Auto>, cursorul se deplasează automat la următorul câmp de introducere după introducerea textului. Dacă se selectează <Manual>, utilizați  pentru a deplasa cursorul.

<Auto> <sup>+</sup>  
<Manual>



<Meniu> ▶ <Preferințe> ▶ <Accesibilitate> ▶ <Tip de deplasare cursor> ▶ Selectați <Auto> sau <Manual> ▶ 

## <Setări volum>

554C-05K

Sunt listate toate setările utilizate pentru a genera sunetul de confirmare a unei apăsări de taste, sunetul ce indică finalizarea procesului de imprimare și alte sunete, împreună cu descrierile. Setările implicite sunt marcate cu un semn (+).

- ▶<Ton intrare>(P. 351)
- ▶<Ton intrare nevalid>(P. 351)
- ▶<Ton reprovizionare consumabile>(P. 351)
- ▶<Ton avertizare>(P. 351)
- ▶<Ton lucrare terminată>(P. 352)
- ▶<Avertizare economisire energie>(P. 352)

### NOTĂ

- Pentru informații legate de procedurile de setare, consultați ▶<Setarea sunetelor>(P. 163) .

#### <Ton intrare>

Selectați dacă se generează un ton de intrare la apăsarea unei taste de pe panoul de operare.

<Oprit>  
<Pornit> +

#### <Ton intrare nevalid>

Selectați dacă se generează un ton la efectuarea unei operațiuni cu o tastă nevalidă, de exemplu, la introducerea unei valori numerice nevalide.

<Oprit> +  
<Pornit>

#### <Ton reprovizionare consumabile>

Selectați dacă se generează un ton ce indică apropierea sfârșitului duratei de viață a cartușului de toner.

<Oprit> +  
<Pornit>

#### <Ton avertizare>

Selectați dacă se va genera un ton care să vă informeze că a survenit o problemă la aparat, precum un blocaj de hârtie, o operare incorectă sau apăsarea unei taste inoperabile.

<Oprit>  
<Pornit> +

## <Ton lucrare terminată>

Selectați dacă se generează un ton la finalizarea imprimării.

<Oprit>  
<Pornit> †

## <Avertizare economisire energie>

Selectați dacă se generează un ton de notificare când aparatul intră sau iese din modul repaus.

<Oprit> †  
<Pornit>

## <Reglare/Întreținere>

---

554C-05L

Element	Descriere
▶<Reglare calitate imagine>(P. 354)	Această secțiune descrie modul de ajustare a calității imaginii pentru imprimare.
▶<Întreținere>(P. 368)	Această secțiune descrie modul de utilizare a funcțiilor de curățare.

## <Reglare calitate imagine>

554C-05R

Sunt listate toate setările aferente ajustării calității imaginii împreună cu descrierile. Setările implicite sunt marcate cu un semn (+).

- ▶<Reglare automată a gradației>(P. 354)
- ▶<Setări corecție automată>(P. 354)
- ▶<Corect. eroare culori imprim.>(P. 355)
- ▶<Reglare poziție imprimare>(P. 355)
- ▶<Procesare specială>(P. 356)

### NOTĂ

#### Asteriscuri (\*)

- Este posibil ca setările marcate cu asterisc (\*) să nu fie afișate în funcție de modelul utilizat, de opțiuni sau de alte elemente ale setării.

### <Reglare automată a gradației>

Ajustează gradația, densitatea și culoarea de pe documentele imprimate. ▶<Ajustarea gradației>(P. 468)

<Reglare rapidă>

### <Setări corecție automată>

Configurați setările pentru efectuarea automată a unui reglaj rapid al gradațiilor sau o corecție de dezacord al culorilor.

#### <Ajustare auto a imaginii cu regularitate>

Selectați când să se realizeze o ajustare rapidă a gradației. Dacă s-a selectat <Oprit>, reglarea rapidă nu se va face automat. Puteți realiza această ajustare manual ( ▶<Ajustare rapidă>(P. 468) ).

<Oprit> +  
 <La pornirea alimentării>  
 <După tipărirea primei lucrări>



<Meniu> ▶ <Reglare/Întreținere> ▶ <Reglare calitate imagine> ▶ <Setări corecție automată> ▶ <Ajust. auto a imag. cu regular.> ▶ Selectați <Oprit> sau momentul reglării ▶ 

#### <Corect. eroare culori imprim.>/<Contorizare corectare er. culori tipărite>

Selectați temporizarea la care funcția Correct Print Color Mismatch urmează să fie efectuată automat după pornirea aparatului. Puteți realiza această ajustare manual ( ▶<Corectarea „Dezacordului culorilor imprimate”>(P. 470) ).

<După tipărirea primei lucrări> +



<La pornirea alimentării>



<Meniu> ► <Reglare/Întreținere> ► <Reglare calitate imagine> ► <Setări corecție automată> ► <Corect. eroare culori imprim.>/<Contorizare cor. eroare culori tipărite> ► Selectați <După tipărirea primei lucrări> sau <La pornirea alimentării> ► 

## <Corect. eroare culori imprim.>

Folosiți această funcție dacă decalarea culorii a făcut imaginea să apară ștearsă.  **Corectarea „Dezacordului culorilor imprimate”(P. 470)**

## <Reglare poziție imprimare>

Ajustați poziția de imprimare pentru fiecare sursă de hârtie. Poziția de imprimare poate fi ajustată în intervalul cuprins între -5,0 mm – +5,0 mm în incremente de 0,1 mm.  **Ajustarea poziției de imprimare(P. 471)**

### <Tavă universală>

<Reglare verticală (parte frontală)>

-5,0 – 0,0  până la +5,0 (mm)

<Reglare orizontală (parte frontală)>

-5,0 – 0,0  până la +5,0 (mm)

<Reglare verticală (parte posterioară)>\*

-5,0 – 0,0  până la +5,0 (mm)

<Reglare orizontală (parte posterioară)>\*

-5,0 – 0,0  până la +5,0 (mm)

### <Sertar 1>

<Reglare verticală (parte frontală)>

-5,0 – 0,0  până la +5,0 (mm)

<Reglare orizontală (parte frontală)>

-5,0 – 0,0  până la +5,0 (mm)

<Reglare verticală (parte posterioară)>\*

-5,0 – 0,0  până la +5,0 (mm)

<Reglare orizontală (parte posterioară)>\*

-5,0 – 0,0  până la +5,0 (mm)

### <Sertar 2> \*

<Reglare verticală (parte frontală)>

-5,0 – 0,0  până la +5,0 (mm)

<Reglare orizontală (parte frontală)>

-5,0 – 0,0  până la +5,0 (mm)

<Reglare verticală (parte posterioară)>

-5,0 – 0,0  până la +5,0 (mm)

<Reglare orizontală (parte posterioară)>

-5,0 – 0,0  până la +5,0 (mm)

## <Procesare specială>

Dacă rezultatul imprimării pe tipuri speciale de hârtie nu vă mulțumește, următoarele setări pot îmbunătăți calitatea imprimării.

### <Procesare specială hârtie>

Când imprimați pe partea din spate a hârtiei imprimate, a hârtiei aspre sau a plicurilor, rezultatele imprimării pot fi îmbunătățite ajustând următoarele setări.

### <Tipăr. man. pe spate (doar pt. 2-fețe)>

Dacă documentele imprimate pe partea din spate a hârtiei imprimate sunt prea deschise, selectați <Pornit>. Puteți specifica această setare separat pentru fiecare sursă de hârtie.

#### <Tavă universală>

<Oprit> †

<Pornit>

#### <Sertar 1>

<Oprit> †

<Pornit>

#### <Sertar 2> \*

<Oprit> †

<Pornit>



### Model panou tactil



<Meniu> ▶ <Reglare/Întreținere> ▶ <Reglare calitate imagine> ▶ <Procesare specială> ▶ <Procesare specială hârtie> ▶ <Impr. man. pe spate (doar pt. 2-fețe)> ▶ Selectați <Pornit> în sursa de hârtie care urmează a fi setată ▶ <Aplicare> ▶ <Da> ▶ 

### Model LCD alb-negru



<Meniu> ▶ <Reglare/Întreținere> ▶ <Reglare calitate imagine> ▶ <Procesare specială> ▶ <Procesare specială hârtie> ▶ <Impr. man. pe spate (doar pt. 2-fețe)> ▶ Selectați sursa de hârtie ▶ <Pornit> ▶  ▶ 

## NOTĂ:

- Dacă setați la <Pornit>, calitatea imaginii poate fi afectată sau poate apărea un blocaj de hârtie la trecerea unei anumite perioade de timp după imprimarea pe partea din față sau în funcție de umiditatea ambientală.

### <Mod hârtie suprafață dură>

La imprimarea pe hârtie aspră, în special când imaginile color sunt imprimate prea deschis, selectați <Pornit>. Puteți specifica setările separat pentru fiecare sursă de hârtie.

#### <Tavă universală>

<Oprit> †

<Pornit>
<b>&lt;Sertar 1&gt;</b>
<Oprit> †
<Pornit>
<b>&lt;Sertar 2&gt; *</b>
<Oprit> †
<Pornit>



### Model panou tactil



<Meniu> ▶ <Reglare/Întreținere> ▶ <Reglare calitate imagine> ▶ <Procesare specială> ▶ <Procesare specială hârtie> ▶ <Mod hârtie suprafață dură> ▶ Selectați <Pornit> în sursa de hârtie care urmează a fi setată ▶ <Aplicare> ▶ <Da> ▶ 

### Model LCD alb-negru



<Meniu> ▶ <Reglare/Întreținere> ▶ <Reglare calitate imagine> ▶ <Procesare specială> ▶ <Procesare specială hârtie> ▶ <Mod hârtie suprafață dură> ▶ Selectați sursa de hârtie ▶ <Pornit> ▶  ▶ 

### NOTĂ:



- Dacă setați la <Pornit>, este posibil ca viteza de imprimare să fie mai mică sau calitatea imaginii să fie afectată.

### <Prev. închidere clapetă plic>/<Mod reducere aderență plic>

Dacă este lipită clapeta plicului de acesta când imprimați, selectați <Pornit>.

<Oprit> †
<Pornit>



<Meniu> ▶ <Reglare/Întreținere> ▶ <Reglare calitate imagine> ▶ <Procesare specială> ▶ <Procesare specială hârtie> ▶ <Prev. închidere clapetă plic>/<Mod reducere aderență plic> ▶ <Pornit> ▶ <Da> () ▶ 

### NOTĂ:

- Dacă setați la <Pornit>, este posibil ca tonerul să nu fie fixat suficient, rezultând documente imprimate șterse.

### <Corecție încrețitură hârtie>

Este posibil ca documentele imprimate să se onduleze în funcție de hârtia utilizată. În acest caz, setarea acestui element poate rezolva problema. Efectul de îmbunătățire este mai puternic cu <Mod 2> decât cu <Mod 1>.

<Oprit> †  
<Mod 1>  
<Mod 2>



<Meniu> ▶ <Reglare/Întreținere> ▶ <Reglare calitate imagine> ▶ <Procesare specială> ▶ <Procesare specială hârtie> ▶ <Corecție încrețitură hârtie> ▶ Selectați modul ▶ <Da> (OK) ▶

## NOTĂ:

### Pentru LBP664Cx / LBP663Cdw

- Această setare este eficientă pentru hârtie simplă și hârtie subțire.
- Setarea unui efect mai mare de îmbunătățire poate duce la documente imprimate șterse sau la o viteză de imprimare mai mică.

### Pentru LBP623Cdw / LBP621Cw

- <Mod 1> este eficient pentru plicuri și <Mod 2>, pentru plicuri și hârtie subțire.
- Când se specifică <Mod 1> sau <Mod 2>, este posibil ca imaginile imprimate să fie neclare.

### <Corecție ondulație hârtie>

Dacă hârtia imprimată se ondulează, setați acest element. Efectul de îmbunătățire este mai puternic cu <Mod 2> decât cu <Mod 1>. Încercați mai întâi cu <Mod 1>.

<Oprit> †  
<Mod 1>  
<Mod 2>



<Meniu> ▶ <Reglare/Întreținere> ▶ <Reglare calitate imagine> ▶ <Procesare specială> ▶ <Procesare specială hârtie> ▶ <Corecție ondulație hârtie> ▶ Selectați modul ▶ <Da> (OK) ▶

## NOTĂ:

- Setarea unui efect mai mare de îmbunătățire poate duce la documente imprimate șterse sau la o viteză de imprimare mai mică.

### <Red. aderare hârtie la ieșire>/<Reducere aderare hârtie la ieșire> \*

La efectuarea imprimării față-verso color, este posibil ca hârtia să se lipească la ieșire. Setarea la <Pornit> va reduce viteza de imprimare a documentelor imprimate care se pot lipi cu ușurință, pentru a reduce lipirea.

### LBP664Cx / LBP663Cdw

<Oprit>  
<Pornit> †

### LBP623Cdw

<Oprit> †

<Pornit>



<Meniu> ► <Reglare/Întreținere> ► <Reglare calitate imagine> ► <Procesare specială> ► <Red. aderare hârtie la ieșire>/<Reducere aderare hârtie la ieșire> ► <Pornit> ► <Da> (OK) ►

### <Mod umiditate mare>

Densitatea de imprimare poate fi neregulată când aparatul este utilizat într-un mediu cu umiditate mare. În acest caz, setarea acestui element la <Pornit> poate rezolva problema.

<Oprit> †

<Pornit>



<Meniu> ► <Reglare/Întreținere> ► <Reglare calitate imagine> ► <Procesare specială> ► <Mod umiditate mare> ► <Pornit> ► <Da> (OK) ►

## NOTĂ

- Dacă setați la <Pornit> și utilizați aparatul într-un mediu cu umiditate scăzută, imaginile imprimate și textul pot fi neclare.

### <Mod umiditate mică>

La utilizarea aparatului într-un mediu cu umiditate scăzută, imaginile imprimate și textul pot fi neclare. În acest caz, setarea acestui element la <Pornit> poate rezolva problema.

<Oprit> †

<Pornit>



<Meniu> ► <Reglare/Întreținere> ► <Reglare calitate imagine> ► <Procesare specială> ► <Mod umiditate mică> ► <Pornit> ► <Da> (OK) ►

## NOTĂ

- Dacă setați la <Pornit>, densitatea de imprimare poate fi mai mică sau neregulată când aparatul este utilizat într-un mediu cu umiditate mare.

### <Reducere dublare imagini 1> \*

Dacă pe documentele imprimate se vede o imagine dublă în aceeași pagină, setarea acestui element la <Pornit> poate rezolva problema.

<Oprit> †

<Pornit>



<Meniu> ► <Reglare/Întreținere> ► <Reglare calitate imagine> ► <Procesare specială> ► <Reducere dublare imagini 1> ► <Pornit> ► <Da> (OK) ►

## NOTĂ

- Dacă setați la <Pornit>, este posibil ca tonerul să nu fie fixat suficient, rezultând documente imprimate șterse.

### <Reducere dublare imagini 2>

Dacă imprimarea continuă implică generarea unor imagini duble, setarea acestui element la <Pornit> poate rezolva problema.

<Oprit> †

<Pornit>



<Meniu> ► <Reglare/Întreținere> ► <Reglare calitate imagine> ► <Procesare specială> ► <Reducere dublare imagini 2> ► <Pornit> ► <Da> (OK) ►

## NOTĂ

- Dacă setați la <Pornit>, este posibil ca densitatea imprimării să fie neregulată.

### <Curăț. regul. ansamblu fix.>/<Curățare cu regul. ansamblu de fixare> \*

Dacă ansamblul de fixare este murdar, marginile hârtiei se pot murdări. În acest caz, modificarea setării acestui element poate rezolva problema. Cu cât specificați un nivel mai mare, cu atât mai mare este frecvența curățării regulate.

<Auto> †

<Nivel 1>

<Nivel 2>

<Nivel 3>



<Meniu> ► <Reglare/Întreținere> ► <Reglare calitate imagine> ► <Procesare specială> ► <Curăț. regul. ansamblu fix.>/<Curățare cu regul. ansamblu de fixare> ► Selectați nivelul ► <Da> (OK) ►

## NOTĂ

- Dacă se specifică un nivel mai mare, este posibil ca viteza de imprimare să fie mai mică.

### <Curățare automată ansamblu fixare> \*

Dacă ansamblul de fixare este murdar, marginile de pe spatele hârtiei se pot murdări. Puteți configura efectuarea automată a curățării ansamblului de fixare pentru a împiedica apariția petelor. Dacă s-a specificat <Pornit>, de fiecare dată când se efectuează curățarea va ieși o coală de hârtie. Configurați astfel încât alimentarea cu hârtie să se efectueze de la sursa de hârtie în care este încărcată hârtie folosită pentru curățare.

<Oprit> †

<Pornit>

<Tavă universală>

<Oprit>

<Pornit> †

<Sertar 1>

<Oprit>

<Pornit> †

<Sertar 2>\*

<Oprit>

<Pornit> †



<Meniu> ▶ <Reglare/Întreținere> ▶ <Reglare calitate imagine> ▶ <Procesare specială> ▶ <Curățare automată ansamblu fixare> ▶ <Pornit> ▶ <Da> (OK) ▶ Setări sursele de hârtie disponibile la <Pornit> ▶ <Aplicare> ▶

## NOTĂ

- Pentru curățare puteți folosi următoarele tipuri de hârtie.
  - Formate de hârtie: A4/Letter
  - Tipuri de hârtie: Simplă de la 1 la 3/Reciclată 1 sau 2

### <Red. pic. (imp.pe 1-Fț->2-Fț)/<Mod red. picături (tip. pe 1->2-fețe)> \*

La efectuarea imprimării față-verso după imprimarea pe o față, este posibil ca imaginile imprimate să fie șterse din cauza umezelii. În acest caz, setarea la <Pornit> poate rezolva problema.

<Oprit>

<Pornit> †



<Meniu> ▶ <Reglare/Întreținere> ▶ <Reglare calitate imagine> ▶ <Procesare specială> ▶ <Red. pic. (imp.pe 1-Fț->2-Fț)/<Mod red. picături (tip. pe 1->2-fețe)> ▶ <Pornit> ▶ <Da> (OK) ▶

## NOTĂ

- Dacă setați la <Pornit>, este posibil ca viteza de imprimare să fie mai mică.

### <Red. pic. (impr. pe 2-fețe)>/<Mod reducere picături (tip. pe 2-fețe)> \*

Dacă imaginile imprimate sunt șterse din cauza umezelii la efectuarea imprimării față-verso, setarea altui element în afară de <Oprit> poate rezolva problema.

#### LBP664Cx / LBP663Cdw

<Oprit>  
<Mod 1> †  
<Mod 2>

#### LBP623Cdw

<Oprit> †  
<Pornit>



<Meniu> ▶ <Reglare/Întreținere> ▶ <Reglare calitate imagine> ▶ <Procesare specială> ▶ <Red. pic. (impr. pe 2-fețe)>/<Mod reducere picături (tip. pe 2-fețe)> ▶ Selectați elementul ▶ <Da> (OK) ▶

## NOTĂ

- Pentru LBP664Cx / LBP663Cdw, efectul de îmbunătățire este mai puternic cu <Mod 2> decât cu <Mod 1>.
- Dacă setați la altceva în afară de <Oprit>, este posibil ca imprimarea să fie ștearsă sau ca viteza de imprimare să fie mai mică.

### <Corectare luciuri neuniforme> \*

Când apare un luciuri neuniforme pe muchia din față a hârtiei, setarea la <Pornit> poate rezolva problema.

<Oprit> †  
<Pornit>



<Meniu> ▶ <Reglare/Întreținere> ▶ <Reglare calitate imagine> ▶ <Procesare specială> ▶ <Corectare luciuri neuniforme> ▶ <Pornit> ▶ <Da> (OK) ▶

## NOTĂ

- Dacă setați la <Pornit>, este posibil ca tonerul să nu fie fixat suficient, rezultând documente imprimate șterse.



### <Cor. gol partea-spate a hârt.>/<Cor. gol partea din spate a hârtiei> \*

La imprimarea față-verso pe hârtie subțire, pot apărea zone șterse pe partea din spate a hârtiei pe muchia din față. În acest caz, setarea acestui element la <Pornit> poate rezolva problema.

<Oprit> †  
<Pornit>



<Meniu> ▶ <Reglare/Întreținere> ▶ <Reglare calitate imagine> ▶ <Procesare specială> ▶ <Cor. gol partea-spate a hârt.>/<Cor. gol partea din spate a hârtiei> ▶ <Pornit> ▶ <Da> (OK) ▶

## NOTĂ

- Dacă setați la <Pornit>, calitatea imprimării poate fi afectată.

### <Corectare gol> \*

Dacă imprimarea pe hârtie subțire produce zone șterse pe muchia din față a hârtiei, setarea acestui element la <Pornit> poate rezolva problema.

<Oprit> †  
<Pornit>



<Meniu> ▶ <Reglare/Întreținere> ▶ <Reglare calitate imagine> ▶ <Procesare specială> ▶ <Corectare gol> ▶ <Pornit> ▶ <Da> (OK) ▶

## NOTĂ

- Dacă setați la <Pornit>, este posibil ca documentele imprimate să fie șterse.

### <Reduc. model picături de apă>/<Prevenire model picături>

Dacă densitatea imprimării este neregulată într-un mod în care imprimarea arată ca un model cu picături de apă, setarea acestui element la <Pornit> poate rezolva problema.

<Oprit> †  
<Pornit>



<Meniu> ▶ <Reglare/Întreținere> ▶ <Reglare calitate imagine> ▶ <Procesare specială> ▶ <Reduc. model picături de apă>/<Prevenire model picături> ▶ <Pornit> ▶ <Da> (OK) ▶

## NOTĂ

- Dacă setați la <Pornit>, calitatea imprimării poate fi afectată.

### <Cor.img. corup. de praf hârt.>/<Corectare imagine coruptă de praf hârtie> \*

Utilizarea hârtiei ce conține mult praf de hârtie poate avea ca rezultat un document imprimat șters sau cu dungii. În acest caz, setarea acestui element la <Pornit> poate rezolva problema.

<Oprit> †  
<Pornit>



<Meniu> ▶ <Reglare/Întreținere> ▶ <Reglare calitate imagine> ▶ <Procesare specială> ▶ <Cor.img. corup. de praf hârt.>/<Corectare imagine coruptă de praf hârtie> ▶ <Pornit> ▶ <Da> (OK) ▶

## NOTĂ

- Dacă setați la <Pornit>, este posibil ca viteza de imprimare să fie mai mică.

### <Prevenire voalare>

Dacă zonele albe sunt ușor colorate, setarea acestui element la <Pornit> poate rezolva problema.

<Oprit> †  
<Pornit>



<Meniu> ▶ <Reglare/Întreținere> ▶ <Reglare calitate imagine> ▶ <Procesare specială> ▶ <Prevenire voalare> ▶ <Pornit> ▶ <Da> (OK) ▶

## NOTĂ

- Dacă setați la <Pornit>, este posibil ca densitatea imprimării să fie mică.

### <Corectare eroare culori>/<Corectare eroare culori imprimare> \*

Dacă apare un dezacord al culorilor, setarea la <Pornit> poate rezolva problema.

<Oprit> †  
<Pornit>



<Meniu> ▶ <Reglare/Întreținere> ▶ <Reglare calitate imagine> ▶ <Procesare specială> ▶ <Corectare eroare culori>/<Corectare eroare culori imprimare> ▶ <Pornit> ▶ <Da> (OK) ▶ 

## NOTĂ

- Dacă setați la <Pornit>, este posibil ca viteza de imprimare să fie mai mică.

### <Reducere dungă tambur>

Dacă apar dungii pe documentele imprimate, setarea la <Pornit> poate rezolva problema.

<Oprit> †  
<Pornit>



<Meniu> ▶ <Reglare/Întreținere> ▶ <Reglare calitate imagine> ▶ <Procesare specială> ▶ <Reducere dungă tambur> ▶ <Pornit> ▶ 

### <Reducere exfoliere toner>

Tonerul se poate șterge de pe pagina imprimată în funcție de tipul de hârtie sau de condițiile de mediu. În acest caz, setarea acestui element poate rezolva problema.

#### LBP664Cx / LBP663Cdw

<Oprit> †  
<Mod 1>  
<Mod 2>

#### LBP623Cdw / LBP621Cw

<Oprit> †  
<Pornit>



<Meniu> ▶ <Reglare/Întreținere> ▶ <Reglare calitate imagine> ▶ <Procesare specială> ▶ <Reducere exfoliere toner> ▶ Selectați articolul ▶ <Da> (OK) ▶ 

## NOTĂ

### Pentru LBP664Cx / LBP663Cdw

- Efectul de îmbunătățire este mai puternic cu <Mod 2> decât cu <Mod 1>. Încercați ajustarea începând cu <Mod 1>.

- Setarea unui efect mai mare de îmbunătățire poate duce la documente imprimate ondulate sau la o viteză de imprimare mai mică.

### Pentru LBP623Cdw / LBP621Cw

- Dacă setați la <Pornit>, este posibil ca în zonele goale să apară imagini duble.

## <Reducere pete fixare toner 1>/<Reducere pete fixare toner 1> \*

Când apar pete de toner pe hârtia imprimată, este posibil ca problema să nu fie rezolvată chiar și atunci când curățați unitatea de fixare. În acest caz, setarea acestui element la <Pornit> poate rezolva problema.

<Oprit> †  
<Pornit>



<Meniu> ► <Reglare/Întreținere> ► <Reglare calitate imagine> ► <Procesare specială> ► <Reducere pete fixare toner 1>/<Reducere pete fixare toner 1> ► <Pornit> ► <Da> (OK) ► 

## NOTĂ

- Dacă setați la <Pornit>, este posibil ca viteza de imprimare să fie mai mică.

## <Reducere pete fixare toner 2> \*

Când aparatul este utilizat într-un mediu cu umiditate ridicată, pot rezulta documente imprimate șterse sau ondulate. În acest caz, modificarea setării acestui element poate rezolva problema.

<Auto> †  
<Mod 1>  
<Mod 2>



<Meniu> ► <Reglare/Întreținere> ► <Reglare calitate imagine> ► <Procesare specială> ► <Reducere pete fixare toner 2> ► Selectați elementul ► <Da> (OK) ► 



### <Auto>

Ajustează automat fixarea tonerului.

### <Mod 1>

Dacă documentele imprimate sunt ondulate, setați la această opțiune.

### <Mod 2>

Dacă documentele imprimate sunt șterse, setați la această opțiune.

## NOTĂ

- Dacă setați la <Mod 1>, este posibil ca documentele imprimate să fie șterse.
- Dacă setați la <Mod 2>, este posibil ca documentele imprimate să fie ondulate.

### <Detect. auto. orig. A-N/Color>/<Detectare auto. original A-N/Color>

Când datele imprimate alb-negru sunt amestecate cu datele color, specificați dacă să se prioritizeze viteza de imprimare sau să se reducă utilizarea tonerului din cartușul de toner cyan, magenta și galben la imprimarea datelor.

<Mod 1> †  
<Mod 2>



<Meniu> ▶ <Reglare/Întreținere> ▶ <Reglare calitate imagine> ▶ <Procesare specială> ▶ <Detect. auto. orig. A-N/Color>/<Detectare auto. original A-N/Color> ▶ Selectați modul ▶ <Da> (OK) ▶



#### <Mod 1>

Prioritizează viteza de imprimare la imprimare.

#### <Mod 2>

Reduce utilizarea tonerului din cartușul de toner la imprimare.

### <Red. imp.slabă după înl.cart.>/<Red. impr. slabă după înlocuire cart.>

Este posibil ca documentele imprimate să fie șterse imediat după înlocuirea cartușelor de toner cu unele noi. În acest caz, setarea acestui element la <Pornit> poate rezolva problema.

<Oprit> †  
<Pornit>



<Meniu> ▶ <Reglare/Întreținere> ▶ <Reglare calitate imagine> ▶ <Procesare specială> ▶ <Red. imp.slabă după înl.cart.>/<Red. impr. slabă după înlocuire cart.> ▶ <Pornit> ▶ <Da> (OK) ▶

## NOTĂ

- Dacă setați la <Pornit>, setarea va deveni eficientă la următoarea înlocuire a cartușelor de toner.
- Imediat după înlocuirea cartușului, este necesară o anumită perioadă de timp pentru ca tonerul să fie distribuit uniform în interiorul cartușului.

## <Întreținere>

554C-05S

Sunt listate funcțiile de curățare împreună cu descrierile. Setările implicite sunt marcate cu un semn (+).

- ▶<Curățare ansamblu de fixare (Reducere pete partea din spate a hârtiei)>(P. 368)
- ▶<Curățare ansamblu de fixare>(P. 368)
- ▶<Curățare ITB>(P. 368)
- ▶<Control condens>(P. 368)

### NOTĂ

#### Asteriscuri (\*)

- Este posibil ca setările marcate cu asterisc (\*) să nu fie afișate în funcție de modelul utilizat, de opțiuni sau de alte elemente ale setării.

### <Curățare ansamblu de fixare (Reducere pete partea din spate a hârtiei)> \*

Dacă marginea sau partea de pe spatele imprimatelor se pătează, curățați ansamblul de fixare. ▶<Curățarea unității de fixare>(P. 454)

### <Curățare ansamblu de fixare>

Curățați unitatea de fixare după înlocuirea unui cartuș de toner sau dacă apar dungii negre pe imprimat. ▶<Curățarea unității de fixare>(P. 454)

### <Curățare ITB>

Curățați cureaua de transmisie din aparat pentru a împiedica deteriorarea calității imprimării. ▶<Curățarea curelei de transmisie (ITB)>(P. 457)

### <Control condens>

Când temperatura se schimbă rapid în mediul în care este instalat aparatul, apare condensul, care poate cauza decolorarea sau curgerea tonerului în imagini și text. Selectați <Pornit> pentru a elimina condensul din aparat. Când se selectează <Pornit>, specificați dacă se restricționează lucrările.

<Oprit> +

<Pornit>

<Permitere lucrare tipărire în timpul procesului> +

<Interzicere lucrare tipărire în timpul procesului>



<Meniu> ▶ <Reglare/Întreținere> ▶ <Întreținere> ▶ <Control condens> ▶ <Pornit> ▶ Consultați mesajul ▶ <OK> (OK) ▶ Selectați elementul ▶ (OK) ▶ <Da> ▶

## IMPORTANT

- După eliminarea condensului, este posibil ca imprimarea să nu se realizeze corespunzător și să iasă hârtia goală.
- Dacă setați la <Pornit>, trebuie să mențineți aparatul pornit pentru a păstra efectul eliminării condensului.

## NOTĂ

- Setarea pentru <Timp oprire automată> nu este disponibilă când <Control condens> este setată la <Pornit>.

## <Setări funcții>

---

554C-05U

Element	Descriere
▶<Comune>(P. 371)	Această secțiune descrie setările comune fiecărei funcții.
▶<Imprimantă>(P. 375)	Această secțiune descrie modul de specificare a setărilor pentru imprimantă.
▶<Primire>(P. 423)	Această secțiune descrie modul de specificare a setărilor pentru primirea de faxuri prin Internet.
▶<Accesare fișiere>(P. 425)	Această secțiune descrie setările pentru imprimarea fișierelor stocate.
▶<Imprimare securizată>(P. 435)	Această secțiune descrie setările pentru imprimarea securizată.



## <Comune>

554C-05W

Sunt listate toate setările aferente setărilor comune fiecărei funcții împreună cu descrierile. Setările implicite sunt marcate cu un semn (+).

▶<Setări alimentare hârtie>(P. 371)

▶<Setări imprimare>(P. 373)

### NOTĂ

#### Asteriscuri (\*)

- Este posibil ca setările marcate cu asterisc (\*) să nu fie afișate în funcție de modelul utilizat, de opțiuni sau de alte elemente ale setării.

## <Setări alimentare hârtie>

Configurați setările pentru alimentarea hârtiei.

### <Selectare automată sursă hârtie>/<Selectare auto sertar Pornit/Oprit>

Activați sau dezactivați funcția de selectare automată a sertarului pentru sursele de hârtie. Dacă selectarea automată a sertarului este setată la <Pornit> când imprimați documente, aparatul selectează automat o sursă de hârtie care conține formatul de hârtie corespunzător. De asemenea, când se termină hârtia, această setare permite continuarea imprimării prin trecerea de la o sursă de hârtie la alta care conține același tip de hârtie. ▶ **Selectarea automată a sursei de hârtie corespunzătoare pentru fiecare funcție(P. 157)**

#### <Imprimantă>

<Tavă universală>

<Oprit>

<Pornit> †

<Sertar 1>

<Oprit>

<Pornit> †

<Sertar 2>\*

<Oprit>

<Pornit> †

#### <Primire>

<Tavă universală>

<Oprit> †

<Pornit>

<Sertar 1>

<Oprit>

<Pornit> †

<Sertar 2>\*

<Oprit>



<Pornit> †

<p><b>&lt;Alta&gt;</b>                  &lt;Tavă universală&gt;                  &lt;Oprit&gt; †                  &lt;Pornit&gt;                  &lt;Sertar 1&gt;                  &lt;Oprit&gt;                  &lt;Pornit&gt; †                  &lt;Sertar 2&gt;*                  &lt;Oprit&gt;                  &lt;Pornit&gt; †</p>
---

**<Comutare metodă alimentare hârtie> \***

Specificați această setare când imprimați un documente pe hârtie cu sigle. La utilizarea generală, pentru a imprima pe hârtie cu sigle, trebuie să modificați modul în care hârtia este încărcată în sursa de hârtie în funcție de tipul de imprimare realizat 1 față sau față-verso. Totuși, dacă modificați setarea la <Prioritate față de tipărit>, puteți doar să încărcați hârtia cu sigla orientată în jos pentru imprimarea pe 1 față în același mod ca și pentru imprimarea față-verso. Pentru mai multe informații, consultați **▶ Încărcarea hârtiei pretipărite(P. 143)** .

<p><b>&lt;Tavă universală&gt;</b>                  &lt;Prioritate viteză&gt; †                  &lt;Prioritate față de tipărit&gt;</p>
<p><b>&lt;Sertar 1&gt;</b>                  &lt;Prioritate viteză&gt; †                  &lt;Prioritate față de tipărit&gt;</p>
<p><b>&lt;Sertar 2&gt; *</b>                  &lt;Prioritate viteză&gt; †                  &lt;Prioritate față de tipărit&gt;</p>

 <Meniu> ▶ <Setări funcții> ▶ <Comune> ▶ <Setări alimentare hârtie> ▶ <Comutare metodă alimentare hârtie> ▶ Selectați sursa de hârtie ▶ Selectați <Prioritate viteză> sau <Prioritate față de tipărit> ▶ 



**a Surse de hârtie**

Selectați sursa de hârtie pentru care doriți să modificați setarea.

### **b** <Prioritate viteză>

Când folosiți hârtie care a fost pre-tipărită cu o siglă, trebuie să schimbați modul în care este poziționată când imprimați pe o față sau pe 2-fețe.

#### **NOTĂ:**

- Recomandăm selectarea <Prioritate viteză> dacă nu doriți să luați în calcul pe ce parte imprimați.

### **c** <Prioritate față de tipărit>

Pentru a imprima pe o anumită parte a hârtiei, nu trebuie să întoarceți hârtia în sursa de hârtie dacă selectați imprimare pe o față sau pe 2-fețe.

#### **NOTĂ:**

- Dacă <Prioritate față de tipărit> este setat pentru o sursă de hârtie care este încărcată cu hârtie pe care nu o puteți folosi pentru imprimare față-verso ( **Hârtie admisibilă(P. 499)** ), <Prioritate viteză> se aplică sursei de hârtie. În acest caz, trebuie să încărcați hârtia în același mod ca atunci când selectați <Prioritate viteză> ( **Încărcarea hârtiei pretipărite(P. 143)** ).
- Imprimarea pe o față poate fi mai înceată când este selectat <Prioritate față de tipărit>.

## <Setări imprimare>

Configurați setările de operare pentru imprimare.

### <Ștergere autom. lucrări suspendate>

Puteți configura astfel încât aparatul să oprească imprimarea unei lucrări în caz de eroare, iar lucrarea să fie ștersă automat după o perioadă de timp specificată.

#### Model panou tactil

##### <Setați această funcție>

<Oprit> †

<Pornit>

<Setare timp>

0 - 5 † - 240 (min.)

#### Model LCD alb-negru

<Oprit> †

<Pornit>

0 - 5 † - 240 (min.)

#### Model panou tactil



<Meniu> ▶ <Setări funcții> ▶ <Comune> ▶ <Setări imprimare> ▶ <Ștergere autom. lucrări suspendate> ▶ Selectați <Pornit> în <Setați această funcție> ▶ Introduceți perioada în <Setare timp> ▶ <Aplicare> ▶ <OK> ▶ Reporniți aparatul

**Model LCD alb-negru**



<Meniu> ▶ <Setări funcții> ▶ <Comune> ▶ <Setări imprimare> ▶ <Ștergere autom. lucrări suspendate> ▶ <Pornit> ▶ Introduceți perioada până la ștergere ▶ **OK** ▶ Reporniți aparatul

## <Imprimantă>

554C-05X

Sunt listate toate setările aferente imprimantei împreună cu descrierile. Setările implicite sunt marcate cu un semn (+).

▶<Setări imprimantă>(P. 375)

▶<Selecție PDL (Plug and Play)>(P. 421)

### NOTĂ

#### Asteriscuri (\*)

- Este posibil ca setările marcate cu „\*1” să nu fie afișate în funcție de modelul utilizat, de opțiuni sau de alte elemente ale setării.
- Setările marcate cu „\*2” nu pot fi importate sau exportate.

#### Prioritatea setărilor

- Dacă se specifică o setare pentru imprimare atât de la driverul de imprimantă, cât și de pe panoul de operare al aparatului, specificația de la driverul de imprimantă o suprascrie pe cea de pe panoul de operare. Specificația de la panoul de operare devine eficientă în anumite cazuri specifice, cum ar fi la efectuarea imprimării PS/PCL și a imprimării din UNIX sau de la alt sistem de operare care nu acceptă drivere de imprimantă.



## <Setări imprimantă>

Configurați setările pentru imprimare și pentru operațiunile imprimantei.

### <Acț. în caz de nep. format liber hârtie>

Când formatul de hârtie al fiecărei surse de hârtie este setat la <Format liber> în <Setări hârtie>, puteți specifica operațiunea care urmează a fi efectuată atunci când formatul hârtiei încărcate diferă foarte mult de setarea din driverul de imprimantă.

#### <Tavă universală>

<Forțare ieșire> †

<Eroare de afișare>

#### <Sertar 1>

<Forțare ieșire> †

<Eroare de afișare>

#### <Sertar 2> \*1

<Forțare ieșire> †

<Eroare de afișare>



<Meniu> ► <Setări funcții> ► <Imprimantă> ► <Setări imprimantă> ► <Acț. în caz de nep. format liber hârtie> ► Selectați o sursă de hârtie ► Selectați <Forțare ieșire> sau <Eroare de afișare> ► 

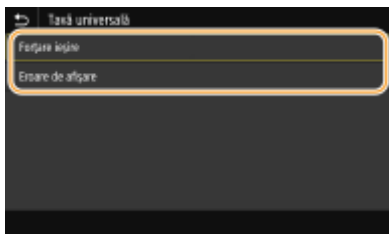

### <Forțare ieșire>

Continuă imprimarea chiar dacă setarea pentru format din driverul de imprimantă este foarte diferită de formatul hârtiei încărcate.

### <Eroare de afișare>

Afișează un mesaj de eroare și oprește imprimarea când setarea din driverul de imprimantă este foarte diferită de formatul hârtiei încărcate.

## IMPORTANT

- Dacă setarea din driverul de imprimantă nu corespunde cu formatul și tipul hârtiei încărcate cu opțiunea <Pornit> selectată, poate apărea un blocaj de hârtie sau o eroare de imprimare.

### <Copii>

Setați numărul de copii pentru imprimare.

1 + - 999



<Meniu> ► <Setări funcții> ► <Imprimantă> ► <Setări imprimantă> ► <Copii> ► Setați numărul de copii de imprimat ► <Aplicare> () ► 

### <Tipărire pe 2-fețe> \*1

Selectați dacă să realizați imprimări pe 2-fețe.

<Oprit> +  
<Pornit>



<Meniu> ► <Setări funcții> ► <Imprimantă> ► <Setări imprimantă> ► <Tipărire pe 2-fețe> ► Selectați <Oprit> sau <Pornit> ► 

## <Hârtie implicită>

Specificați formatul și tipul de hârtie implicit. Imprimarea se va efectua pe hârtie de tipul și cu dimensiunile setate aici atunci când imprimați dintr-un sistem de operare care nu acceptă driverul imprimantei sau de la un dispozitiv mobil sau alt dispozitiv care nu acceptă setări pentru tipul și dimensiunea hârtiei. **Hârtie admisibilă(P. 499)**



<Meniu> ▶ <Setări funcții> ▶ <Imprimantă> ▶ <Setări imprimantă> ▶ <Hârtie implicită> ▶ Selectați formatul de hârtie ▶ Selectați tipul de hârtie ▶ 

## <Anulare format hârtie>

Selectați dacă să treceți de la imprimarea pe A4 la Letter și invers dacă una dintre aceste dimensiuni este încărcată, dar cealaltă nu este. Când selectați <Pornit>, dacă specificați formatul de hârtie A4 de imprimat de pe computer, dar în aparat nu este încărcată hârtie de format A4, acesta va imprima documentul pe hârtie de format Letter.

<Oprit> +  
<Pornit>



<Meniu> ▶ <Setări funcții> ▶ <Imprimantă> ▶ <Setări imprimantă> ▶ <Anulare format hârtie> ▶ Selectați <Oprit> sau <Pornit> ▶ 

## NOTĂ

- Puteți specifica setările pentru imprimare, cum ar fi numărul de copii sau imprimarea pe 1 față/față-verso, dintr-o aplicație sau din driverul de imprimantă. Totuși, setarea <Anulare format hârtie> poate fi specificată numai pe aparat.

## <Calitate tipărire>

Puteți modifica setările aferente calității de imprimare.

### <Densitate> \*1

Ajustați densitatea tonerului.

#### Model panou tactil

##### Galben/Magenta/Cyan/Negru

17 Trepte

##### <Reglaj fin>

<Galben>/<Magenta>/<Cyan>/<Negru>

<Mare>/<Medie>/<Mică>

17 Trepte

#### Model LCD alb-negru

<Densitate>

<Galben>/<Magenta>/<Cyan>/<Negru>

17 Trepte

**<Densitate (Reglaj fin)>**

<Galben>/<Magenta>/<Cyan>/<Negru>

<Mare>/<Mediu>/<Mică>

17 Trepte

**Model panou tactil**



<Meniu> ► <Setări funcții> ► <Imprimantă> ► <Setări imprimantă> ► <Calitate tipărire> ► <Densitate> ► Ajustați densitatea fiecărei culori ► <Aplicare> ►

**Model LCD alb-negru**



<Meniu> ► <Setări funcții> ► <Imprimantă> ► <Setări imprimantă> ► <Calitate tipărire> ► <Densitate> ► <Densitate> ► Selectați culoarea țintă ► Ajustați densitatea ► ► <Aplicare> ► <Aplicare> ►

**NOTĂ**

- Puteți utiliza <Reglaj fin> sau <Densitate (Reglaj fin)> pentru a ajusta densitatea tonerului pentru fiecare culoare la trei niveluri de densitate: densitate mare, densitate medie și densitate redusă.

**NOTĂ:**

- Când <Economisire toner> este setată la <Pornit>, nu puteți seta acest element.

**<Economisire toner>**

Puteți economisi consumul de toner. Selectați <Pornit> când doriți să verificați așezarea în pagină sau alte caracteristici ale aspectului înainte de imprimarea finală a unei lucrări mari.

<Oprit>   
<Pornit>



<Meniu> ► <Setări funcții> ► <Imprimantă> ► <Setări imprimantă> ► <Calitate tipărire> ► <Economisire toner> ► Selectați <Oprit> sau <Pornit> ►

**<Gradație>**

Specificați metoda de procesare utilizată pentru a reproduce gradația. <Mare 2> oferă o gradație mai fină decât <Mare 1>.

<Mare 1>   
<Mare 2>





<Meniu> ► <Setări funcții> ► <Imprimantă> ► <Setări imprimantă> ► <Calitate tipărire> ► <Gradație> ► Selectați <Mare 1> sau <Mare 2> ► 

### NOTĂ:

- Această setare este disponibilă numai când <Rezoluție> este setată la <600 dpi>.

### <Reglaj fin densitate>

Când liniile fine sau textul mic sunt estompate, creșteți densitatea pentru a rezulta o imprimare mai puțin estompată.

Cinci niveluri



<Meniu> ► <Setări funcții> ► <Imprimantă> ► <Setări imprimantă> ► <Calitate tipărire> ► <Reglaj fin densitate> ► Reglați valoarea de ajustare ► <Aplicare> ► 

### NOTĂ:

- O modificare a densității afectează alte obiecte în afară de text și linii și balansul de culori.
- Această setare este disponibilă numai când <Rezoluție> este setată la <1200 dpi>.

### <Rezoluție>

Specificați rezoluția care urmează a fi utilizată pentru procesarea datelor imprimate.

<1200 dpi>  
<600 dpi> 





<Meniu> ► <Setări funcții> ► <Imprimantă> ► <Setări imprimantă> ► <Calitate tipărire> ► <Rezoluție> ► Selectați <1200 dpi> sau <600 dpi> ► 

### <Mod ajustare specială>

Selectați modul de imprimare a datelor cu o finisare fină. În cazul în care calitatea documentului imprimat nu este acceptabilă în <Mod 1> (implicit), încercați alt mod.

<Mod 1>   
<Mod 2>  
<Mod 3>  
<Mod 4>  
<Mod 5>  
<Mod 6>



<Meniu> ► <Setări funcții> ► <Imprimantă> ► <Setări imprimantă> ► <Calitate tipărire> ► <Mod ajustare specială> ► Selectați modul ► 

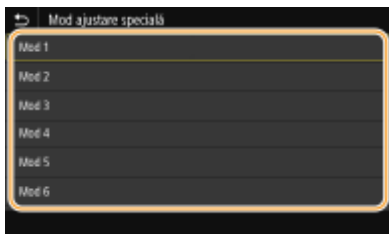

**<Mod 1>**

Imprimă un contur al textului sau al unei figuri întunecate cu o finisare fină. Acesta este modul optim pentru diverse tipuri de imprimare.

**<Mod 2>**

Imprimă conturul figurii și semitonurile interne cu o finisare fină.

**<Mod 3>**

Imprimă textul sau liniile întunecate dintr-o zonă cu fundal color cu o finisare fină.

**<Mod 4>**

Imprimă o imagine, cum ar fi o fotografie sau un contur al unei figuri sau al unui text, cu o finisare fină.

**<Mod 5>**

Imprimă o imagine și semitonuri cu un balans uniform.

**<Mod 6>**

Imprimă întreaga imagine cu o finisare fină.

**NOTĂ:**

- Când <Difuziune erori> este setată la <Pornit> în <Semitonuri>, imprimarea în alte moduri decât <Mod 5> produce același rezultat.
- Când <Rezoluție> este setată la <1200 dpi>, toate setările cu excepția <Mod 6> produc același rezultat.

**<Corecție volum toner>**

Când volumul tonerului pentru text sau linii depășește valoarea limită a aparatului, corecțai-l, astfel încât acesta să nu depășească valoarea limită.

<Standard> +  
 <Prioritate gradație>  
 <Prioritate text>



<Meniu> ► <Setări funcții> ► <Imprimantă> ► <Setări imprimantă> ► <Calitate tipărire> ► <Corecție volum toner> ► Selectați elementul ► 

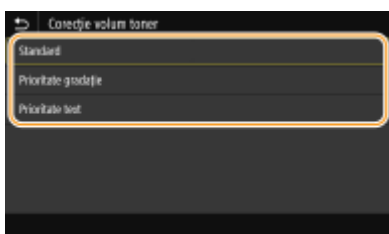

**<Standard>**

Ajustați volumul de toner furnizat, astfel încât să se asigure rezoluția corespunzătoare pentru text și linii și tonul corespunzător al culorii pentru alte tipuri de date imprimate.

**<Prioritate gradație>**

Ajustați volumul de toner furnizat, astfel încât să se asigure tonul corespunzător al culorii pentru toate tipurile de date imprimate.

**<Prioritate text>**

Ajustați volumul de toner furnizat, astfel încât să se asigure rezoluția corespunzătoare pentru toate tipurile de date imprimate.

**NOTĂ:**

- Poziția de afișare este diferită pe model LCD alb-negru.

**<Control linie>**

Specificați metoda de procesare utilizată pentru a reproduce linii.

<Prioritate rezoluție> †  
<Prioritate gradație>



<Meniu> ▶ <Setări funcții> ▶ <Imprimantă> ▶ <Setări imprimantă> ▶ <Calitate tipărire> ▶ <Control linie> ▶ Selectați <Prioritate rezoluție> sau <Prioritate gradație> ▶ 

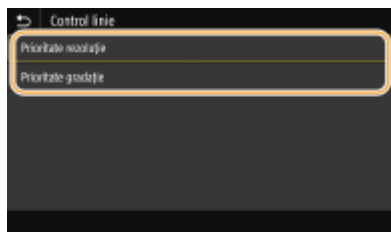

**<Prioritate rezoluție>**

Trasează linii cu aceeași rezoluție ca pentru text.

**<Prioritate gradație>**

Trasează linii păstrând totodată culoarea și gradația.

**<Reglare lățime>**

Configurați o setare pentru imprimarea textului sau a liniilor în caractere îngroșate.

<Oprit> †  
<Pornit>  
<Text>  
<Linie>  
<Text și linie> †



<Meniu> ▶ <Setări funcții> ▶ <Imprimantă> ▶ <Setări imprimantă> ▶ <Calitate tipărire> ▶ <Reglare lățime> ▶ <Pornit> ▶ Selectați ținta ▶ 

## NOTĂ:

- Dacă setați la <Pornit>, este posibil ca viteza de imprimare să fie mai mică sau calitatea imaginii să fie afectată.
- Chiar dacă setați la <Pornit>, imprimarea cu caractere aldine nu poate fi posibilă în funcție de aplicația de imprimare.

### <Ajustare avansată>

Configurați setarea de finisare pentru a imprima conturul elementelor grafice (de ex., ilustrații create cu ajutorul aplicațiilor) sau textul cu finisare fină.

#### <Ajustare avansată>

Selecționați dacă să se efectueze procesarea ajustării. <Nivel 2> imprimă un contur cu o finisare mai fină decât <Nivel 1>. Încercați mai întâi cu <Nivel 1>.

<Oprit>
<Nivel 1> †
<Nivel 2>



<Meniu> ▶ <Setări funcții> ▶ <Imprimantă> ▶ <Setări imprimantă> ▶ <Calitate tipărire> ▶ <Ajustare avansată> ▶ <Ajustare avansată> ▶ Selectați elementul ▶ 

#### <Aplicare la grafică> \*1

Specificați dacă se aplică procesarea ajustării în grafică atunci când <Ajustare avansată> este setată la <Nivel 1> sau la <Nivel 2>.

<Oprit> †
<Pornit>



<Meniu> ▶ <Setări funcții> ▶ <Imprimantă> ▶ <Setări imprimantă> ▶ <Calitate tipărire> ▶ <Ajustare avansată> ▶ <Aplicare la grafică> ▶ Selectați <Oprit> sau <Pornit> ▶ 

#### <Aplicare la text> \*1

Specificați dacă se aplică procesarea ajustării la text atunci când <Ajustare avansată> este setată la <Nivel 1> sau la <Nivel 2>.

<Oprit>
<Pornit> †



<Meniu> ▶ <Setări funcții> ▶ <Imprimantă> ▶ <Setări imprimantă> ▶ <Calitate tipărire> ▶ <Ajustare avansată> ▶ <Aplicare la text> ▶ Selectați <Oprit> sau <Pornit> ▶ 

## NOTĂ:

- Setările <Aplicare la grafică> și <Aplicare la text> sunt eficiente doar când [Advanced Smoothing] este setată la [Printer Default] în driverul de imprimantă.

### <Ajustare gradație>

Configurați setarea de finisare pentru a imprima gradația (densitatea color) elementelor grafice (de ex., ilustrații create cu ajutorul aplicațiilor) sau imagini cu structură bitmap cu finisare fină.

#### <Ajustare gradație>

Selecționați dacă să se efectueze procesarea ajustării. <Nivel 2> imprimă un contur cu o finisare mai fină decât <Nivel 1>. Încercați mai întâi cu <Nivel 1>.

<Oprit> †
<Nivel 1>
<Nivel 2>



<Meniu> ▶ <Setări funcții> ▶ <Imprimantă> ▶ <Setări imprimantă> ▶ <Calitate tipărire> ▶ <Ajustare gradație> ▶ <Ajustare gradație> ▶ Selectați elementul ▶ 

#### <Aplicare la grafică> \*1

Specificați dacă se aplică procesarea ajustării în grafică atunci când <Ajustare gradație> este setată la <Nivel 1> sau la <Nivel 2>.

<Oprit>
<Pornit> †





<Meniu> ▶ <Setări funcții> ▶ <Imprimantă> ▶ <Setări imprimantă> ▶ <Calitate tipărire> ▶ <Ajustare gradație> ▶ <Aplicare la grafică> ▶ Selectați <Oprit> sau <Pornit> ▶ 

#### <Aplicare la imagini> \*1

Specificați dacă se aplică procesarea ajustării imaginilor atunci când <Ajustare gradație> este setată la <Nivel 1> sau la <Nivel 2>.

<Oprit>
<Pornit> †



<Meniu> ▶ <Setări funcții> ▶ <Imprimantă> ▶ <Setări imprimantă> ▶ <Calitate tipărire> ▶ <Ajustare gradație> ▶ <Aplicare la imagini> ▶ Selectați <Oprit> sau <Pornit> ▶ 

### NOTĂ:

- [Gradation Smoothing] din driverul de imprimantă se aplică numai datelor de grafică. Setarea configurată aici se aplică procesării ajustării pentru imagini.

## <Îmbunătățire text pentru impr. A-N>

Când imprimați un document color doar cu negru, puteți ajusta de aici densitatea textului, pentru a-l face mai lizibil. Această setare este utilă și eficientă pentru imprimarea alb-negru a unui document color care conține text deschis la culoare.

<Oprit>  
<Pornit> +



<Meniu> ▶ <Setări funcții> ▶ <Imprimantă> ▶ <Setări imprimantă> ▶ <Calitate tipărire> ▶ <Îmbunătățire text pentru impr. A-N> ▶ Selectați <Oprit> sau <Pornit> ▶ 

## NOTĂ:

- Acest articol nu este valabil pentru texte desenate grafic sau din imagini.
- Acest articol nu are efect asupra datelor de imprimare PDF sau PS.
- Dacă setați acest articol la <Oprit> atunci când imprimați documente care conțin text deschis la culoare, textul se va imprima mai subțire față de atunci când selectați <Pornit>, fiind posibil să fie mai puțin lizibil.
- Chiar și atunci când acest articol este setat pe <Oprit>, este posibil ca în rezultatul imprimării textul să apară evidențiat. În acest caz, setați și <Ajustare avansată> la <Oprit>. ▶<Ajustare avansată>(P. 382)

## <Paginare>

Specifică setările pentru așezarea în pagină precum poziția pentru legare și valoarea marginilor.

## <Loc legare>

Dacă legați documentele imprimate cu un instrument de legare, cum ar fi un capsator, utilizați acest element pentru a specifica dacă să se lege pe muchia lungă sau pe muchia scurtă. Specificați setarea acestui element în combinație cu <Margine legare>, ce specifică marginea de legare care să se aplice poziției de legare.

<Muchie lungă> +  
<Muchie scurtă>



<Meniu> ▶ <Setări funcții> ▶ <Imprimantă> ▶ <Setări imprimantă> ▶ <Paginare> ▶ <Loc legare> ▶ Selectați <Muchie lungă> sau <Muchie scurtă> ▶ 



## <Muchie lungă>

Specificați acest element pentru a lega pe muchia lungă a hârtiei.



**<Muchie scurtă>**

Specificați acest element pentru a lega pe muchia scurtă a hârtiei.



**<Margine legare>**

Deplasați poziția de imprimare pentru a ajusta marginea de legare care să se aplice muchiei de legare specificate de <Loc legare>. Valoarea „00,0” nu are niciun efect asupra marginii de legare.





-50,0 – 00,0 + până la +50,0 (mm)

 <Meniu> ▶ <Setări funcții> ▶ <Imprimantă> ▶ <Setări imprimantă> ▶ <Paginare> ▶ <Margine legare> ▶ Specificați marginea de legare ▶ <Aplicare> (OK) ▶ 



**a Introducerea valorii setării**



Specificați direcția de deplasare și lățimea de deplasare a poziției de imprimare. Dacă valoarea setării este o valoare „+” sau „-”, aceasta determină muchia de legare pe care se ajustează marginea de legare. Lățimea marginii poate fi ajustată în incremente de 0,5 mm. ▶ **Operarea de bază(P. 117)**

Valoare setare	Muchia lungă	Muchia scurtă
O valoare cu semnul „+”	Muchia din stânga a hârtiei 	Muchia de sus a hârtiei 
O valoare cu semnul „-”	Muchia din dreapta a hârtiei 	Muchia de jos a hârtiei 

**<Decalare muchie scurtă/Decalare muchie lungă>**

Indiferent de sursa de hârtie, puteți deplasa poziția de imprimare în unități de „0,5 mm” pentru toate lucrările de imprimare.

-50,0 – 00,0 + până la +50,0 (mm)

 <Meniu> ► <Setări funcții> ► <Imprimantă> ► <Setări imprimantă> ► <Paginare> ► Selectați combinația dintre direcția de ajustare și partea de imprimare ► Specificați valoarea de decalare ► <Aplicare> (OK) ► 

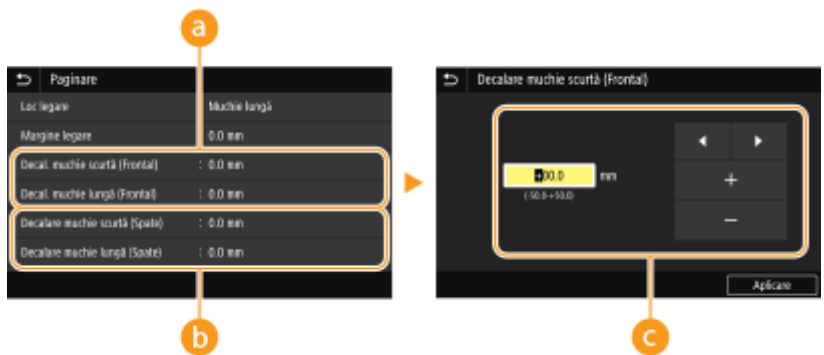

**a <Decal. muchie scurtă (Frontal)>/<Decal. muchie lungă (Frontal)>**

Deplasează poziția de imprimare pe partea de hârtie orientată în sus.

**b <Decalare muchie scurtă (Spate)>/<Decalare muchie lungă (Spate)>**

Deplasează poziția de imprimare pe partea de hârtie orientată în jos.

**c Introducerea valorii setării**

Pentru <Decalare muchie scurtă (Frontal)>/<Decalare muchie scurtă (Spate)>, specificați o valoare cu semnul „+” pentru a deplasa poziția de imprimare în direcția stânga – dreapta. Pentru <Decalare muchie lungă (Frontal)>/<Decalare muchie lungă (Spate)>, specificați o valoare cu semnul „+” pentru a deplasa poziția de imprimare în direcția sus – jos. Pentru a deplasa în direcția inversă, specificați o valoare cu semnul „-”.  **Operarea de bază(P. 117)**

<Decalare muchie scurtă (Frontal)>  
<Decalare muchie scurtă (Spate)>

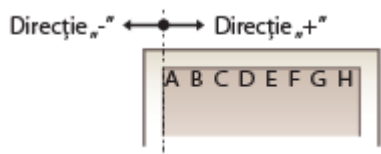

<Decalare muchie lungă (Frontal)>  
<Decalare muchie lungă (Spate)>

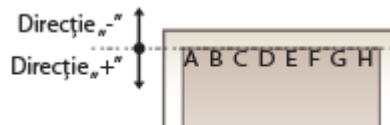



**<Ignorare automată eroare>/<Ignorare auto eroare>**

Imprimarea se oprește dacă apare o anumită eroare în proces. Totuși, dacă setați acest element la <Pornit>, respectiva eroare va fi ignorată, iar imprimarea poate continua. În mod normal, setați acest element la <Oprit>.

<Oprit> +  
<Pornit>





<Meniu> ► <Setări funcții> ► <Imprimantă> ► <Setări imprimantă> ► <Ignorare automată eroare>/<Ignorare auto eroare> ► Selectați <Oprit> sau <Pornit> ► 

### <Expirare>

Setați perioada de timp după care lucrarea curentă de imprimare este anulată automat în cazul unei întreruperi a recepționării datelor de imprimat.

5 – 15 † până la 300 (sec.)





<Meniu> ► <Setări funcții> ► <Imprimantă> ► <Setări imprimantă> ► <Expirare> ► Setați perioada de timp ► <Aplicare> (OK) ► 

### <Personalitate>

Specificați modul în care aparatul trebuie să funcționeze când formatul datelor din document este necunoscut.

<Auto> †  
 <PS>\*1  
 <PCL>\*1  
 <PDF>  
 <XPS>  
 <Imagistică>



<Meniu> ► <Setări funcții> ► <Imprimantă> ► <Setări imprimantă> ► <Personalitate> ► Selectați modul Personalitate ► 

### <Mod culoare>

Selectați dacă să imprimați color sau alb-negru.

<Automat (Color/A-N)> †  
 <Alb-Negru>



<Meniu> ► <Setări funcții> ► <Imprimantă> ► <Setări imprimantă> ► <Mod culoare> ► Selectați <Automat (Color/A-N)> sau <Alb-Negru> ► 

### <Ieșire imagine comprimată>

Specificați operația care urmează a fi efectuată când calitatea imaginii s-a deteriorat din cauza memoriei insuficiente în timpul imprimării.

<Rezultat> †  
<Eroare de afișare>



<Meniu> ► <Setări funcții> ► <Imprimantă> ► <Setări imprimantă> ► <Ieșire imagine comprimată> ► Selectați <Rezultat> sau <Eroare de afișare> ► 

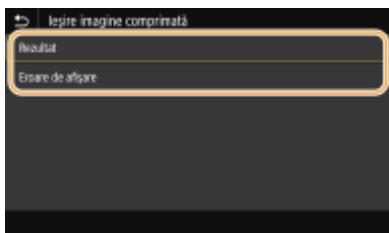

#### <Rezultat>

Continuă imprimarea indiferent de cât de mult s-a deteriorat calitatea imaginii.

#### <Eroare de afișare>

În cazul în care calitatea imaginii s-a deteriorat semnificativ, se afișează un mesaj de eroare, iar imprimarea se oprește.

### <Mod tavă evacuare>

Specificați dacă să se alimenteze hârtie din tava multifuncțională când nu se încarcă hârtie corespunzătoare din sertarul pentru hârtie în timp ce este activată opțiunea Selectare automată hârtie.

<Oprit> †  
<Pornit>



<Meniu> ► <Setări funcții> ► <Imprimantă> ► <Setări imprimantă> ► <Mod tavă evacuare> ► Selectați <Oprit> sau <Pornit> ► 

### <Viteză/Prior. față imp 2-fețe>/<Viteză/Prior. față de tipărit pt. 2-fețe> \*1

Specificați dacă să se proceseze ultima pagină utilizând imprimarea pe 1 față la procesarea unui document ce conține un număr impar de pagini utilizând imprimarea față-verso.

<Prioritate viteză> †  
<Prioritate față de tipărit>



<Meniu> ► <Setări funcții> ► <Imprimantă> ► <Setări imprimantă> ► <Viteză/Prior. față imp 2-fețe>/<Viteză/Prior. față de tipărit pt. 2-fețe> ► Selectați <Prioritate viteză> sau <Prioritate față de tipărit> ► 

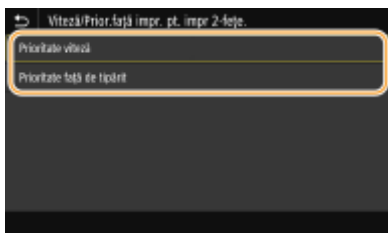

**<Prioritate viteză>**

Procesează ultima pagină utilizând imprimarea pe 1 față.

**<Prioritate față de tipărit>**

Procesează, de asemenea, ultima pagină utilizând imprimarea față-verso.

## NOTĂ

### Când un document ce conține un număr par de pagini se termină cu imprimarea pe 1 față.

- Când se selectează <Prioritate viteză>, ultima pagină care este goală sau care nu se poate imprima este procesată utilizând imprimarea pe 1 față chiar dacă documentul este alcătuit dintr-un număr par de pagini.

### Când utilizați hârtia care a fost imprimată în prealabil cu o siglă

- Dacă se selectează <Prioritate viteză>, iar ultima pagină este procesată utilizând imprimarea pe 1 față, orientarea paginii sau partea de imprimare poate diferi de cea a altor pagini. Într-un astfel de caz, selectați <Prioritate față de tipărit>.

### <Prioritate Tavă universală>/<Prioritate Tavă universală>

Specificați dacă să se alimenteze hârtie din tava multifuncțională când este activată opțiunea Selectare automată hârtie. Dacă se selectează <Pornit>, hârtia este alimentată din tava multifuncțională când se încarcă hârtie de același format și tip atât în tava multifuncțională, cât și în sertarul pentru hârtie.

<Oprit> †  
<Pornit>



<Meniu> ▶ <Setări funcții> ▶ <Imprimantă> ▶ <Setări imprimantă> ▶ <Prioritate Tavă universală>/<Prioritate Tavă universală> ▶ Selectați <Oprit> sau <Pornit> ▶

## NOTĂ

- Această setare este disponibilă numai când <Mod tavă evacuare> este setată la <Oprit>.

### <Verificare format hârtie în tavă>

Specificați dacă să se anuleze imprimarea când formatul de hârtie din setarea pentru hârtia încărcată este diferit de cel din setarea pentru driverul de imprimantă.

<Oprit>  
<Pornit> †





<Meniu> ► <Setări funcții> ► <Imprimantă> ► <Setări imprimantă> ► <Verif. format hârtie în tavă> ► Selectați <Oprit> sau <Pornit> ► 

### <Restabilire tipărire>

Dacă imprimarea este întreruptă din cauza unei erori, cum ar fi un blocaj de hârtie, imprimarea reîncepe de regulă de la pagina în care a apărut eroarea după rezolvarea acesteia. Când se selectează <Oprit>, pagina în care a apărut o eroare este ignorată, iar imprimarea repornește din pagina următoare.

<Oprit>  
<Pornit> †



<Meniu> ► <Setări funcții> ► <Imprimantă> ► <Setări imprimantă> ► <Restabilire tipărire> ► Selectați <Oprit> sau <Pornit> ► 

## IMPORTANT

### Când se selectează <Oprit>

- Este posibil ca pagina să nu fie imprimată în funcție de momentul în care a apărut eroarea.
- Dacă apare o eroare în timpul imprimării față-verso, este posibil ca ambele pagini corespunzătoare să nu fie imprimate.

### <UFR II>

Puteți modifica setările care au devenit eficiente la imprimarea din driverul de imprimantă UFR II.

### <Semitonuri>

Puteți selecta metoda de imprimare utilizată pentru a reproduce semitonurile (intervalul intermediar între zonele mai luminoase și mai întunecate ale unei imagini) pentru o calitate optimă a imaginii.

#### <Difuziune erori>

Acest mod este potrivit pentru a imprima date cu text și linii subțiri sau linii curbe de date CAD etc.

<Oprit> †  
<Pornit>



<Meniu> ► <Setări funcții> ► <Imprimantă> ► <Setări imprimantă> ► <UFR II> ► <Semitonuri> ► <Difuziune erori> ► Selectați <Oprit> sau <Pornit> ► 



## NOTĂ:

- Această setare este disponibilă numai când <Rezoluție> este setată la <600 dpi>.
- Stabilitatea texturii și a tonerului fixat poate fi redusă atunci când se utilizează funcția <Difuziune erori>.

<Rezoluție/Gradație> \*1

Selecțai o metodă utilizată pentru reproducerea de semitonuri, dacă <Difuziune erori> este setată la <Oprit>. Această opțiune poate fi specificată pentru fiecare tip de imagine dintr-un document.

<b>&lt;Text&gt;</b>	
<Rezoluție>	†
<Gradație>	
<b>&lt;Grafică&gt;</b>	
<Rezoluție>	
<Gradație>	†
<b>&lt;Imagine&gt;</b>	
<Rezoluție>	
<Gradație>	†

 <Meniu> ▶ <Setări funcții> ▶ <Imprimantă> ▶ <Setări imprimantă> ▶ <UFR II> ▶ <Semitonuri> ▶ <Rezoluție/Gradație> ▶ Selecțai tipul de imagine ▶ Selecțai <Rezoluție> sau <Gradație> ▶ 



### a Tipul imaginii

Selecțai obiectul pentru care să se schimbe setarea. <Text> reprezintă litere și caractere, <Grafică> reprezintă linii și figuri și <Imagine> reprezintă fotografiile și imagini.

### b Valoarea setării

#### <Rezoluție>

Generează o imprimare fină cu margini clare ale textului. Este adecvată pentru imprimarea caracterelor și a liniilor fine.

#### <Gradație>

Generează o imprimare cu gradație fină sau cu muchii fine. Este adecvată pentru imprimarea figurilor sau a graficii ce conține zone de gradație.

### <Metodă de combinare>

Specificați metoda de procesare utilizată pentru a corecta culoarea.

<General>	†
<Perceptivă>	
<Colorimetrică>	
<Foto culori vii>	



<Meniu> ► <Setări funcții> ► <Imprimantă> ► <Setări imprimantă> ► <UFR II> ► <Metodă de combinare> ► Selectați elementul ► 



**<General>**

Efectuează procesarea astfel încât tonul culorii să corespundă imprimării pe tipuri generale de hârtie, cum ar fi fotografiile sau documente.

**<Perceptivă>**

Efectuează procesarea astfel încât tonul culorii să se potrivească imprimării imaginilor bitmap. La selectarea acestui element, este imprimată o imagine în culorile cele mai apropiate celor afișate pe monitor.

**<Colorimetrică>**

Reduce diversitatea de culori ce apar când datele RGB sunt convertite în date CMYK.

**<Foto culori vii>**

Efectuează procesarea astfel încât tonul culorii să fie mai întunecat și mai viu decât pentru opțiunea <General>.

**<Compensare de gri>**

Configurează o setare, astfel încât datele în negru sau gri ale căror informații de culoare sunt „R = G = B” să fie imprimate utilizând numai tonerul K (negru). Dacă se selectează <Oprit>, datele sunt imprimate utilizând tonerul cu patru culori: CMYK. Această opțiune poate fi specificată pentru fiecare tip de imagine dintr-un document.

<p><b>&lt;Text&gt;</b>                  &lt;Oprit&gt;                  &lt;Pornit&gt; †</p> <p><b>&lt;Grafică&gt;</b>                  &lt;Oprit&gt;                  &lt;Pornit&gt; †</p> <p><b>&lt;Imagine&gt;</b>                  &lt;Oprit&gt;                  &lt;Pornit&gt; †</p>
---



<Meniu> ► <Setări funcții> ► <Imprimantă> ► <Setări imprimantă> ► <UFR II> ► <Compensare de gri> ► Selectați tipul de imagine ► Selectați <Oprit> sau <Pornit> ► 

**<Economisire hârtie>**

Specificați dacă să se dezactiveze ieșirea unei pagini goale în datele de imprimat.

<p>&lt;Oprit&gt;</p>
----------------------

<Pornit> †



<Meniu> ▶ <Setări funcții> ▶ <Imprimantă> ▶ <Setări imprimantă> ▶ <UFR II> ▶ <Economisire hârtie> ▶ Selectați <Oprit> sau <Pornit> ▶

## <PCL> \*1

Specificați setările pentru imprimare PCL precum așezarea în pagină și metoda de imprimare.

### <Economisire hârtie>

Specificați dacă să se dezactiveze ieșirea unei pagini goale în datele de imprimat.

<Oprit> †  
<Pornit>



<Meniu> ▶ <Setări funcții> ▶ <Imprimantă> ▶ <Setări imprimantă> ▶ <PCL> ▶ <Economisire hârtie> ▶ Selectați <Oprit> sau <Pornit> ▶

### <Orientare>

Selectați <Portret> (orientare verticală) sau <Peisaj> (orientare orizontală) pentru orientarea paginii.

<Portret> †  
<Peisaj>



<Meniu> ▶ <Setări funcții> ▶ <Imprimantă> ▶ <Setări imprimantă> ▶ <PCL> ▶ <Orientare> ▶ Selectați <Portret> sau <Peisaj> ▶

### <Număr fonturi>

Specificați ce font să fie utilizat selectând un ID corespunzător pentru font. Puteți imprima lista cu fonturi PCL cu mostre de fonturi din panoul de operare. ▶ **Lista de fonturi PCL(P. 477)**

#### LBP664Cx

0 † - 104

#### LBP663Cdw / LBP623Cdw

0 † - 54



<Meniu> ▶ <Setări funcții> ▶ <Imprimantă> ▶ <Setări imprimantă> ▶ <PCL> ▶ <Număr fonturi> ▶ Selectați numărul de fonturi ▶ <Aplicare> (OK) ▶

### <Corp de literă> \*1

Setați mărimea fontului în puncte ajustabile în trepte de câte 0,25. Puteți specifica această setare doar când este selectat un font scalabil proporțional în <Număr fonturi>.

4,00 – 12,00 † până la 999,75 (punct)



<Meniu> ► <Setări funcții> ► <Imprimantă> ► <Setări imprimantă> ► <PCL> ► <Corp de literă> ► Specificați dimensiunea punctului ► <Aplicare> (OK) ►

### <Pas> \*1

Setați pasul sau cpi (caractere pe inch) ajustabil(e) pentru font în trepte de câte 0,01. Puteți specifica această setare doar când este selectat un font fix sau un font bitmap în <Număr fonturi>.

0,44 – 10,00 † până la 99,99 (cpi)



<Meniu> ► <Setări funcții> ► <Imprimantă> ► <Setări imprimantă> ► <PCL> ► <Pas> ► Specificați valoarea pasului ► <Aplicare> (OK) ►

### <Linii formular>

Setați numărul de rânduri imprimate pe o pagină de la 5 la 128. Această setare este modificată automat în funcție de setările specificate în <Format hârtie implicit> și în <Orientare>.

5 – 64 † – 128 (linii)



<Meniu> ► <Setări funcții> ► <Imprimantă> ► <Setări imprimantă> ► <PCL> ► <Linii formular> ► Specificați numărul de linii ► <Aplicare> (OK) ►

### <Cod de caractere>

Selectați codul caracterului care se potrivește cel mai mult calculatorului de pe care imprimați informații. Setarea specificată este ignorată când codul caracterului este controlat de fontul specificat în <Număr fonturi>.

#### LBP664Cx

<ARABIC8>	<PC8> †
<DESKTOP>	<PC850>
<GREEK8>	<PC851>
<HEBREW7>	<PC852>
<HEBREW8>	<PC858>
<ISO4>	<PC862>
<ISO6>	<PC864>
<ISO11>	<PC866>
<ISO15>	<PC8DN>



<ISO17>	<PC8GRK>
<ISO21>	<PC8TK>
<ISO60>	<PC1004>
<ISO69>	<PIFONT>
<ISOCYR>	<PSMATH>
<ISOGRK>	<PSTEXT>
<ISOHEB>	<ROMAN8>
<ISOL1>	<ROMAN9>
<ISOL2>	<VNINTL>
<ISOL5>	<VNMATH>
<ISOL6>	<VNUS>
<ISOL9>	<WIN30>
<LEGAL>	<WINARB>
<MATH8>	<WINBALT>
<MCTEXT>	<WINCYR>
<MSPUBL>	<WINGRK>
<PC775>	<WINL1>
	<WINL2>
	<WINL5>

**LBP663Cdw / LBP623Cdw**

<DESKTOP>	<PC8> †
<ISO4>	<PC850>
<ISO6>	<PC852>
<ISO11>	<PC858>
<ISO15>	<PC8DN>
<ISO17>	<PC8TK>
<ISO21>	<PC1004>
<ISO60>	<PIFONT>
<ISO69>	<PSMATH>
<ISOL1>	<PSTEXT>
<ISOL2>	<ROMAN8>
<ISOL5>	<ROMAN9>
<ISOL6>	<VNINTL>
<ISOL9>	<VNMATH>
<LEGAL>	<VNUS>
<MATH8>	<WIN30>
<MCTEXT>	<WINBALT>
<MSPUBL>	<WINL1>
<PC775>	<WINL2>
	<WINL5>



<Meniu> ► <Setări funcții> ► <Imprimantă> ► <Setări imprimantă> ► <PCL> ► <Cod de caractere> ► Selectați codul caracterului ►

**<Hârtie personalizată>**

Selectați dacă să setați o dimensiune atipică pentru hârtie. Selectați <Pornit> pentru a seta dimensiunile hârtiei în <Dimensiune X> și în <Dimensiune Y>.

<Oprit> †  
<Pornit>



<Meniu> ► <Setări funcții> ► <Imprimantă> ► <Setări imprimantă> ► <PCL> ► <Hârtie personalizată> ► Selectați <Oprit> sau <Pornit> ►

### <Unitate de măsură> \*1

Selectați unitatea de măsură pe care să o folosiți când setați o dimensiune de hârtie atipică.

<Milimetru> †  
<Inch>



<Meniu> ► <Setări funcții> ► <Imprimantă> ► <Setări imprimantă> ► <PCL> ► <Unitate de măsură> ► Selectați <Milimetru> sau <Inch> ►

### <Dimensiune X> \*1

Specificați dimensiunea orizontală (marginea scurtă) pentru hârtia atipică.

77 – 216 † (mm)



<Meniu> ► <Setări funcții> ► <Imprimantă> ► <Setări imprimantă> ► <PCL> ► <Dimensiune X> ► Specificați dimensiunea ► <Aplicare> (OK) ►

### <Dimensiune Y> \*1

Specificați dimensiunea verticală (marginea lungă) pentru hârtia atipică.

127 – 355 † (mm)



<Meniu> ► <Setări funcții> ► <Imprimantă> ► <Setări imprimantă> ► <PCL> ► <Dimensiune Y> ► Specificați dimensiunea ► <Aplicare> (OK) ►

### <Adăugare CR la LF>

Selectați dacă să adăugați funcție de sfârșit de linie (CR) când aparatul recepționează un cod linie nouă (LF). Dacă se selectează <Da>, poziția de imprimare se mută la începutul următoarei linii când aparatul recepționează un cod LF. Dacă se selectează <Nu>, poziția de imprimare se mută la următoarea linie, chiar sub codul LF recepționat.

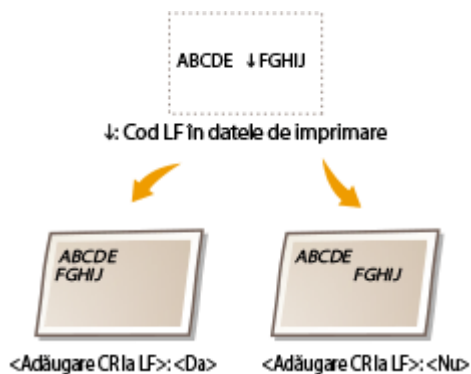



<Da>  
<Nu> †

 <Meniu> ▶ <Setări funcții> ▶ <Imprimantă> ▶ <Setări imprimantă> ▶ <PCL> ▶ <Adăugare CR la LF> ▶ Selectați <Da> sau <Nu> ▶ 

**<Măriți lățimea de imprim. A4>**

Selecțați dacă să extindeți lățimea zonei care poate fi imprimată pentru hârtia A4 în orientarea portret la cea pentru formatul Letter.

<Oprit> †  
<Pornit>

 <Meniu> ▶ <Setări funcții> ▶ <Imprimantă> ▶ <Setări imprimantă> ▶ <PCL> ▶ <Măriți lățimea de imprim. A4> ▶ Selectați <Oprit> sau <Pornit> ▶ 



**<Semitonuri>**

Puteți selecta metoda de imprimare utilizată pentru a reproduce semitonurile (intervalul intermediar între zonele mai luminoase și mai întunecate ale unei imagini) pentru o calitate optimă a imaginii.

**<Difuziune erori>**

Acest mod este potrivit pentru a imprima date cu text și linii subțiri sau linii curbe de date CAD etc.

<Oprit> †  
<Pornit>

 <Meniu> ▶ <Setări funcții> ▶ <Imprimantă> ▶ <Setări imprimantă> ▶ <PCL> ▶ <Semitonuri> ▶ <Difuziune erori> ▶ Selectați <Oprit> sau <Pornit> ▶ 

**NOTĂ:**

- Această setare este disponibilă numai când <Rezoluție> este setată la <600 dpi>.
- Stabilitatea texturii și a tonerului fixat poate fi redusă atunci când se utilizează funcția <Difuziune erori>.

**<Rezoluție/Gradație> \*1**

Selecțai o metodă utilizată pentru reproducerea de semitonuri, dacă <Difuziune erori> este setată la <Oprit>. Această opțiune poate fi specificată pentru fiecare tip de imagine dintr-un document.

<b>&lt;Text&gt;</b>	
<Rezoluție>	†
<Gradație>	
<b>&lt;Grafică&gt;</b>	
<Rezoluție>	
<Gradație>	†
<b>&lt;Imagine&gt;</b>	
<Rezoluție>	
<Gradație>	†

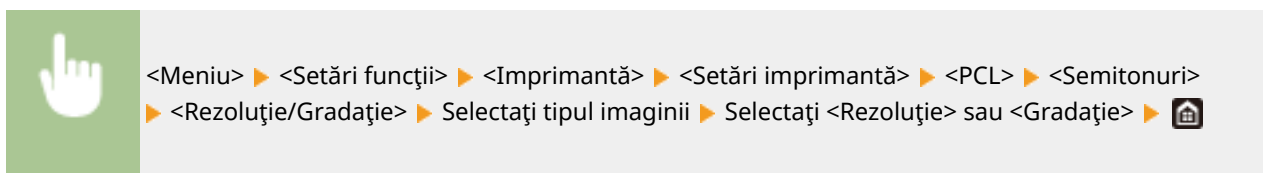

**a Tipul imaginii**

Selecțai obiectul pentru care să se schimbe setarea. <Text> reprezintă litere și caractere, <Grafică> reprezintă linii și figuri și <Imagine> reprezintă fotografiile și imagini.

**b Valoarea setării**

**<Rezoluție>**  
 Generează o imprimare fină cu margini clare ale textului. Este adecvată pentru imprimarea caracterelor și a liniilor fine.

**<Gradație>**  
 Generează o imprimare cu gradație fină sau cu muchii fine. Este adecvată pentru imprimarea figurilor sau a graficii ce conține zone de gradație.

**<Metodă de combinare>**

Specificați metoda de procesare utilizată pentru a corecta culoarea.

<General>	†
<Perceptivă>	
<Colorimetrică>	
<Foto culori vii>	



<Meniu> ► <Setări funcții> ► <Imprimantă> ► <Setări imprimantă> ► <PCL> ► <Metodă de combinare> ► Selectați elementul ► 



**<General>**

Efectuează procesarea astfel încât tonul culorii să corespundă imprimării pe tipuri generale de hârtie, cum ar fi fotografiile sau documente.

**<Perceptivă>**

Efectuează procesarea astfel încât tonul culorii să se potrivească imprimării imaginilor bitmap. La selectarea acestui element, este imprimată o imagine în culorile cele mai apropiate celor afișate pe monitor.

**<Colorimetrică>**

Reduce diversitatea de culori ce apar când datele RGB sunt convertite în date CMYK.

**<Foto culori vii>**

Efectuează procesarea astfel încât tonul culorii să fie mai întunecat și mai viu decât pentru opțiunea <General>.

**<Compensare de gri>**

Configurează o setare, astfel încât datele în negru sau gri ale căror informații de culoare sunt „R = G = B” să fie imprimate utilizând numai tonerul K (negru). Dacă se selectează <Oprit>, datele sunt imprimate utilizând tonerul cu patru culori: CMYK. Această opțiune poate fi specificată pentru fiecare tip de imagine dintr-un document.

<p><b>&lt;Text&gt;</b>                  &lt;Oprit&gt;                  &lt;Pornit&gt; †</p> <p><b>&lt;Grafică&gt;</b>                  &lt;Oprit&gt;                  &lt;Pornit&gt; †</p> <p><b>&lt;Imagine&gt;</b>                  &lt;Oprit&gt;                  &lt;Pornit&gt; †</p>
---



<Meniu> ► <Setări funcții> ► <Imprimantă> ► <Setări imprimantă> ► <PCL> ► <Compensare de gri> ► Selectați tipul de imagine ► Selectați <Oprit> sau <Pornit> ► 

**<BarDIMM> \*1**

Această setare vă permite să imprimați codurile de bare acceptate de Kit de imprimare a codurilor de bare. Dacă se selectează <Activare>, aparatul va genera coduri de bare când primește comenzi pentru coduri de

bare de la computerul gazdă. Dacă se selectează <Dezactivare>, codurile de bare nu vor fi generate, chiar dacă aceste comenzi pentru codurile de bare sunt trimise de la computerul gazdă.

<Dezactivare> +  
<Activare>



<Meniu> ► <Setări funcții> ► <Imprimantă> ► <Setări imprimantă> ► <PCL> ► <BarDIMM> ►  
 Selectați <Dezactivare> sau <Activare> ►

## IMPORTANT:

- Pentru a activa meniul BarDIMM, este necesar să activați Kit de imprimare a codurilor de bare. Când nu imprimați coduri de bare, asigurați-vă că dezactivați meniul BarDIMM. Altfel, viteza de procesare a lucrărilor de imprimare normale poate fi redusă.

## NOTĂ:

- Setarea implicită este <Dezactivare>. Dacă activați Kit de imprimare a codurilor de bare, se schimbă în <Activare>.

## <FreeEscape> \*1

Specificați codul AEC (Codul escape alternativ) ce urmează a fi utilizat pentru comenzile pentru coduri de bare când computerul gazdă nu acceptă Codul escape standard.

<Oprit>  
<~> +  
<##Dummy>  
<#>  
<\$>  
</>  
<\>  
<?>  
<{>  
<}>  
<|>



<Meniu> ► <Setări funcții> ► <Imprimantă> ► <Setări imprimantă> ► <PCL> ► <FreeEscape> ►  
 Selectați un cod escape ►

## NOTĂ:

- Această setare este disponibilă numai când opțiunea <BarDIMM> este activată.

## <PS> \*1

Specificați setările pentru imprimare PS precum așezarea în pagină și metoda de imprimare.

## <Expirare activitate>

Această setare vă permite să specificați intervalul de timp după care o lucrare expiră. Dacă o lucrare nu este finalizată în intervalul de timp setat, lucrarea este anulată automat.

0 + - 3600 (sec.)





<Meniu> ► <Setări funcții> ► <Imprimantă> ► <Setări imprimantă> ► <PS> ► <Expirare activitate>  
► Specificați secunde pentru pauza lucrării ► <Aplicare> (OK) ► 

### <Tipărire erori PS>

Această setare determină dacă o pagină cu erori este imprimată când apare o eroare.

<Oprit> †  
<Pornit>





<Meniu> ► <Setări funcții> ► <Imprimantă> ► <Setări imprimantă> ► <PS> ► <Tipărire erori PS>  
► Selectați <Oprit> sau <Pornit> ► 

### <Text negru pur>

Configurează o setare astfel încât textul negru ale cărei informații de culoare sunt „R=G=B=0%”, „C=M=Y=100%” sau „C=M=Y=0%/K=100%” este imprimat utilizând numai tonerul K (negru). Când se selectează <Oprit>, textul este imprimat pe baza setării <Profil de ieșire>.

<Oprit>  
<Pornit> †





<Meniu> ► <Setări funcții> ► <Imprimantă> ► <Setări imprimantă> ► <PS> ► <Text negru pur>  
► Selectați <Oprit> sau <Pornit> ► 

### <Supraimprimare în negru>\*1

Specificați metoda de imprimare utilizată când un text negru se suprapune pe un fundal colorat sau o figură colorată. Această opțiune nu se afișează atunci când <Text negru pur> este setată la <Oprit>.

<Oprit>  
<Pornit> †



<Meniu> ► <Setări funcții> ► <Imprimantă> ► <Setări imprimantă> ► <PS> ► <Supraimprimare în negru> ► Selectați <Oprit> sau <Pornit> ► 



**<Oprit>**

Evidențiază textul negru dintr-un fundal color sau figura prima dată, apoi imprimă textul negru în partea evidențiată. Este posibil ca documentele imprimate să fie mai șterse decât cu opțiunea <Pornit> sau textul să fie evidențiat.

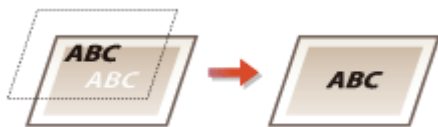

**<Pornit>**

Imprimă toate fundalurile și imaginile color, suprapune textul negru pe aceste fundaluri și imagini utilizând numai tonerul negru (K), apoi imprimă.

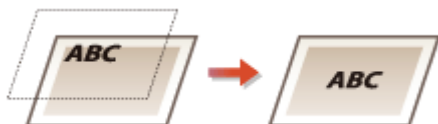

**<Profil sursă RGB> \*2**

Selectați profilul pentru datele RGB, în funcție de monitorul pe care îl utilizați.

- <sRGB> †
- <Gamma 1,5>
- <Gamma 1,8>
- <Gamma 2,4>
- <Niciuna>

 <Meniu> ▶ <Setări funcții> ▶ <Imprimantă> ▶ <Setări imprimantă> ▶ <PS> ▶ <Profil sursă RGB>  
 ▶ Selectați profilul ▶ 

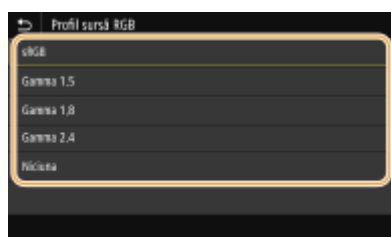

**<sRGB>**

Setează calitatea imaginii conform cu standardul în domeniu pentru monitoarele generale de calculatoare Windows. Dacă monitorul acceptă sRGB, datele pot fi imprimate în tonuri de culoare cele mai apropiate de culorile afișate.

**<Gamma 1,5> - <Gamma 2,4>**

Ajustează luminozitatea documentului imprimat pentru a împiedica degradarea calității imaginii părților cele mai luminoase și cele mai întunecate. Cu cât valoarea gamma este mai mare, cu atât mai întunecate devin textul sau imaginea imprimate.

**<Niciuna>**

Efectuează separarea culorilor din date RGB în date CMYK fără a aplica un profil al sursei RGB.

**<Profil simulare CMYK> \*2**

Selectați o țintă de simulare pentru a imprima datele CMYK. Aparatul convertește datele CMYK într-un model color CMYK dependent de dispozitiv în funcție de simulare.



<JapanColor(Canon)>  
 <U.S. Web Coated v1.00(Canon)>  
 <Euro Standard v1.00(Canon)>  
 <Niciuna> †



<Meniu> ▶ <Setări funcții> ▶ <Imprimantă> ▶ <Setări imprimantă> ▶ <PS> ▶ <Profil simulare CMYK> ▶ **Selecțai profilul** ▶



**<JapanColor(Canon)>**

Setați un profil JapanColor. Datele sunt imprimate în tonuri de culoare apropiate de cele ale imprimării standard din Japonia.

**<U.S. Web Coated v1.00(Canon)>**

Setați un profil U.S. Web Coated. Datele sunt imprimate în tonuri de culoare apropiate de cele ale imprimării standard din S.U.A.

**<Euro Standard v1.00(Canon)>**

Setați un profil Euro Standard. Datele sunt imprimate în tonuri de culoare apropiate de cele ale imprimării standard din Europa.

**<Niciuna>**

Imprimă date CMYK utilizând un model color CMYK dependent de dispozitiv fără aplicarea profilului de simulare CMYK.

**NOTĂ:**

- Când se selectează <Niciuna>, gradăția culorii închise poate deveni neregulată în funcție de date.

**<Utilizare profil cu tonuri de gri> \*2**

Specificați dacă se convertesc datele gri în date CMYK utilizând profilul de tonuri de gri al aparatului.

<Oprit> †  
 <Pornit>



<Meniu> ▶ <Setări funcții> ▶ <Imprimantă> ▶ <Setări imprimantă> ▶ <PS> ▶ <Utilizare profil cu tonuri de gri> ▶ **Selecțai <Oprit> sau <Pornit>** ▶

**NOTĂ:**

- Chiar dacă se selectează <Pornit>, datele sunt imprimate utilizând numai tonerul K (negru) în funcție de setarea <Profil de ieșire> sau <Text negru pur>.

## <Profil de ieșire> \*2

Selecționați profilul corespunzător pentru datele de imprimat. Această opțiune poate fi specificată pentru fiecare tip de imagine dintr-un document.

<p><b>&lt;Text&gt;</b>                  &lt;Normal&gt;                  &lt;Foto&gt;                  &lt;TR Normal&gt;                  &lt;TR Foto&gt; †</p> <p><b>&lt;Grafică&gt;</b>                  &lt;Normal&gt;                  &lt;Foto&gt;                  &lt;TR Normal&gt;                  &lt;TR Foto&gt; †</p> <p><b>&lt;Imagine&gt;</b>                  &lt;Normal&gt;                  &lt;Foto&gt;                  &lt;TR Normal&gt;                  &lt;TR Foto&gt; †</p>
--



### a Tipul imaginii

Selecționați obiectul pentru care să se schimbe setarea. <Text> reprezintă litere și caractere, <Grafică> reprezintă linii și figuri și <Imagine> reprezintă fotografiile și imagini.

### b Valoarea setării

#### <Normal>

Imprimă date prin ajustarea acestora la tonurile de culoare cele mai apropiate de cele afișate pe monitor.

#### <Foto>

Imprimă date prin ajustarea acestora la tonuri de culoare pentru fotografii.

#### <TR Normal>

Imprimă date prin ajustarea acestora la tonurile de culoare cele mai apropiate de cele afișate pe monitor, utilizând numai tonerul K (negru) pentru reproducerea elementelor negre și gri.

#### <TR Foto>

Imprimă date prin ajustarea acestora la tonurile de culoare pentru fotografiile, utilizând numai tonerul K (negru) pentru reproducerea elementelor negre și gri.

## NOTĂ:

Setarea acestui element nu este disponibilă când este selectată una dintre următoarele setări.

- <Profil sursă RGB> este setată la <Niciuna>
- <Profil simulare CMYK> este setată la <Niciuna>
- <Utilizare profil cu tonuri de gri> este setată la <Oprit>

### <Metodă de combinare>

Selectați elementul care va avea prioritate la potrivirea culorilor în <Profil sursă RGB>.

<Perceptivă> †  
 <Saturație>  
 <Colorimetrică>

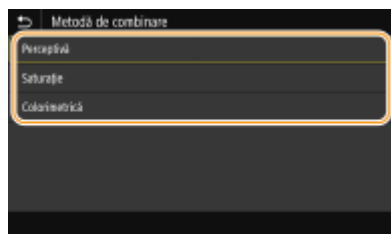

#### <Perceptivă>

Furnizează tonul de culoare potrivit pentru imprimarea fotografiilor sau a imaginilor bitmap.

#### <Saturație>

Furnizează tonul de culoare potrivit pentru imprimarea graficii, a graficelor și a altor imagini utilizate pentru materialele de prezentare.

#### <Colorimetrică>

Setați această opțiune când doriți să reproduceți valoarea culorilor RGB în intervalul de reproducere a culorilor aparatului cât mai exact posibil.

## NOTĂ:

- Setarea acestui element nu este disponibilă când <Profil sursă RGB> este setată la <Niciuna>.



### <Semitonuri>

Puteți selecta metoda de imprimare utilizată pentru a reproduce semitonurile (intervalul intermediar între zonele mai luminoase și mai întunecate ale unei imagini) pentru o calitate optimă a imaginii.

#### <Difuziune erori>

Acest mod este potrivit pentru a imprima date cu text și linii subțiri sau linii curbe de date CAD etc.

<Oprit> †  
 <Pornit>

 <Meniu> ▶ <Setări funcții> ▶ <Imprimantă> ▶ <Setări imprimantă> ▶ <PS> ▶ <Semitonuri> ▶ <Difuziune erori> ▶ Selectați <Oprit> sau <Pornit> ▶ 



## NOTĂ:

- Această setare este disponibilă numai când <Rezoluție> este setată la <600 dpi>.
- Stabilitatea texturii și a tonerului fixat poate fi redusă atunci când se utilizează funcția <Difuziune erori>.

### <Rezoluție/Gradație> \*1

Selectați o metodă utilizată pentru reproducerea de semitonuri, dacă <Difuziune erori> este setată la <Oprit>. Această opțiune poate fi specificată pentru fiecare tip de imagine dintr-un document.

<b>&lt;Text&gt;</b>	
<Rezoluție>	†
<Gradație>	
<b>&lt;Grafică&gt;</b>	
<Rezoluție>	
<Gradație>	†
<b>&lt;Imagine&gt;</b>	
<Rezoluție>	
<Gradație>	†

 <Meniu> ▶ <Setări funcții> ▶ <Imprimantă> ▶ <Setări imprimantă> ▶ <PS> ▶ <Semitonuri> ▶ <Rezoluție/Gradație> ▶ Selectați tipul de imagine ▶ Selectați <Rezoluție> sau <Gradație> ▶ 



### a Tipul imaginii

Selectați obiectul pentru care să se schimbe setarea. <Text> reprezintă litere și caractere, <Grafică> reprezintă linii și figuri și <Imagine> reprezintă fotografii și imagini.

### b Valoarea setării

#### <Rezoluție>

Generează o imprimare fină cu margini clare ale textului. Este adecvată pentru imprimarea caracterelor și a liniilor fine.

**<Gradație>**

Generează o imprimare cu gradație fină sau cu muchii fine. Este adecvată pentru imprimarea figurilor sau a graficii ce conține zone de gradație.

**<Luminozitate> \*1**

Ajustați luminozitatea întregii imagini în incremente de 5%. Cu cât valoarea setării este mai mică, cu atât mai luminoase devin imaginea sau textul. Cu cât valoarea setării este mai mare, cu atât mai întunecate devin imaginea sau textul.



85 – 100 † – 115 (%)

 <Meniu> ▶ <Setări funcții> ▶ <Imprimantă> ▶ <Setări imprimantă> ▶ <PS> ▶ <Luminozitate> ▶ Ajustați luminozitatea ▶ 

**<Supraimprimare compozit>**

Specificați dacă se supraimprimă datele CMYK, cu supraimprimarea specificată, ca imprimate compuse.

<Oprit> †  
<Pornit>

 <Meniu> ▶ <Setări funcții> ▶ <Imprimantă> ▶ <Setări imprimantă> ▶ <PS> ▶ <Supraimprimare compozit> ▶ Selectați <Oprit> sau <Pornit> ▶ 



**NOTĂ:**

- Nu se permite supraimprimarea cu ajutorul culorilor speciale.

**<Conversie tonuri de gri> \*1**

Specificați modul de imprimare a datelor color în alb-negru.

<sRGB>  
<NTSC> †  
<RGB uniform>

 <Meniu> ▶ <Setări funcții> ▶ <Imprimantă> ▶ <Setări imprimantă> ▶ <PS> ▶ <Conversie tonuri de gri> ▶ Selectați tipul de conversie a tonurilor de gri ▶ 

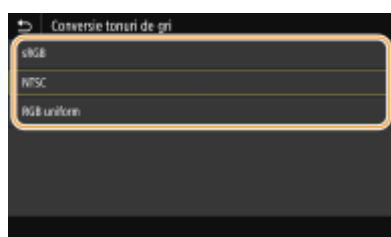

### <SRGB>

Imprimă alb-negru cu accent pe diferențele de culori, astfel încât să se realizeze o gradație fină.

### <NTSC>

Imprimă alb-negru, astfel încât imaginea rezultată arată ca o imagine de televizor alb-negru (a sistemului NTSC).

### <RGB uniform>

Imprimă alb-negru, astfel încât R, G și B sunt convertite uniform la același nivel de gri doar prin utilizarea luminozității ca referință.

## <Setări parolă PS>

Puteți specifica parola care restricționează utilizarea comenzilor de control pregătite de către imprimanta PS.

<SystemParamsPassword>  
<StartJobPassword>

### Model panou tactil

<Meniu> ▶ <Setări funcții> ▶ <Imprimantă> ▶ <Setări imprimantă> ▶ <PS> ▶ <Setări parolă PS> ▶  
 Selectați <SystemParamsPassword> sau <StartJobPassword> ▶ Introduceți parola ▶  
 <Aplicare> ▶ Introduceți parola (Confirmați) ▶ <Aplicare> ▶ <OK> ▶

### Model LCD alb-negru

<Meniu> ▶ <Setări funcții> ▶ <Imprimantă> ▶ <Setări imprimantă> ▶ <PS> ▶ <Setări parolă PS> ▶  
 Selectați <SystemParamsPassword> sau <StartJobPassword> ▶ Introduceți  
 parola ▶ <Aplicare> ▶ Introduceți parola (Confirmați) ▶ <Aplicare> ▶

## NOTĂ:

- <SystemParamsPassword> este o parolă care permite modificarea parametrilor de sistem, iar <StartJobPassword> este o parolă care permite folosirea operatorilor startjob și exitserver. Pentru mai multe informații, consultați specificațiile limbajului PostScript.
- Dacă s-a setat <StartJobPassword>, dar <SystemParamsPassword> nu s-a setat, verificarea parolei nu se va face la folosirea operatorilor startjob și exitserver.

## <Setări imagistică>

Puteți modifica setările pentru imprimare care se vor aplica la imprimarea fișierelor imagine (JPEG/TIFF).

### <Semitonuri>

Puteți modifica metoda de imprimare utilizată pentru a reproduce semitonurile (intervalul intermediar între zonele mai luminoase și mai întunecate ale unei imagini) pentru o calitate optimă a imaginii.

<Gradație> †  
<Difuziune erori>



<Meniu> ► <Setări funcții> ► <Imprimantă> ► <Setări imprimantă> ► <Setări imagistică> ► <Semitonuri> ► Selectați <Gradație> sau <Difuziune erori> ► 

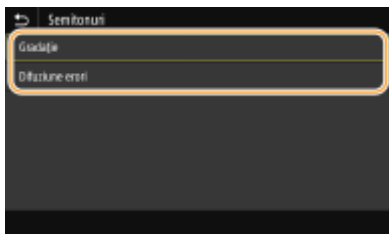

**<Gradație>**

Imprimă imagini cu gradații fine, cum ar fi imagini de la aparate foto digitale, cu o finisare fină.

**<Difuziune erori>**

Acest mod este potrivit pentru a imprima date cu text și linii subțiri sau linii curbe de date CAD etc.

**NOTĂ:**

- Stabilitatea texturii și a tonerului fixat poate fi redusă atunci când se utilizează funcția <Difuziune erori>.

**<PDF>**

Puteți modifica setările pentru fișierele PDF.

**<Mărire/Micșorare la format hârtie>**

Specificați dacă să se mărească sau să se micșoreze documentul original în funcție de gama de hârtie pentru imprimare. Rețineți că mărirea/micșorarea dimensiunii nu va afecta raportul de aspect al documentului original.

<Oprit>   
 <Pornit>





<Meniu> ► <Setări funcții> ► <Imprimantă> ► <Setări imprimantă> ► <PDF> ► <Mărire/Micșorare la format hârtie> ► Selectați <Oprit> sau <Pornit> ► 

**<Mărire zonă de tipărit>**

Specificați dacă să se extindă intervalul de imprimare la formatul hârtiei.

<Oprit>   
 <Pornit>



<Meniu> ► <Setări funcții> ► <Imprimantă> ► <Setări imprimantă> ► <PDF> ► <Mărire zonă de tipărit> ► Selectați <Oprit> sau <Pornit> ► 

**NOTĂ:**

- Dacă specificați <Pornit>, se poate întâmpla ca porțiunile de lângă muchiile paginii să nu fie imprimate sau documentele imprimate să iasă parțial murdărite în funcție de documentul original.

### <N pe 1>

Specificați dacă să se micșoreze mai multe pagini și dacă să le imprimați pe o pagină într-o ordine în care prima pagină să fie poziționată în stânga sus. De exemplu, pentru a imprima 4 pagini pe o singură foaie, selectați <4 pe 1>.

<Oprit> †  
 <2 pe 1>  
 <4 pe 1>  
 <6 pe 1>  
 <8 pe 1>  
 <9 pe 1>  
 <16 pe 1>



<Meniu> ▶ <Setări funcții> ▶ <Imprimantă> ▶ <Setări imprimantă> ▶ <PDF> ▶ <N pe 1>  
 ▶ Selectați numărul de pagini care trebuie combinat ▶ 

### <Imprimare comentarii>

Specificați dacă să se imprime comentariile. Dacă specificați <Auto>, se vor imprima comentariile din fișierele PDF.

<Oprit>  
 <Auto> †





<Meniu> ▶ <Setări funcții> ▶ <Imprimantă> ▶ <Setări imprimantă> ▶ <PDF> ▶ <Imprimare comentarii> ▶ Selectați <Oprit> sau <Auto> ▶ 

### <Text negru pur>

Configurează o setare astfel încât textul negru ale cărei informații de culoare sunt „R=G=B=0%”, „C=M=Y=100%” sau „C=M=Y=0%/K=100%” este imprimat utilizând numai tonerul K (negru). Când se selectează <Oprit>, textul este imprimat pe baza setării <Profil de ieșire>.

<Oprit>  
 <Pornit> †





<Meniu> ▶ <Setări funcții> ▶ <Imprimantă> ▶ <Setări imprimantă> ▶ <PDF> ▶ <Text negru pur>  
 ▶ Selectați <Oprit> sau <Pornit> ▶ 

### <Supraimprimare în negru>\*1

Specificați metoda de imprimare utilizată când un text negru se suprapune pe un fundal colorat sau o figură colorată. Această opțiune nu se afișează atunci când <Text negru pur> este setată la <Oprit>.



<Oprit>  
 <Pornit> †

 <Meniu> ▶ <Setări funcții> ▶ <Imprimantă> ▶ <Setări imprimantă> ▶ <PDF> ▶ <Supraimprimare în negru> ▶ Selectați <Oprit> sau <Pornit> ▶ 



**<Oprit>**

Evidențiază textul negru dintr-un fundal color sau figura prima dată, apoi imprimă textul negru în partea evidențiată. Este posibil ca documentele imprimate să fie mai șterse decât cu opțiunea <Pornit> sau textul să fie evidențiat.

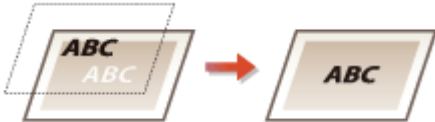

**<Pornit>**

Imprimă toate fundalurile și imaginile color, suprapune textul negru pe aceste fundaluri și imagini utilizând numai tonerul negru (K), apoi imprimă.

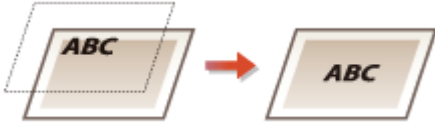

**<Profil sursă RGB> \*2**

Selectați profilul pentru datele RGB, în funcție de monitorul pe care îl utilizați.

<sRGB> †  
 <Gamma 1,5>  
 <Gamma 1,8>  
 <Gamma 2,4>  
 <Niciuna>

 <Meniu> ▶ <Setări funcții> ▶ <Imprimantă> ▶ <Setări imprimantă> ▶ <PDF> ▶ <Profil sursă RGB> ▶ Selectați profilul ▶ 



### <SRGB>

Setează calitatea imaginii conform cu standardul în domeniu pentru monitoarele generale de calculatoare Windows. Dacă monitorul acceptă sRGB, datele pot fi imprimate în tonuri de culoare cele mai apropiate de culorile afișate.

### <Gamma 1,5> - <Gamma 2,4>

Ajustează luminozitatea documentului imprimat pentru a împiedica degradarea calității imaginii părților cele mai luminoase și cele mai întunecate. Cu cât valoarea gamma este mai mare, cu atât mai întunecate devin textul sau imaginea imprimate.

### <Niciuna>

Efectuează separarea culorilor din date RGB în date CMYK fără a aplica un profil al sursei RGB.

## <Profil simulare CMYK> \*2

Selecționați o țintă de simulare pentru a imprima datele CMYK. Aparatul convertește datele CMYK într-un model color CMYK dependent de dispozitiv în funcție de simulare.

<JapanColor(Canon)>  
 <U.S. Web Coated v1.00(Canon)>  
 <Euro Standard v1.00(Canon)>  
 <Niciuna> +

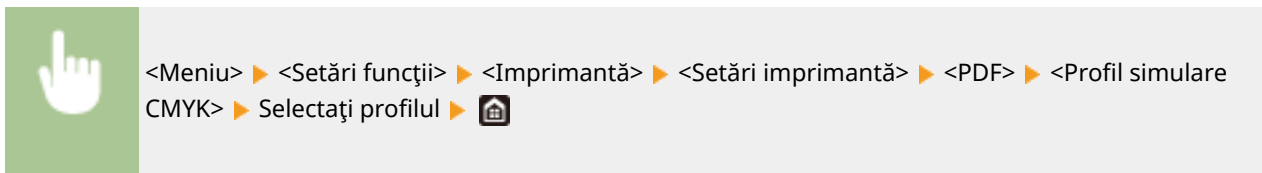

### <JapanColor(Canon)>

Setați un profil JapanColor. Datele sunt imprimate în tonuri de culoare apropiate de cele ale imprimării standard din Japonia.

### <U.S. Web Coated v1.00(Canon)>

Setați un profil U.S. Web Coated. Datele sunt imprimate în tonuri de culoare apropiate de cele ale imprimării standard din S.U.A.

### <Euro Standard v1.00(Canon)>

Setați un profil Euro Standard. Datele sunt imprimate în tonuri de culoare apropiate de cele ale imprimării standard din Europa.

### <Niciuna>

Imprimați date CMYK utilizând un model color CMYK dependent de dispozitiv fără aplicarea profilului de simulare CMYK.



## NOTĂ:

- Când se selectează <Niciuna>, gradația culorii închise poate deveni neregulată în funcție de date.

## <Utilizare profil cu tonuri de gri> \*2

Specificați dacă se convertesc datele gri în date CMYK utilizând profilul de tonuri de gri al aparatului.

<Oprit> †  
<Pornit>

 <Meniu> ▶ <Setări funcții> ▶ <Imprimantă> ▶ <Setări imprimantă> ▶ <PDF> ▶ <Utilizare profil cu tonuri de gri> ▶ Selectați <Oprit> sau <Pornit> ▶ 

## NOTĂ:

- Chiar dacă se selectează <Pornit>, datele sunt imprimate utilizând numai tonerul K (negru) în funcție de setarea <Profil de ieșire> sau <Text negru pur>.

## <Profil de ieșire> \*2

Selectați profilul corespunzător pentru datele de imprimat. Această opțiune poate fi specificată pentru fiecare tip de imagine dintr-un document.

<Text>  
 <Normal>  
 <Foto>  
 <TR Normal>  
 <TR Foto> †

<Grafică>  
 <Normal>  
 <Foto>  
 <TR Normal>  
 <TR Foto> †

<Imagine>  
 <Normal>  
 <Foto>  
 <TR Normal>  
 <TR Foto> †

 <Meniu> ▶ <Setări funcții> ▶ <Imprimantă> ▶ <Setări imprimantă> ▶ <PDF> ▶ <Profil de ieșire> ▶ Selectați tipul de imagine ▶ Selectați profilul ▶ 



### a Tipul imaginii

Selectați obiectul pentru care să se schimbe setarea. <Text> reprezintă litere și caractere, <Grafică> reprezintă linii și figuri și <Imagine> reprezintă fotografiile și imagini.

## **b** Profil

### <Normal>

Imprimă date prin ajustarea acestora la tonurile de culoare cele mai apropiate de cele afișate pe monitor.

### <Foto>

Imprimă date prin ajustarea acestora la tonuri de culoare pentru fotografii.

### <TR Normal>

Imprimă date prin ajustarea acestora la tonurile de culoare cele mai apropiate de cele afișate pe monitor, utilizând numai tonerul K (negru) pentru reproducerea elementelor negre și gri.

### <TR Foto>

Imprimă date prin ajustarea acestora la tonurile de culoare pentru fotografii, utilizând numai tonerul K (negru) pentru reproducerea elementelor negre și gri.

## NOTĂ:

Setarea acestui element nu este disponibilă când este selectată una dintre următoarele setări.

- <Profil sursă RGB> este setată la <Niciuna>
- <Profil simulare CMYK> este setată la <Niciuna>
- <Utilizare profil cu tonuri de gri> este setată la <Oprit>

### <Metodă de combinare>

Selectați elementul care va avea prioritate la potrivirea culorilor în <Profil sursă RGB>.

<Perceptivă> +  
<Saturație>  
<Colorimetrică>

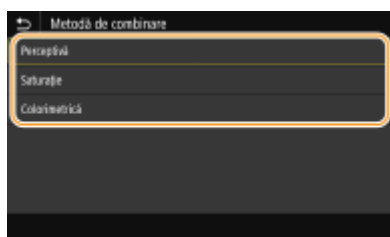

### <Perceptivă>

Furnizează tonul de culoare potrivit pentru imprimarea fotografiilor sau a imaginilor bitmap.

### <Saturație>

Furnizează tonul de culoare potrivit pentru imprimarea graficii, a graficelor și a altor imagini utilizate pentru materialele de prezentare.

### <Colorimetrică>

Setați această opțiune când doriți să reproduceți valoarea culorilor RGB în intervalul de reproducere a culorilor aparatului cât mai exact posibil.

## NOTĂ:

- Setarea acestui element nu este disponibilă când <Profil sursă RGB> este setată la <Niciuna>.

### <Semitonuri>

Puteți selecta metoda de imprimare utilizată pentru a reproduce semitonurile (intervalul intermediar între zonele mai luminoase și mai întunecate ale unei imagini) pentru o calitate optimă a imaginii.

#### <Difuziune erori>

Acest mod este potrivit pentru a imprima date cu text și linii subțiri sau linii curbe de date CAD etc.

<Oprit> † <Pornit>
-----------------------

<Meniu> ▶ <Setări funcții> ▶ <Imprimantă> ▶ <Setări imprimantă> ▶ <PDF> ▶ <Semitonuri> ▶ <Difuziune erori> ▶ Selectați <Oprit> sau <Pornit> ▶

### NOTĂ:

- Această setare este disponibilă numai când <Rezoluție> este setată la <600 dpi>.
- Stabilitatea texturii și a tonerului fixat poate fi redusă atunci când se utilizează funcția <Difuziune erori>.

#### <Rezoluție/Gradație> \*1

Selectați o metodă utilizată pentru reproducerea de semitonuri, dacă <Difuziune erori> este setată la <Oprit>. Această opțiune poate fi specificată pentru fiecare tip de imagine dintr-un document.

<Text> <Rezoluție> † <Gradație>
<Grafică> <Rezoluție> <Gradație> †
<Imagine> <Rezoluție> <Gradație> †

<Meniu> ▶ <Setări funcții> ▶ <Imprimantă> ▶ <Setări imprimantă> ▶ <PDF> ▶ <Semitonuri> ▶ <Rezoluție/Gradație> ▶ Selectați tipul de imagine ▶ Selectați <Rezoluție> sau <Gradație> ▶



## a Tipul imaginii

Selecționați obiectul pentru care să se schimbe setarea. <Text> reprezintă litere și caractere, <Grafică> reprezintă linii și figuri și <Imagine> reprezintă fotografiile și imagini.

## b Valoarea setării

### <Rezoluție>

Generează o imprimare fină cu margini clare ale textului. Este adecvată pentru imprimarea caracterelor și a liniilor fine.

### <Gradație>

Generează o imprimare cu gradație fină sau cu muchii fine. Este adecvată pentru imprimarea figurilor sau a graficii ce conține zone de gradație.

## <Luminozitate> \*1

Ajustați luminozitatea întregii imagini în incremente de 5%. Cu cât valoarea setării este mai mică, cu atât mai luminoase devin imaginea sau textul. Cu cât valoarea setării este mai mare, cu atât mai întunecate devin imaginea sau textul.

85 – 100 † – 115 (%)



<Meniu> ▶ <Setări funcții> ▶ <Imprimantă> ▶ <Setări imprimantă> ▶ <PDF> ▶ <Luminozitate> ▶ Ajustați luminozitatea ▶

## <Supraimprimare compozit>

Specificați dacă se supraimprimă datele CMYK, cu supraimprimarea specificată, ca imprimate compuse.

<Oprit> †  
<Pornit>



<Meniu> ▶ <Setări funcții> ▶ <Imprimantă> ▶ <Setări imprimantă> ▶ <PDF> ▶ <Supraimprimare compozit> ▶ Selectați <Oprit> sau <Pornit> ▶

## NOTĂ:

- Nu se permite supraimprimarea cu ajutorul culorilor speciale.

## <Conversie tonuri de gri> \*1

Specificați modul de imprimare a datelor color în alb-negru.

<sRGB>  
<NTSC> †  
<RGB uniform>



<Meniu> ► <Setări funcții> ► <Imprimantă> ► <Setări imprimantă> ► <PDF> ► <Conversie tonuri de gri> ► Selectați tipul de conversie a tonurilor de gri ► 



**<sRGB>**

Imprimă alb-negru cu accent pe diferențele de culori, astfel încât să se realizeze o gradație fină.

**<NTSC>**

Imprimă alb-negru, astfel încât imaginea rezultată arată ca o imagine de televizor alb-negru (a sistemului NTSC).

**<RGB uniform>**

Imprimă alb-negru, astfel încât R, G și B sunt convertite uniform la același nivel de gri doar prin utilizarea luminozității ca referință.

**<XPS>**

Puteți modifica setările pentru fișierele XPS.

**<Metodă de combinare>**

Specificați metoda de procesare utilizată pentru a corecta culoarea.

<Meniu> ► <Setări funcții> ► <Imprimantă> ► <Setări imprimantă> ► <XPS> ► <Metodă de combinare> ► Selectați elementul ► 



**<General>**

Efectuează procesarea astfel încât tonul culorii să corespundă imprimării pe tipuri generale de hârtie, cum ar fi fotografiile sau documente.

**<Perceptivă>**

Efectuează procesarea astfel încât tonul culorii să se potrivească imprimării imaginilor bitmap. La selectarea acestui element, este imprimată o imagine în culorile cele mai apropiate celor afișate pe monitor.

**<Colorimetrică>**

Reduce diversitatea de culori ce apar când datele RGB sunt convertite în date CMYK.

### <Foto culori vii>

Efectuează procesarea astfel încât tonul culorii să fie mai întunecat și mai viu decât pentru opțiunea <General>.

### <Semitonuri>

Puteți selecta metoda de imprimare utilizată pentru a reproduce semitonurile (intervalul intermediar între zonele mai luminoase și mai întunecate ale unei imagini) pentru o calitate optimă a imaginii.

#### <Difuziune erori>

Acest mod este potrivit pentru a imprima date cu text și linii subțiri sau linii curbe de date CAD etc.

<Oprit> † <Pornit>
-----------------------



<Meniu> ► <Setări funcții> ► <Imprimantă> ► <Setări imprimantă> ► <XPS> ► <Semitonuri>  
 ► <Difuziune erori> ► Selectați <Oprit> sau <Pornit> ► 

## NOTĂ:

- Această setare este disponibilă numai când <Rezoluție> este setată la <600 dpi>.
- Stabilitatea texturii și a tonerului fixat poate fi redusă atunci când se utilizează funcția <Difuziune erori>.

#### <Rezoluție/Gradație> \*1

Selectați o metodă utilizată pentru reproducerea de semitonuri, dacă <Difuziune erori> este setată la <Oprit>. Această opțiune poate fi specificată pentru fiecare tip de imagine dintr-un document.

<Text> <Rezoluție> † <Gradație>
<Grafică> <Rezoluție> <Gradație> †
<Imagine> <Rezoluție> <Gradație> †



<Meniu> ► <Setări funcții> ► <Imprimantă> ► <Setări imprimantă> ► <XPS> ► <Semitonuri> ► <Rezoluție/Gradație> ► Selectați tipul de imagine ► Selectați <Rezoluție> sau <Gradație> ► 





### a Tipul imaginii

Selecțaiți obiectul pentru care să se schimbe setarea. <Text> reprezintă litere și caractere, <Grafică> reprezintă linii și figuri și <Imagine> reprezintă fotografii și imagini.

### b Valoarea setării

#### <Rezoluție>

Generează o imprimare fină cu margini clare ale textului. Este adecvată pentru imprimarea caracterelor și a liniilor fine.

#### <Gradație>

Generează o imprimare cu gradație fină sau cu muchii fine. Este adecvată pentru imprimarea figurilor sau a graficii ce conține zone de gradație.

### <Compensare de gri>

Configurează o setare, astfel încât datele în negru sau gri ale căror informații de culoare sunt „R = G = B” să fie imprimate utilizând numai tonerul K (negru). Dacă se selectează <Oprit>, datele sunt imprimate utilizând tonerul cu patru culori: CMYK. Această opțiune poate fi specificată pentru fiecare tip de imagine dintr-un document.

<p><b>&lt;Text&gt;</b>                  &lt;Oprit&gt;                  &lt;Pornit&gt; †</p> <p><b>&lt;Grafică&gt;</b>                  &lt;Oprit&gt;                  &lt;Pornit&gt; †</p> <p><b>&lt;Imagine&gt;</b>                  &lt;Oprit&gt;                  &lt;Pornit&gt; †</p>
---



<Meniu> ▶ <Setări funcții> ▶ <Imprimantă> ▶ <Setări imprimantă> ▶ <XPS> ▶ <Compensare de gri> ▶ Selectați tipul de imagine ▶ Selectați <Oprit> sau <Pornit> ▶ 🏠

### <Conversie tonuri de gri> \*1

Specificați modul de imprimare a datelor color în alb-negru.

<p><b>&lt;Text&gt;</b>                  &lt;sRGB&gt;</p>
--

<p>&lt;NTSC&gt; †</p> <p>&lt;RGB uniform&gt;</p> <p><b>&lt;Grafică&gt;</b></p> <p>&lt;sRGB&gt;</p> <p>&lt;NTSC&gt; †</p> <p>&lt;RGB uniform&gt;</p> <p><b>&lt;Imagine&gt;</b></p> <p>&lt;sRGB&gt;</p> <p>&lt;NTSC&gt; †</p> <p>&lt;RGB uniform&gt;</p>
--

 <Meniu> ▶ <Setări funcții> ▶ <Imprimantă> ▶ <Setări imprimantă> ▶ <XPS> ▶ <Conversie tonuri de gri> ▶ Selectați tipul de imagine ▶ Selectați tipul de conversie a tonurilor de gri ▶ 



**a Tipul imaginii**

Selectați obiectul pentru care să se schimbe setarea. <Text> reprezintă litere și caractere, <Grafică> reprezintă linii și figuri și <Imagine> reprezintă fotografii și imagini.

**b Tipul de conversie a tonurilor de gri**

**<sRGB>**

Imprimă alb-negru cu accent pe diferențele de culori, astfel încât să se realizeze o gradație fină.

**<NTSC>**

Imprimă alb-negru, astfel încât imaginea rezultată arată ca o imagine de televizor alb-negru (a sistemului NTSC).

**<RGB uniform>**

Imprimă alb-negru, astfel încât R, G și B sunt convertite uniform la același nivel de gri doar prin utilizarea luminozității ca referință.

**<Economisire hârtie>**

Specificați dacă să se dezactiveze ieșirea unei pagini goale în datele de imprimat.

<p>&lt;Oprit&gt; †</p> <p>&lt;Pornit&gt;</p>
--



<Meniu> ► <Setări funcții> ► <Imprimantă> ► <Setări imprimantă> ► <XPS> ► <Economisire hârtie> ► Selectați <Oprit> sau <Pornit> ► 

## <Selecție PDL (Plug and Play)>

Selectați un limbaj pentru descrierea paginii astfel încât aparatul este detectat ca imprimantă care este compatibilă cu acel limbaj când este conectat la un calculator folosind Plug and Play.

### <Rețea>\*2

Selectați un limbaj pentru descrierea paginii astfel încât aparatul este detectat ca imprimantă care este compatibilă cu acel limbaj când este detectat prin intermediul rețelei.

<UFR II> †  
 <UFR II (V4)>  
 <PCL6>\*1  
 <PCL6 (V4)>\*1  
 <PS>\*1

### <USB>

Selectați un limbaj pentru descrierea paginii astfel încât aparatul este detectat ca imprimantă care este compatibilă cu acel limbaj când este conectat la un calculator prin intermediul USB.

<UFR II> †  
 <UFR II (V4)>  
 <PCL6>\*1  
 <PCL6 (V4)>\*1  
 <PS>\*1

### Model panou tactil



<Meniu> ► <Setări funcții> ► <Imprimantă> ► <Selecție PDL (Plug and Play)> ► Selectați <Rețea> sau <USB> ► Selectați un limbaj pentru descrierea paginii ► <OK> ► Reporniți aparatul

### Model LCD alb-negru



<Meniu> ► <Setări funcții> ► <Imprimantă> ► <Selecție PDL (Plug and Play)> ► Selectați <Rețea> sau <USB> ► Selectați un limbaj pentru descrierea paginii ► Reporniți aparatul



**<UFR II>**

Detectează și conectează aparatul ca imprimantă UFR II.

**<UFR II (V4)>**

Detectează și conectează aparatul ca o imprimantă UFR II care este compatibilă cu XML Paper Specification (XPS).

**<PCL6> \*1**

Detectează și conectează aparatul ca imprimantă PCL6.

**<PCL6 (V4)> \*1**

Detectează și conectează aparatul ca imprimantă PCL6.

**<PS> \*1**

Detectează și conectează aparatul ca imprimantă PS.

## <Primire>

554C-05Y

Sunt listate toate setările aferente primirii de faxuri prin Internet împreună cu descrierile. Setările implicite sunt marcate cu un semn (+).

◀<Setări comune>(P. 423)

◀<Setări I-Fax>(P. 423)

### NOTĂ

#### Asteriscuri (\*)

- Este posibil ca setările marcate cu asterisc (\*) să nu fie afișate în funcție de modelul utilizat, de opțiuni sau de alte elemente ale setării.

## <Setări comune>

Specificați operațiunile care urmează să fie efectuate când volumul de toner din cartuș este insuficient.

### <Cont. imp. cu niv.scăz. cart.>/<Contin. imprim. când niv. cart. e scăz.>

Când se primesc faxuri prin Internet în timp ce nivelul de toner din cartuș este insuficient, acestea nu vor fi imprimate. Totuși, dacă această funcție este activată, puteți imprima în continuare chiar dacă nivelul de toner rămas în cartuș este insuficient.

<Oprit> +  
<Pornit>



<Meniu> ▶ <Setări funcții> ▶ <Primire> ▶ <Setări comune> ▶ <Cont. imp. cu niv.scăz. cart.>/  
<Contin. imprim. când niv. cart. e scăz.> ▶ <Pornit> ▶ 

### IMPORTANT

- Când această funcție este activată, imprimarea faxurilor prin Internet poate fi ștearsă sau neclară. Documentele primite nu vor fi stocate, astfel că nu trebuie să solicitați expeditorului să retrimite documentul dacă acesta este ilizibil.

## <Setări I-Fax>

Configurați setările pentru a imprima documentele fax prin Internet primite.

### <Imprimare ambele fețe> \*

Imprimă documentul primit pe ambele părți ale hârtiei.

<Oprit> +  
<Pornit>



### <Format imprimare RX>

Specificați formatul de hârtie care urmează a fi utilizat la imprimare.

<A4> †  
 <LTR>  
 <LGL>  
 <FOOLSCAP/FOLIO>  
 <OFICIO>  
 <LETTER (Guvern)>/<Government-LTR>  
 <LEGAL (Guvern)>/<Government-LGL>  
 <LEGAL (India)>/<India-LGL>  
 <FOOLSCAP (Australia)>/<AUS-FOOLSCAP>  
 <OFICIO (Brazilia)>/<Brazil-OFICIO>  
 <OFICIO (Mexic)>/<Mexico-OFICIO>



## <Accesare fișiere>

554C-060

Sunt listate toate setările aferente imprimării fișierelor stocate împreună cu descrierile. Setările implicite sunt marcate cu un semn (+).

▶<Setări comune>(P. 425)

▶<Setări suport memorie>(P. 434)

### NOTĂ

#### Asteriscuri (\*)

- Este posibil ca setările marcate cu asterisc (\*) să nu fie afișate în funcție de modelul utilizat, de opțiuni sau de alte elemente ale setării.

## <Setări comune>

Configurați setările implicite pentru imprimarea pe suport de memorie.

### <Accesare setări fișiere stocate>

Puteți modifica setările pentru imprimarea fișierelor pe un dispozitiv de memorie USB și pentru metoda de afișare a acestora.

### <Modificare setări implicite (Imprimare suport memorie)>

Puteți modifica setările implicite asociate imprimării pe suport de memorie. Setările configurate aici sunt utilizate ca setări implicite pentru funcția de imprimare pe suport de memorie. ▶<Modificarea setărilor implicite pentru funcții>(P. 162)

#### Model panou tactil

##### <Hârtie>

<Tavă universală>

<Sertar 1> +

<Sertar 2>\*

##### <Număr de copii>

1 + - 999

##### <Tipărire pe 2-fețe>

<Oprit> +

<Tip carte>

<Tip calendar>

##### <Setare detalii JPEG/TIFF>

<Luminozitate>

Cinci niveluri

<N pe 1>

<Oprit> +

<2 pe 1>

<4 pe 1>

<Tip original>

<Prioritate foto> †

<Prioritate text>

<Semitonuri>

<Gradație>

<Difuziune erori> †

**< Setare detalii PDF>**

<Luminozitate>

Șapte trepte

<N pe 1>

<Oprit> †

<2 pe 1>

<4 pe 1>

<6 pe 1>

<8 pe 1>

<9 pe 1>

<16 pe 1>

<Interval imprimare>

<Toate paginile> †

<Pagini specificate>

<Mărire/Micșorare la format hârtie>

<Oprit> †

<Pornit>

<Mărire zonă de tipărit>

<Oprit> †

<Pornit>

<Imprimare comentarii>

<Oprit>

<Auto> †

<Alte setări>

<Semitonuri>

<Difuziune erori>

<Oprit> †

<Pornit>

<Rezoluție/Gradație>\*

<Text>

<Rezoluție> †

<Gradație>

<Grafică>

<Rezoluție>

<Gradație> †

<Imagine>

<Rezoluție>

<Gradație> †

<Text negru pur>

<Oprit>

<Pornit> †



<Supraimprimare în negru>\*

<Oprit>

<Pornit> †

<Profil sursă RGB>

<sRGB> †

<Gamma 1,5>

<Gamma 1,8>

<Gamma 2,4>

<Niciuna>

<Profil simulare CMYK>

<JapanColor(Canon)>

<U.S. Web Coated v1.00(Canon)>

<Euro Standard v1.00(Canon)>

<Niciuna> †

<Utilizare profil cu tonuri de gri>

<Oprit> †

<Pornit>

<Profil de ieșire>

<Text>

<Normal>

<Foto>

<TR Normal> †

<TR Foto>

<Grafică>

<Normal>

<Foto>

<TR Normal> †

<TR Foto>

<Imagine>

<Normal>

<Foto>

<TR Normal> †

<TR Foto>

<Metodă de combinare>

<Perceptivă> †

<Saturație>

<Colorimetrică>

<Supraimprimare compozit>

<Oprit> †

<Pornit>

<Conversie tonuri de gri>

<sRGB>

<NTSC> †

<RGB uniform>

<Calitate tipărire>

<Densitate>\*

Galben/Magenta/Cyan/Negru

17 trepte

<Reglaj fin>  
     <Galben>/<Magenta>/<Cyan>/<Negru>  
         <Mare>/<Medie>/<Mică>  
             17 Trepte  
 <Economisire toner>  
     <Oprit> †  
     <Pornit>  
 <Gradație>  
     <Mare 1> †  
     <Mare 2>  
 <Reglaj fin densitate>  
     Cinci niveluri  
 <Rezoluție>  
     <1200 dpi>  
     <600 dpi> †  
 <Mod ajustare specială>  
     <Mod 1> †  
     <Mod 2>  
     <Mod 3>  
     <Mod 4>  
     <Mod 5>  
     <Mod 6>  
 <Corecție volum toner>  
     <Standard> †  
     <Prioritate gradație>  
     <Prioritate text>  
 <Control linie>  
     <Prioritate rezoluție> †  
     <Prioritate gradație>  
 <Reglare lățime>  
     <Oprit> †  
     <Pornit>  
         <Text>  
         <Linie>  
         <Text și linie> †  
 <Ajustare avansată>  
     <Ajustare avansată>  
         <Oprit>  
         <Nivel 1> †  
         <Nivel 2>  
     <Aplicare la grafică> \*  
         <Oprit> †  
         <Pornit>  
     <Aplicare la text> \*  
         <Oprit>  
         <Pornit> †  
 <Ajustare gradație>  
     <Ajustare gradație>

<Oprit> †  
<Nivel 1>  
<Nivel 2>  
<Aplicare la grafică> \*  
<Oprit>  
<Pornit> †  
<Aplicare la imagini> \*  
<Oprit>  
<Pornit> †

### Model LCD alb-negru

#### <Număr de copii>

1 † - 999

#### <Mod culoare>

<Color> †

<Alb-Negru>

#### <Hârtie>

<Tavă uv>

<Sertar 1> †

<Sertar 2> \*

#### <Tipărire pe 2-fețe> \*

<Oprit> †

<Tip carte>

<Tip calendar>

#### <Set. detalii JPEG/TIFF>

<N pe 1>

<Oprit> †

<2 pe 1>

<4 pe 1>

<Tip original>

<Prioritate foto> †

<Prioritate text>

<Luminozitate>

5 Trepte

<Semitonuri>

<Gradație>

<Difuziune erori> †

#### <Setare detalii PDF>

<Luminozitate>

7 Trepte

<N pe 1>

<Oprit> †

<2 pe 1>

<4 pe 1>

<6 pe 1>

- <8 pe 1>
- <9 pe 1>
- <16 pe 1>
- <Interval imprimare>
  - <Toate paginile> †
  - <Pagini specificate>
- <Mărire/Micșorare la format hârtie>
  - <Oprit> †
  - <Pornit>
- <Mărire zonă de tipărit>
  - <Oprit> †
  - <Pornit>
- <Imprimare comentarii>
  - <Oprit>
  - <Auto> †
- <Alta>
  - <Semitonuri>
    - <Difuziune erori>
      - <Oprit> †
      - <Pornit>
    - <Rezoluție/Gradație> \*
      - <Text>
        - <Rezoluție> †
        - <Gradație>
      - <Grafică>
        - <Rezoluție>
        - <Gradație> †
      - <Imagine>
        - <Rezoluție>
        - <Gradație> †
  - <Text negru pur>
    - <Oprit>
    - <Pornit> †
  - <Supraimprim. în negru> \*
    - <Oprit>
    - <Pornit> †
  - <Profil sursă RGB>
    - <sRGB> †
    - <Gamma 1,5>
    - <Gamma 1,8>
    - <Gamma 2,4>
    - <Niciuna>
  - <Profil simulare CMYK>
    - <JapanColor (Canon)>
    - <U.S. Web Coated v1.00 (Canon)>
    - <Euro Standard v1.00>
    - <Niciuna> †
  - <Util. prof. tonuri gri>

<Oprit> †  
 <Pornit>  
 <Profil de ieșire>  
   <Text>  
     <Normal>  
     <Foto>  
     <TR Normal> †  
     <TR Foto>  
   <Grafică>  
     <Normal>  
     <Foto>  
     <TR Normal> †  
     <TR Foto>  
   <Imagine>  
     <Normal>  
     <Foto>  
     <TR Normal> †  
     <TR Foto>  
 <Metodă de combinare>  
   <Perceptivă> †  
   <Saturație>  
   <Colorimetrică>  
 <Supraimprim. compozit>  
   <Oprit> †  
   <Pornit>  
 <Conversie ton. de gri>\*  
   <sRGB>  
   <NTSC> †  
   <RGB uniform>  
 <Calitate tipărire>  
   <Densitate>\*  
     <Densitate>  
       <Galben>/<Magenta>/<Cyan>/<Negru>  
       17 trepte  
     <Densitate (Reglaj fin)>  
       <Galben>/<Magenta>/<Cyan>/<Negru>  
       <Mare>/<Mediu>/<Mică>  
       17 trepte  
   <Corecție volum toner>  
     <Standard> †  
     <Prioritate gradație>  
     <Prioritate text>  
   <Economisire toner>  
     <Oprit> †  
     <Pornit>  
   <Gradație>  
     <Mare 1> †  
     <Mare 2>  
   <Reglaj fin densitate>  
     Cinci niveluri

<Rezoluție>  
     <1200 dpi>  
     <600 dpi> †  
 <Mod ajustare specială>  
     <Mod 1> †  
     <Mod 2>  
     <Mod 3>  
     <Mod 4>  
     <Mod 5>  
     <Mod 6>  
 <Control linie>  
     <Prioritate rezoluție> †  
     <Prioritate gradație>  
 <Reglare lățime>  
     <Oprit> †  
     <Pornit>  
         <Text>  
         <Linie>  
         <Text și linie> †  
 <Ajustare avansată>  
     <Ajustare avansată>  
         <Oprit>  
         <Nivel 1> †  
         <Nivel 2>  
     <Aplicare la grafică>\*  
         <Oprit> †  
         <Pornit>  
     <Aplicare la text>\*  
         <Oprit>  
         <Pornit> †  
 <Ajustare gradație>  
     <Ajustare gradație>  
         <Oprit> †  
         <Nivel 1>  
         <Nivel 2>  
     <Aplicare la grafică>\*  
         <Oprit>  
         <Pornit> †  
     <Aplicare la imagini>\*  
         <Oprit>  
         <Pornit> †

**<Setări implicite afișare> \***

Selecțai Previzualizare/Miniatură/Detalii ca metodă de afișare a fișierelor de pe un dispozitiv de memorie USB.

<Examinare>

<Miniatură>

<Detalii> †



<Meniu> ► <Setări funcții> ► <Accesare fișiere> ► <Setări comune> ► <Accesare setări fișiere stocate> ► <Setări implicite afișare> ► Selectați metoda de afișare ►

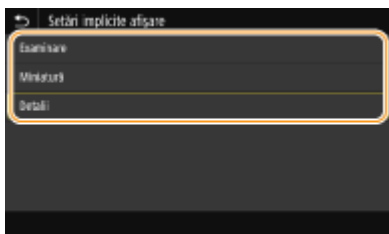

#### <Examinare>

Afișează o previzualizare a imaginii.

#### <Miniatură>

Afișează imagini în miniatură.

#### <Detalii>

Afișează numele fișierelor și datele sub formă de listă.

### <Setări implicite sortare fișiere>

Selectați dacă să afișați fișierele de pe un dispozitiv de stocare USB în ordine ascendentă sau descendentă după numele fișierului sau dată.

<Nume (Crescător)> †

<Nume (Descrescător)>

<Dată/Oră (Crescător)>

<Dată/Oră (Descrescător)>



<Meniu> ► <Setări funcții> ► <Accesare fișiere> ► <Setări comune> ► <Accesare setări fișiere stocate> ► <Setări impl. sortare fișiere> ► Selectați ordinea fișierelor care sunt afișate ►

### <Format afișare nume fișier>

Selectați dacă să afișați text scurt sau lung pentru numele fișierelor stocate pe dispozitive de stocare USB.

<Nume scurt fișier>

<Nume lung fișier> †



<Meniu> ► <Setări funcții> ► <Accesare fișiere> ► <Setări comune> ► <Accesare setări fișiere stocate> ► <Format afișare nume fișier> ► Selectați <Nume scurt fișier> sau <Nume lung fișier> ►



**<Nume scurt fișier>**

Scurtează numele unui fișier la opt caractere. Pentru a diferenția fișiere care au nume similare, la sfârșitul numelui fișierului sunt adăugate numere precum „~1” sau „~2”.

**<Nume lung fișier>**

Pentru Model panou tactil, afișează un nume de fișier cu până la 40 de caractere. Pentru Model LCD alb-negru, afișează un nume de fișier cu până la 20 de caractere.

**NOTĂ:**

- Numărul de caractere descris mai sus nu include caracterele din extensia fișierului, cum ar fi „.jpg”.

**<Setări suport memorie>**

Specificați dacă să se activeze sau să se dezactiveze funcțiile unui dispozitiv de memorie USB.

**<Utilizare funcție imprimare>**

Selectați dacă să permiteți imprimarea informațiilor de pe un dispozitiv de stocare USB când este atașat aparatului. **Restricționarea funcției de imprimare pe dispozitiv USB(P. 278)**

**LBP664Cx**

<Oprit> + <Pornit>
-----------------------

**LBP663Cdw / LBP623Cdw / LBP621Cw**



<Oprit> <Pornit> +
-----------------------



## <Imprimare securizată>

---

554C-061

Specificați dacă să se activeze sau să se dezactiveze Imprimarea securizată (  **Imprimarea prin intermediul Imprimării securizate(P. 179)** ). Setările implicite sunt marcate cu un semn (  ).

### <Utilizare imprimare securiz.>

<Oprit>

<Pornit> 

<Restricționare lucrări imprimantă>

<Oprit> 

<Pornit>

<Timp ștergere tipărire securizată>

10 - 30  până la 240 (min.)

## <Setări gestionare>

554C-062

Element	Descriere
▶<Gestionare utilizator>(P. 437)	Puteți configura setările pentru administrarea utilizatorilor aparatului.
▶<Gestionare dispozitiv>(P. 439)	Puteți administra informațiile despre hardware și operațiuni, precum și diverse date necesare la utilizarea funcțiilor aparatului.
▶<Licență/Altele>/<Setări IU la dist./Actualizare firmware>(P. 443)	Puteți configura setările aferente Remote UI (IU la distanță) și software-ului disponibil pentru aparat.
▶<Gestionare date>(P. 445)	Puteți configura setările pentru utilizarea datelor, cum ar fi datele setărilor aparatului sau efectuarea inițializării datelor.
▶<Setări de securitate>(P. 447)	Puteți configura setările aferente funcției de autentificare a utilizatorului, parolei și criptării.
<Inițializare toate datele/setările>	Restabilește toate datele, inclusiv jurnalele și valorile setărilor la setările implicite. ▶<Inițializarea tuturor datelor/setărilor>(P. 309)

## <Gestionare utilizator>

554C-063

Sunt listate toate setările aferente administrării utilizatorilor aparatului împreună cu descrierile. Setările implicite sunt marcate cu un semn (+).

▶<Setări informații administrator sistem>(P. 437)

▶<Gestionare ID departamente>(P. 437)

### <Setări informații administrator sistem>

Specificați ID sau PIN exclusiv pentru Administratori care au drepturi de acces la <Rețea> și <Setări gestionare>. ID-ul este <ID administrator sistem> și PIN-ul este <PIN administrator sistem>. Puteți înregistra și numele unui Administrator. ▶<Setarea ID-ului și codului PIN al administratorului de sistem>(P. 230)

#### <ID și PIN Administrator Sistem>

Introduceți un număr pentru ID-ul și codul PIN ale administratorului de sistem.

<ID administrator sistem>  
<PIN administrator sistem>

#### <Nume administrator sistem>

Introduceți caractere alfanumerice pentru numele unui administrator.

### <Gestionare ID departamente>

Setați funcția Gestionare ID Departament să controleze accesul la aparat utilizând mai multe ID-uri. ▶<Setarea Gestionare ID departament>(P. 232)

#### Model panou tactil

<Gestionare ID departamente>  
<Oprit> +  
<Pornit>  
<Perm.luc.imp. (ID-uri necun.)>  
<Oprit>  
<Pornit> +

#### Model LCD alb-negru

<Oprit> +  
<Pornit>

## NOTĂ

### Pentru model panou tactil

- Puteți să selectați <Înregistrare/edit.> pentru a înregistra ID-uri de departament și pentru a edita setările ID-urilor înregistrate.
- Puteți selecta <Gestionare numere> pentru a verifica numărul total de pagini pentru lucrările efectuate până acum pe baza unui ID de departament.

### **Pentru model LCD alb-negru**

- Specificați dacă se activează funcția Gestionare ID Departament. Utilizați Remote UI (IU la distanță) pentru a efectua înregistrarea ID-ului de departament sau pentru a verifica stadiul de utilizare a aparatului după ID-ul de departament.

## <Gestionare dispozitiv>

554C-064

Sunt listate toate setările aferente gestionării informațiilor despre hardware și operațiuni, precum și despre gestionarea datelor necesare la utilizarea funcțiilor aparatului împreună cu descrierile. Setările implicite sunt marcate cu un semn (†).

- ▶<Setări informații dispozitiv>(P. 439)
- ▶<Selectare țară/regiune>\*1\*2(P. 439)
- ▶<Afișare jurnal activități>(P. 440)
- ▶<Utilizare NFC>(P. 440)
- ▶<Afișare informații consumabile (IUD/Toner Status)/<Afișare info. consum. (IUD/Toner Status)>(P. 441)
- ▶<Notificare pt. verificare setări hârtie>(P. 441)
- ▶<Canon Genuine Mode>(P. 442)

### NOTĂ

#### Asteriscuri (\*)

- Setările marcate cu „\*1” nu pot fi importate sau exportate.
- Este posibil ca setările marcate cu „\*2” să nu fie disponibile, să varieze sau să aibă diferite valori implicite în funcție de țara sau de regiunea dvs.
- Este posibil ca setările marcate cu „\*3” să nu fie afișate în funcție de modelul utilizat, de opțiuni sau de alte elemente ale setării

### <Setări informații dispozitiv>

Introduceți caractere alfanumerice pentru numele și locația de instalare pentru a identifica aparatul.

<Nume dispozitiv>  
<Locație>



<Meniu> ▶ <Setări gestionare> ▶ <Gestionare dispozitiv> ▶ <Setări informații dispozitiv> ▶ Selectați <Nume dispozitiv> sau <Locație> ▶ Introduceți numele sau locația dispozitivului ( ▶<Introducerea textului(P. 122)> ) ▶ <Aplicare> ▶

### <Selectare țară/regiune> \*1\*2

Specificați țara sau regiunea în care se utilizează aparatul. Setarea implicită poate fi diferită în funcție de setarea aleasă la prima pornire.

<Austria (AT)>	<Olanda (NL)>
<Belarus (BY)>	<Norvegia (NO)>
<Belgia (BE)>	<Polonia (PL)>
<Republica Cehă (CZ)>	<Portugalia (PT)>
<Danemarca (DK)>	<Rusia (RU)>

<Egipt (EG)>	<Arabia Saudită (SA)>
<Finlanda (FI)>	<Slovenia (SI)>
<Franța (FR)>	<Africa de Sud (ZA)>
<Germania (DE)>	<Spania (ES)>
<Grecia (GR)>	<Suedia (SE)>
<Ungaria (HU)>	<Elveția (CH)>
<Irlanda (IE)>	<Ucraina (UA)>
<Italia (IT)>	<Marea Britanie (GB)> †
<Iordania (JO)>	<Alta>
<Luxemburg (LU)>	



<Meniu> ► <Setări gestionare> ► <Gestionare dispozitiv> ► <Selectare țară/regiune> ► Selectați o țară sau o regiune ► 

## <Afișare jurnal activități>

Selectați dacă să se afișeze jurnalele imprimării pe ecranul aparatului.

<Oprit>  
<Pornit> †

### Model panou tactil



<Meniu> ► <Setări gestionare> ► <Gestionare dispozitiv> ► <Afișare jurnal activități> ► Selectați <Oprit> sau <Pornit> ► <OK> ► Reporniți aparatul

### Model LCD alb-negru





<Meniu> ► <Setări gestionare> ► <Gestionare dispozitiv> ► <Afișare jurnal activități> ► Selectați <Oprit> sau <Pornit> ► Reporniți aparatul

## <Utilizare NFC> \*3

Selectați dacă să se permită imprimarea prin atingerea unui dispozitiv mobil cu NFC la semnul NFC de panoul de operare al aparatului.

<Oprit>  
<Pornit> †



<Meniu> ► <Setări gestionare> ► <Gestionare dispozitiv> ► <Utilizare NFC> ► Selectați <Oprit> sau <Pornit> ► 

## <Afișare informații consumabile (IUD/Toner Status)>/<Afișare info. consum. (IUD/Toner Status)>

Setați dacă să se afișeze un buton în Remote UI (IU la distanță) sau în Stare toner pentru accesarea site-ului Web pentru achiziționarea cartușelor de toner. Setări, de asemenea, dacă să se utilizeze Stare toner.

**<Afiș. buton cump. cons. (IUD)>/<Afiș. but. Cumpărare consumabile(IUD)>**  
 <Oprit>  
 <Pornit> †

**<Setări Toner Status>**  
 <Oprit>  
 <Pornit> †  
 <Afiș. buton cump. consumabile>  
 <Oprit>  
 <Pornit> †



<Meniu> ► <Setări gestionare> ► <Gestionare dispozitiv> ► <Afișare informații consumabile (IUD/Toner Status)>/<Afișare info. consum. (IUD/Toner Status)> ► Specificați setările ► 

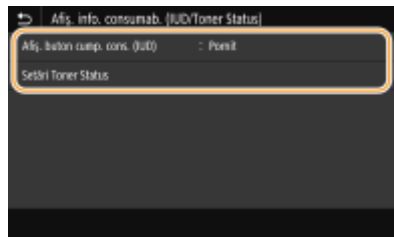

**<Afiș. buton cump. cons. (IUD)>/<Afiș. but. Cumpărare consumabile(IUD)>**  
 Selectați <Oprit> pentru a împiedica afișarea în Remote UI (IU la distanță) a unui buton care accesează site-uri pentru achiziționarea cartușelor de toner.

**<Setări Toner Status>**  
 Dacă nu doriți să utilizați Stare toner, selectați <Oprit>. Pentru a împiedica afișarea în Stare toner a unui buton care accesează site-uri pentru achiziționarea cartușelor de toner, selectați <Pornit>, apoi <Oprit>.

## <Notificare pt. verificare setări hârtie>

Specificați dacă să se afișeze un mesaj care să vă solicite să verificați setările pentru hârtie când încărcați sertarul pentru hârtie în aparat.

<Oprit>  
 <Pornit> †

### Model panou tactil



<Meniu> ► <Setări gestionare> ► <Gestionare dispozitiv> ► <Notif. pt. verificare setări hârtie> ►  
Selectați <Oprit> sau <Pornit> ► <OK> ► Reporniți aparatul

### Model LCD alb-negru



<Meniu> ► <Setări gestionare> ► <Gestionare dispozitiv> ► <Notificare pt. verificare setări  
hârtie> ► Selectați <Oprit> sau <Pornit> ► Reporniți aparatul

## <Canon Genuine Mode>

Modul adecvat atunci când se utilizează cartușe de toner Canon originale.

<Oprit> †  
<Pornit>



<Meniu> ► <Setări gestionare> ► <Gestionare dispozitiv> ► <Canon Genuine Mode> ► Selectați  
<Oprit> sau <Pornit> ► 

## NOTĂ

- Dacă este necesar, reprezentantul de service poate modifica setarea. Dacă acest articol nu se afișează, contactați administratorul aparatului.



## <Licență/Altele>/<Setări IU la dist./Actualizare firmware>

554C-065

Sunt listate toate setările aferente software-ului și opțiunilor sistemului disponibile pentru aparat, precum și Licenței de înregistrare împreună cu descrierile. Setările implicite sunt marcate cu un semn (†).

▶<Înregistrare licență>\*1\*2(P. 443)

▶<Setări IU la distanță>(P. 443)

▶<Actualizare firmware>(P. 444)

### NOTĂ

#### Asteriscuri (\*)

- Setările marcate cu „\*1” nu pot fi importate sau exportate.
- Este posibil ca setările marcate cu „\*2” să nu fie afișate în funcție de modelul utilizat, de opțiuni sau de alte elemente ale setării.

### <Înregistrare licență>\*1 \*2

Introduceți cheia de licență pentru o opțiune de sistem care poate fi utilizată pe aparat. ▶<Înregistrarea licenței(P. 513)

### <Setări IU la distanță>\*1

Configurați setările pentru utilizarea caracteristicii Remote UI (IU la distanță). Utilizând Remote UI (IU la distanță) aveți posibilitatea să configurați setările aparatului dintr-un browser Web.

#### <IU la distanță>/<Utilizare IU la dist.>

Selectați dacă se utilizează Remote UI (IU la distanță) (▶<Dezactivarea Remote UI (IU la distanță)(P. 281) ). Când se utilizează Remote UI (IU la distanță), puteți specifica și dacă să se utilizeze comunicarea criptată TLS (▶<Configurarea cheii și a certificatului TLS(P. 252) ).

#### Model panou tactil

##### <Utilizare IU la distanță>

<Oprit>

<Pornit> †

<Utilizare TLS>

<Oprit> †

<Pornit>

#### Model LCD alb-negru

<Oprit>

<Pornit> †

<Utilizare TLS>

<Oprit> †  
<Pornit>

### Model panou tactil



<Meniu> ► <Setări gestionare> ► <Licență/Altele> ► <Setări IU la distanță> ► <IU la distanță>  
► Selectați <Pornit> în <Utilizare IU la distanță> ► Selectați <Oprit> sau <Pornit> în <Utilizare  
TLS> ► <Aplicare> ► <OK> ► Reporniți aparatul

### Model LCD alb-negru



<Meniu> ► <Setări gestionare> ► <Setări IU la dist./Actualizare firmware> ► <Setări IU la distanță>  
► <Utilizare IU la distanță> ► <Pornit> ► Selectați <Oprit> sau <Pornit> ► Reporniți aparatul

### <Restricționare acces>/<Setări securitate acces IU la distanță>

Specificați dacă este necesară introducerea unui cod PIN pentru accesul la Remote UI (IU la distanță). Setări un PIN de până la 7 cifre. Toți utilizatorii folosesc același PIN. **►Setarea unui cod PIN pentru Remote UI (IU la distanță)(P. 238)**

<Oprit> †

<Pornit>  
<PIN acces IU la distanță>



<Meniu> ► <Setări gestionare> ► <Licență/Altele>/<Setări IU la dist./Actualizare firmware>  
► <Setări IU la distanță> ► <Restricționare acces>/<Setări securitate acces IU la  
distanță> ► <Pornit> ► Introduceți un cod PIN ► <Aplicare> ► Introduceți codul PIN (Confirmați)  
► <Aplicare> ► 

### <Actualizare firmware> \*1

Selectați cum să instalați actualizările de firmware în funcție de mediul aparatului. **►Actualizarea firmware-ului(P. 305)**

<Prin PC>  
<Prin internet>  
<Informații versiune>

## <Gestionare date>

554C-066

Sunt listate setările pentru utilizarea setărilor aparatului și pentru inițializarea datelor împreună cu descrierile. Setările implicite sunt marcate cu un semn (+).

- ▶<Import/Export>\*(P. 445)
- ▶<Act. Prod. Ext'd Survey Prog.>/<Activare Product Extended Survey Program>(P. 446)
- ▶<Inițializare cheie și certificat>(P. 446)
- ▶<Inițializare meniu>(P. 446)

### NOTĂ

#### Asteriscuri (\*)

- Setările marcate cu un asterisc (\*) nu se pot importa sau exporta.

### <Import/Export>\*

Puteți importa și exporta diverse setări ale aparatului utilizând un dispozitiv de memorie USB. Pentru mai informații despre dispozitivele de memorie USB disponibile și despre modul de introducere/scoatere a unui dispozitiv de memorie USB, consultați ▶<Utilizarea unui dispozitiv de memorie USB(P. 166) .

<Import>  
<Export>

#### Import



<Meniu> ▶ <Setări gestionare> ▶ <Gestionare date> ▶ <Import/Export> ▶ <Import> ▶ <Da>  
▶ Introduceți parola ▶ <Aplicare>

#### Export



<Meniu> ▶ <Setări gestionare> ▶ <Gestionare date> ▶ <Import/Export> ▶ <Export> ▶ Introduceți parola ▶ <Aplicare> ▶ Introduceți parola (Confirmați) ▶ <Aplicare>

### NOTĂ

#### La efectuarea importului

- Aparatul repornește automat după terminarea procesului de import.

## <Act. Prod. Ext'd Survey Prog.>/<Activare Product Extended Survey Program>

Activați sau dezactivați Product Extended Survey Program (un program pentru supravegherea utilizării aparatului).

<Oprit>  
<Pornit> †

### Model panou tactil



<Meniu> ► <Setări gestionare> ► <Gestionare date> ► <Act. Prod. Ext'd Survey Prog.> ► Selectați <Oprit> sau <Pornit> ► <OK> ► Reporniți aparatul

### Model LCD alb-negru



<Meniu> ► <Setări gestionare> ► <Gestionare date> ► <Activare Product Extended Survey Program> ► Selectați <Oprit> sau <Pornit> ► Reporniți aparatul

## <Inițializare cheie și certificat> \*

Selectați restabilirea [Key and Certificate Settings] și [CA Certificate Settings] la setările implicite din fabrică. ► **Inițializarea cheii și a certificatului(P. 308)**

## <Inițializare meniu> \*

Selectați să restabiliți setările listate mai jos la cele setate implicit. Puteți restabili toate setările listate mai jos dintr-o dată sau puteți restabili fiecare setare în parte. ► **Inițializarea meniului(P. 308)**

<Preferințe>  
<Reglare/Întreținere>  
<Setări funcții>  
<Setări gestionare>  
<Inițializare tot>

## <Setări de securitate>

554C-067

Sunt listate toate setările aferente funcției de autentificare și criptării împreună cu descrierile. Setările implicite sunt marcate cu un semn (+).

- ▶ <Setări autentificare/parolă>(P. 447)
- ▶ <Setări criptare>(P. 448)
- ▶ <Verificare sistem la pornire>(P. 448)

### <Setări autentificare/parolă>

Puteți reîntări securitatea funcției de autentificare.

#### <Setări funcție autentificare>

Configurați funcțiile de securitate pentru autentificarea utilizatorului.

#### <Blocare>/<Setări blocare>

Când un utilizator nu reușește autentificarea, specificați dacă să se dezactiveze funcția de conectare temporară a utilizatorului la aparat (blocare). Când se selectează <Pornit>, specificați câte erori consecutive sunt permise înainte de activarea blocării și, de asemenea, timpul necesar înainte ca un utilizator să se poată reconecta după blocare.

##### <Activare blocare>

<Oprit> +

<Pornit>

<Limită blocare>

1 + - 10 (ori)

<Perioadă blocare>

1 + - 60 (min.)

#### Model panou tactil



<Meniu> ▶ <Setări gestionare> ▶ <Setări de securitate> ▶ <Setări autentificare/parolă> ▶ <Setări funcție autentificare> ▶ <Blocare> ▶ Selectați <Pornit> în <Activare blocare> ▶ Specificați fiecare element al setării ▶ <Aplicare> ▶ <OK> ▶ Reporniți aparatul

#### Model LCD alb-negru



<Meniu> ▶ <Setări gestionare> ▶ <Setări de securitate> ▶ <Setări autentificare/parolă> ▶ <Setări funcție autentificare> ▶ <Setări blocare> ▶ <Activare blocare> ▶ <Pornit> ▶ Specificați fiecare element al setării ▶ Reporniți aparatul

### IMPORTANT:

- Această opțiune nu este aplicată conectării ce utilizează ID-ul de departament.

## <Setări criptare>

Configurați o setare pentru dezactivarea unei criptări slabe sau cheia și certificarea ce utilizează o criptare slabă.

<Interz. utiliz. cript. slabă.>/<Interzicere utilizare criptare slabă>  
 <Oprit> †  
 <Pornit>  
 <Interz.cheie/cert. crip.slabă.>/<Interz. cheie/certif. cu cript. slabă>  
 <Oprit> †  
 <Pornit>

### Model panou tactil



<Meniu> ► <Setări gestionare> ► <Setări de securitate> ► <Setări criptare> ► Selectați <Pornit> în <Interz. utiliz. cript. slabă.> ► Selectați <Oprit> sau <Pornit> în <Interz.cheie/cert. crip.slabă> ► <Aplicare> ► <OK> ► Reporniți aparatul

### Model LCD alb-negru



<Meniu> ► <Setări gestionare> ► <Setări de securitate> ► <Setări criptare> ► <Interzicere utilizare criptare slabă> ► <Pornit> ► <Interz. cheie/certif. cu cript. slabă> ► Selectați <Oprit> sau <Pornit> ► Reporniți aparatul

## <Verificare sistem la pornire>

La pornirea aparatului sau când se execută o aplicație (din Application Library (Biblioteca de aplicații)), se efectuează o verificare pentru a determina dacă sistemul sau aplicația au fost modificate. Dacă se detectează o modificare, aparatul intră într-o stare de așteptare a unei actualizări de firmware. În acest caz, efectuați o operație de actualizare de firmware, de la un computer. ► **Actualizarea firmware-ului(P. 305)**

<Oprit> †  
 <Pornit>



<Meniu> ► <Setări gestionare> ► <Setări de securitate> ► <Verificare sistem la pornire> ► <Pornit> ► <Da> (OK) ► Aparatul repornește automat

## IMPORTANT

- Dacă după o perioadă nu se afișează nimic, este posibil ca recuperarea sistemului să fie imposibilă. În acest caz, contactați dealerul local autorizat Canon sau apelați linia de asistență Canon.
- Dacă o aplicație instalată după livrarea aparatului din fabrică s-a modificat, aceasta trebuie să fie reînaltată pe aparat.

# Întreținere

<b>Întreținere</b> .....	450
<b>Curățarea regulată</b> .....	452
Curățarea exterioară .....	453
Curățarea unității de fixare .....	454
Curățarea curelei de transmisie (ITB) .....	457
<b>Înlocuirea cartușului de toner</b> .....	458
<b>Verificarea volumului disponibil de consumabile</b> .....	464
<b>Mutarea aparatului</b> .....	465
<b>Ajustarea calității imaginii</b> .....	467
Ajustarea gradației .....	468
Corectarea „Dezacordului culorilor imprimate” .....	470
Ajustarea poziției de imprimare .....	471
<b>Vizualizarea valorii contorului</b> .....	473
<b>Imprimarea rapoartelor și a listelor</b> .....	474
<b>Consumabile</b> .....	479

# Întreținere

554C-068

Acest capitol descrie întreținerea aparatului, inclusiv cum să curățați aparatul și cum să reglați calitatea de imprimare.

## ■ Curățarea de bază



▶ Curățarea regulată(P. 452)

## ■ Înlocuirea materialelor consumabile

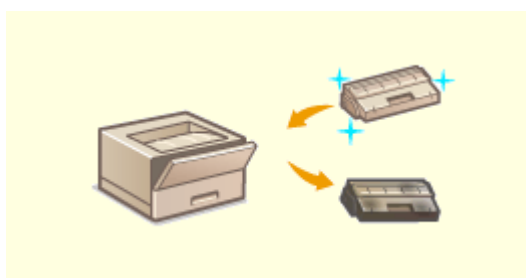

▶ Înlocuirea cartușului de toner(P. 458)



▶ Verificarea volumului disponibil de consumabile(P. 464)



▶ Consumabile(P. 479)

## ■ Ajustarea și configurarea aparatului

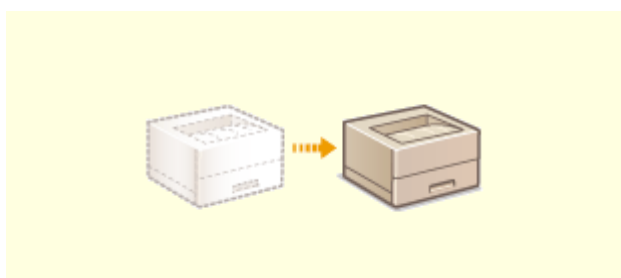



▶ **Mutarea aparatului(P. 465)**

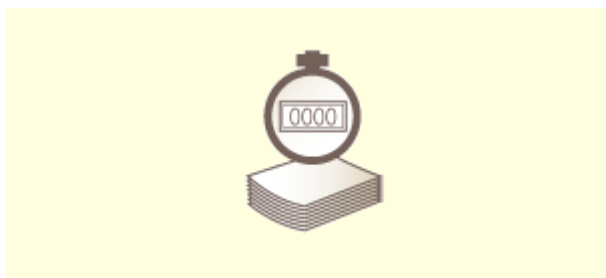

▶ **Vizualizarea valorii contorului(P. 473)**

▶ **Ajustarea calității imaginii(P. 467)**



▶ **Imprimarea rapoartelor și a listelor(P. 474)**

## Curățarea regulată

---

554C-069

Curățați aparatul în mod regulat pentru a preveni deteriorarea calității la imprimare și pentru a vă asigura că folosiți aparatul în siguranță și cu ușurință.

### Unde să curățați

---



**a** Exteriorul aparatului și fantele de ventilație

▶ **Curățarea exterioară(P. 453)**

**b** Ansamblu intern pentru fixare și curea de transmisie

▶ **Curățarea unității de fixare(P. 454)**

▶ **Curățarea curelei de transmisie (ITB)(P. 457)**

## Curățarea exterioară

---

554C-06A

Curățați exteriorul aparatului, în special în jurul fanțelor pentru ventilație, în mod regulat pentru a păstra aparatul în condiții bune.

### 1 Opriți aparatul și deconectați cablul de alimentare de la priza de c.a.

- Când opriți aparatul, informațiile care așteaptă să fie imprimate sunt șterse.

### 2 Curățați exteriorul aparatului și fanțele de ventilație.

- Folosiți o cârpă moale umedă și stoarsă bine sau o soluție de detergent cu apă.
- Pentru a localiza fanțele de ventilație, consultați **Partea frontală(P. 89)** .



### 3 Așteptați ca exteriorul aparatul să se usuce complet.

### 4 Reconectați cablul de alimentare și porniți aparatul.

## Curățarea unității de fixare

554C-06C

Dacă ansamblul de fixare este murdar, rezultatul imprimării se poate păta. Pentru a curăța unitatea de fixare, respectați procedura următoare. Nu puteți curăța unitatea de fixare în timp ce aparatul are documente în lista de așteptare pentru imprimare. Pentru a curăța unitatea de fixare, aveți nevoie de hârtie simplă A4 sau Letter. Puneți hârtia în sertar sau în tava universală înainte de a realiza următoarea procedură. **▶ Încărcarea hârtiei(P. 127)**

▶ Pentru LBP664Cx / LBP663Cdw(P. 454)

▶ Pentru LBP623Cdw / LBP621Cw(P. 455)

### NOTĂ

- Înainte de curățare, asigurați-vă că există toner suficient în cartușele de toner. **▶ Verificarea volumului disponibil de consumabile(P. 464)**

### Pentru LBP664Cx / LBP663Cdw



Puteți alege una din două modalități de curățare, în funcție de modul în care se pătează hârtia. Pentru a curăța unitatea de fixare, efectuați mai întâi <Curățare ansamblu de fixare (Reducere pete partea din spate a hârtiei)>/ <Curăț.ans.fix. (Red.pete partea din sp.)>. Dacă această operație nu are niciun efect, încercați <Curățare ansamblu de fixare>.

#### ■ Curățare ansamblu de fixare (Reducere pete partea din spate a hârtiei)

### NOTĂ

- Curățarea va fi mai eficientă dacă este efectuată la aproximativ o oră după finalizarea sesiunii anterioare de imprimare.
- De asemenea, puteți configura efectuarea automată a curățării, la un interval de timp eficient. **▶ <Curățare automată ansamblu fixare>(P. 361)**

- 1** Selectați <Meniu> din ecranul Pornire. **▶ Ecranul Pornire(P. 109)**
- 2** Selectați <Reglare/Întreținere> ▶ <Întreținere>.
- 3** Selectați <Curățare ansamblu de fixare (Reducere pete partea din spate a hârtiei)>/ <Curăț.ans.fix. (Red.pete partea din sp.)>.
- 4** Verificați dacă în aparat este încărcată hârtie cu dimensiunile și de tipul afișate pe ecran.
- 5** Selectați <OK> ▶ <Start>.

- La model LCD alb-negru, apăsați .
- ➡ Începe curățarea. Când apare un mesaj care vă înștiințează de finalizarea curățării, apăsați  pentru a reveni la ecranul Pornire.
  - După ce <Curățare ansamblu de fixare (Reducere pete partea din spate a hârtiei)/<Curăț.ans.fix. (Red.pete partea din sp.)> s-a finalizat, aparatul va scoate o coală albă de hârtie. Dacă simptomele nu se îmbunătățesc, efectuați și <Curățare ansamblu de fixare>.

## ■ Curățare ansamblu de fixare



**1** Selectați <Meniu> din ecranul Pornire. ➡ Ecranul Pornire(P. 109)

**2** Selectați <Reglare/Întreținere> ► <Întreținere>.

**3** Selectați <Curățare ansamblu de fixare>.

**4** Verificați dacă în aparat este încărcată hârtie cu dimensiunile și de tipul afișate pe ecran.

**5** Selectați <OK> ► <Start>.

- La model LCD alb-negru, apăsați .
- ➡ Începe curățarea. Când apare un mesaj care vă înștiințează de finalizarea curățării, apăsați  pentru a reveni la ecranul Pornire.
  - După ce <Curățare ansamblu de fixare> s-a finalizat, aparatul va scoate o coală de hârtie cu un model imprimat.

Pentru LBP623Cdw / LBP621Cw

## ■ Curățare ansamblu de fixare



**1** Selectați <Meniu> din ecranul Pornire. ➡ Ecranul Pornire(P. 109)

**2** Selectați <Reglare/Întreținere> ► <Întreținere>.

**3** Selectați <Curățare ansamblu de fixare>.

**4** Verificați dacă în aparat este încărcată hârtie cu dimensiunile și de tipul afișate pe ecran.

## 5 Selectați <OK> ► <Start>.

- La model LCD alb-negru, apăsați .
- ▢► Începe curățarea. Când apare un mesaj care vă înștiințează de finalizarea curățării, apăsați  pentru a reveni la ecranul Pornire.
  - După ce <Curățare ansamblu de fixare> s-a finalizat, aparatul va scoate o coală de hârtie cu un model imprimat.

## Curățarea curelei de transmisie (ITB)

---

554C-06E

Murdăria se poate lipi pe cureaua de transmisie din aparat și poate determina deteriorarea calității de imprimare. Pentru a curăța cureaua de transmisie, efectuați procedura următoare. Rețineți că nu puteți curăța cureaua de transmisie în timp ce aparatul are documente în lista de așteptare pentru imprimare.

**1** Selectați <Meniu> din ecranul Pornire.  Ecranul Pornire(P. 109)

**2** Selectați <Reglare/Întreținere>  <Întreținere>.

**3** Selectați <Curățare ITB>.

**4** Selectați <Start>.

► Începe curățarea. Când apare un mesaj care vă înștiințează de finalizarea curățării, apăsați  pentru a reveni la Pornire.

# Înlocuirea cartușului de toner

554C-06F

Pe afișaj apare un mesaj de avertizare atunci când cantitatea de toner din cartuș este insuficientă sau când imprimarea nu mai este posibilă din cauza deteriorării calității tonerului. Rețineți că, dacă veți continua să imprimați fără a rezolva problema, se va observa o scădere a calității de imprimare. Puteți verifica pe ecran nivelul de toner disponibil în cartușe ( ▶ **Verificarea volumului disponibil de consumabile(P. 464)** ).

- ▶ **Când apare un mesaj(P. 458)**
- ▶ **Când documentele imprimate au o calitate slabă(P. 460)**
- ▶ **Procedura de înlocuire a cartușului de toner(P. 460)**

## Când apare un mesaj

Mesajul care este afișat depinde de nivelul de toner disponibil în cartușe. În funcție de ce mesaj este afișat, pregătiți un nou cartuș de toner ( ▶ **Consumabile(P. 479)** ) sau înlocuiți cartușul de toner curent cu unul nou ( ▶ **Procedura de înlocuire a cartușului de toner(P. 460)** ).

## NOTĂ

- Acolo unde în descrierea de mai jos apare „XXXX”, culoarea cartușului de toner negru, galben, magenta sau cyan apare în mesajul de pe aparat.

### <Pregătiți cartușul.>/<Pregătiți cartușul XXXX.>

Acest mesaj vă anunță că un cartuș toner trebuie înlocuit în curând. Asigurați-vă că aveți pregătit un cartuș toner pentru înlocuire. Înlocuiți cartușul toner dacă vedeți acest mesaj înainte de a începe să imprimați o lucrare mare.

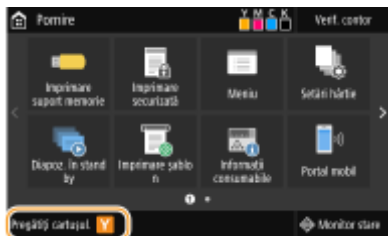

## NOTĂ

### Când este afișat un mesaj

- Când imprimați, puteți continua imprimarea documentului original.
- Dacă se afișează un mesaj pentru cartușul de toner negru în timp ce este primit un fax prin Internet, aparatul nu imprimă ca să se evite imprimarea neclară. Pentru a continua imprimarea chiar dacă nivelul de toner rămas în cartuș este scăzut, setați <Cont. imp. cu niv.scăz. cart.>/<Contin. imprim. când niv. cart. e scăz.> la <Pornit>. ▶ <Cont. imp. cu niv.scăz. cart.>/<Contin. imprim. când niv. cart. e scăz.>(P. 423)

### Specificați când să se afișeze un mesaj

- Puteți seta orice valoare ca procentaj pentru nivelul de toner disponibil în cartuș care să declanșeze un mesaj. ▶ <Afiș. contor. pt. preg. cart.>/<Afișare contor. pt. notif. preg. cartuș>(P. 315)



## <Nivel scăzut cartuş>

Acest mesaj vă anunță că un cartuş toner trebuie înlocuit în curând. Asigurați-vă că aveți pregătit un cartuş de toner pentru înlocuire. Înlocuiți cartuşul toner dacă vedeți acest mesaj înainte de a începe să imprimați o lucrare mare. Apare când <Acțiune la avertizare> este setată la <Oprire imprimare> ( ▶<Acțiune la avertizare>(P. 316) ).



### <Afişare paşi înlocuire cartuş>/<Afişare etape restabilire>

Afişează procedura pentru înlocuirea unui cartuş de toner. Urmați instrucțiunile de pe ecran pentru a înlocui cartuşul de toner.

### <Continuare imprimare>

Puteți încheia o stare de oprire a imprimării și să continuați imprimarea.

## NOTĂ:

- Dacă se afișează un mesaj pentru cartuşul de toner negru în timp ce este primit un fax prin Internet, aparatul nu imprimă ca să se evite imprimarea neclară. În schimb, datele primite se stochează în memorie. Pentru a continua imprimarea chiar dacă nivelul de toner rămas în cartuş este scăzut, setați <Cont. imp. cu niv.scăz. cart.>/<Contin. imprim. când niv. cart. e scăz.> la <Pornit>. ▶<Cont. imp. cu niv.scăz. cart.>/<Contin. imprim. când niv. cart. e scăz.>(P. 423)

## NOTĂ

### Specificați când să se afișeze un mesaj

- Puteți seta orice valoare ca procentaj pentru nivelul de toner disponibil în cartuş care să declanșeze un mesaj. ▶<Afiş. contor. pt. preg. cart.>/<Afişare contor. pt. notif. preg. cartuş>(P. 315)

## <Durată de viaţă cart. terminată.>/<Dur.viaţă cart.term.>

Acest mesaj, care apare cu culoarea cartuşului toner, vă avertizează că un cartuş toner a ajuns la sfârșitul vieții. Se recomandă să înlocuiți cartuşul cu unul nou. Puteți continua imprimarea, dar calitatea imprimării nu poate fi garantată.

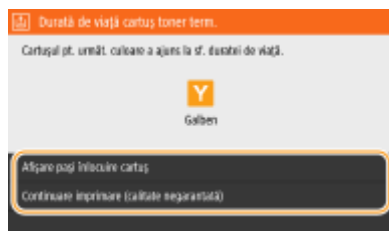

### <Afişare paşi înlocuire cartuş>/<Afişare etape restabilire>

Afişează procedura pentru înlocuirea unui cartuş de toner. Urmați instrucțiunile de pe ecran pentru a înlocui cartuşul de toner.

### <Continuare imprimare (calitate negarantată)>/<Contin. tipărire (calitate negarantată)>

Puteți continua imprimarea, însă este posibil ca aparatul să funcționeze defectuos.

**<Imposibil de imprimat. Poate e introdus un cartuș non-Canon sau contrafăcut.>/**

**<Imposibil de imprimat. Posibil să se utilizeze un cartuș non-Canon sau contrafăcut.>**

Acest mesaj vă notifică faptul că este posibil ca aparatul să nu mai imprime la calitate optimă. Se recomandă să înlocuiți acest cartuș cu unul nou.

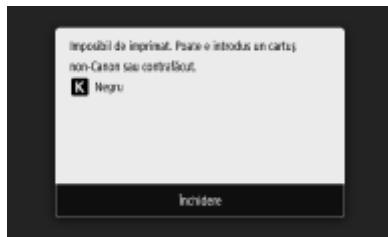

## IMPORTANT

- Când se afișează acest mesaj, imprimarea nu mai poate continua. ➤<Canon Genuine Mode>(P. 442)

## Când documentele imprimate au o calitate slabă

Dacă documentele imprimate încep să prezinte oricare dintre următoarele caracteristici, unul dintre cartușele de toner este consumat. Înlocuiți cartușul de toner aproape gol, chiar dacă nu se afișează niciun mesaj. ➤<Procedura de înlocuire a cartușului de toner>(P. 460)

Apar dungi/imprimarea este neregulată



Parțial estompat



Densitate inegală



Apar pete albe



Apar pete sau stropi de toner



Spațiul liber din documentele originale devine gri în documentele imprimate



## Procedura de înlocuire a cartușului de toner

Urmați procedura de mai jos pentru a înlocui cartușul de toner.

### 1 Deschideți capacul frontal.

LBP664Cx / LBP663Cdw



LBP623Cdw / LBP621Cw

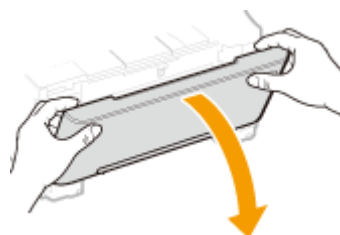

**2** Scoateți tava cartușului.

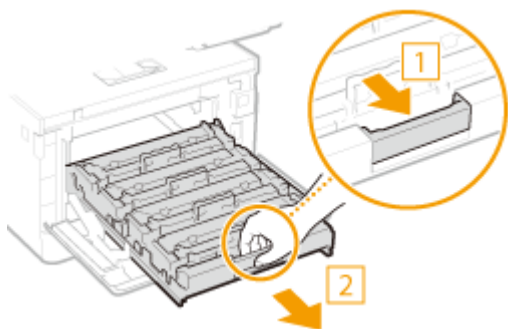

**3** Trageți cartușul de toner țină drept în sus și afară din aparat.

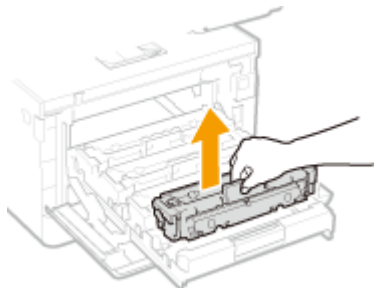

**4** Scoateți cartușul de toner de înlocuit din materialul de ambalare.

- 1** Trageți inelul materialului de ambalare pe un loc plan.

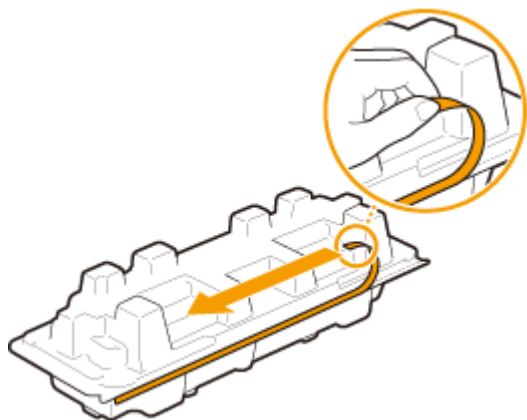

- 2** Trageți afară cartușul de toner.

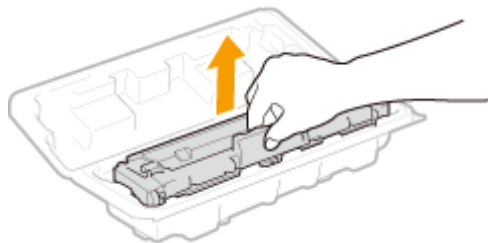

- 5** Agitați cartușul de toner de 5 sau 6 ori, conform imaginii de mai jos, pentru a distribui tonerul uniform în interiorul cartușului.

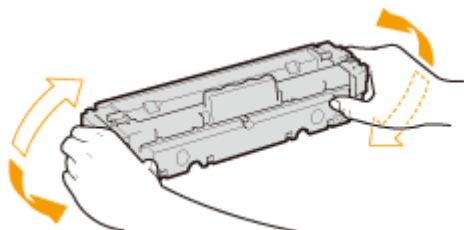

**IMPORTANT:**

- Nu atingeți suprafața tamburului din partea de jos a cartușului de toner.

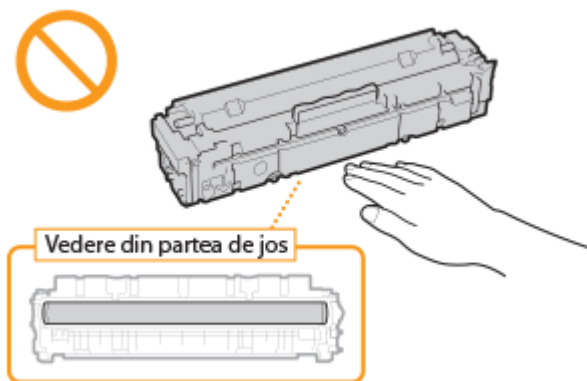

- 6** Instalați cartușul de toner.

- Fiecare culoare a cartușului de toner are propriul slot în tava cartușului de toner, iar această tavă este indicată cu eticheta color corespunzătoare ( **a** ). Așezați cartușul de toner în slotul corespunzător culorii.

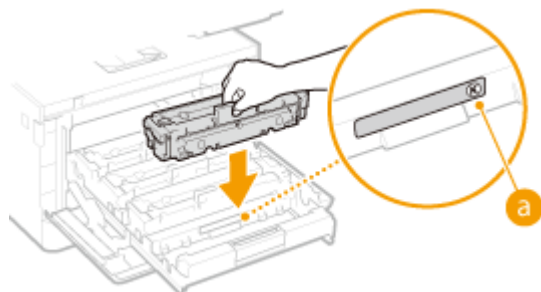

**IMPORTANT:**

- Suprafața inferioară a cartușului de toner este expusă; prin urmare, fiți atent să nu loviți cartușul de toner de cadrul slotului la introducerea acestuia în slot.

- 7** Împingeți înapoi tava cartușului de toner și închideți capacul frontal.

- Imediat după închiderea capacului frontal, începe ajustarea rapidă ( **▶Ajustare rapidă(P. 468)** ).

LEGĂTURI

---

▶ **Consumabile(P. 479)**



## Verificarea volumului disponibil de consumabile

---

554C-06H

Utilizați procedura de mai jos pentru a verifica nivelul de toner disponibil în cartușe. Este important în special să verificați dacă trebuie să aveți pregătit un cartuș nou de toner înainte de a începe o lucrare mare de imprimare.



<Monitor stare> (  ) ▶ <Informații dispozitiv>/<Situație aparat> ▶ <Informații cartuș>/<Nivel cartuș> ▶ Verificarea nivelului de toner disponibil în cartușe ▶ 

### NOTĂ

- Nivelul de toner disponibil afișat în cartuș poate fi utilizată doar ca ghid și poate diferi de nivelul real.

### LEGĂTURI

---

▶ **Înlocuirea cartușului de toner(P. 458)**

▶ **Consumabile(P. 479)**

# Mutarea aparatului

554C-06J

Aparatul este greu. Respectați procedura de mai jos la mutarea aparatului pentru a evita rănirea și, de asemenea, citiți măsurile de siguranță înainte de a începe. **▶Instrucțiuni importante de siguranță(P. 2)**

## 1 Opriți aparatul și computerul.

- Când opriți aparatul, informațiile care așteaptă să fie imprimate sunt șterse.

## 2 Deconectați cablurile de la aparat în ordine numerică după cum se arată în imaginea de mai jos.

- Situația în care cablurile cu „\*” sunt conectate depinde de mediul dvs.

- 1 Fișă de alimentare
- 2 Cordon de alimentare
- 3 Tastatură USB\*
- 4 Cablu USB\*
- 5 Cablu LAN\*

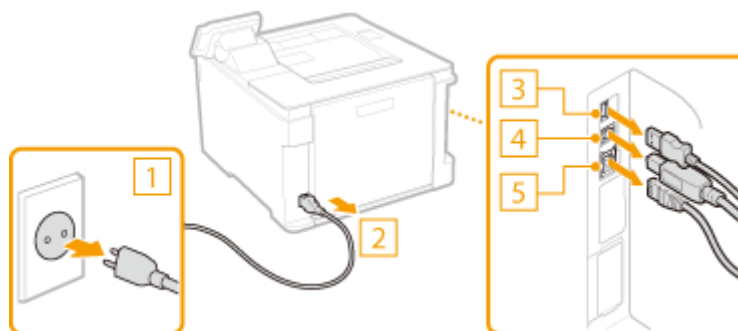

## 3 La transportarea aparatului pe o distanță lungă, scoateți cartușele de toner. ▶ Procedura de înlocuire a cartușului de toner(P. 460)

## 4 Trageți în afară sertarul pentru hârtie până când se oprește și scoateți-l ridicând partea frontală a acestuia.

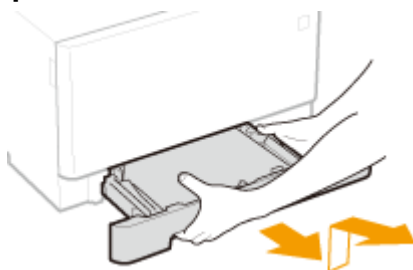

## 5 Închideți toate capacele deschise și tava multifuncțională și mutați aparatul într-o nouă locație.

- Aparatul este greu ( ▶Unitatea principală(P. 495) ). Dacă utilizați LBP664Cx / LBP663Cdw, asigurați-vă că mutați aparatul cu ajutorul a două sau mai multe persoane.
- Țineți de mânerle de ridicare și ridicați aparatul. Dacă ați atașat cassette feeding module opțional, lăsați cassette feeding module pe podea și mutați-l după ce mutați unitatea principală a aparatului.

**LBP664Cx / LBP663Cdw**

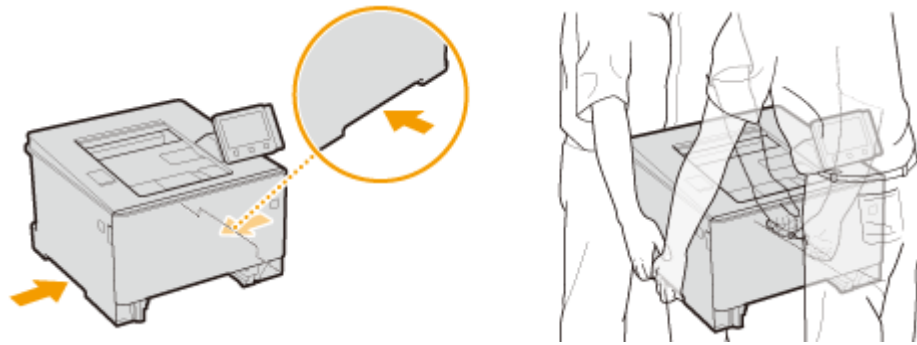

**LBP623Cdw / LBP621Cw**

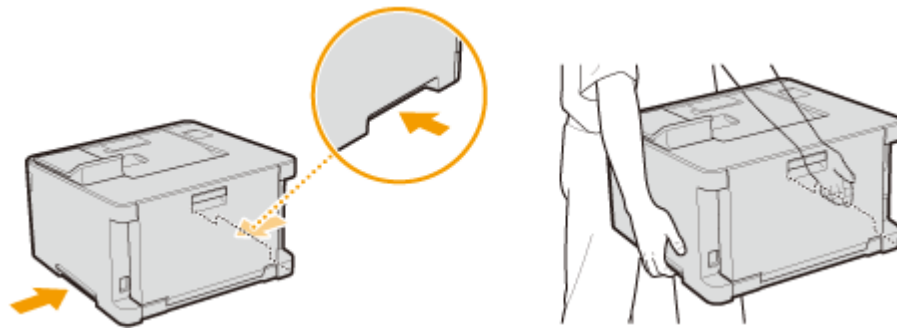

## **6** Poziționați cu atenție aparatul la noul loc de instalare.

- Pentru informații despre modul de instalare a aparatului după mutarea acestuia, consultați „Punerea în funcțiune”. ➤ **Manualele și conținutul acestora (P. 515)**



## Ajustarea calității imaginii

---

554C-06K

Dacă rezultatele la imprimare nu sunt mulțumitoare, precum o calitate scăzută a imaginilor, reproducerea slabă a originalelor sau dezacordul culorilor imprimate, încercați ajustările de mai jos.

### ■ Ajustarea automată a gradației

Dacă densitatea sau luminozitatea culorilor din documentele imprimate și originale sunt diferite, efectuați <Reglare auto gradație> pentru a îmbunătăți reproducerea culorilor. ➤ **Ajustarea gradației(P. 468)**

### ■ Corecți dezacordul culorilor imprimate

Dacă în documentele imprimate culorile sunt șterse, efectuați <Corect. eroare culori imprim.>. Această problemă poate fi cauzată de dezacordul culorilor. ➤ **Corectarea „Dezacordului culorilor imprimate”(P. 470)**

### ■ Ajustarea poziției de imprimare

Puteți ajusta poziția de imprimare când imaginea imprimată este strâmbă sau când o parte a imaginii este în afara ariei de imprimare. ➤ **Ajustarea poziției de imprimare(P. 471)**

## Ajustarea gradației

554C-06L

Gradația se referă la nuanțele de culoare la trecerea de la întunecat la luminos. Cu cât sunt mai multe nuanțe în gradația culorilor care sunt imprimate, cu atât va arăta mai natural documentul imprimat. Dacă reproducerea culorilor este slabă și densitatea și luminozitatea documentelor imprimate diferă de cele originale, realizați ajustarea necesară (calibrarea).

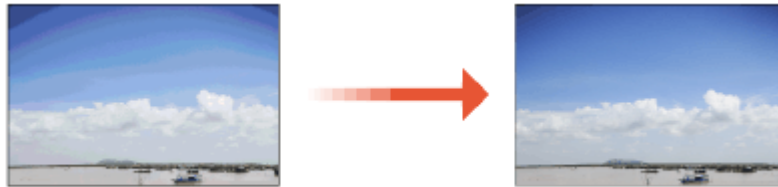

### IMPORTANT

- Calibrarea frecventă poate afecta durata de viață a cartușelor de toner.
- Atunci când cantitatea de toner rămasă în cartuș este scăzută, efectuarea calibrării poate afecta balanța de culoare. Dacă acest fenomen apare de fapt după calibrare, se recomandă să înlocuiți toate cartușele care au o cantitate redusă de toner. ► **Verificarea volumului disponibil de consumabile(P. 464)**

### NOTĂ

- Aparatul efectuează o ajustare automată (calibrare automată), în funcție de modificările condițiilor de utilizare sau ambientale.

### Ajustare rapidă

Puteți ajusta cu ușurință gradația. Această ajustarea va fi făcută în mod automat după ce înlocuiți un cartuș de toner.

### NOTĂ

- Ajustarea rapidă nu este disponibilă când se efectuează imprimarea.
- De asemenea, puteți să configurați astfel încât să se efectueze automat o reglare rapidă imediat după pornirea aparatului sau atunci când se efectuează prima lucrare de imprimare. ► **<Setări corecție automată>(P. 354)**
- Puteți seta ca aparatul să efectueze această ajustare în mod automat la o oră specificată în fiecare zi. ► **<Set. timp Reglare auto. grad.>/<Setări timp pt. Reglare auto gradație>(P. 324)**

**1** Selectați **<Meniu>** din ecranul Pornire. ► **Ecranul Pornire(P. 109)**

**2** Selectați **<Reglare/Întreținere>** ► **<Reglare calitate imagine>** ► **<Reglare auto gradație>**.

**3** Selectați <Reglare rapidă>.

**4** Selectați <Start>.

▣▣▣▣ Ajustarea începe.

## Corectarea „Dezacordului culorilor imprimate”

554C-06R

Nepotrivirea culorilor imprimate se referă la o decalare a pozițiilor culorilor, care poate să apară când imprimați o imagine cu mai multe cartușe de toner. Dezacordul culorilor imprimate poate genera documente imprimate neclare. Dacă apare dezacordul culorilor imprimate, efectuați procedura următoare de calibrare.

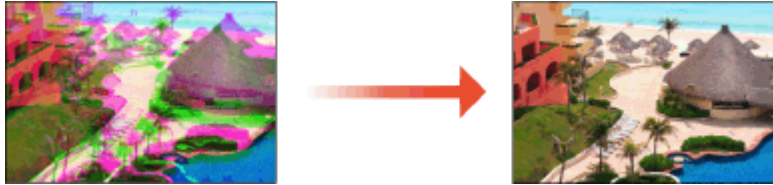

### IMPORTANT

- Calibrarea frecventă poate afecta durata de viață a cartușelor de toner.
- Atunci când cantitatea de toner rămasă în cartuș este scăzută, efectuarea calibrării poate afecta balanța de culoare. Dacă acest fenomen apare de fapt după calibrare, se recomandă să înlocuiți toate cartușele care au o cantitate redusă de toner. ► **Verificarea volumului disponibil de consumabile(P. 464)**

### NOTĂ

- Aparatul efectuează o ajustare automată (calibrare automată), în funcție de modificările condițiilor de utilizare sau ambientale.
- Puteți seta ca aparatul să realizeze această ajustare în mod automat după ce aparatul este pornit. ► **<Setări corecție automată>(P. 354)**

**1** Selectați <Meniu> din ecranul Pornire. ► **Ecranul Pornire(P. 109)**

**2** Selectați <Reglare/Întreținere> ► <Reglare calitate imagine>.

**3** Selectați <Corect. eroare culori imprim.>.

**4** Selectați <Start>.

▢▢▢▢ Ajustarea începe.

## Ajustarea poziției de imprimare

554C-06S

Dacă un document este imprimat în afara centrului sau în afara ariei de imprimare, ajustați poziția de imprimare. Puteți ajusta poziția de imprimare pentru fiecare sursă de hârtie. Puteți ajusta poziția de imprimare în aria -5,0 mm - +5,0 mm în incremente de 0,1 mm.



### Verificarea direcției și a distanței de ajustat

Când ajustați poziția de imprimare, specificați direcția utilizând „+” și „-” și distanța utilizând „mm”. Pentru <Reglare verticală (parte front.)>/<Reglare verticală (parte poster.)>, specificați o valoare cu semnul „+” pentru a deplasa poziția de imprimare în direcția sus - jos. Pentru <Reglare orizont. (parte frontală)>/<Reglare orizont. (parte poster.)>, specificați o valoare cu semnul „+” pentru a deplasa poziția de imprimare în direcția stânga - dreapta. Pentru a deplasa în direcția inversă, specificați o valoare cu semnul „-”.

<Reglare verticală (parte front.)>/<Reglare verticală (parte poster.)>



<Reglare orizont. (parte frontală)>/<Reglare orizont. (parte poster.)>

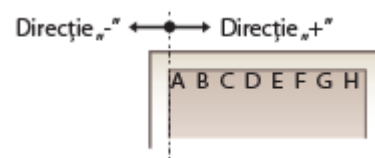

**1** Selectați <Meniu> din ecranul Pornire. ➤ Ecranul Pornire(P. 109)

**2** Selectați <Reglare/Întreținere> ► <Reglare calitate imagine>.

**3** Selectați <Reglare poziție imprimare>.

**4** Selectați sursa de hârtie.

- Dacă este instalat și cassette feeding module opțional, este afișat și sertarul de hârtie al acestuia.



**5** Selectați combinația dintre direcția de ajustare și partea de imprimare.

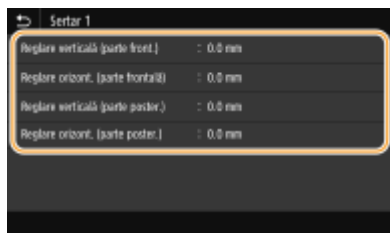

## 6 Setăți o valoare pentru ajustare.



## 7 Apăsați <Aplicare> (OK).

### Ajustarea poziției de imprimare pentru toate lucrările de imprimare

- Puteți utiliza <Setări funcții> în meniul de setări de pe panoul de operare pentru a ajusta poziția de imprimare pentru toate lucrările de imprimare, indiferent de sursa de hârtie. Poziția de imprimare poate fi ajustată în incremente de 0,5 mm între -50,0 mm și +50,0 mm. ▶<Decalare muchie scurtă/Decalare muchie lungă>(P. 385)

## Vizualizarea valorii contorului

554C-06U

Puteți verifica separat numărul total de pagini utilizate pentru documentele imprimate color și pentru documentele imprimate alb-negru. Numărul de documente imprimate include documente imprimate pe suport de memorie și din listă, precum și date din computere.

### Model panou tactil



 ► <Verif. contor> ► Verificați numărul de pagini imprimate

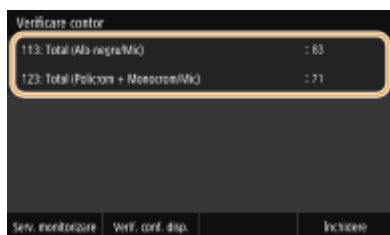

#### <113: Total (Alb-negru/Mic)>

Afișează numărul total de pagini imprimate alb-negru.

#### <123: Total (Policrom + Monocrom/Mic)>

Afișează numărul total de pagini imprimate color.

## NOTĂ

- <Serv. monitorizare> permite comunicarea cu un server de monitorizare la distanță. Efectuarea acestei opțiuni permite trimiterea periodică a informațiilor legate de computer către serverul de monitorizare la distanță conectat la aparat.
- <Verif. conf. disp.> vă permite să verificați unitățile opționale instalate pe aparat.

### Model LCD alb-negru



 ► <Situație aparat> ► <Verificare contor> ► Selectați elementul pe care doriți să îl verificați ► Verificați numărul de pagini imprimate

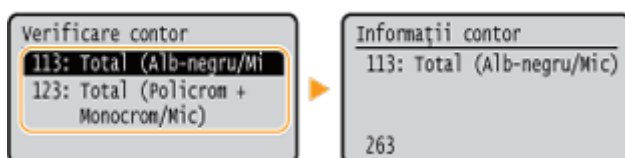

#### <113: Total (Alb-negru/Mic)>

Afișează numărul total de pagini imprimate alb-negru.

#### <123: Total (Policrom + Monocrom/Mic)>

Afișează numărul total de pagini imprimate color.

## Imprimarea rapoartelor și a listelor

554C-06W

Puteți imprima rapoarte și liste pentru a verifica informații, cum ar fi volumul total de documente imprimate pentru fiecare <ID Departament> și setările aparatului.

- ▶ **Configurarea setărilor de imprimare pentru rapoarte și liste(P. 474)**
- ▶ **Imprimarea unui raport privind volumul total de documente imprimate după ID-ul de departament(P. 474)**
- ▶ **Imprimarea listelor de setări(P. 475)**
- ▶ **Imprimarea rapoartelor și a listelor privind starea utilizării aparatului(P. 476)**

### Configurarea setărilor de imprimare pentru rapoarte și liste

Puteți să efectuați imprimări față-verso ale rapoartelor și listelor.

#### Model panou tactil



<Meniu> ▶ <Raport ieșire> ▶ <Setări raport> ▶ <Setări impl. pentru rezultat raport> ▶ <Pornit> ▶ <Aplicare> ▶

#### Model LCD alb-negru



<Meniu> ▶ <Rapoarte ieșire> ▶ <Setări raport> ▶ <Setări impl. pentru rezultat raport> ▶ <Tipărire pe 2-fețe> ▶ <Pornit> ▶

### Imprimarea unui raport privind volumul total de documente imprimate după ID-ul de departament

#### Raport de gestionare a ID-ului de departament

Când este activată opțiunea Gestionare ID departament, puteți verifica volumul total al documentelor imprimate pentru fiecare <ID Departament> imprimând și raportul privind gestionarea ID-ului de departament. Verificând numărul total de documente imprimate, puteți gestiona mai bine consumabilele pentru hârtie și cartușul de toner.

#### Model panou tactil



<Meniu> ▶ <Raport ieșire> ▶ <Imprimare listă> ▶ <Raport gestionare ID departamente> ▶ Verificați că formatul și tipul de hârtie afișate pe ecran sunt încărcate în aparat și selectați <Start> ▶

#### Model LCD alb-negru





<Meniu> ► <Raport ieșire> ► <Imprimare listă> ► <Raport gestionare ID departamente> ►  
 Verificați că formatul și tipul de hârtie afișate pe ecran sunt încărcate în aparat ► ► <Da> ►

## Imprimarea listelor de setări

Puteți imprima informații și setări înregistrate în aparat ca listă.

### Lista de date pentru utilizator/Lista de date pentru administrator de sistem

Puteți verifica lista setărilor ( ► **Lista de meniuri de setări(P. 311)** ) precum și conținutul care a fost înregistrat în aparat imprimând o Listă cu informațiile utilizatorilor sau o Listă cu informații administrator sistem. Ambele liste includ versiunea de firmware și formatul și tipul de hârtie înregistrate în aparat.

#### Model panou tactil



<Meniu> ► <Raport ieșire> ► <Imprimare listă> ► Selectați <Listă date utilizator> sau <Listă de date administrator sistem> ► Verificați că formatul și tipul de hârtie afișate pe ecran sunt încărcate în aparat și selectați <Start> ►

#### Model LCD alb-negru



<Meniu> ► <Raport ieșire> ► <Imprimare listă> ► Selectați <Listă date utilizator> sau <Listă de date administrator sistem> ► Verificați că formatul și tipul de hârtie afișate pe ecran sunt încărcate în aparat ► ► <Da> ►

## NOTĂ

- Lista de date pentru utilizator nu include anumite setări, cum ar fi setările de rețea și setările de gestionare. Pentru a verifica toate elementele setărilor, imprimați lista de date pentru administratorii de sistem.

### Lista de politici IPSec

Puteți verifica lista cu nume politici și setările IPSec înregistrate în aparat imprimând o Listă cu politici IPSec.



#### Model panou tactil



<Meniu> ► <Raport ieșire> ► <Imprimare listă> ► <Listă politici IPSec> ► Verificați că formatul și tipul de hârtie afișate pe ecran sunt încărcate în aparat și selectați <Start> ►

#### Model LCD alb-negru



<Meniu> ► <Rapoarte ieșire> ► <Imprimare listă> ► <Listă politici IPSec> ► Verificați că formatul și tipul de hârtie afișate pe ecran sunt încărcate în aparat ►  ► <Da> ► 

## Imprimarea rapoartelor și a listelor privind starea utilizării aparatului

Puteți imprima raportul privind starea aparatului, jurnalul de utilizare a cartușelor de toner și lista de fonturi disponibile în modul PCL sau PS.

### Raportul Eco

Puteți verifica volumul total lunar de documente imprimate și consumul de energie cu un raport. Acest raport include recomandări care sunt utile pentru economisirea hârtiei și a consumului de energie pe baza stării de utilizare.

#### Model panou tactil



<Meniu> ► <Raport ieșire> ► <Imprimare listă> ► <Raport Eco> ► Verificați că formatul și tipul de hârtie afișate pe ecran sunt încărcate în aparat și selectați <Start> ► 

#### Model LCD alb-negru



<Meniu> ► <Rapoarte ieșire> ► <Imprimare listă> ► <Raport Eco> ► Verificați că formatul și tipul de hârtie afișate pe ecran sunt încărcate în aparat ►  ► <Da> ► 

## NOTĂ

- Consumul de energie poate să difere în funcție de condițiile de mediu din locul în care este folosit aparatul.

### Raportul privind starea consumabilelor

Puteți verifica starea consumabilelor instalate în aparat cu un raport.



#### Model panou tactil



<Meniu> ► <Raport ieșire> ► <Imprimare listă> ► <Raport de situație consumabile> ► Verificați că formatul și tipul de hârtie afișate pe ecran sunt încărcate în aparat și selectați <Start> ► 

#### Model LCD alb-negru



<Meniu> ► <Rapoarte ieșire> ► <Imprimare listă> ► <Raport de situație consumabile> ► Verificați că formatul și tipul de hârtie afișate pe ecran sunt încărcate în aparat ►  ► <Da> ► 

### Lista de fonturi PCL

Puteți verifica lista de fonturi disponibile în modul PCL cu un raport.

#### Model panou tactil



<Meniu> ► <Raport ieșire> ► <Imprimare listă> ► <Listă fonturi PCL> ► Verificați că formatul și tipul de hârtie afișate pe ecran sunt încărcate în aparat și selectați <Start> ► 

#### Model LCD alb-negru



<Meniu> ► <Rapoarte ieșire> ► <Imprimare listă> ► <Listă fonturi PCL> ► Verificați că formatul și tipul de hârtie afișate pe ecran sunt încărcate în aparat ►  ► <Da> ► 

### Lista de fonturi PS

Puteți verifica lista de fonturi disponibile în modul PS cu un raport.

#### Model panou tactil



<Meniu> ► <Raport ieșire> ► <Imprimare listă> ► <Listă fonturi PS> ► Verificați că formatul și tipul de hârtie afișate pe ecran sunt încărcate în aparat și selectați <Start> ► 

#### Model LCD alb-negru



<Meniu> ► <Rapoarte ieșire> ► <Imprimare listă> ► <Listă fonturi PS> ► Verificați că formatul și tipul de hârtie afișate pe ecran sunt încărcate în aparat ►  ► <Da> ► 

### Raportul privind jurnalul pentru cartușe

Puteți verifica jurnalele de utilizare a cartușelor de toner cu un raport.



#### Model panou tactil



<Meniu> ► <Raport ieșire> ► <Imprimare listă> ► <Raport jurnal cartuș> ► Verificați că formatul și tipul de hârtie afișate pe ecran sunt încărcate în aparat și selectați <Start> ► 

**Model LCD alb-negru**



<Meniu> ▶ <Rapoarte ieșire> ▶ <Imprimare listă> ▶ <Raport jurnal cartuș> ▶ Verificați că formatul și tipul de hârtie afișate pe ecran sunt încărcate în aparat ▶  ▶ <Da> ▶ 

# Consumabile

554C-06X

Următorul este un ghid referitor la timpul de înlocuire estimat pentru consumabilele utilizate în acest aparat. Achiziționați consumabile de la reprezentantul local autorizat Canon. Respectați măsurile de siguranță și de sănătate la depozitarea și manevrarea consumabilelor. Pentru o calitate optimă a imprimării, se recomandă să utilizați toner, cartușe de toner și piese de schimb originale Canon.



## NOTĂ

- Pentru a manevra și a depozita consumabilele, respectați măsurile de precauție din „Punerea în funcțiune” furnizat pentru acest produs.
- În funcție de mediul de instalare, de formatul hârtiei de imprimare sau de tipul documentului original, este posibil să fie nevoie de înlocuirea consumabilelor înainte de sfârșitul duratei de viață estimate.
- Pentru a menține calitatea imprimării, aparatul efectuează o calibrare automată, în funcție de modificările condițiilor ambientale. Aparatul poate efectua, de asemenea, o calibrare automată, atunci când este PORNIT sau revine din modul Repaus. Aparatul utilizează toner și datorită acestui lucru durata de viață a cartușelor de toner poate scădea.
- Cartușele de toner color sunt utilizate chiar și la imprimarea alb-negru. Prin urmare, imprimarea intensivă alb-negru poate duce la scăderea numărului de pagini care pot fi imprimate cu fiecare culoare.
- Dacă specificați o perioadă de oprire automată mai scurtă decât setarea implicită (4 ore), durata de viață a cartușelor de toner se poate scurta.

## ■ Cartușele de toner

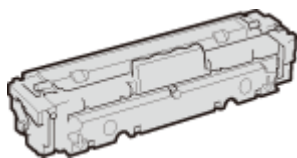

### Cartușele de toner furnizate

Randamentul mediu și greutatea cartușului de toner livrat împreună cu aparatul sunt:

#### ■ LBP664Cx / LBP663Cdw

- Negru

##### **Randament mediu \***

1.200 de foi

##### **Greutate**

Aprox. 2,2 kg

- Y (Galben), M (Magenta) și C (Cyan)

##### **Randament mediu \***

1.200 de foi

##### **Greutate**

Aprox. 2,2 kg

■ **LBP623Cdw / LBP621Cw**

- Negru

**Randament mediu \***

910 de foi

**Greutate**

Aprox. 2,1 kg

- Y (Galben), M (Magenta) și C (Cyan)

**Randament mediu \***

680 de foi

**Greutate**

Aprox. 2,1 kg

**Cartușele de toner de schimb**

Pentru o calitate optimă a imprimării, se recomandă să utilizați cartușe de toner originale Canon.

■ **LBP664Cx / LBP663Cdw**

Cartuș de toner Canon original	Randamentul mediu și greutatea cartușului de toner
Canon Cartridge 055 Black (negru)	<ul style="list-style-type: none"> <li>• Randament mediu* 2.300 de coli</li> <li>• Greutate Aprox. 2,2 kg</li> </ul>
Canon Cartridge 055 Yellow (galben) Canon Cartridge 055 Magenta Canon Cartridge 055 Cyan	<ul style="list-style-type: none"> <li>• Randament mediu* 2.100 de coli</li> <li>• Greutate Aprox. 2,2 kg</li> </ul>
Canon Cartridge 055 H Black (negru)	<ul style="list-style-type: none"> <li>• Randament mediu* 7.600 de coli</li> <li>• Greutate Aprox. 2,6 kg</li> </ul>
Canon Cartridge 055 H Yellow (galben) Canon Cartridge 055 H Magenta Canon Cartridge 055 H Cyan	<ul style="list-style-type: none"> <li>• Randament mediu* 5.900 de coli</li> <li>• Greutate Aprox. 2,6 kg</li> </ul>

■ **LBP623Cdw / LBP621Cw**

Cartuș de toner Canon original	Randamentul mediu și greutatea cartușului de toner
Canon Cartridge 054 Black (negru)	<ul style="list-style-type: none"> <li>• Randament mediu* 1.500 de coli</li> <li>• Greutate Aprox. 2,1 kg</li> </ul>
Canon Cartridge 054 Yellow (galben) Canon Cartridge 054 Magenta Canon Cartridge 054 Cyan	<ul style="list-style-type: none"> <li>• Randament mediu* 1.200 de coli</li> <li>• Greutate</li> </ul>

## Întreținere

	Aprox. 2,1 kg
Canon Cartridge 054 H Black (negru)	<ul style="list-style-type: none"><li>• Randament mediu* 3.100 de coli</li><li>• Greutate Aprox. 2,2 kg</li></ul>
Canon Cartridge 054 H Yellow (galben) Canon Cartridge 054 H Magenta Canon Cartridge 054 H Cyan	<ul style="list-style-type: none"><li>• Randament mediu* 2.300 de coli</li><li>• Greutate Aprox. 2,2 kg</li></ul>

\* Randamentul mediu este calculat conform „ISO/IEC 19798” (standardul global cu privire la „Metoda pentru determinarea randamentului pentru cartușele de toner pentru imprimantele color și multifuncționalele care conțin o imprimantă” emis de ISO [International Organization for Standardization]) când imprimați hârtie de format A4 cu setarea implicită pentru densitatea imprimării.

## IMPORTANT

### Atenție la cartușele de toner contrafăcute

- Rețineți că pe piață există cartușe de toner Canon contrafăcute. Utilizarea cartușelor de toner contrafăcute poate scădea calitatea de imprimare sau performanțele aparatului. Canon nu răspunde pentru defecțiuni, accidente sau deteriorări cauzate de utilizarea cartușelor de toner contrafăcute. Pentru mai multe informații, consultați [global.canon/ctc](http://global.canon/ctc).

## NOTĂ

- La înlocuirea cartușelor de toner, consultați [🔗 Înlocuirea cartușului de toner \(P. 458\)](#) .

# Remedierea problemelor (FAQ)

**Remedierea problemelor (FAQ) ..... 483**



## Remedierea problemelor (FAQ)

---

554C-06Y

Când apare o problemă, verificați acest capitol pentru a găsi soluții înainte de contactarea Canon.

# Anexă

<b>Anexă</b> .....	485
<b>Software al terțelor părți</b> .....	487
<b>Evidențierea funcțiilor</b> .....	488
Economisiți resurse și bani .....	489
Îmbunătățirea eficienței .....	490
Multe altele .....	492
<b>Specificații</b> .....	494
Unitatea principală .....	495
Hârtie admisibilă .....	499
Cassette Feeding Module-AF .....	503
Funcțiile imprimantei .....	504
Funcții de administrare .....	507
Mediul de sistem .....	509
Mediu rețea .....	510
<b>Opțiuni</b> .....	511
Echipamente opționale .....	512
Opțiunile sistemului .....	513
<b>Manualele și conținutul acestora</b> .....	515
<b>Utilizarea aplicației Ghidul utilizatorului</b> .....	516
Aspectul ecranului manualului Ghidul utilizatorului .....	517
Vizualizarea manualului Ghidul utilizatorului .....	520
<b>Operații de bază Windows</b> .....	522
<b>Notificare</b> .....	530

# Anexă

---

554C-070

Acest capitol conține specificații tehnice despre aparat, instrucțiuni despre cum să folosiți Ghidul utilizatorului, limite de responsabilitate, informații despre drepturi de autor și alte informații importante pentru clienți.

## ■ Specificațiile aparatului

Când doriți să verificați specificațiile pentru unitatea principală și echipamentul opțional, pentru mediul de rețea, pentru funcția de imprimare etc., consultați următoarele secțiuni.



► **Specificații(P. 494)**

## ■ Utilizarea echipamentului opțional

Când doriți să verificați ce opțiuni sunt disponibile pentru utilizarea mai convenabil și mai eficient a acestui aparat, consultați următoarele secțiuni.

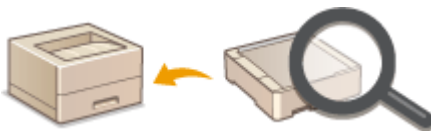

► **Opțiuni(P. 511)**

## ■ Referințele la manualul acestui aparat

Când doriți să vă asigurați de tipurile de manuale ce descriu funcțiile aparatului și modul de operare al acestuia, consultați prima dintre următoarele secțiuni. Când doriți să știți cum să citiți și cum să utilizați Ghidul utilizatorului (acest manual), consultați cea de-a doua secțiune.



► **Manualele și conținutul acestora(P. 515)**

► **Utilizarea aplicației Ghidul utilizatorului(P. 516)**

## ■ Altele

Când doriți să obțineți informații utile și să vedeți limitele de responsabilitate și informații despre drepturi de autor, consultați următoarele secțiuni.



- ▶ **Software al terțelor părți(P. 487)**
- ▶ **Evidențierea funcțiilor(P. 488)**
- ▶ **Operații de bază Windows(P. 522)**
- ▶ **Notificare(P. 530)**

## Software al terțelor părți

---

554C-071

Pentru informații legate de software-ul terțelor părți, faceți clic pe următoarele pictograme.

**LBP664Cx**



**LBP663Cdw**



**LBP623Cdw / LBP621Cw**



## Evidențierea funcțiilor

---

554C-072

Această secțiune descrie recomandările pentru utilizarea funcțiilor aparatului după categorie. Puteți utiliza funcțiile conform scopului urmărit și mediului de operare.

- ▶ **Economisiți resurse și bani(P. 489)**
- ▶ **Îmbunătățirea eficienței(P. 490)**
- ▶ **Multe altele(P. 492)**

## Economisiți resurse și bani

554C-073



Există multe modalități de a reduce utilizarea hârtiei, a tonerului, a energiei și de a reduce cheltuielile.



### Imprimarea pe 2-fețe

Puteți utiliza funcția de imprimare pe 2-fețe pentru a imprima date de pe computer și documente fax prin Internet primite. Deoarece veți folosi doar jumătate din hârtia pe care ați folosi-o altfel, puteți reduce costurile cu hârtia la jumătate. Pentru a economisi și mai mult, combinați imprimarea pe 2-fețe cu imprimarea N pe 1 a mai multor pagini pe o singură foaie de hârtie. Puteți imprima maximum 32 de pagini pe o singură foaie, acțiune ce este economică și prietenoasă cu mediul.

► **Imprimarea de la un computer(P. 170)**

► **<Primire>(P. 423)** ► **<Setări I-Fax>** ► **<Imprimare ambele fețe>**

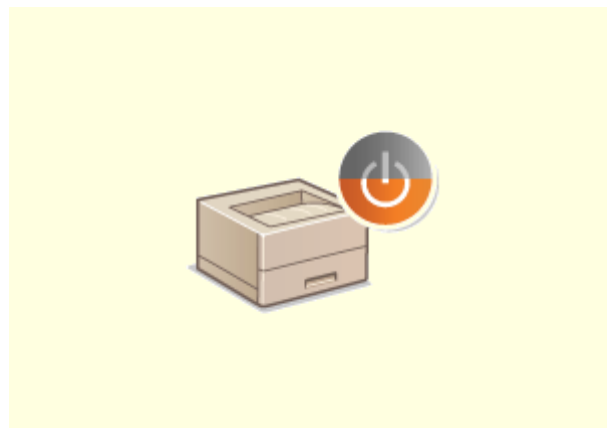

### Modul repaus

Pentru a economisi mai multă energie și bani, este esențială funcția mod hibernare care oprește aparatul atunci când nu este folosit de nimeni. Acest aparat va intra automat în modul hibernare și poate fi pus în acest mod oricând doriți. Apăsăți o dată pe  pentru a trece aparatul în modul repaus.

Apăsăți-l din nou pentru a porni din nou aparatul.

► **Intrarea în modul repaus(P. 164)**

# Îmbunătățirea eficienței

554C-074



Iată câteva operațiuni simple care pot eficientiza activitățile complicate.

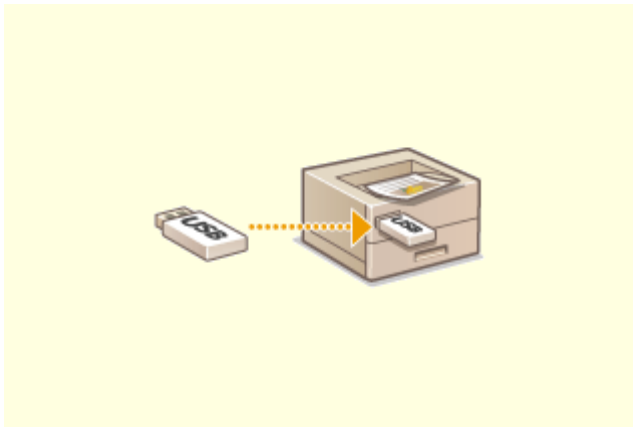

## Imprimați imaginile chiar de pe dispozitivul de memorie USB

Conectați un dispozitiv de memorie USB la aparat și puteți imprima direct imagini și documente fără a utiliza un computer. Puteți chiar să previzualizați fișiere JPEG sau alte imagini înainte de a imprima, astfel că nu se irosește hârtie.

► **Imprimarea de la un dispozitiv de memorie USB (Imprimare de pe dispozitive de stocare)(P. 183)**



## Gestionarea la distanță cu Remote UI (IU la distanță)

Remote UI (IU la distanță) vă ajută să administrați aparatul de la calculator, fără a trebui să mergeți până la el. Configurați setări și supravegheați statutul aparatului cu o interfață pentru browser Web care este ușor de înțeles și cu care vă veți obișnui imediat. Economisiți timp și energie pentru alte lucruri decât să aveți grijă de aparat.

► **Gestionarea aparatului de la un computer (Remote UI (IU la distanță))(P. 283)**

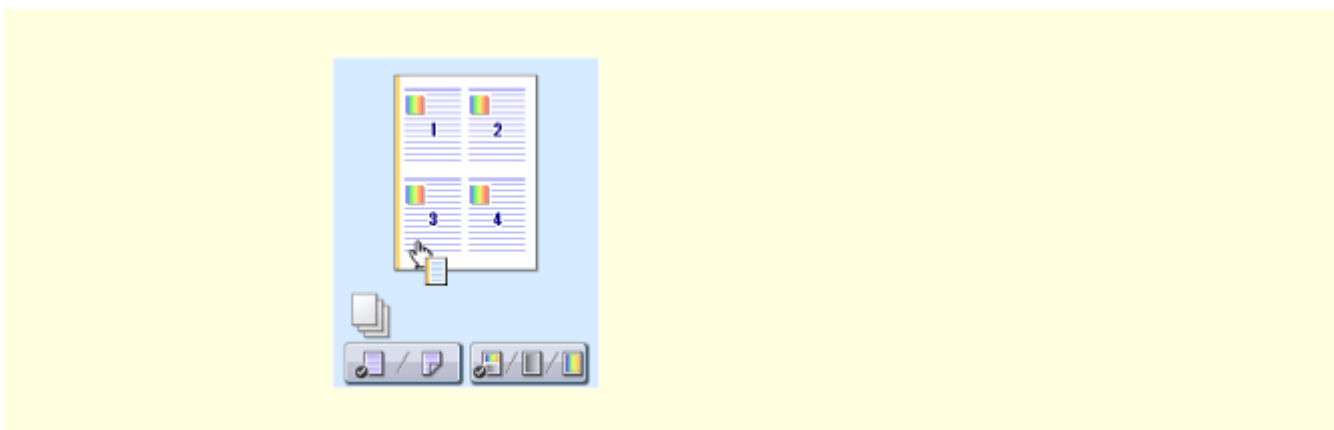

**Efectuați rapid setările de imprimare cu operațiunea intuitivă**



Puteți specifica cu ușurință așezarea în pagină, precum și poziția pentru legare, comutând între imprimarea pe 1-față și 2-fețe etc., în mod intuitiv în imaginea de previzualizare în driverul de imprimantă. Operația printr-un singur clic vă permite să selectați în mod convenabil setări în timp ce se vizualizează modul în care sunt aplicate setările.

▶ **Imprimarea de la un computer(P. 170)**

## Multe altele

554C-075



Există o varietate de funcții pentru orice trebuie să faceți – acasă, la birou sau chiar și când vă deplasați.



### Application Library (Biblioteca de aplicații) pentru a executa funcții utile prin simpla atingere a unui buton

Application Library (Biblioteca de aplicații) face posibil ca operațiile folosite frecvent, precum imprimarea unui document obișnuit sau verificarea informațiilor despre consumabile, precum și alte funcții convenabile, să fie înregistrate sub formă de aplicații. Puteți să executați aceste aplicații prin simpla atingere a unui buton de pe ecranul principal. Application Library (Biblioteca de aplicații) este utilă îndeosebi pentru a economisi timp și pentru îmbunătățirea acurateții de operare. Pentru mai multe informații, consultați manualul despre Application Library (Biblioteca de aplicații) de pe site-ul Web cu manuale online.

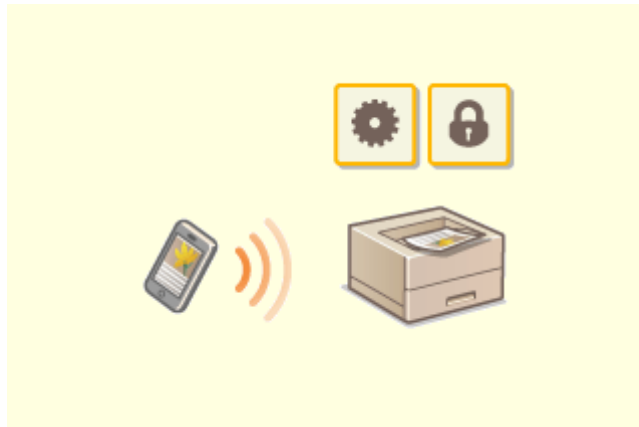

### Utilizarea unui smartphone/a unei tablete

În momentul în care doriți să imprimați rapid o propunere pe care ați completat-o pe o tabletă în timpul călătoriei către o destinație de afaceri, Canon PRINT Business este folosit. Chiar și în medii fără un router LAN wireless, vă puteți conecta fără fir și direct la aparat cu un dispozitiv mobil.

Fără computer, rapid și simplu! Un număr și mai mare de posibilități pentru lucru/redare, cu funcționalitatea creată pentru această epocă a vitezei.

### ► Legarea la dispozitive mobile (P. 202)



### Imprimare simplă cu Google Cloud Print



### Păstrați confidențiale documentele imprimate

Conectați-vă la Google Cloud Print cu laptopul sau telefonul mobil, trimiteți datele și veți obține documentele imprimate. Utilizând acest aparat, Google Cloud Print și dispozitivul mobil, tipăriți când doriți și unde doriți.

► **Utilizarea serviciului Google Cloud Print(P. 222)**

În mod normal, când imprimați ceva de la calculator, iese din imprimantă imediat. Totuși, dacă aveți documente confidențiale, nu veți dori acest lucru. Doar folosiți imprimare securizată și nimeni nu va putea imprima documentele fără a introduce parola în panoul de operare al aparatului. Nu lăsați documentele confidențiale să stea expuse în tava aparatului, astfel încât oricine să le poată vedea.

► **Imprimarea unui document securizat cu un cod PIN (Imprimare securizată)(P. 178)**

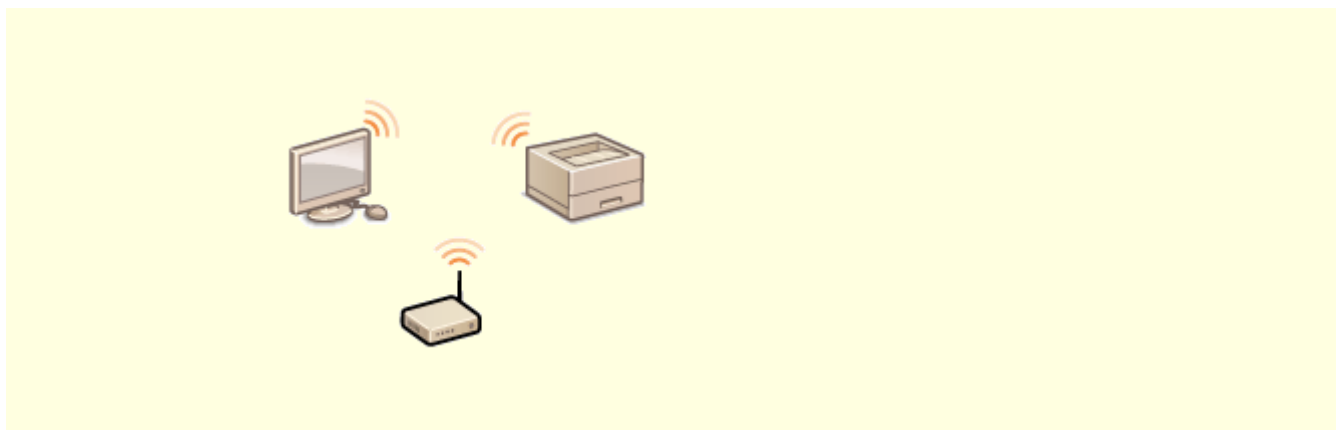

**Folosiți rețeaua wireless**

Fără cabluri, instalare facilă, întreținere simplă. Dacă aveți un router LAN wireless WPS, treceți peste întregul proces de setare și sunteți imediat gata de lucru. Bucurați-vă de un tip de sistem de documente lipsit de confuzii și simplu de utilizat, pe care îl puteți obține numai în modul wireless. Acest mod este compatibil IEEE 802.11b/g/n pentru conexiuni wireless fără constrângeri și acceptă, de asemenea, WEP și WPA/WPA2-PSK (TKIP/AES-CCMP), pentru securitate îmbunătățită.

► **Conectarea la o rețea LAN wireless(P. 28)**

# Specificații

---

554C-076

Specificațiile se supun modificărilor fără notificare pentru îmbunătățirea produsului sau pentru versiunile ulterioare.

## ■ Specificațiile aparatului

- ▶ Unitatea principală(P. 495)
- ▶ Hârtie admisibilă(P. 499)

## ■ Specificațiile echipamentului opțional

- ▶ Cassette Feeding Module-AF(P. 503)

## ■ Specificațiile funcționale

- ▶ Funcțiile imprimantei(P. 504)
- ▶ Funcții de administrare(P. 507)

## ■ Mediul în care trebuie utilizat aparatul

- ▶ Mediul de sistem(P. 509)
- ▶ Mediu rețea(P. 510)

# Unitatea principală

554C-077

## NOTĂ

- Pentru informații legate de formatele și tipurile pentru fiecare sursă de hârtie, consultați „**Hârtie admisibilă(P. 499)**”.

Tip	Desktop
Culoare acceptată	Policrom
Rezoluție pentru scriere	600 dpi x 600 dpi
Număr de tonuri	256
Hârtie compatibilă	<p><b>Formate de hârtie</b></p> <p><b>LBP664Cx / LBP663Cdw:</b></p> <ul style="list-style-type: none"> <li>• <b>Max:</b> 216,0 mm x 355,6 mm</li> <li>• <b>Min. (sertar pentru hârtie):</b> 98,0 mm x 148,0 mm</li> <li>• <b>Min. (tavă multifuncțională):</b> 76,2 mm x 127,0 mm</li> </ul> <p><b>LBP623Cdw / LBP621Cw:</b></p> <ul style="list-style-type: none"> <li>• <b>Max:</b> 216,0 mm x 355,6 mm</li> <li>• <b>Min:</b> 76,2 mm x 127,0 mm</li> </ul> <p><b>Greutatea hârtiei</b></p> <ul style="list-style-type: none"> <li>• <b>Sertar pentru hârtie:</b> 60 g/mp – 200 g/mp</li> <li>• <b>Tavă multifuncțională:</b> 60 g/mp – 200 g/mp</li> </ul>
Tip hârtie	▶ <b>Hârtie admisibilă(P. 499)</b>
Timpe de încălzire *1	<p><b>După pornire</b></p> <p>13,0 secunde sau mai puțin</p> <p><b>Revenirea din modul repaus</b></p> <p>2,0 secunde sau mai puțin</p>
Timpe de ieșire a primei imprimări (A4)	<p><b>LBP664Cx / LBP663Cdw:</b></p> <ul style="list-style-type: none"> <li>• <b>Policrom:</b> Aprox. 8,6 secunde</li> <li>• <b>Alb-negru:</b> Aprox. 7,7 secunde</li> </ul> <p><b>LBP623Cdw / LBP621Cw:</b></p> <ul style="list-style-type: none"> <li>• <b>Policrom:</b> Aprox. 10,5 secunde</li> <li>• <b>Alb-negru:</b> Aprox. 10,4 secunde</li> </ul>
Viteză de imprimare *2	<p><b>LBP664Cx / LBP663Cdw:</b></p> <ul style="list-style-type: none"> <li>• <b>Policrom:</b> 27 foi/minut</li> </ul>

(A4)	<ul style="list-style-type: none"> <li>• <b>Alb-negru:</b> 27 foi/minut</li> </ul> <p><b>LBP623Cdw:</b></p> <ul style="list-style-type: none"> <li>• <b>Policrom:</b> 21 foi/minut</li> <li>• <b>Alb-negru:</b> 21 foi/minut</li> </ul> <p><b>LBP621Cw:</b></p> <ul style="list-style-type: none"> <li>• <b>Policrom:</b> 18 foi/minut</li> <li>• <b>Alb-negru:</b> 18 foi/minut</li> </ul>
<b>Sistem/capacitate de alimentare cu hârtie</b> *3	<p><b>LBP664Cx / LBP663Cdw:</b></p> <p><b>Sertar pentru hârtie</b></p> <p>250 de foi (80 g/mp)/250 de foi (64 g/mp) x 1</p> <p><b>Tavă multifuncțională</b></p> <p>50 de foi (80 g/mp)/50 de foi (64 g/mp) x 1</p> <p><b>LBP623Cdw / LBP621Cw:</b></p> <p><b>Sertar pentru hârtie</b></p> <p>250 de foi (80 g/mp)/250 de foi (64 g/mp) x 1</p> <p><b>Slot cu alimentare manuală</b></p> <p>1 foaie</p>
<b>Sistem/capacitate de ieșire a hârtiei</b> *3	<p><b>LBP664Cx / LBP663Cdw:</b></p> <p><b>Tavă de ieșire</b></p> <p>150 de foi (75 g/mp)</p> <p><b>LBP623Cdw / LBP621Cw:</b></p> <p><b>Tavă de ieșire</b></p> <p>100 de foi (60 g/mp – 90 g/mp)</p>
<b>Sursă de alimentare</b>	<p><b>LBP664Cx / LBP663Cdw:</b></p> <p>220 V – 240 V c.a., 3.3 A, 50 Hz/60 Hz</p> <p><b>LBP623Cdw / LBP621Cw:</b></p> <p>220 V – 240 V c.a., 2.4 A, 50 Hz/60 Hz</p>
<b>Consum de energie</b> *1	<p><b>LBP664Cx / LBP663Cdw:</b></p> <p><b>Consum maxim de energie</b></p> <p>1.360 W sau mai puțin</p> <p><b>În modul repaus</b></p> <ul style="list-style-type: none"> <li>• Aprox. 0,6 W (conexiune USB)</li> <li>• Aprox. 0,6 W (conexiune LAN cu fir)</li> <li>• Aprox. 0,6 W (conexiune LAN wireless)</li> </ul> <p><b>Cu sursa principală de energie oprită</b></p> <p>0,3 W sau mai puțin</p> <p><b>LBP623Cdw / LBP621Cw:</b></p> <p><b>Consum maxim de energie</b></p> <p>850 W sau mai puțin</p>

	<p><b>În modul repaus</b></p> <ul style="list-style-type: none"> <li>• Aprox. 0,8 W (conexiune USB)</li> <li>• Aprox. 0,8 W (conexiune LAN cu fir)</li> <li>• Aprox. 0,8 W (conexiune LAN wireless)</li> </ul> <p><b>Cu sursa principală de energie oprită</b></p> <p>0,1 W sau mai puțin</p>
<b>Dimensiuni</b> (l x A x Î)	<p><b>LBP664Cx:</b></p> <p>476 mm x 469 mm x 379 mm</p> <p><b>LBP663Cdw:</b></p> <p>437 mm x 469 mm x 313 mm</p> <p><b>LBP623Cdw / LBP621Cw:</b></p> <p>430 mm x 418 mm x 287 mm</p>
<b>Greutate</b>	<p><b>LBP664Cx:</b></p> <p><b>Unitatea principală</b> *4</p> <p>Aprox. 19,0 kg</p> <p><b>Consumabile</b></p> <p>► <b>Consumabile(P. 479)</b></p> <p><b>LBP663Cdw:</b></p> <p><b>Unitatea principală</b> *4</p> <p>Aprox. 18,5 kg</p> <p><b>Consumabile</b></p> <p>► <b>Consumabile(P. 479)</b></p> <p><b>LBP623Cdw:</b></p> <p><b>Unitatea principală</b> *4</p> <p>Aprox. 14,0 kg</p> <p><b>Consumabile</b></p> <p>► <b>Consumabile(P. 479)</b></p> <p><b>LBP621Cw:</b></p> <p><b>Unitatea principală</b> *4</p> <p>Aprox. 12,8 kg</p> <p><b>Consumabile</b></p> <p>► <b>Consumabile(P. 479)</b></p>
<b>Spațiu de instalare</b> (l x A)	<p>Consultați „Punerea în funcțiune”</p> <p>► <b>Manualele și conținutul acestora(P. 515)</b></p>
<b>Capacitate memorie</b>	<b>RAM:</b> 1 GB
<b>Condiții de mediu</b>	<p>Temperatură: 10 °C – 30 °C</p> <p>Umiditate: 20 % – 80 % RH (fără condens)</p>

\*1 Poate varia în funcție de mediu și de condițiile de utilizare a aparatului.

\*2 Viteza de imprimare este măsurată pe baza testării interne utilizând formatul de hârtie A4 cu un raport de imprimare de 100% față de original la imprimarea pe 1-față. Testarea internă este efectuată prin imprimarea continuă a aceleiași pagini pe hârtie simplă. Viteza de imprimare poate varia în funcție de tipul de hârtie, de formatul de hârtie sau de direcția de alimentare a hârtiei.

Dispozitivul poate fi întrerupt sau încetinit automat pentru a ajusta condiția imprimantei, cum ar fi controlarea temperaturii unei anumite unități sau limitarea impactului asupra calității imaginii în timpul imprimării continue.

\*3 Poate varia în funcție de mediul de instalare și de hârtia utilizată.

\*4 Cartușele de toner nu sunt incluse.



## Hârtie admisibilă

554C-078

Tipurile de hârtie care se pot folosi la acest aparat sunt indicate în următorul tabel.

### ■ Formate de hârtie acceptate

✓ : Disponibil — : Nedisponibil

Formate de hârtie	Sertar pentru hârtie <sup>*1</sup>	Tavă multifuncțională	Imprimare automată pe 2-fețe <sup>*2</sup>
A4 <sup>*3*4</sup>	✓	✓	✓
B5	✓	✓	✓
A5	✓	✓	—
Legal (LGL) <sup>*3</sup>	✓	✓	✓
Letter (LTR) <sup>*3*4</sup>	✓	✓	✓
Statement (STMT)	✓	✓	—
Executive (EXEC)	✓	✓	✓
Oficio <sup>*3</sup>	✓	✓	✓
Oficio (Brazil) <sup>*3</sup>	✓	✓	✓
Oficio (Mexico) <sup>*3</sup>	✓	✓	✓
Letter (Government) <sup>*3</sup>	✓	✓	✓
Legal (Government) <sup>*3</sup>	✓	✓	✓
Foolscap/Folio <sup>*3</sup>	✓	✓	✓
Foolscap (Australia) <sup>*3</sup>	✓	✓	✓
Legal (India) <sup>*3</sup>	✓	✓	✓
3x5inch	✓ <sup>*5</sup>	✓	—
Envelope No.10 (COM10)	✓	✓ <sup>*6</sup>	—

Formate de hârtie	Sertar pentru hârtie *1	Tavă multifuncțională	Imprimare automată pe 2-fețe *2
Envelope Monarch	✓ *5	✓ *6	—
Envelope C5	✓	✓ *6	—
Envelope DL	✓	✓ *6	—
Format de hârtie personalizat	✓ *7	✓ *8	✓ *9

\*1Include Cassette Feeding Module-AF opțional.

\*2Imprimarea automată pe 2-fețe este disponibilă fără a înlocui hârtia.

\*3Vă permite să imprimați documentele fax prin Internet primite.

\*4Vă permite să imprimați rapoarte sau liste.

\*5Numai pentru LBP623Cdw / LBP621Cw.

\*6Pentru LBP623Cdw / LBP621Cw, se recomandă să imprimați din sertarul pentru hârtie, pentru a obține calitate de imprimare optimă. Imprimarea cu hârtie alimentată manual poate conduce la imprimări strâmbe.

\*7Sunt disponibile următoarele formate personalizate.

- LBP664Cx / LBP663Cdw: 98,0 mm x 148,0 mm – 216,0 mm x 355,6 mm
- LBP623Cdw / LBP621Cw: 76,2 mm x 127 mm – 216,0 mm x 355,6 mm

\*8Este disponibil formatul personalizat de la 76,2 mm x 127 mm la 216,0 mm x 355,6 mm.

\*9Sunt disponibile următoarele formate personalizate.

- LBP664Cx / LBP663Cdw: 176 mm x 250 mm – 216,0 mm x 355,6 mm
- LBP623Cdw / LBP621Cw: 182 mm x 257 mm – 216,0 mm x 355,6 mm

## ■ Tipuri de hârtie acceptate

La acest aparat se poate folosi hârtia fără conținut de clor.

✓ : Disponibil — : Nedisponibil

### LBP664Cx / LBP663Cdw

Tip hârtie	Sertar pentru hârtie *1	Tavă multifuncțională	Imprimare automată pe 2-fețe *2
Simplă 1 *3*4	61 g/mp – 74 g/mp	✓	✓
Simplă 2 *3*4	75 g/mp – 82 g/mp	✓	✓
Simplă 3 *3*4	83 g/mp – 90 g/mp	✓	✓
Simplă 4	91 g/mp – 105 g/mp	✓	✓
Grea 1	106 g/mp – 119 g/mp	✓	✓
Grea 2	120 g/mp – 128 g/mp	✓	✓

## Anexă

Tip hârtie		Sertar pentru hârtie *1	Tavă multifuncțională	Imprimare automată pe 2- fețe *2
<b>Grea 3</b>	129 g/mp – 163 g/mp	✓	✓	✓
<b>Subțire 1</b> *3	60 g/mp	✓	✓	✓
<b>Reciclată 1</b> *3*4	61 g/mp – 74 g/mp	✓	✓	✓
<b>Reciclată 2</b> *3*4	75 g/mp – 82 g/mp	✓	✓	✓
<b>Color</b> *3*4	61 g/mp – 74 g/mp	✓	✓	✓
<b>Cretată 1</b>	100 g/mp – 120 g/mp	✓	✓	✓
<b>Cretată 2</b>	121 g/mp – 150 g/mp	✓	✓	✓
<b>Cretată 3</b>	151 g/mp – 200 g/mp	✓	✓	✓
<b>Etichete</b>		✓	✓	—
<b>Plic</b> *5		✓	✓	—

\*1Include Cassette Feeding Module-AF opțional.

\*2Imprimarea automată pe 2-fețe este disponibilă fără a înlocui hârtia.

\*3Vă permite să imprimați documentele fax prin Internet primite.

\*4Vă permite să imprimați rapoarte sau liste.

\*5Dacă s-a specificat o dimensiune personalizată pentru hârtie, se afișează <Plic 1>/<Plic 2>. Dacă imprimarea nu se efectuează corect cu <Plic 1> selectat, schimbați selecția pe <Plic 2>.

## LBP623Cdw / LBP621Cw

Tip hârtie		Sertar pentru hârtie	Fantă cu alimentare manuală	Imprimare automată pe 2- fețe *1
<b>Simplă 1</b> *2*3	61 g/mp – 69 g/mp	✓	✓	✓
<b>Simplă 2</b> *2*3	70 g/mp – 82 g/mp	✓	✓	✓
<b>Simplă 3</b> *2*3	83 g/mp – 90 g/mp	✓	✓	✓
<b>Simplă 4</b>	91 g/mp – 105 g/mp	✓	✓	✓
<b>Grea 1</b>	106 g/mp – 120 g/mp	✓	✓	✓
<b>Grea 2</b>	121 g/mp – 163 g/mp	✓	✓	—

Tip hârtie		Sertar pentru hârtie	Fantă cu alimentare manuală	Imprimare automată pe 2-fețe <sup>*1</sup>
Subțire 1 <sup>*2</sup>	60 g/mp	✓	✓	✓
Reciclată 1 <sup>*2*3</sup>	61 g/mp – 69 g/mp	✓	✓	✓
Reciclată 2 <sup>*2*3</sup>	70 g/mp – 82 g/mp	✓	✓	✓
Color <sup>*2*3</sup>	61 g/mp – 69 g/mp	✓	✓	✓
Cretată 1	100 g/mp – 120 g/mp	✓	✓	✓
Cretată 2	121 g/mp – 150 g/mp	✓	✓	✓
Cretată 3	151 g/mp – 200 g/mp	✓	✓ <sup>*4</sup>	✓
Etichete		✓	✓	—
Plic		✓	✓ <sup>*4</sup>	—

<sup>\*1</sup>Imprimarea automată pe 2-fețe este disponibilă fără a înlocui hârtia.

<sup>\*2</sup>Vă permite să imprimați documentele fax prin Internet primite.

<sup>\*3</sup>Vă permite să imprimați rapoarte sau liste.

<sup>\*4</sup>Se recomandă să imprimați din tava de hârtie, pentru a obține calitate de imprimare optimă. Imprimarea cu hârtie alimentată manual poate conduce la imprimări strâmbe.

## Cassette Feeding Module-AF

---

554C-079

<b>Formate de hârtie</b>	<ul style="list-style-type: none"> <li>● Max.: 216,0 mm x 355,6 mm</li> <li>● Min.: 98,0 mm x 148,0 mm</li> </ul>
<b>Greutatea hârtiei</b>	60 g/mp – 200 g/mp
<b>Capacitatea sertarelor pentru hârtie *</b>	550 de foi (80 g/mp)/640 de foi (64 g/mp) x 1
<b>Dimensiuni</b> (l x A x Î)	437 mm x 469 mm x 136 mm
<b>Greutate</b>	Aprox. 6,0 kg

\*Poate varia în funcție de mediul de instalare și de hârtia utilizată.

## Funcțiile imprimantei

554C-07A

### ■ Funcția imprimantei UFR II

Tip	Intern
Dimensiune de imprimare	▶ <b>Hârtie admisibilă(P. 499)</b>
Viteza de imprimare	La fel ca la „Viteza de imprimare” din „Unitatea principală” ▶ <b>Unitatea principală(P. 495)</b>
Rezoluție	<b>Procesare de date</b> 1.200 dpi x 1.200 dpi, 600 dpi x 600 dpi
Limbaj de descriere a paginii (PDL – Page Description Language)	UFR II
Protocol acceptat	<b>TCP/IP:</b> LPD, Port9100, WSD
Fonturi rezidente	Niciuna
Interfață	<b>USB</b> USB 2.0 Hi-Speed <b>Rețea LAN cu fir</b> 10Base-T, 100Base-TX, 1000Base-T (compatibil IEEE 802.3) <b>Rețea LAN wireless</b> IEEE 802.11b, IEEE 802.11g, IEEE 802.11n

### ■ Funcție imprimantă PS

Tip	Intern
Dimensiune de imprimare	▶ <b>Hârtie admisibilă(P. 499)</b>
Viteza de imprimare	La fel ca la „Viteza de imprimare” din „Unitatea principală” ▶ <b>Unitatea principală(P. 495)</b>
Rezoluție	<b>Procesare de date</b> 1.200 dpi x 1.200 dpi, 600 dpi x 600 dpi
Limbaj de descriere a paginii (PDL – Page Description Language)	Adobe PS 3

Protocol acceptat	<b>TCP/IP:</b> LPD, Port9100, WSD
Fonturi rezidente	136 Roman
Interfață	<b>USB</b> USB 2.0 Hi-Speed <b>Rețea LAN cu fir</b> 10Base-T, 100Base-TX, 1000Base-T (compatibil IEEE 802.3) <b>Rețea LAN wireless</b> IEEE 802.11b, IEEE 802.11g, IEEE 802.11n

### ■ Funcția imprimantă PCL

Tip	Intern
Dimensiune de imprimare	▶ <b>Hârtie admisibilă(P. 499)</b>
Viteza de imprimare	La fel ca la „Viteza de imprimare” din „Unitatea principală” ▶ <b>Unitatea principală(P. 495)</b>
Rezoluție	<b>Procesare de date</b> 1.200 dpi x 1.200 dpi (numai pentru PCL6), 600 dpi x 600 dpi
Limba de descriere a paginii (PDL – Page Description Language)	PCL6, PCL5
Protocol acceptat	<b>TCP/IP:</b> LPD, Port9100, WSD
Fonturi rezidente	<b>LBP664Cx</b> 93 Roman <b>LBP663Cdw / LBP623Cdw</b> 45 Roman
Interfață	<b>USB</b> USB 2.0 Hi-Speed <b>Rețea LAN cu fir</b> 10Base-T, 100Base-TX, 1000Base-T (compatibil IEEE 802.3) <b>Rețea LAN wireless</b> IEEE 802.11b, IEEE 802.11g, IEEE 802.11n

## ■ Funcția de imprimare pe suport de memorie

<b>Formate de fișiere imprimabile</b>	<ul style="list-style-type: none"><li>● JPEG (DCF/Exif 2.21 sau mai nou/JFIF)</li><li>● TIFF (compresie JPEG/MH/MR/MMR)</li><li>● PDF</li></ul>
---------------------------------------	---



## Funcții de administrare

554C-07C

### ■ Setări firewall

- Pot fi specificate până la 16 adrese IP (sau intervale de adrese IP) atât pentru IPv4, cât și pentru IPv6.
- Filtrele pentru pachete descrise în această secțiune controlează comunicarea prin TCP, UDP și ICMP.
- Se pot specifica până la 32 adrese MAC.

### ■ IPSec

- IPSec care este compatibil cu aparatul este conform standardelor RFC2401, RFC2402, RFC2406 și RFC4305.

Sistem de operare	<ul style="list-style-type: none"> <li>• Windows Vista</li> <li>• Windows 7</li> <li>• Windows 8</li> <li>• Windows 8.1</li> <li>• Windows 10</li> </ul>	
Mod de conexiune	Mod transport	
Protocol schimbare parolă	IKEv1 (mod principal)	
	Metoda de autentificare	<ul style="list-style-type: none"> <li>• Pre-shared key (Cheie prepartajată)</li> <li>• Digital signature (Semnătură digitală)</li> </ul>
	Hash algorithm (algoritm hash) (și lungime cheie)	<ul style="list-style-type: none"> <li>• HMAC-SHA1-96</li> <li>• HMAC-SHA2 (256 biți sau 384 biți)</li> </ul>
	Encryption algorithm (algoritm criptare) (și lungime cheie)	<ul style="list-style-type: none"> <li>• 3DES-CBC</li> <li>• AES-CBC (128 biți, 192 biți sau 256 biți)</li> </ul>
	Algoritm schimbare cheie/grup (și lungime cheie)	Diffie-Hellman (DH) <ul style="list-style-type: none"> <li>• Grup 1 (768 biți)</li> <li>• Grup 2 (1.024 biți)</li> <li>• Grup 14 (2.048 biți)</li> </ul>
ESP	Hash algorithm (algoritm hash)	HMAC-SHA1-96
	Encryption algorithm (algoritm criptare) (și lungime cheie)	<ul style="list-style-type: none"> <li>• 3DES-CBC</li> <li>• AES-CBC (128 biți, 192 biți sau 256 biți)</li> </ul>
	Algoritm hash/algoritm criptare (și lungime cheie)	AES-GCM (128 biți, 192 biți sau 256 biți)
AH	Hash algorithm (algoritm hash)	HMAC-SHA1-96

## NOTĂ

- IPSec este compatibil cu comunicarea către o singură adresă (sau un singur dispozitiv).
- Aparatul nu poate utiliza simultan IPSec și DHCPv6.

## ■ Înregistrarea cheilor și a certificatelor

- Dacă instalați o cheie sau un certificat CA dintr-un computer, asigurați-vă că acestea îndeplinesc următoarele cerințe:

Format	<ul style="list-style-type: none"> <li>• Cheie: PKCS#12<sup>*1</sup></li> <li>• Certificat CA: X.509 DER/PEM</li> </ul>
Extensie fișier	<ul style="list-style-type: none"> <li>• Cheie: „.p12” sau „.pfx”</li> <li>• Certificat CA: „.cer” sau „.pem”</li> </ul>
Algoritm cheie publică (și lungime cheie)	<ul style="list-style-type: none"> <li>• RSA (512 biți, 1.024 biți, 2.048 biți, 4.096 biți)</li> <li>• DSA (1.024 biți, 2.048 biți, 3.072 biți)</li> <li>• ECDSA (P256, P384, P521)</li> </ul>
Algoritm semnătură certificat	<ul style="list-style-type: none"> <li>• RSA: SHA-1, SHA-256, SHA-384<sup>*2</sup>, SHA-512<sup>*2</sup>, MD2, MD5</li> <li>• DSA: SHA-1</li> <li>• ECDSA: SHA-1, SHA-256, SHA-384, SHA-512</li> </ul>
Algoritm amprentă certificat	SHA1

<sup>\*1</sup> Cerințele pentru certificatul conținut într-o cheie conform certificatelor CA.

<sup>\*2</sup>SHA384-RSA și SHA512-RSA sunt disponibile numai când lungimea cheii RSA este de 1.024 biți sau mai mult.

## NOTĂ

- Aparatul nu este compatibil cu utilizarea unei liste de revocare certificate (CRL).

## ■ Definiție pentru „criptare slabă”

Când se setează <Interz. utiliz. cript. slabă.> la <Pornit>, este interzisă utilizarea următorilor algoritmi.

Hash:	MD4, MD5, SHA-1
HMAC:	HMAC-MD5
Criptosistem cheie obișnuită:	RC2, RC4, DES
Criptosistem cheie publică:	Criptare RSA (512 biți/1.024 biți), semnătură RSA (512 biți/1.024 biți), DSA (512 biți/1.024 biți), DH (512 biți/1.024 biți)

## NOTĂ

- Chiar și atunci când <Interz.cheie/cert. crip.slabă>/<Interz. cheie/certif. cu cript. slabă> este setată la <Pornit>, se poate folosi algoritmul hash SHA-1, care este utilizat pentru semnarea unui certificat rădăcină.

## Mediul de sistem

554C-07E

<b>Cerințe de sistem pentru Remote UI (IU la distanță) *<sup>1</sup></b>	<p><b>Windows</b></p> <ul style="list-style-type: none"> <li>• Windows 7/8.1/10: Internet Explorer 11 sau versiune ulterioară</li> <li>• Windows 10: Edge</li> </ul> <p><b>macOS</b></p> <ul style="list-style-type: none"> <li>• Mac OS X 10.5 sau o versiune ulterioară</li> <li>• Safari 5.0.6 sau o versiune ulterioară</li> </ul> <p><b>Android</b></p> <ul style="list-style-type: none"> <li>• Chrome</li> <li>• UC Browser</li> </ul> <p><b>iOS</b></p> <ul style="list-style-type: none"> <li>• Safari</li> <li>• UC Browser</li> </ul>
<b>Software pentru serverul de primire a faxurilor prin Internet</b>	<ul style="list-style-type: none"> <li>• Microsoft Exchange Server 2007 SP3</li> <li>• Microsoft Exchange Server 2010</li> <li>• Microsoft Exchange Server 2013</li> <li>• Microsoft Exchange Server 2016</li> <li>• Lotus Domino R7.0</li> <li>• Qpopper 4.0.19</li> </ul>
<b>Cerințe de sistem pentru Ghidul utilizatorului</b>	<p><b>Windows</b></p> <ul style="list-style-type: none"> <li>• Internet Explorer 9 și o versiune ulterioară</li> <li>• Microsoft Edge</li> <li>• Firefox</li> <li>• Firefox ESR</li> <li>• Chrome*<sup>2</sup></li> </ul> <p><b>macOS</b></p> <ul style="list-style-type: none"> <li>• Safari</li> <li>• Firefox</li> <li>• Chrome*<sup>2</sup></li> </ul> <p><b>Linux</b></p> <ul style="list-style-type: none"> <li>• Firefox</li> </ul> <p><b>iOS</b></p> <ul style="list-style-type: none"> <li>• Safari*<sup>2</sup></li> </ul> <p><b>Android</b></p> <ul style="list-style-type: none"> <li>• Chrome*<sup>2</sup></li> </ul>
<b>Cerințe de sistem pentru funcția NFC</b>	<ul style="list-style-type: none"> <li>• Android 5.0 sau o versiune ulterioară</li> </ul>

\*<sup>1</sup>Înainte de a schimba setările aparatului, setați browserul web să activeze toate modulele cookie și să utilizeze JavaScript.

\*<sup>2</sup>Numai la răsfoirea manualului pe Internet

## Mediu rețea

554C-07F

### ■ Specificații obișnuite

<b>Protocol acceptat</b>	<b>TCP/IP</b> <ul style="list-style-type: none"> <li>• <b>Tip cadru:</b> Ethernet II</li> <li>• <b>Aplicații de imprimare:</b> LPD, Raw, IPP, IPPS, WSD, Mopria, Google Cloud Print, AirPrint, Windows 10 Mobile Print</li> </ul>
--------------------------	---

### ■ Specificații pentru rețeaua LAN cu fir

<b>Interfață</b>	10BASE-T, 100BASE-TX, 1000BASE-T (RJ-45)
------------------	--

### ■ Specificații pentru rețeaua LAN wireless

<b>Standard</b>	IEEE 802.11b, IEEE 802.11g, IEEE 802.11n
<b>Sistem de transmisie</b>	IEEE 802.11b (Sistem modulație: DS-SS) IEEE 802.11g (Sistem modulație: metodă OFDM) IEEE 802.11n (Sistem modulație: metodă OFDM)
<b>Interval de frecvență</b>	2,412 – 2,472 GHz
<b>Putere maximă transmisă pe frecvență radio</b>	15,9 dBm
<b>Mod comunicare</b>	<ul style="list-style-type: none"> <li>• Mod infrastructură</li> <li>• Mod punct de acces</li> </ul>
<b>Securitate (metodă de criptare)</b>	<b>Mod infrastructură</b> <ul style="list-style-type: none"> <li>• WEP pe 128 (104)/64 (40) biți</li> <li>• WPA-PSK (TKIP/AES-CCMP)</li> <li>• WPA2-PSK (TKIP/AES-CCMP)</li> </ul> <b>Mod punct de acces</b> WPA2-PSK (AES-CCMP)
<b>Metodă de conectare</b>	WPS (Wi-Fi Protected Setup – Instalare protejată fără fir), instalare manuală

# Opțiuni

---

554C-07H

Instalarea opțiunilor pe aparat vă permite să utilizați mai multe funcții.

## ■ Cunoașterea tipurilor de opțiuni disponibile

- ▶ Echipamente opționale(P. 512)
- ▶ Opțiunile sistemului(P. 513)

## ■ Căutarea echipamentului opțional în funcție de scop

### **Adăugarea unui sertar pentru memorie**

---

- ▶ **Cassette Feeding Module-AF(P. 512)**

## Echipamente opționale

---

554C-07J

Funcțiile aparatului pot fi folosite în totalitate prin utilizarea echipamentului opțional descris mai jos. Echipamentul opțional poate fi achiziționat de pe piața de vânzare cu amănuntul de unde ați cumpărat aparatul sau de la distribuitorul Canon local.

### Cassette Feeding Module-AF

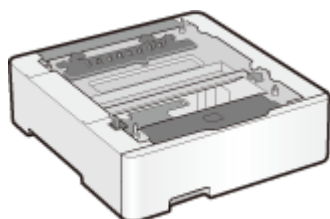

Instalarea acestui modul de alimentare a casetei vă permite să încărcați hârtie de format diferit de cel al hârtiei încărcate în sertarul pentru hârtie standard. Acest lucru reduce cu siguranță timpul și efortul depus pentru înlocuirea hârtiei.

## Opțiunile sistemului

554C-07K

Performanța aparatului este îmbunătățită și mai mult prin instalarea opțiunilor sistemului.

- ▶ **Kit de imprimare a codurilor de bare(P. 513)**
- ▶ **Înregistrarea licenței(P. 513)**

### Kit de imprimare a codurilor de bare

Această opțiune vă permite să generați coduri de bare în diferite formate. Rețineți că, dacă doriți să imprimați coduri de bare, trebuie să aveți activat PCL. Pentru informații despre utilizarea Kit de imprimare a codurilor de bare, consultați Barcode Printing Guide (Ghidul de imprimare a codurilor de bare) (manualul în format PDF).

### Înregistrarea licenței

Pentru a activa anumite opțiuni ale sistemului, trebuie să obțineți o cheie de licență și să înregistrați cheia la aparat.

#### ■ Obținerea unei chei de licență

Puteți obține o cheie de licență utilizând un browser web. Accesați Sistemul de gestionare a licențelor (<http://www.canon.com/lms/license/>) și urmați procedura. Ca parte a procedurii, vi se solicită să introduceți următoarele numere.

#### Numărul de acces la licență

Verificați numărul de acces la licență furnizat pe Certificatul cu numărul de acces la licență, care este inclus în pachetul opțiunii.

#### Numărul de serie al aparatului

Verificați numărul de serie de pe panoul de operare.



#### ■ Înregistrarea unei chei de licență

- 1** Selectați <Meniu> din ecranul Pornire. ▶ **Ecranul Pornire(P. 109)**
- 2** Selectați <Setări gestionare>.
  - Dacă apare ecranul de conectare, introduceți ID-ul sau codul PIN corecte. ▶ **Conectarea la aparat(P. 126)**
- 3** Selectați <Licență/Altele> ▶ <Înregistrare licență>.
- 4** Confirmați mesajul de pe ecran și selectați <OK>.

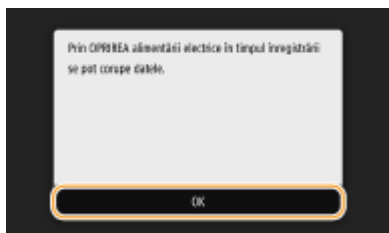

## 5 Introduceți cheia de licență utilizând tastele numerice și selectați <Aplicare>.

⇒ Înregistrarea începe. Așteptați până când se afișează mesajul <Instalarea este finalizată. Schimbările vor intra în vigoare după OPRIREA și PORNIREA alimentării electrice.>.

### NOTĂ:

- Dacă se afișează mesajul <Caracteristica necesară pentru instalare nu este prezentă.>, activați funcțiile solicitate pentru a activa opțiunea și înregistrați din nou cheia de licență.

## 6 Selectați <Închidere>.





## 7 Reporniți aparatul.



## Manualele și conținutul acestora

554C-07L

Manualele de mai jos sunt incluse cu aparatul. Consultați-le când aveți nevoie.

<b>Punerea în funcțiune</b>		<p>Citiți mai întâi acest manual. Descrie procedurile de bază, de la îndepărtarea materialelor de ambalare până la setarea aparatului.  <b>LBP664Cx / LBP663Cdw</b></p> <p>  <b>LBP623Cdw / LBP621Cw</b></p> <p></p>
<b>Ghidul utilizatorului (acest manual)</b>		<p>Acest manual descrie toate funcțiile aparatului într-un manual care poate fi citit folosind un browser Web. Puteți să răsfoiți informațiile după categorie sau să introduceți un cuvânt cheie pentru a căuta pagini despre un anumit subiect. ► <b>Utilizarea aplicației Ghidul utilizatorului(P. 516)</b></p>

# Utilizarea aplicației Ghidul utilizatorului

554C-07R

Ghidul utilizatorului este un manual care poate fi vizualizat pe computer sau pe dispozitivul mobil și care descrie toate funcțiile aparatului. Puteți căuta din capitolul dorit sau puteți introduce o descriere pentru a găsi rapid ceea ce căutați. Secțiunea descrie aspectul ecranului manualului Ghidul utilizatorului și modul de citire a acestuia. Puteți specifica aspectul manualului Ghidul utilizatorului.

## ■ Aspectul ecranului manualului Ghidul utilizatorului

Această secțiune descrie ecranele ce configurează manualul Ghidul utilizatorului și modul de utilizare a butoanelor de pe ecran. ▶ **Aspectul ecranului manualului Ghidul utilizatorului(P. 517)**

## ■ Vizualizarea manualului Ghidul utilizatorului

Această secțiune descrie semnificația semnelor utilizate în manualul Ghidul utilizatorului, cum sunt reprezentate tastele de pe panoul de operare și butoanele de pe ecranul computerului și alte subiecte care vă ajută să înțelegeți informațiile incluse în Ghidul utilizatorului. ▶ **Vizualizarea manualului Ghidul utilizatorului(P. 520)**

## ■ Specificarea aspectului manualului Ghidul utilizatorului

Puteți modifica dimensiunea caracterelor utilizate în Ghidul utilizatorului și puteți comuta aspectul ecranului să se potrivească dispozitivului pe care îl utilizați pentru a vizualiza Ghidul utilizatorului.

### Cum să găsiți subiectul pe care îl căutați

#### Căutarea în Cuprins

- Puteți găsi pagina pe care o căutați selectând subiectul din „Cuprins” din partea stângă a ecranului.

#### Căutarea după cuvântul cheie

- Efectuați o căutare introducând un cuvânt cheie, cum ar fi „plic” sau „cartuș de toner” și sunt afișate paginile care conțin cuvântul cheie. Puteți căuta pagina pe care o căutați din acele rezultate. Puteți introduce și fraze precum „conectare la rețea”. Descrierea este compatibilă și cu funcția „AND Boolean” pentru a căuta mai multe cuvinte. Pentru organizarea ecranului de căutare și pentru modul de utilizare a acestuia, consultați ▶ **Căutarea(P. 518)** .

# Aspectul ecranului manualului Ghidul utilizatorului

554C-07S

Ghidul utilizatorului este împărțit în diferite ecrane, iar conținutul fiecărui ecran diferă.

## Pagina de început

Apare când este pornit Ghidul utilizatorului.

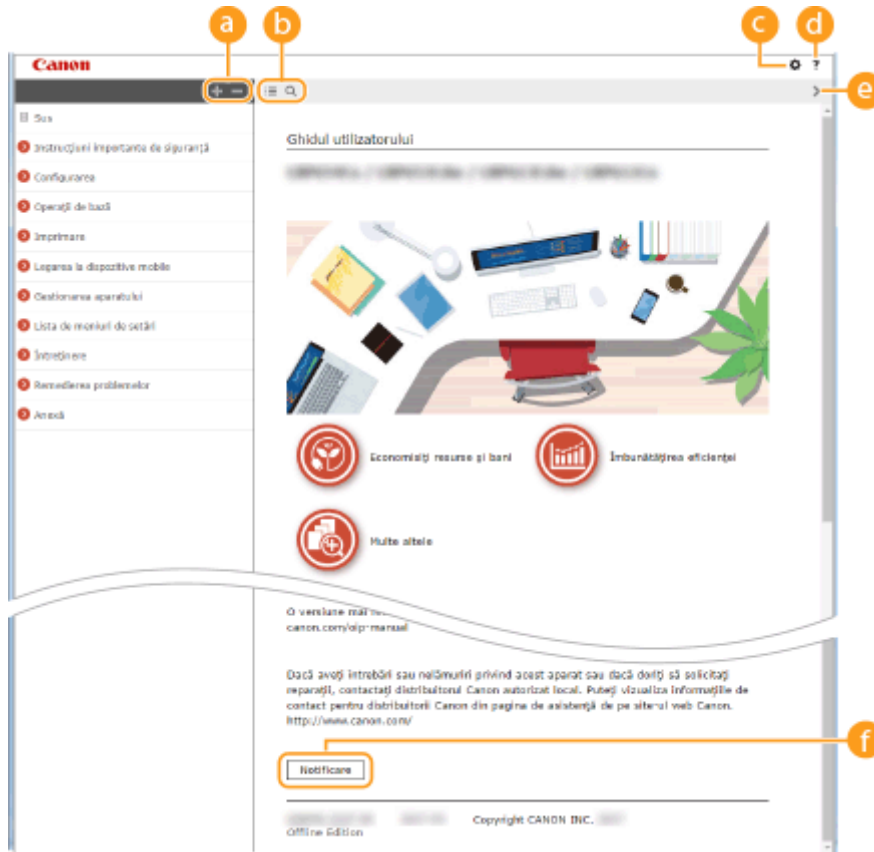

Faceți clic pe pentru a afișa toate secțiunile din capitole. Faceți clic pe pentru a reveni la ecranul anterior.



Faceți clic pentru a schimba ecranul dintre cuprins și căutare. Când se afișează cuprinsul, fiecare clic pe comută între ascunderea și afișarea ecranului. Când se afișează ecranul de căutare, fiecare clic pe comută între ascunderea și afișarea ecranului.



Faceți clic pentru a seta parametrii pentru determinarea modului de afișare a manualului Ghidul utilizatorului, cum ar fi dimensiunea caracterelor și aspectul.



Faceți clic pentru a afișa informațiile despre cum să vizualizați Ghidul utilizatorului, cum să realizați o căutare și alte informații.



Clic pentru a afișa subiectul anterior sau următor.



Faceți clic pentru a vedea informații importante pe care ar trebui să le știți când folosiți aparatul.

## Pagina tematică

Conține informații despre cum să configurați și să folosiți aparatul.

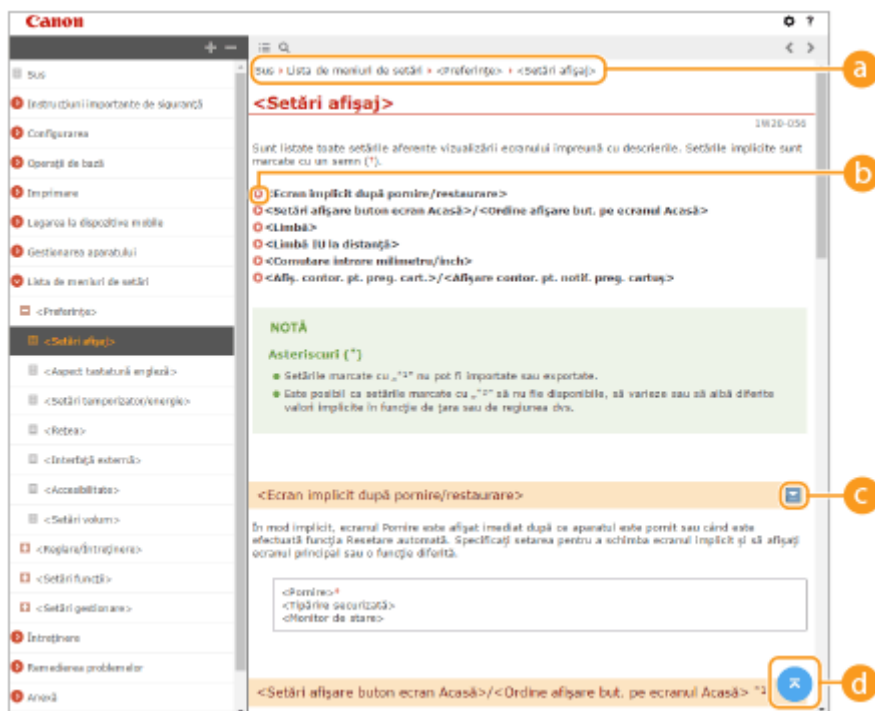



### a Navigare

Vedeți ce subiect din capitol vedeți în acel moment.



Faceți clic pentru a trece la pagina corespunzătoare. Pentru a reveni la pagina anterioară, faceți clic pe „Înapoi” în browserul Web.



Faceți clic pe  pentru a afișa descrierile detaliate ascunse. Faceți clic pe  pentru a închide descrierile detaliate.



Faceți clic pentru a reveni la zona de sus a paginii.

## Căutarea

Faceți clic pe  pentru a afișa fereastra de căutare. Conține o casetă text pentru a efectua o căutare după cuvinte cheie și pentru a găsi pagina pe care o căutați.

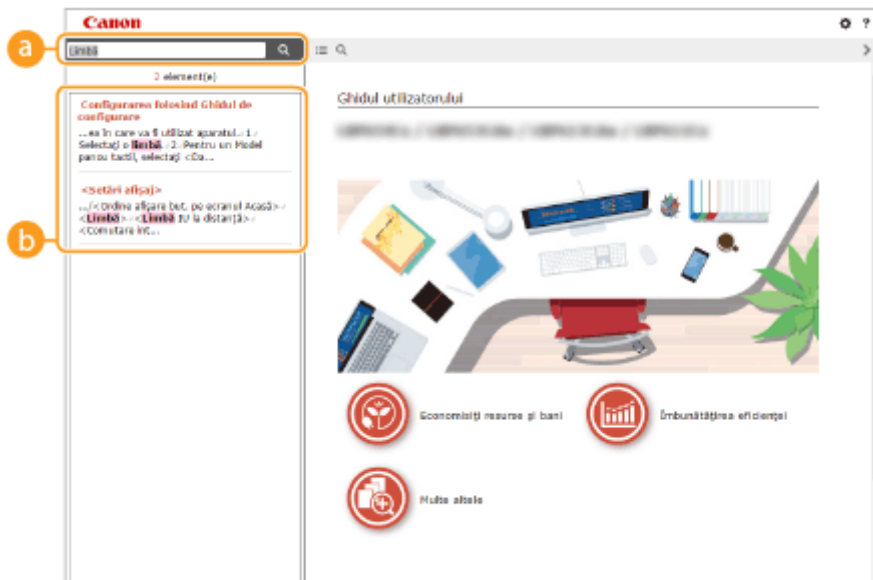

**a [Introduceți aici cuvinte cheie]**

Introduceți un cuvânt cheie sau mai multe și faceți clic pe  pentru a afișa rezultatele căutării. Puteți căuta pagini ce conțin toate cuvintele cheie prin separarea acestora printr-un spațiu (gol). De asemenea, puteți căuta doar pagini ce conțin o expresie exactă, prin includerea cuvintelor cheie între ghilimele duble.

**b Rezultatul căutării**

Afișează rezultatele căutării cu paginile care conțin cuvintele specificate. Din rezultate, localizați pagina pe care o căutați și clic pe titlul subiectului pentru pagină.

**NOTĂ:**

- Cuvintele cheie specificate sunt afișate cu caractere aldine în rezultatele căutării.

# Vizualizarea manualului Ghidul utilizatorului

554C-07U

Această secțiune descrie semnele, butoanele, ecranele și alte elemente utilizate în Ghidul utilizatorului. Avertismentele și atenționările sunt prezentate, de asemenea, în „Instrucțiuni importante de siguranță” din „Punerea în funcțiune” inclus împreună cu aparatul. Consultați și aceste instrucțiuni.

## Marcaje

Precauții cu privire la securitate, restricții și precauții cu privire la manipularea aparatului, sfaturi folositoare și alte informații sunt indicate folosind semnele de mai jos.



### AVERTISMENT

Indică un avertisment referitor la operațiile care ar putea duce la decesul sau accidentarea persoanelor dacă nu sunt corect executate. Pentru a utiliza aparatul în siguranță, fiți mereu atent la aceste avertismente.



### ATENȚIE

Indică un avertisment referitor la operațiuni care, dacă nu sunt realizate corect, pot duce la decesul sau rănirea unor persoane. Pentru a utiliza aparatul în siguranță, fiți mereu atent la aceste avertismente.



### IMPORTANT

Indică o operație care nu trebuie executată. Citiți cu atenție aceste articole și aveți grijă să nu executați operațiile prezentate.

### NOTĂ

### SFATURI



Indică cerințe și restricții de utilizare. Citiți cu atenție aceste articole pentru a exploata corect aparatul și pentru a evita deteriorarea acestuia sau a altor bunuri.

Indică o clarificare a unei operații sau conține explicații suplimentare referitoare la o procedură.

Indică funcții folositoare sau sfaturi pentru folosirea aparatului.

## Taste și butoane utilizate în acest manual

Tastele de pe panoul de operare și butoanele de pe ecranul calculatorului apar în următorul mod:







Tip	Exemplu
Taste de pe Panoul de operare	 
Setări afișate pe panoul de operare	<Setări temporizator/energie> <Hârtie blocată.>
Butoane și alte interfețe text afișate pe ecranul calculatorului	[Preferințe]

## NOTĂ

- Este descris un caz în care un utilizator atinge un buton de pe ecran pentru model panou tactil și un caz în care un utilizator apasă o tastă de pe panoul de operare pentru model LCD alb-negru, chiar dacă aceste operațiuni sunt aceleași. De exemplu, operațiunea de afișare a ecranului <Monitor de stare> este reprezentată prin „Apăsați <Monitor stare> (520

## / / (Model LCD alb-negru)

---

,  și  de pe panoul de operare sunt utilizate pentru a selecta elementul țintă din setări, dar descrierea acestora este omisă în Ghidul utilizatorului. Operațiunea pentru selectarea <XXXXX> utilizând  sau  și apăsând  este reprezentată după cum se prezintă mai jos în Ghidul utilizatorului.

- 1 Selectați <XXXXX>.

## **Ecrane de computer utilizate în acest manual**

---

Dacă nu este specificat altfel, ecranele folosite în Ghidul utilizatorului sunt cele pentru LBP664Cx. În funcție de model sau de sistemul de operare folosit, afișajele folosite în acest manual pot fi ușor diferite față de cele de pe ecran. De asemenea, modul în care sunt afișate driverele și software-ul poate fi diferit în funcție de versiune.

## **Ilustrații utilizate în acest manual**

---

Dacă nu este specificat altfel, ilustrațiile folosite în Ghidul utilizatorului sunt cele pentru LBP664Cx. Când există diferențe semnificative, sunt folosite mai multe ilustrații cu numele modelelor, cum ar fi „LBPXXX / LBPXXX”. Ilustrațiile cartușului de toner sunt cele pentru Canon Cartridge 055.

# Operații de bază Windows

554C-07X

- ▶ **Afișare Director Imprimantă**(P. 522)
- ▶ **Activarea opțiunii [Descoperire rețea]**(P. 522)
- ▶ **Afișarea imprimantelor partajate în Serverul de imprimare**(P. 523)
- ▶ **Imprimarea unei pagini de test în Windows**(P. 524)
- ▶ **Verificarea Bit Architecture (Arhitectură biți)**(P. 525)
- ▶ **Verificarea portului pentru imprimantă**(P. 526)
- ▶ **Verificarea comunicării bidirecționale**(P. 527)
- ▶ **Verificarea ID-ului SSID la care este conectat computerul**(P. 528)
- ▶ **Când imprimați din aplicația Magazin Windows**(P. 528)

## NOTĂ

- În funcție de computerul pe care îl utilizați, operația poate să difere.

### ■ Afișare Director Imprimantă

#### **Windows Vista**

[Start] ▶ selectați [Panou de control] ▶ [Imprimantă].

#### **Windows 7/Server 2008 R2**

[Start] ▶ selectați [Dispozitive și imprimante].

#### **Windows 8/Server 2012**

Faceți clic dreapta în colțul din stânga jos al ecranului ▶ selectați [Panou de control] ▶ [Vizualizare dispozitive și imprimante].

#### **Windows 8.1/Server 2012 R2**

Faceți clic dreapta pe [Start] ▶ selectați [Panou de control] ▶ [Vizualizare dispozitive și imprimante].

#### **Windows 10**

[

#### **Windows Server 2008**

[Start] ▶ selectați [Panou de control] ▶ faceți dublu clic pe [Imprimante].

#### **Windows Server 2016**

Faceți clic dreapta pe [

### ■ Activarea opțiunii [Descoperire rețea]

Activați opțiunea [Descoperire rețea] pentru a vizualiza computerele din rețeaua dvs.

#### **Windows Vista**

[Start] ▶ selectați [Panou de control] ▶ [Vizualizați starea și activitățile rețelei] ▶ selectați [Activare descoperire rețea] în [Descoperire rețea].

#### **Windows 7/Server 2008 R2**

[Start] ▶ selectați [Panou de control] ▶ [Vizualizați starea și activitățile rețelei] ▶ [Modificare setări de partajare complexe] ▶ selectați [Activare descoperire rețea] în [Descoperire rețea].

#### **Windows 8/Server 2012**



Faceți clic dreapta în colțul din stânga jos al ecranului ► selectați [Panou de control] ► [Se vizualizează starea și activitățile rețelei] ► [Modificare setări de partajare complexe] ► selectați [Activare descoperire rețea] în [Descoperire rețea].

#### Windows 8.1/Server 2012 R2

Faceți clic dreapta pe [Start] ► selectați [Panou de control] ► [Se vizualizează starea și activitățile rețelei] ► [Modificare setări de partajare complexe] ► selectați [Activare descoperire rețea] în [Descoperire rețea].

#### Windows 10

[

#### Windows Server 2008

[Start] ► selectați [Panou de control] ► faceți dublu clic pe [Centru rețea și partajare] ► selectați [Activare descoperire rețea] în [Descoperire rețea].

#### Windows Server 2016

Faceți clic dreapta pe [

## ■ Afişarea imprimantelor partajate în Serverul de imprimare

### 1 Deschideți Windows Explorer.

#### Windows Vista/7/Server 2008

[Start] ► selectați [Toate programele] sau [Programe] ► [Accesorii] ► [Windows Explorer].

#### Windows 8/Server 2012

Faceți clic dreapta în colțul din stânga jos al ecranului ► selectați [Explorer].

#### Windows 8.1/Server 2012 R2

Faceți clic dreapta pe [Start] ► selectați [Explorer].

#### Windows 10/Server 2016

Faceți clic dreapta pe [

### 2 Selectați serverul de imprimantă din [Rețea] sau [Locurile mele din rețea].

- Pentru a vedea calculatoarele din rețea, trebuie să porniți descoperirea în rețea sau să căutați calculatoare în rețea.

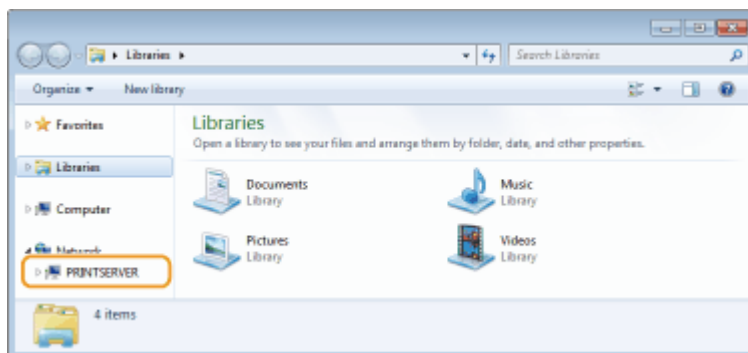

► Se afișează imprimantele partajate.

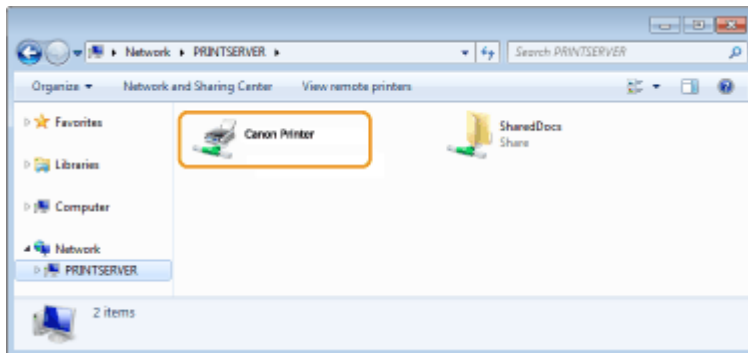

## ■ Imprimarea unei pagini de test în Windows

Puteți verifica dacă driverul imprimantei este operațional imprimând o pagină de test în Windows.

- 1** Încărcați hârtie format A4 în sertarul pentru hârtie. ▶ Încărcarea hârtiei în sertarul pentru hârtie(P. 129)
- 2** Deschideți directorul imprimantei. ▶ Afișare Director Imprimantă(P. 522)
- 3** Faceți clic dreapta pe pictograma driverului de imprimantă pentru acest aparat și faceți clic pe [Proprietăți imprimantă] sau pe [Proprietăți].

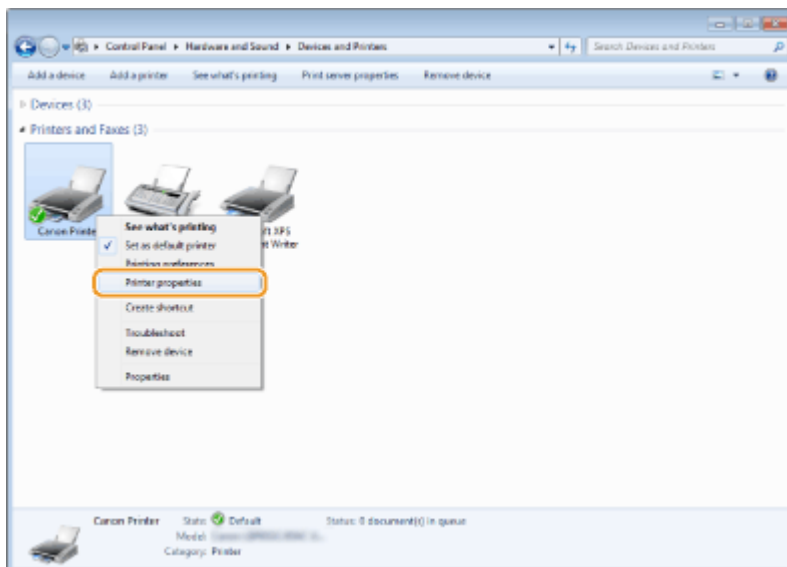

- 4** Faceți clic pe [Imprimare pagină de testare] în fila [General].

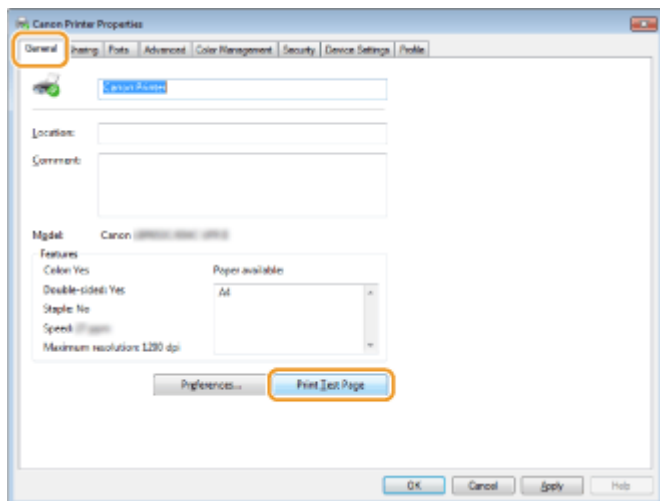

⇒ Se imprimă pagina de test.

## ■ Verificarea Bit Architecture (Arhitectură biți)

Dacă nu sunteți sigur de versiunea de Windows de pe computerul dvs., pe 32 de biți sau pe 64 de biți, urmați procedura de mai jos.

### 1 Se afișează [Panou de control].

#### Windows Vista/7/Server 2008

[Start] ► selectați [Panou de control].

#### Windows 8/Server 2012

Faceți clic dreapta în colțul din stânga jos al ecranului ► selectați [Panou de control].

#### Windows 8.1/Server 2012 R2

Faceți clic dreapta pe [Start] ► selectați [Panou de control].

#### Windows 10/Server 2016

Treceți la pasul 2.

### 2 Se afișează [Sistem].

#### Windows Vista/7/8/Server 2008 R2/Server 2012

Faceți clic pe [Sistem și întreținere] sau pe [Sistem și securitate] ► [Sistem].

#### Windows 10/Server 2016

Faceți clic pe [ ] ► [Setări] ► [Sistem] ► selectați [Despre].

#### Windows Server 2008

Faceți dublu clic pe [Sistem].

### 3 Verificați arhitectura biților.

#### Pentru versiunile pe 32 de biți se afișează

[Sistem de operare pe 32 de biți].

#### Pentru versiunile pe 64 de biți se afișează

[Sistem de operare pe 64 de biți].

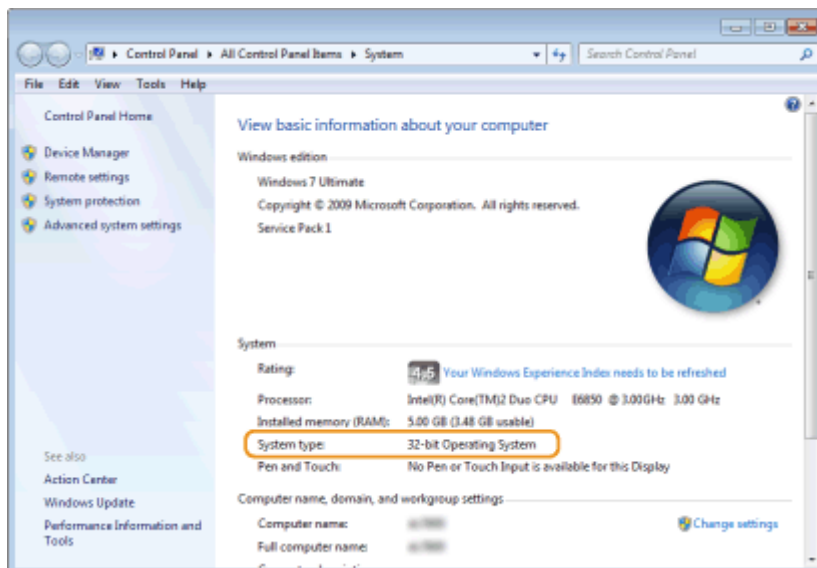

## ■ Verificarea portului pentru imprimantă

**1** Deschideți directorul imprimantei. ▶ Afișare Director Imprimantă (P. 522)

**2** Faceți clic dreapta pe pictograma driverului de imprimantă pentru acest aparat și faceți clic pe [Proprietăți imprimantă] sau pe [Proprietăți].

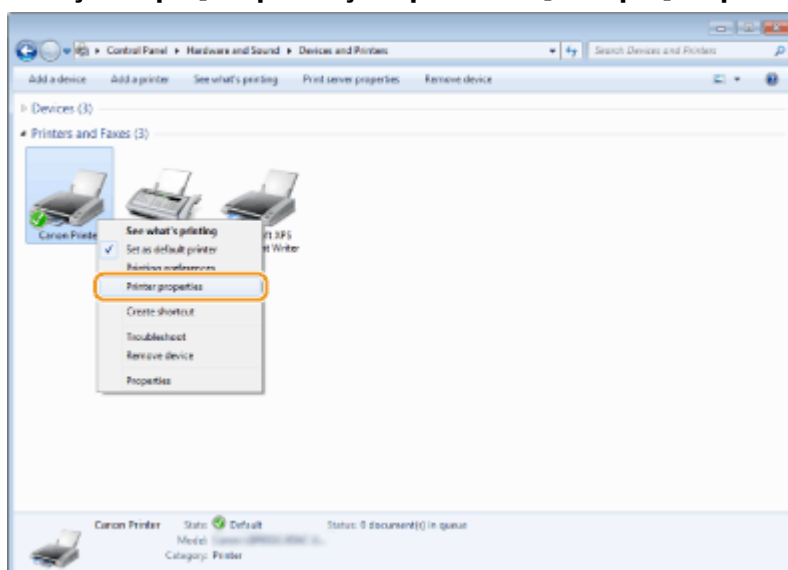

**3** În fila [Porturi], verificați dacă portul este selectat corect.

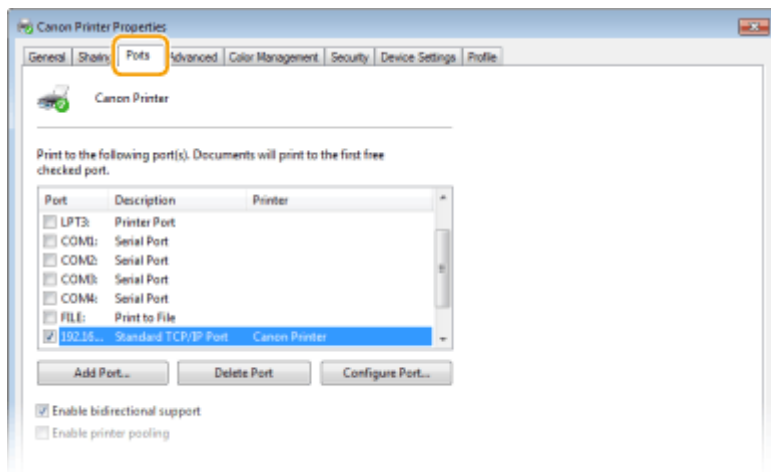

## NOTĂ

**Dacă utilizați o conexiune la rețea și ați schimbat adresa IP a aparatului.**

- Trebuie să adăugați un nou port. ► **Configurare porturi imprimantă(P. 55)**

### ■ Verificarea comunicării bidirecționale



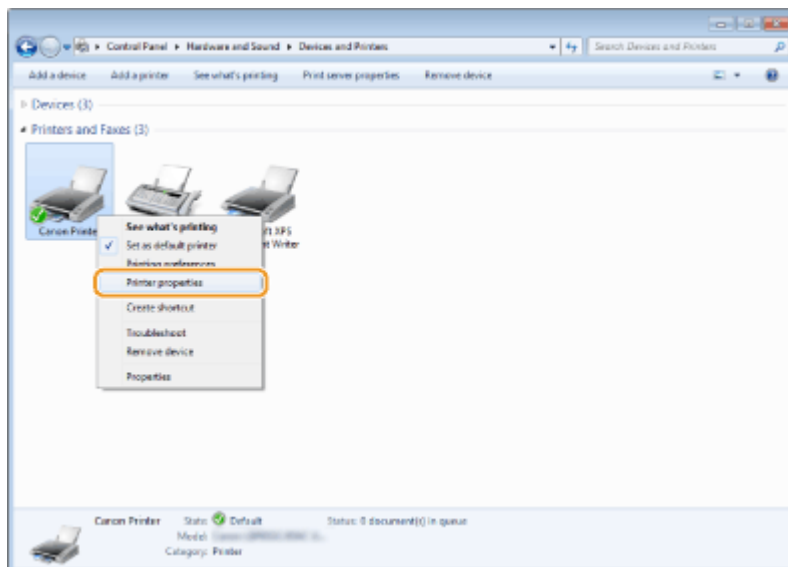

- 1** Deschideți directorul imprimantei. ► **Afișare Director Imprimantă(P. 522)**
- 2** Faceți clic dreapta pe pictograma driverului de imprimantă pentru acest aparat și faceți clic pe [Proprietăți imprimantă] sau pe [Proprietăți].

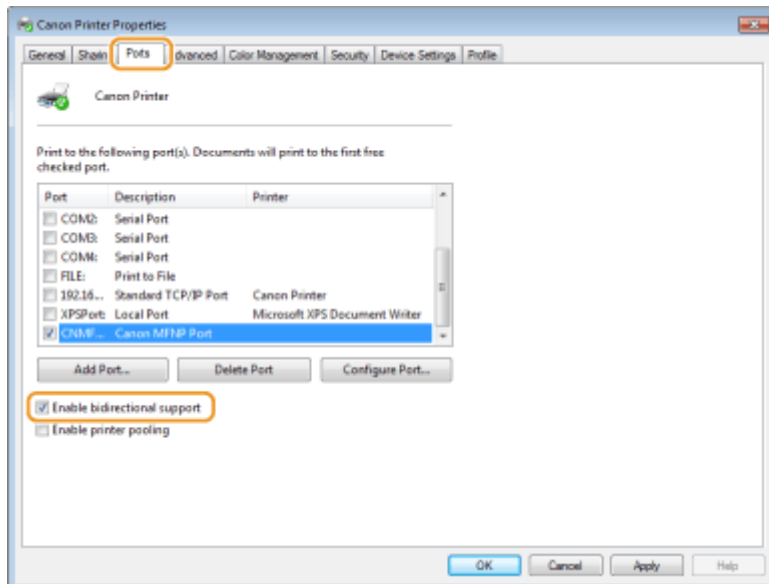

- 3** În fila [Porturi], asigurați-vă că este bifată caseta de selectare [Activare suport bidirecțional].



### ■ Verificarea ID-ului SSID la care este conectat computerul

În cazul în care computerul este conectat la o rețea LAN wireless, faceți clic pe , pe , pe  sau pe  din bara de sistem pentru a afișa ID-ul SSID al routerului rețelei LAN wireless conectat.

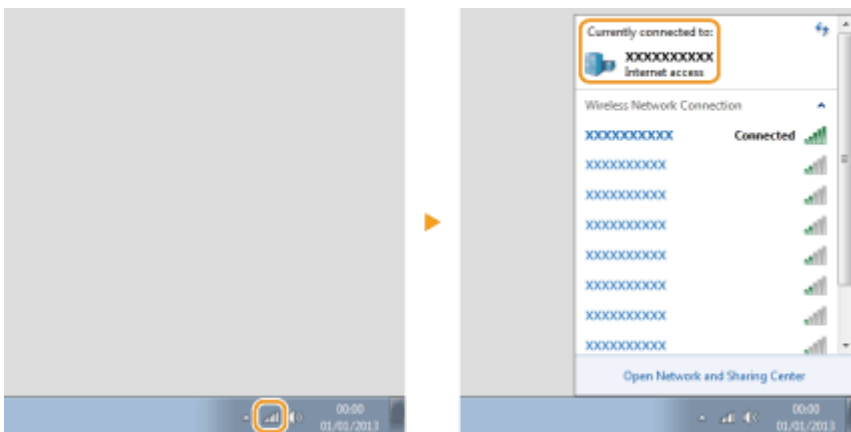

### ■ Când imprimați din aplicația Magazin Windows

#### Windows 8/Server 2012

Afișați butoanele în partea dreaptă a ecranului ► Atingeți sau faceți clic pe [Dispozitive] ► Driverul pe care îl utilizați ► [Imprimare].

#### Windows 8.1/Server 2012 R2

Afișați butoanele în partea dreaptă a ecranului ► Atingeți sau faceți clic pe [Dispozitive] ► [Imprimare] ► Driverul pe care îl utilizați ► [Imprimare].

#### Windows 10

Atingeți sau faceți clic pe [Imprimare] din aplicație ► Driverul pe care îl utilizați ► [Imprimare].

## NOTĂ

- Dacă imprimați folosind această metodă, sunt disponibile numai un număr limitat de setări pentru imprimare.

- Dacă se afișează mesajul [Imprimanta vă solicită atenția. Accesați desktopul pentru a vă ocupa de problemă.], accesați desktopul și urmați instrucțiunile din caseta de dialog afișată. Acest mesaj apare atunci când aparatul este setat să afișeze numele de utilizator în timpul imprimării și a instanțelor similare.

## Notificare

554C-07Y

### ■ Sigla IPv6 Ready



Protocoalele incluse în acest aparat au obținut sigla IPv6 Ready Faza-2 instituită de IPv6 Forum.

### ■ Informații despre produs solicitate de REGULAMENTUL COMISIEI (UE) Nr. 801/2013 care modifică Regulamentul (CE) Nr. 1275/2008

Consumul de energie al produsului în așteptare în rețea dacă porturile de rețea cu fir sunt conectate și dacă toate porturile de rețea fără fir sunt activate (dacă sunt disponibile în același timp).

Nume model	Consumul de energie al produsului în așteptare în rețea
LBP664Cx / LBP663Cdw / LBP623Cdw / LBP621Cw	3,0 W sau mai puțin

## NOTĂ

- Valorile menționate mai sus sunt valorile reale pentru un singur aparat, ales în mod arbitrar și, prin urmare, pot varia față de valoarea aparatului pe care îl utilizați. Porturile opționale de rețea nu sunt conectate și/sau activate în timpul măsurătorii.

### ■ Directiva WEEE și Directiva referitoare la baterii



Doar pentru Uniunea Europeană și EEA (Norvegia, Islanda și Liechtenstein)

Aceste simboluri indică faptul că acest produs nu trebuie aruncat împreună cu deșeurile menajere, în conformitate cu Directiva DEEE (2012/19/UE), Directiva referitoare la baterii (2006/66/CE) și/sau legile dvs. naționale ce implementează aceste Directive.

Dacă un simbol chimic este imprimat sub simbolul de mai sus, în conformitate cu Directiva referitoare la baterii, acest simbol indică prezența în baterie sau acumulator a unui metal greu (Hg = Mercur, Cd = Cadmiu, Pb = Plumb) într-o concentrație mai mare decât pragul admis specificat în Directiva referitoare la baterii.

Acest produs trebuie înmănat punctului de colectare adecvat, ex: printr-un schimb autorizat unu la unu atunci când cumpărați un produs nou similar sau la un loc de colectare autorizat pentru reciclarea reziduurilor de echipament electric și electronic (EEE) și baterii și acumulatori. Administrarea neadecvată a acestui tip de deșeurii, ar putea avea un impact asupra mediului și asupra sănătății umane datorită substanțelor cu potențial de risc care sunt în general asociate cu EEE. Cooperarea dvs. în direcția reciclării corecte a acestui produs va contribui la o utilizare eficientă a resurselor naturale.

Pentru mai multe informații despre reciclarea acestui produs, vă rugăm să contactați biroul dvs. local, autoritățile responsabile cu deșeurile, schema aprobată sau serviciul dvs. responsabil cu deșeurile menajere sau vizitați-ne la [www.canon-europe.com/wEEE](http://www.canon-europe.com/wEEE), sau [www.canon-europe.com/battery](http://www.canon-europe.com/battery).



## ■ Environmental Information

### Reducing your environmental impact while saving money

#### Power Consumption and Activation Time

The amount of electricity a device consumes depends on the way the device is used. This product is designed and set in a way to allow you to reduce your electricity costs. After the last print it switches to Ready Mode. In this mode it can print again immediately if required. If the product is not used for a time, the device switches to its Power Save Mode. The devices consume less power (Watt) in these modes.

If you wish to set a longer Activation Time or would like to completely deactivate the Power Save Mode, please consider that this device may then only switch to a lower energy level after a longer period of time or not at all. Canon does not recommend extending the Activation Times from the optimum ones set as default.

#### Energy Star®

The Energy Star® programme is a voluntary scheme to promote the development and purchase of energy efficient models, which help to minimise environmental impact.

Products which meet the stringent requirements of the Energy Star® programme for both environmental benefits and the amount of energy consumption will carry the Energy Star® logo accordingly.

#### Paper types

This product can be used to print on both recycled and virgin paper (certified to an environmental stewardship scheme), which complies with EN12281 or a similar quality standard. In addition it can support printing on media down to a weight of 64g/m<sup>2</sup>.

Lighter paper means less resources used and a lower environmental footprint for your printing needs.

#### Duplex printing (Standard duplex printing products only)

Duplex printing capability enables you to print on both sides automatically, and therefore helps to reduce the use of valuable resources by reducing your paper consumption.

The duplex function has been auto enabled during the set up and driver installation and Canon strongly recommends that you do not disable this function. You should continue to use the duplex function to reduce the environmental impact of your work with this product at all times.

## ■ Limite de responsabilitate

- Informațiile din prezentul document pot fi modificate fără notificare prealabilă.
- CANON INC. NU OFERĂ NICIUN FEL DE GARANȚIE REFERITOR LA ACEST MATERIAL, NICI EXPRESĂ, NICI IMPLICITĂ, CU EXCEPȚIA CELOR PREVĂZUTE ÎN PREZENTA, INCLUSIV ȘI NELIMITAT LA ACESTEA, GARANȚII DE VANDABILITATE, COMERCIALIZARE, ADECVARE PENTRU UN ANUMIT SCOP SAU UTILIZARE SAU DE NEÎNCĂLCARE A UNUI PATENT. CANON INC. NU VA RĂSPUNDE PENTRU NICIO DAUNĂ DIRECTĂ, ACCIDENTALĂ SAU INDIRECTĂ, DE ORICE NATURĂ AR FI ACEASTA, NICI PENTRU PIERDERILE SAU CHELTUIELILE OCAZIONATE DE FOLOSIREA ACESTUI MATERIAL.
- Dacă nu puteți vizualiza manualul în format PDF, descărcați Adobe Acrobat Reader de pe site-ul web Adobe Systems (<https://get.adobe.com/reader/>).

## ■ Mărci comerciale

Adobe, Acrobat și Reader sunt mărci comerciale înregistrate sau mărci comerciale ale Adobe Systems Incorporated din Statele Unite și/sau alte țări.

Apple, Bonjour, iPad, iPhone, iPod touch, Safari, Mac, macOS și OS X sunt mărci comerciale ale Apple Inc.

Microsoft, Windows, Windows Vista, Windows Server, Internet Explorer, Microsoft Edge, Excel și PowerPoint sunt fie mărci comerciale înregistrate, fie mărci comerciale ale Microsoft Corporation în Statele Unite ale Americii și/sau în alte țări.

iOS este marcă comercială sau marcă comercială înregistrată a Cisco în S.U.A. și în alte țări și este utilizat sub licență.

Mopria®, sigla Mopria® și sigla Mopria® Alliance sunt mărci comerciale înregistrate și mărci de servicii ale Mopria Alliance, Inc. în Statele Unite ale Americii și în alte țări. Utilizarea neautorizată este strict interzisă.

Google Cloud Print, Google Chrome și Android sunt fie mărci înregistrate, fie mărci comerciale ale Google Inc.

UFST: Copyright © 1989 - 1996, 1997, 2003, 2004, 2008, 2014 all rights reserved, by Monotype Imaging Inc.

This product contains the Universal Font Scaling Technology or UFST® under license from Monotype Imaging, Inc.

UFST® is a trademark of Monotype Imaging, Inc. registered in the United States Patent and Trademark Office and may be registered in certain jurisdictions.



Copyright © 2007 -08 Adobe Systems Incorporated. All rights reserved.

Protected by U.S. Patents 5,737,599; 5,781,785; 5,819,301; 5,929,866; 5,943,063; 6,073,148; 6,515,763; 6,639,593; 6,754,382; 7,046,403; 7,213,269; 7,242,415; Patents pending in the U.S. and other countries.

All instances of the name PostScript in the text are references to the PostScript language as defined by Adobe Systems Incorporated unless otherwise stated. The name PostScript also is used as a product trademark for Adobe Systems' implementation of the PostScript language interpreter.

Except as otherwise stated, any reference to a "PostScript printing device," "PostScript display device," or similar item refers to a printing device, display device or item (respectively) that contains PostScript technology created or licensed by Adobe Systems Incorporated and not to devices or items that purport to be merely compatible with the PostScript language.

Adobe, the Adobe logo, PostScript, the PostScript logo, and PostScript 3 are either registered trademarks or trademarks of Adobe Systems Incorporated in the United States and/or other countries.

Linux is a registered trademark of Linus Torvalds. Microsoft and Windows are either registered trademarks or trademarks of Microsoft Corporation in the United States and/or other countries.

All other trademarks are the property of their respective owners.



Sigla PDF este o marcă comercială sau o marcă comercială înregistrată a Adobe Systems Incorporated din Statele Unite și alte țări.

Copyright © 2008 Adobe Systems Incorporated. All rights reserved.

Protected by U.S. Patents 6,185,684; 6,205,549; 7,213,269; 7,272,628; 7,278,168; Patents pending in the U.S. and other countries.

All instances of the name PostScript in the text are references to the PostScript language as defined by Adobe Systems Incorporated unless otherwise stated. The name PostScript also is used as a product trademark for Adobe Systems' implementation of the PostScript language interpreter.

Except as otherwise stated, any reference to a "PostScript printing device," "PostScript display device," or similar item refers to a printing device, display device or item (respectively) that contains PostScript technology created or licensed by Adobe Systems Incorporated and not to devices or items that purport to be merely compatible with the PostScript language.

Adobe, the Adobe logo, Adobe LiveCycle® Policy Server, PostScript, the PostScript Logo, and PostScript 3 are either registered trademarks or trademarks of Adobe Systems Incorporated in the United States and/or other countries.

All other trademarks are the property of their respective owners.

Toate numele mărcilor și produselor care apar în acest manual sunt mărci comerciale înregistrate sau mărci comerciale ale deținătorilor respectivi.

## ■ Drepturi de autor

Este interzisă reproducerea conținutului acestui document, total sau parțial, fără permisiune prealabilă.

## ■ Limite legale de utilizare a aparatului și de folosire a imaginilor

Folosirea aparatului pentru scanarea, imprimarea sau reproducerea în alt mod a anumitor documente și utilizarea acestor imagini scanate, imprimate sau reproduse cu aparatul dv. pot fi interzise de lege și pot duce la răspundere penală și/sau civilă. Găsiți mai jos o listă ne-exhaustivă a acestor documente. Lista este oferită numai ca sugestie. Dacă nu sunteți sigur în legătură cu legalitatea folosirii aparatului la scanarea, imprimarea sau reproducerea în alt mod a unui anumit document și/sau utilizarea imaginilor scanate, tipărite sau reproduse în alt mod, trebuie să consultați în prealabil avocatul.

- Bancnote
- Cecuri de călătorie
- Ordine de plată
- Timbre de produse alimentare
- Certificate de depozit
- Pașapoarte
- Timbre poștale (anulate sau neanulate)
- Documente de imigrare
- Legitimații sau insigne de identificare
- Timbre fiscale (anulate sau neanulate)
- Hârtie cu regim special sau milimetrică
- Obligațiuni sau alte certificate de creanțe
- Cecuri sau bilete la ordin emise de agenții guvernamentale
- Certificate de acțiuni
- Permise de conducere și certificate de proprietate
- Lucrări/opere de artă protejate prin drepturi de autor, în lipsa permisiunii deținătorului acestor drepturi

## **Serviciile terță parte**

Dacă folosiți servicii terță parte prin intermediul PRODUSULUI, utilizarea acestora se supune condițiilor de mai jos.

Când accesați și/sau obțineți un conținut furnizat de terțe părți (cum ar fi text, imagini, videoclipuri, fișiere audio sau software) prin intermediul SOFTWARE-ului, cu excepția celui permis în mod expres de proprietarul conținutului sau de legea în vigoare, nu aveți dreptul (a) să ștergeți, să generați baze de date sau să creați în alt mod copii permanente ale unui astfel de conținut sau să păstrați copiile în memoria cache pe o perioadă mai lungă decât se permite în antetul memoriei cache; (b) să copiați, să traduceți, să modificați, să creați o lucrare derivată, să vindeți, să dați în leasing, să împrumutați, să transferați, să distribuiți, să afișați în mod public sau să sublicențiați niciunei terțe părți; (c) să denaturați sursa sau proprietarul; și (d) să eliminați, să ascundeți sau să modificați orice drept de autor, marcă comercială sau alte notificări legate de drepturile de proprietate, să falsificați sau să ștergeți orice referiri la autor, notificări legale sau alte etichete ale originii sau sursei materialului.

## Software-uri care sunt supuse altor condiții privind licențele

Pentru detalii suplimentare și termenii corespunzători licențelor, consultați Tabelul software-urilor și Condițiile privind licențele de mai jos.

Tabelul software-urilor

Numele software-urilor	Termenii și condițiile licențelor: Consultați pagina
Adobe PostScript 3	3
Adobe PDF Scan Library	10
expat	13
HarfBuzz	14
libjingle	15
Lua	16
LuaSocket	17
Lune	18
MD4	19
Net-SNMP	20
OpenSSL	28

## Adobe PostScript 3

Copyright 2007-2008 Adobe Systems Incorporated and its licensors. All rights reserved.

Portions include software under the following terms:

---

This product contains either BSAFE and/or TIPEM software by RSA Security Inc.

---

Portions of Pool.c\_Copyright 1987 - NeXT, Inc., and portions of Graphics.c\_Copyright 1988 NeXT, Inc. as an unpublished work. All Rights Reserved.

---

The Apache Software License, Version 1.1

This product includes software developed by the Apache Software Foundation (<http://www.apache.org/>).

Portions Copyright (c) 1998-2000 The Apache Software Foundation. All rights reserved.

Redistribution and use in source and binary forms, with or without modification, are permitted provided that the following conditions are met:

1. Redistributions of source code must retain the above copyright notice, this list of conditions and the following disclaimer.
2. Redistributions in binary form must reproduce the above copyright notice, this list of conditions and the following disclaimer in the documentation and/or other materials provided with the distribution.
3. The end-user documentation included with the redistribution, if any, must include the following acknowledgment:

"This product includes software developed by the Apache Software Foundation (<http://www.apache.org/>)."

Alternately, this acknowledgment may appear in the software itself, if and wherever such third-party acknowledgments normally appear.

4. The names "Xerces" and "Apache Software Foundation" must not be used to endorse or promote products derived from this software without prior written permission. For written permission, please contact [apache@apache.org](mailto:apache@apache.org).
5. Products derived from this software may not be called "Apache", nor may "Apache" appear in their name, without prior written permission of the Apache Software Foundation.

THIS SOFTWARE IS PROVIDED "AS IS" AND ANY EXPRESSED OR IMPLIED WARRANTIES, INCLUDING, BUT NOT LIMITED TO, THE IMPLIED WARRANTIES OF MERCHANTABILITY AND FITNESS FOR A PARTICULAR PURPOSE ARE DISCLAIMED. IN NO EVENT SHALL THE APACHE SOFTWARE FOUNDATION OR ITS CONTRIBUTORS BE LIABLE FOR ANY DIRECT, INDIRECT, INCIDENTAL, SPECIAL, EXEMPLARY, OR CONSEQUENTIAL DAMAGES (INCLUDING, BUT NOT LIMITED TO,

PROCUREMENT OF SUBSTITUTE GOODS OR SERVICES; LOSS OF USE, DATA, OR PROFITS; OR BUSINESS INTERRUPTION) HOWEVER CAUSED AND ON ANY THEORY OF LIABILITY, WHETHER IN CONTRACT, STRICT LIABILITY, OR TORT (INCLUDING NEGLIGENCE OR OTHERWISE) ARISING IN ANY WAY OUT OF THE USE OF THIS SOFTWARE, EVEN IF ADVISED OF THE POSSIBILITY OF SUCH DAMAGE.

This software consists of voluntary contributions made by many individuals on behalf of the Apache Software Foundation and was originally based on software copyright (c) 1999, International Business Machines, Inc., <http://www.ibm.com>. For more information on the Apache Software Foundation, please see <http://www.apache.org/>.

---

This product includes software developed by the University of California, Berkeley and its contributors. Portions Copyright (c) 1990 The Regents of the University of California. All rights reserved.

Redistribution and use in source and binary forms, with or without modification, are permitted provided that the following conditions are met:

1. Redistributions of source code must retain the above copyright notice, this list of conditions and the following disclaimer.
2. Redistributions in binary form must reproduce the above copyright notice, this list of conditions and the following disclaimer in the documentation and/or other materials provided with the distribution.
3. All advertising materials mentioning features or use of this software must display the following acknowledgement:

This product includes software developed by the University of California, Berkeley and its contributors.

4. Neither the name of the University nor the names of its contributors may be used to endorse or promote products derived from this software without specific prior written permission.

THIS SOFTWARE IS PROVIDED BY THE REGENTS AND CONTRIBUTORS "AS IS" AND ANY EXPRESS OR IMPLIED WARRANTIES, INCLUDING, BUT NOT LIMITED TO, THE IMPLIED WARRANTIES OF MERCHANTABILITY AND FITNESS FOR A PARTICULAR PURPOSE ARE DISCLAIMED. IN NO EVENT SHALL THE REGENTS OR CONTRIBUTORS BE LIABLE FOR ANY DIRECT, INDIRECT, INCIDENTAL, SPECIAL, EXEMPLARY, OR CONSEQUENTIAL DAMAGES (INCLUDING, BUT NOT LIMITED TO, PROCUREMENT OF SUBSTITUTE GOODS OR SERVICES; LOSS OF USE, DATA, OR PROFITS; OR BUSINESS INTERRUPTION) HOWEVER CAUSED AND ON ANY THEORY OF LIABILITY, WHETHER IN CONTRACT, STRICT LIABILITY, OR TORT (INCLUDING NEGLIGENCE OR OTHERWISE) ARISING IN ANY WAY OUT OF THE USE OF THIS SOFTWARE, EVEN IF ADVISED OF THE POSSIBILITY OF SUCH DAMAGE.

---

Portions Copyright (c) 1985, 1986 The Regents of the University of California. All rights reserved.

This code is derived from software contributed to Berkeley by James A. Woods, derived from original work by Spencer Thomas and Joseph Orost.

Redistribution and use in source and binary forms are permitted provided that the above copyright notice and this paragraph are duplicated in all such forms and that any documentation, advertising materials, and other materials related to such distribution and use acknowledge that the software was developed by the University of California, Berkeley. The name of the University may not be used to endorse or promote products derived from this software without specific prior written permission.

THIS SOFTWARE IS PROVIDED ``AS IS" AND WITHOUT ANY EXPRESS OR IMPLIED WARRANTIES, INCLUDING, WITHOUT LIMITATION, THE IMPLIED WARRANTIES OF MERCHANTABILITY AND FITNESS FOR A PARTICULAR PURPOSE.

Portions Copyright (c) 1993 X Consortium

Permission is hereby granted, free of charge, to any person obtaining a copy of this software and associated documentation files (the "Software"), to deal in the Software without restriction, including without limitation the rights to use, copy, modify, merge, publish, distribute, sublicense, and/or sell copies of the Software, and to permit persons to whom the Software is furnished to do so, subject to the following conditions:

The above copyright notice and this permission notice shall be included in all copies or substantial portions of the Software.

THE SOFTWARE IS PROVIDED "AS IS", WITHOUT WARRANTY OF ANY KIND, EXPRESS OR IMPLIED, INCLUDING BUT NOT LIMITED TO THE WARRANTIES OF MERCHANTABILITY, FITNESS FOR A PARTICULAR PURPOSE AND NONINFRINGEMENT. IN NO EVENT SHALL THE X CONSORTIUM BE LIABLE FOR ANY CLAIM, DAMAGES OR OTHER LIABILITY, WHETHER IN AN ACTION OF CONTRACT, TORT OR OTHERWISE, ARISING FROM, OUT OF OR IN CONNECTION WITH THE SOFTWARE OR THE USE OR OTHER DEALINGS IN THE SOFTWARE.

Except as contained in this notice, the name of the X Consortium shall not be used in advertising or otherwise to promote the sale, use or other dealings in this Software without prior written authorization from the X Consortium.

---

NOTICE REGARDING SABLOTRON

March 27, 2003



Portions of this product are based on Modifications created from the Original Code known as the "Sablotron XSLT Processor". The Sablotron XSLT Processor is subject to the Mozilla Public License Version 1.1 (the "License"). You may obtain a copy of the License at <http://www.mozilla.org/MPL/>

Software distributed under the License is distributed on an "AS IS" basis, WITHOUT WARRANTY OF ANY KIND, either express or implied. See the License for the specific language governing rights and limitations under the License.

The Original Code is the Sablotron XSLT Processor.

The Initial Developer of the Original Code is Ginger Alliance Ltd. Portions created by Ginger Alliance are Copyright (C) 2000 Ginger Alliance Ltd. All Rights Reserved.

Pursuant to sections 3.2 and 3.6 of the License, the Modifications created by Adobe Systems Incorporated are available as Source Code. The Modifications may be downloaded via the Internet from:

<http://partners.adobe.com/asn/tech/xml/sablotron/index.jsp>

The Original Code may be downloaded via the Internet from:

<https://sourceforge.net/projects/sablotron/>

---

This product includes software developed by the University of California, Berkeley and its contributors. Portions Copyright (c) 1982, 1986, 1987, 1988, 1989, 1990, 1991, 1992, 1993, 1994 The Regents of the University of California. All rights reserved.

Redistribution and use in source and binary forms, with or without modification, are permitted provided that the following conditions are met:

1. Redistributions of source code must retain the above copyright notice, this list of conditions and the following disclaimer.
2. Redistributions in binary form must reproduce the above copyright notice, this list of conditions and the following disclaimer in the documentation and/or other materials provided with the distribution.
3. All advertising materials mentioning features or use of this software must display the following acknowledgement: This product includes software developed by the University of California, Berkeley and its contributors.
4. Neither the name of the University nor the names of its contributors may be used to endorse or promote

products derived from this software without specific prior written permission.

THIS SOFTWARE IS PROVIDED BY THE REGENTS AND CONTRIBUTORS "AS IS" AND ANY EXPRESS OR IMPLIED WARRANTIES, INCLUDING, BUT NOT LIMITED TO, THE IMPLIED WARRANTIES OF MERCHANTABILITY AND FITNESS FOR A PARTICULAR PURPOSE ARE DISCLAIMED. IN NO EVENT SHALL THE REGENTS OR CONTRIBUTORS BE LIABLE FOR ANY DIRECT, INDIRECT, INCIDENTAL, SPECIAL, EXEMPLARY, OR CONSEQUENTIAL DAMAGES (INCLUDING, BUT NOT LIMITED TO, PROCUREMENT OF SUBSTITUTE GOODS OR SERVICES; LOSS OF USE, DATA, OR PROFITS; OR BUSINESS INTERRUPTION) HOWEVER CAUSED AND ON ANY THEORY OF LIABILITY, WHETHER IN CONTRACT, STRICT LIABILITY, OR TORT (INCLUDING NEGLIGENCE OR OTHERWISE) ARISING IN ANY WAY OUT OF THE USE OF THIS SOFTWARE, EVEN IF ADVISED OF THE POSSIBILITY OF SUCH DAMAGE.

---

Portions Copyright (c) 2001 by Andrei Alexandrescu. This code accompanies the book:

Alexandrescu, Andrei. "Modern C++ Design: Generic Programming and Design Patterns Applied". Copyright (c) 2001. Addison-Wesley.

Permission to use, copy, modify, distribute and sell this software for any purpose is hereby granted without fee, provided that the above copyright notice appear in all copies and that both that copyright notice and this permission notice appear in supporting documentation. The author or Addison-Wesley Longman make no representations about the suitability of this software for any purpose. It is provided "as is" without express or implied warranty.

---

Portions developed by the University of California, Berkeley.

---

Portions Copyright © 1991-2005 Unicode, Inc. All rights reserved. Distributed under the Terms of Use in <http://www.unicode.org/copyright.html>.

Permission is hereby granted, free of charge, to any person obtaining a copy of the Unicode data files and associated documentation (the "Data Files") or Unicode software and associated documentation (the "Software") to deal in the Data Files or Software without restriction, including without limitation the rights to use, copy, modify, merge, publish, distribute, and/or sell copies of the Data Files or Software, and to permit persons to whom the Data Files or Software are furnished to do so, provided that (a) the above copyright notice(s) and this permission notice appear in all copies of the Data Files or Software, (b) both the above copyright notice(s) and this permission notice appear in associated documentation, and (c) there is clear notice in each modified Data File or in the Software as well as in the documentation associated with the Data File(s) or Software that the data or software has been modified.

THE DATA FILES AND SOFTWARE ARE PROVIDED "AS IS", WITHOUT WARRANTY OF ANY KIND,

EXPRESS OR IMPLIED, INCLUDING BUT NOT LIMITED TO THE WARRANTIES OF MERCHANTABILITY, FITNESS FOR A PARTICULAR PURPOSE AND NONINFRINGEMENT OF THIRD PARTY RIGHTS. IN NO EVENT SHALL THE COPYRIGHT HOLDER OR HOLDERS INCLUDED IN THIS NOTICE BE LIABLE FOR ANY CLAIM, OR ANY SPECIAL INDIRECT OR CONSEQUENTIAL DAMAGES, OR ANY DAMAGES WHATSOEVER RESULTING FROM LOSS OF USE, DATA OR PROFITS, WHETHER IN AN ACTION OF CONTRACT, NEGLIGENCE OR OTHER TORTIOUS ACTION, ARISING OUT OF OR IN CONNECTION WITH THE USE OR PERFORMANCE OF THE DATA FILES OR SOFTWARE.

Except as contained in this notice, the name of a copyright holder shall not be used in advertising or otherwise to promote the sale, use or other dealings in these Data Files or Software without prior written authorization of the copyright holder.

Unicode and the Unicode logo are trademarks of Unicode, Inc., and may be registered in some jurisdictions. All other trademarks and registered trademarks mentioned herein are the property of their respective owners.

---

Adobe shall retain and reproduce, and require its Sublicensees to retain and reproduce JIM's following copyright notice within each copy of the licensed programs in any form, in whole or in part: "© 1981, 1990 JMI Consultants, Inc. All rights reserved."

---

This product includes software developed by the University of California, Berkeley and its contributors. Portions Copyright (c) 1990, 1993 The Regents of the University of California. All rights reserved.

This code is derived from software contributed to Berkeley by Chris Torek.

Redistribution and use in source and binary forms, with or without modification, are permitted provided that the following conditions are met:

1. Redistributions of source code must retain the above copyright notice, this list of conditions and the following disclaimer.
2. Redistributions in binary form must reproduce the above copyright notice, this list of conditions and the following disclaimer in the documentation and/or other materials provided with the distribution.
3. All advertising materials mentioning features or use of this software must display the following acknowledgement:

This product includes software developed by the University of California, Berkeley and its contributors.

4. Neither the name of the University nor the names of its contributors may be used to endorse or promote products derived from this software without specific prior written permission.

THIS SOFTWARE IS PROVIDED BY THE REGENTS AND CONTRIBUTORS "AS IS" AND ANY EXPRESS

OR IMPLIED WARRANTIES, INCLUDING, BUT NOT LIMITED TO, THE IMPLIED WARRANTIES OF MERCHANTABILITY AND FITNESS FOR A PARTICULAR PURPOSE ARE DISCLAIMED. IN NO EVENT SHALL THE REGENTS OR CONTRIBUTORS BE LIABLE FOR ANY DIRECT, INDIRECT, INCIDENTAL, SPECIAL, EXEMPLARY, OR CONSEQUENTIAL DAMAGES (INCLUDING, BUT NOT LIMITED TO, PROCUREMENT OF SUBSTITUTE GOODS OR SERVICES; LOSS OF USE, DATA, OR PROFITS; OR BUSINESS INTERRUPTION) HOWEVER CAUSED AND ON ANY THEORY OF LIABILITY, WHETHER IN CONTRACT, STRICT LIABILITY, OR TORT (INCLUDING NEGLIGENCE OR OTHERWISE) ARISING IN ANY WAY OUT OF THE USE OF THIS SOFTWARE, EVEN IF ADVISED OF THE POSSIBILITY OF SUCH DAMAGE.

---

The Loki Library

Portions Copyright (c) 2001 by Andrei Alexandrescu // This code accompanies the book: Alexandrescu, Andrei. "Modern C++ Design: Generic Programming and Design Patterns Applied". Copyright (c) 2001. Addison-Wesley.

Permission to use, copy, modify, distribute and sell this software for any purpose is hereby granted without fee, provided that the above copyright notice appear in all copies and that both that copyright notice and this permission notice appear in supporting documentation. The author or Addison-Wesley Longman make no representations about the suitability of this software for any purpose. It is provided "as is" without express or implied warranty.

---

Updated Information/Additional Third Party Code Information available at <http://www.adobe.com/go/thirdparty> .

---

Portions use software under the following terms:

---

This product contains either BSAFE and/or TIPEM software by RSA Security Inc.

---

This product includes software developed by the Apache Software Foundation (<http://www.apache.org/>).  
Copyright (c) 1998-2000 The Apache Software Foundation. All rights reserved.

Redistribution and use in source and binary forms, with or without modification, are permitted provided that the following conditions are met:

1. Redistributions of source code must retain the above copyright notice, this list of conditions and the following disclaimer.
2. Redistributions in binary form must reproduce the above copyright notice, this list of conditions and the following disclaimer in the documentation and/or other materials provided with the distribution.
3. The end-user documentation included with the redistribution, if any, must include the following acknowledgment:

"This product includes software developed by the Apache Software Foundation (<http://www.apache.org/>)."

Alternately, this acknowledgment may appear in the software itself, if and wherever such third-party acknowledgments normally appear.

4. The names "Xerces" and "Apache Software Foundation" must not be used to endorse or promote products derived from this software without prior written permission. For written permission, please contact [apache@apache.org](mailto:apache@apache.org).
5. Products derived from this software may not be called "Apache", nor may "Apache" appear in their name, without prior written permission of the Apache Software Foundation.

THIS SOFTWARE IS PROVIDED ``AS IS" AND ANY EXPRESSED OR IMPLIED WARRANTIES, INCLUDING, BUT NOT LIMITED TO, THE IMPLIED WARRANTIES OF MERCHANTABILITY AND FITNESS FOR A PARTICULAR PURPOSE ARE DISCLAIMED. IN NO EVENT SHALL THE APACHE SOFTWARE FOUNDATION OR ITS CONTRIBUTORS BE LIABLE FOR ANY DIRECT, INDIRECT, INCIDENTAL, SPECIAL, EXEMPLARY, OR CONSEQUENTIAL DAMAGES (INCLUDING, BUT NOT LIMITED TO, PROCUREMENT OF SUBSTITUTE GOODS OR SERVICES; LOSS OF USE, DATA, OR PROFITS; OR BUSINESS INTERRUPTION) HOWEVER CAUSED AND ON ANY THEORY OF LIABILITY, WHETHER IN CONTRACT, STRICT LIABILITY, OR TORT (INCLUDING NEGLIGENCE OR OTHERWISE) ARISING IN ANY WAY OUT OF THE USE OF THIS SOFTWARE, EVEN IF ADVISED OF THE POSSIBILITY OF SUCH DAMAGE.

This software consists of voluntary contributions made by many individuals on behalf of the Apache Software Foundation and was originally based on software copyright (c) 1999, International Business Machines, Inc., <http://www.ibm.com>. For more information on the Apache Software Foundation, please see <http://www.apache.org/>.

---

March 27, 2003

Portions of this product are based on Modifications created from the Original Code known as the "Sablotron XSLT Processor". The Sablotron XSLT Processor is subject to the Mozilla Public License Version 1.1 (the "License"). You may obtain a copy of the License at <http://www.mozilla.org/MPL/>

Software distributed under the License is distributed on an "AS IS" basis, WITHOUT WARRANTY OF ANY KIND, either express or implied. See the License for the specific language governing rights and limitations under the License.

The Original Code is the Sablotron XSLT Processor.

The Initial Developer of the Original Code is Ginger Alliance Ltd. Portions created by Ginger Alliance are Copyright (C) 2000 Ginger Alliance Ltd. All Rights Reserved.

Pursuant to sections 3.2 and 3.6 of the License, the Modifications created by Adobe Systems Incorporated are available as Source Code. The Modifications may be downloaded via the Internet from:

<http://partners.adobe.com/asn/tech/xml/sablotron/index.jsp>

The Original Code may be downloaded via the Internet from:

<https://sourceforge.net/projects/sablotron/>

---

Portions Copyright (c) 1997-1999 Silicon Graphics Computer Systems, Inc.

Permission to use, copy, modify, distribute and sell this software and its documentation for any purpose is hereby granted without fee, provided that the above copyright notice appear in all copies and that both that copyright notice and this permission notice appear in supporting documentation. Silicon Graphics makes no representations about the suitability of this software for any purpose. It is provided "as is" without express or implied warranty.

---

The Loki Library

Portions Copyright (c) 2001 by Andrei Alexandrescu . This code accompanies the book: Alexandrescu, Andrei. "Modern C++ Design: Generic Programming and Design Patterns Applied".

Portions Copyright (c) 2001. Addison-Wesley. Permission to use, copy, modify, distribute and sell this software for any purpose is hereby granted without fee, provided that the above copyright notice appear in all copies and that both that copyright notice and this permission notice appear in supporting documentation. The author or Addison-Wesley Longman make no representations about the suitability of this software for any purpose. It is provided "as is" without express or implied warranty.

---

Updated Information/Additional Third Party Code Information available at <http://www.adobe.com/go/thirdparty> .

---

expat

Copyright (c) 1998, 1999, 2000 Thai Open Source Software Center Ltd  
and Clark Cooper

Copyright (c) 2001, 2002, 2003, 2004, 2005, 2006 Expat maintainers.

Permission is hereby granted, free of charge, to any person obtaining a copy of this software and associated documentation files (the "Software"), to deal in the Software without restriction, including without limitation the rights to use, copy, modify, merge, publish, distribute, sublicense, and/or sell copies of the Software, and to permit persons to whom the Software is furnished to do so, subject to the following conditions:

The above copyright notice and this permission notice shall be included in all copies or substantial portions of the Software.

THE SOFTWARE IS PROVIDED "AS IS", WITHOUT WARRANTY OF ANY KIND, EXPRESS OR IMPLIED, INCLUDING BUT NOT LIMITED TO THE WARRANTIES OF MERCHANTABILITY, FITNESS FOR A PARTICULAR PURPOSE AND NONINFRINGEMENT. IN NO EVENT SHALL THE AUTHORS OR COPYRIGHT HOLDERS BE LIABLE FOR ANY CLAIM, DAMAGES OR OTHER LIABILITY, WHETHER IN AN ACTION OF CONTRACT, TORT OR OTHERWISE, ARISING FROM, OUT OF OR IN CONNECTION WITH THE SOFTWARE OR THE USE OR OTHER DEALINGS IN THE SOFTWARE.



HarfBuzz

Copyright (C) 2006 Behdad Esfahbod

Copyright (C) 1998-2004 David Turner and Werner Lemberg

Copyright (C) 2008 Nokia Corporation and/or its subsidiary(-ies)

Copyright (C) 2004,2007 Red Hat, Inc.

Permission is hereby granted, without written agreement and without license or royalty fees, to use, copy, modify, and distribute this software and its documentation for any purpose, provided that the above copyright notice and the following two paragraphs appear in all copies of this software.

IN NO EVENT SHALL THE COPYRIGHT HOLDER BE LIABLE TO ANY PARTY FOR DIRECT, INDIRECT, SPECIAL, INCIDENTAL, OR CONSEQUENTIAL DAMAGES ARISING OUT OF THE USE OF THIS SOFTWARE AND ITS DOCUMENTATION, EVEN IF THE COPYRIGHT HOLDER HAS BEEN ADVISED OF THE POSSIBILITY OF SUCH DAMAGE.

THE COPYRIGHT HOLDER SPECIFICALLY DISCLAIMS ANY WARRANTIES, INCLUDING, BUT NOT LIMITED TO, THE IMPLIED WARRANTIES OF MERCHANTABILITY AND FITNESS FOR A PARTICULAR PURPOSE. THE SOFTWARE PROVIDED HEREUNDER IS ON AN "AS IS" BASIS, AND THE COPYRIGHT HOLDER HAS NO OBLIGATION TO PROVIDE MAINTENANCE, SUPPORT, UPDATES, ENHANCEMENTS, OR MODIFICATIONS.

libjingle

Copyright 2004--2007, Google Inc.

Redistribution and use in source and binary forms, with or without modification, are permitted provided that the following conditions are met:

1. Redistributions of source code must retain the above copyright notice, this list of conditions and the following disclaimer.
2. Redistributions in binary form must reproduce the above copyright notice, this list of conditions and the following disclaimer in the documentation and/or other materials provided with the distribution.
3. The name of the author may not be used to endorse or promote products derived from this software without specific prior written permission.

THIS SOFTWARE IS PROVIDED BY THE AUTHOR "AS IS" AND ANY EXPRESS OR IMPLIED WARRANTIES, INCLUDING, BUT NOT LIMITED TO, THE IMPLIED WARRANTIES OF MERCHANTABILITY AND FITNESS FOR A PARTICULAR PURPOSE ARE DISCLAIMED. IN NO EVENT SHALL THE AUTHOR BE LIABLE FOR ANY DIRECT, INDIRECT, INCIDENTAL, SPECIAL, EXEMPLARY, OR CONSEQUENTIAL DAMAGES (INCLUDING, BUT NOT LIMITED TO, PROCUREMENT OF SUBSTITUTE GOODS OR SERVICES; LOSS OF USE, DATA, OR PROFITS; OR BUSINESS INTERRUPTION) HOWEVER CAUSED AND ON ANY THEORY OF LIABILITY, WHETHER IN CONTRACT, STRICT LIABILITY, OR TORT (INCLUDING NEGLIGENCE OR OTHERWISE) ARISING IN ANY WAY OUT OF THE USE OF THIS SOFTWARE, EVEN IF ADVISED OF THE POSSIBILITY OF SUCH DAMAGE.

Lua

Copyright © 1994–2014 Lua.org, PUC-Rio.

Permission is hereby granted, free of charge, to any person obtaining a copy of this software and associated documentation files (the "Software"), to deal in the Software without restriction, including without limitation the rights to use, copy, modify, merge, publish, distribute, sublicense, and/or sell copies of the Software, and to permit persons to whom the Software is furnished to do so, subject to the following conditions:

The above copyright notice and this permission notice shall be included in all copies or substantial portions of the Software.

THE SOFTWARE IS PROVIDED "AS IS", WITHOUT WARRANTY OF ANY KIND, EXPRESS OR IMPLIED, INCLUDING BUT NOT LIMITED TO THE WARRANTIES OF MERCHANTABILITY, FITNESS FOR A PARTICULAR PURPOSE AND NONINFRINGEMENT. IN NO EVENT SHALL THE AUTHORS OR COPYRIGHT HOLDERS BE LIABLE FOR ANY CLAIM, DAMAGES OR OTHER LIABILITY, WHETHER IN AN ACTION OF CONTRACT, TORT OR OTHERWISE, ARISING FROM, OUT OF OR IN CONNECTION WITH THE SOFTWARE OR THE USE OR OTHER DEALINGS IN THE SOFTWARE.

## LuaSocket

LuaSocket 2.0.2 license

Copyright © 2004-2007 Diego Nehab

Permission is hereby granted, free of charge, to any person obtaining a copy of this software and associated documentation files (the "Software"), to deal in the Software without restriction, including without limitation the rights to use, copy, modify, merge, publish, distribute, sublicense, and/or sell copies of the Software, and to permit persons to whom the Software is furnished to do so, subject to the following conditions:

The above copyright notice and this permission notice shall be included in all copies or substantial portions of the Software.

THE SOFTWARE IS PROVIDED "AS IS", WITHOUT WARRANTY OF ANY KIND, EXPRESS OR IMPLIED, INCLUDING BUT NOT LIMITED TO THE WARRANTIES OF MERCHANTABILITY, FITNESS FOR A PARTICULAR PURPOSE AND NONINFRINGEMENT. IN NO EVENT SHALL THE AUTHORS OR COPYRIGHT HOLDERS BE LIABLE FOR ANY CLAIM, DAMAGES OR OTHER LIABILITY, WHETHER IN AN ACTION OF CONTRACT, TORT OR OTHERWISE, ARISING FROM, OUT OF OR IN CONNECTION WITH THE SOFTWARE OR THE USE OR OTHER DEALINGS IN THE SOFTWARE.

Lune

Copyright (c) 2018 ifritJP

Permission is hereby granted, free of charge, to any person obtaining a copy of this software and associated documentation files (the "Software"), to deal in the Software without restriction, including without limitation the rights to use, copy, modify, merge, publish, distribute, sublicense, and/or sell copies of the Software, and to permit persons to whom the Software is furnished to do so, subject to the following conditions:

The above copyright notice and this permission notice shall be included in all copies or substantial portions of the Software.

THE SOFTWARE IS PROVIDED "AS IS", WITHOUT WARRANTY OF ANY KIND, EXPRESS OR IMPLIED, INCLUDING BUT NOT LIMITED TO THE WARRANTIES OF MERCHANTABILITY, FITNESS FOR A PARTICULAR PURPOSE AND NONINFRINGEMENT. IN NO EVENT SHALL THE AUTHORS OR COPYRIGHT HOLDERS BE LIABLE FOR ANY CLAIM, DAMAGES OR OTHER LIABILITY, WHETHER IN AN ACTION OF CONTRACT, TORT OR OTHERWISE, ARISING FROM, OUT OF OR IN CONNECTION WITH THE SOFTWARE OR THE USE OR OTHER DEALINGS IN THE SOFTWARE.

MD4

"RSA Data Security, Inc. MD4 Message-Digest Algorithm"

## Net-SNMP

Various copyrights apply to this package, listed in various separate parts below. Please make sure that you read all the parts.

---- Part 1: CMU/UCD copyright notice: (BSD like) -----

Copyright 1989, 1991, 1992 by Carnegie Mellon University

Derivative Work - 1996, 1998-2000

Copyright 1996, 1998-2000 The Regents of the University of California

All Rights Reserved

Permission to use, copy, modify and distribute this software and its documentation for any purpose and without fee is hereby granted, provided that the above copyright notice appears in all copies and that both that copyright notice and this permission notice appear in supporting documentation, and that the name of CMU and The Regents of the University of California not be used in advertising or publicity pertaining to distribution of the software without specific written permission.

CMU AND THE REGENTS OF THE UNIVERSITY OF CALIFORNIA DISCLAIM ALL WARRANTIES WITH REGARD TO THIS SOFTWARE, INCLUDING ALL IMPLIED WARRANTIES OF MERCHANTABILITY AND FITNESS. IN NO EVENT SHALL CMU OR THE REGENTS OF THE UNIVERSITY OF CALIFORNIA BE LIABLE FOR ANY SPECIAL, INDIRECT OR CONSEQUENTIAL DAMAGES OR ANY DAMAGES WHATSOEVER RESULTING FROM THE LOSS OF USE, DATA OR PROFITS, WHETHER IN AN ACTION OF CONTRACT, NEGLIGENCE OR OTHER TORTIOUS ACTION, ARISING OUT OF OR IN CONNECTION WITH THE USE OR PERFORMANCE OF THIS SOFTWARE.

---- Part 2: Networks Associates Technology, Inc copyright notice (BSD) -----

Copyright (c) 2001-2003, Networks Associates Technology, Inc  
All rights reserved.

Redistribution and use in source and binary forms, with or without modification, are permitted provided that the following conditions are met:

- \* Redistributions of source code must retain the above copyright notice, this list of conditions and the following disclaimer.
- \* Redistributions in binary form must reproduce the above copyright notice, this list of conditions and the following disclaimer in the documentation and/or other materials provided with the distribution.
- \* Neither the name of the Networks Associates Technology, Inc nor the names of its contributors may be used to endorse or promote products derived from this software without specific prior written permission.

THIS SOFTWARE IS PROVIDED BY THE COPYRIGHT HOLDERS AND CONTRIBUTORS "AS IS" AND ANY EXPRESS OR IMPLIED WARRANTIES, INCLUDING, BUT NOT LIMITED TO, THE IMPLIED WARRANTIES OF MERCHANTABILITY AND FITNESS FOR A PARTICULAR PURPOSE ARE DISCLAIMED. IN NO EVENT SHALL THE COPYRIGHT HOLDERS OR CONTRIBUTORS BE LIABLE FOR ANY DIRECT, INDIRECT, INCIDENTAL, SPECIAL, EXEMPLARY, OR CONSEQUENTIAL DAMAGES (INCLUDING, BUT NOT LIMITED TO, PROCUREMENT OF SUBSTITUTE GOODS OR SERVICES; LOSS OF USE, DATA, OR PROFITS; OR BUSINESS INTERRUPTION) HOWEVER CAUSED AND ON ANY THEORY OF LIABILITY, WHETHER IN CONTRACT, STRICT LIABILITY, OR TORT (INCLUDING NEGLIGENCE OR OTHERWISE) ARISING IN ANY WAY OUT OF THE USE OF THIS SOFTWARE, EVEN IF ADVISED OF THE POSSIBILITY OF SUCH DAMAGE.

---- Part 3: Cambridge Broadband Ltd. copyright notice (BSD) ----

Portions of this code are copyright (c) 2001-2003, Cambridge Broadband Ltd.  
All rights reserved.

Redistribution and use in source and binary forms, with or without modification, are permitted provided that the following conditions are met:

- \* Redistributions of source code must retain the above copyright notice, this list of conditions and the following disclaimer.



- \* Redistributions in binary form must reproduce the above copyright notice, this list of conditions and the following disclaimer in the documentation and/or other materials provided with the distribution.
- \* The name of Cambridge Broadband Ltd. may not be used to endorse or promote products derived from this software without specific prior written permission.

THIS SOFTWARE IS PROVIDED BY THE COPYRIGHT HOLDER ``AS IS" AND ANY EXPRESS OR IMPLIED WARRANTIES, INCLUDING, BUT NOT LIMITED TO, THE IMPLIED WARRANTIES OF MERCHANTABILITY AND FITNESS FOR A PARTICULAR PURPOSE ARE DISCLAIMED. IN NO EVENT SHALL THE COPYRIGHT HOLDER BE LIABLE FOR ANY DIRECT, INDIRECT, INCIDENTAL, SPECIAL, EXEMPLARY, OR CONSEQUENTIAL DAMAGES (INCLUDING, BUT NOT LIMITED TO, PROCUREMENT OF SUBSTITUTE GOODS OR SERVICES; LOSS OF USE, DATA, OR PROFITS; OR BUSINESS INTERRUPTION) HOWEVER CAUSED AND ON ANY THEORY OF LIABILITY, WHETHER IN CONTRACT, STRICT LIABILITY, OR TORT (INCLUDING NEGLIGENCE OR OTHERWISE) ARISING IN ANY WAY OUT OF THE USE OF THIS SOFTWARE, EVEN IF ADVISED OF THE POSSIBILITY OF SUCH DAMAGE.

---- Part 4: Sun Microsystems, Inc. copyright notice (BSD) ----

Copyright © 2003 Sun Microsystems, Inc., 4150 Network Circle, Santa Clara, California 95054, U.S.A. All rights reserved.

Use is subject to license terms below.

This distribution may include materials developed by third parties.

Sun, Sun Microsystems, the Sun logo and Solaris are trademarks or registered trademarks of Sun Microsystems, Inc. in the U.S. and other countries.

Redistribution and use in source and binary forms, with or without modification, are permitted provided that the following conditions are met:

- \* Redistributions of source code must retain the above copyright notice,

this list of conditions and the following disclaimer.

- \* Redistributions in binary form must reproduce the above copyright notice, this list of conditions and the following disclaimer in the documentation and/or other materials provided with the distribution.
  
- \* Neither the name of the Sun Microsystems, Inc. nor the names of its contributors may be used to endorse or promote products derived from this software without specific prior written permission.

THIS SOFTWARE IS PROVIDED BY THE COPYRIGHT HOLDERS AND CONTRIBUTORS "AS IS" AND ANY EXPRESS OR IMPLIED WARRANTIES, INCLUDING, BUT NOT LIMITED TO, THE IMPLIED WARRANTIES OF MERCHANTABILITY AND FITNESS FOR A PARTICULAR PURPOSE ARE DISCLAIMED. IN NO EVENT SHALL THE COPYRIGHT HOLDERS OR CONTRIBUTORS BE LIABLE FOR ANY DIRECT, INDIRECT, INCIDENTAL, SPECIAL, EXEMPLARY, OR CONSEQUENTIAL DAMAGES (INCLUDING, BUT NOT LIMITED TO, PROCUREMENT OF SUBSTITUTE GOODS OR SERVICES; LOSS OF USE, DATA, OR PROFITS; OR BUSINESS INTERRUPTION) HOWEVER CAUSED AND ON ANY THEORY OF LIABILITY, WHETHER IN CONTRACT, STRICT LIABILITY, OR TORT (INCLUDING NEGLIGENCE OR OTHERWISE) ARISING IN ANY WAY OUT OF THE USE OF THIS SOFTWARE, EVEN IF ADVISED OF THE POSSIBILITY OF SUCH DAMAGE.

---- Part 5: Sparta, Inc copyright notice (BSD) ----

Copyright (c) 2003-2012, Sparta, Inc  
All rights reserved.

Redistribution and use in source and binary forms, with or without modification, are permitted provided that the following conditions are met:

- \* Redistributions of source code must retain the above copyright notice, this list of conditions and the following disclaimer.
  
- \* Redistributions in binary form must reproduce the above copyright notice, this list of conditions and the following disclaimer in the documentation and/or other materials provided with the distribution.

- \* Neither the name of Sparta, Inc nor the names of its contributors may be used to endorse or promote products derived from this software without specific prior written permission.

THIS SOFTWARE IS PROVIDED BY THE COPYRIGHT HOLDERS AND CONTRIBUTORS "AS IS" AND ANY EXPRESS OR IMPLIED WARRANTIES, INCLUDING, BUT NOT LIMITED TO, THE IMPLIED WARRANTIES OF MERCHANTABILITY AND FITNESS FOR A PARTICULAR PURPOSE ARE DISCLAIMED. IN NO EVENT SHALL THE COPYRIGHT HOLDERS OR CONTRIBUTORS BE LIABLE FOR ANY DIRECT, INDIRECT, INCIDENTAL, SPECIAL, EXEMPLARY, OR CONSEQUENTIAL DAMAGES (INCLUDING, BUT NOT LIMITED TO, PROCUREMENT OF SUBSTITUTE GOODS OR SERVICES; LOSS OF USE, DATA, OR PROFITS; OR BUSINESS INTERRUPTION) HOWEVER CAUSED AND ON ANY THEORY OF LIABILITY, WHETHER IN CONTRACT, STRICT LIABILITY, OR TORT (INCLUDING NEGLIGENCE OR OTHERWISE) ARISING IN ANY WAY OUT OF THE USE OF THIS SOFTWARE, EVEN IF ADVISED OF THE POSSIBILITY OF SUCH DAMAGE.

---- Part 6: Cisco/BUPTNIC copyright notice (BSD) ----

Copyright (c) 2004, Cisco, Inc and Information Network  
Center of Beijing University of Posts and Telecommunications.  
All rights reserved.

Redistribution and use in source and binary forms, with or without modification, are permitted provided that the following conditions are met:

- \* Redistributions of source code must retain the above copyright notice, this list of conditions and the following disclaimer.
- \* Redistributions in binary form must reproduce the above copyright notice, this list of conditions and the following disclaimer in the documentation and/or other materials provided with the distribution.
- \* Neither the name of Cisco, Inc, Beijing University of Posts and Telecommunications, nor the names of their contributors may be used to endorse or promote products derived from this software without specific prior written permission.

THIS SOFTWARE IS PROVIDED BY THE COPYRIGHT HOLDERS AND CONTRIBUTORS "AS

IS" AND ANY EXPRESS OR IMPLIED WARRANTIES, INCLUDING, BUT NOT LIMITED TO, THE IMPLIED WARRANTIES OF MERCHANTABILITY AND FITNESS FOR A PARTICULAR PURPOSE ARE DISCLAIMED. IN NO EVENT SHALL THE COPYRIGHT HOLDERS OR CONTRIBUTORS BE LIABLE FOR ANY DIRECT, INDIRECT, INCIDENTAL, SPECIAL, EXEMPLARY, OR CONSEQUENTIAL DAMAGES (INCLUDING, BUT NOT LIMITED TO, PROCUREMENT OF SUBSTITUTE GOODS OR SERVICES; LOSS OF USE, DATA, OR PROFITS; OR BUSINESS INTERRUPTION) HOWEVER CAUSED AND ON ANY THEORY OF LIABILITY, WHETHER IN CONTRACT, STRICT LIABILITY, OR TORT (INCLUDING NEGLIGENCE OR OTHERWISE) ARISING IN ANY WAY OUT OF THE USE OF THIS SOFTWARE, EVEN IF ADVISED OF THE POSSIBILITY OF SUCH DAMAGE.

---- Part 7: Fabasoft R&D Software GmbH & Co KG copyright notice (BSD) ----

Copyright (c) Fabasoft R&D Software GmbH & Co KG, 2003

oss@fabasoft.com

Author: Bernhard Penz <bernhard.penz@fabasoft.com>

Redistribution and use in source and binary forms, with or without modification, are permitted provided that the following conditions are met:

- \* Redistributions of source code must retain the above copyright notice, this list of conditions and the following disclaimer.
- \* Redistributions in binary form must reproduce the above copyright notice, this list of conditions and the following disclaimer in the documentation and/or other materials provided with the distribution.
- \* The name of Fabasoft R&D Software GmbH & Co KG or any of its subsidiaries, brand or product names may not be used to endorse or promote products derived from this software without specific prior written permission.

THIS SOFTWARE IS PROVIDED BY THE COPYRIGHT HOLDER ``AS IS" AND ANY EXPRESS OR IMPLIED WARRANTIES, INCLUDING, BUT NOT LIMITED TO, THE IMPLIED WARRANTIES OF MERCHANTABILITY AND FITNESS FOR A PARTICULAR PURPOSE ARE DISCLAIMED. IN NO EVENT SHALL THE COPYRIGHT HOLDER BE LIABLE FOR ANY DIRECT, INDIRECT, INCIDENTAL, SPECIAL, EXEMPLARY, OR CONSEQUENTIAL DAMAGES (INCLUDING, BUT NOT LIMITED TO, PROCUREMENT OF SUBSTITUTE GOODS OR SERVICES; LOSS OF USE, DATA, OR PROFITS; OR

BUSINESS INTERRUPTION) HOWEVER CAUSED AND ON ANY THEORY OF LIABILITY, WHETHER IN CONTRACT, STRICT LIABILITY, OR TORT (INCLUDING NEGLIGENCE OR OTHERWISE) ARISING IN ANY WAY OUT OF THE USE OF THIS SOFTWARE, EVEN IF ADVISED OF THE POSSIBILITY OF SUCH DAMAGE.

---- Part 8: Apple Inc. copyright notice (BSD) -----

Copyright (c) 2007 Apple Inc. All rights reserved.

Redistribution and use in source and binary forms, with or without modification, are permitted provided that the following conditions are met:

1. Redistributions of source code must retain the above copyright notice, this list of conditions and the following disclaimer.
2. Redistributions in binary form must reproduce the above copyright notice, this list of conditions and the following disclaimer in the documentation and/or other materials provided with the distribution.
3. Neither the name of Apple Inc. ("Apple") nor the names of its contributors may be used to endorse or promote products derived from this software without specific prior written permission.

THIS SOFTWARE IS PROVIDED BY APPLE AND ITS CONTRIBUTORS "AS IS" AND ANY EXPRESS OR IMPLIED WARRANTIES, INCLUDING, BUT NOT LIMITED TO, THE IMPLIED WARRANTIES OF MERCHANTABILITY AND FITNESS FOR A PARTICULAR PURPOSE ARE DISCLAIMED. IN NO EVENT SHALL APPLE OR ITS CONTRIBUTORS BE LIABLE FOR ANY DIRECT, INDIRECT, INCIDENTAL, SPECIAL, EXEMPLARY, OR CONSEQUENTIAL DAMAGES (INCLUDING, BUT NOT LIMITED TO, PROCUREMENT OF SUBSTITUTE GOODS OR SERVICES; LOSS OF USE, DATA, OR PROFITS; OR BUSINESS INTERRUPTION) HOWEVER CAUSED AND ON ANY THEORY OF LIABILITY, WHETHER IN CONTRACT, STRICT LIABILITY, OR TORT (INCLUDING NEGLIGENCE OR OTHERWISE) ARISING IN ANY WAY OUT OF THE USE OF THIS SOFTWARE, EVEN IF ADVISED OF THE POSSIBILITY OF SUCH DAMAGE.

---- Part 9: ScienceLogic, LLC copyright notice (BSD) -----

Copyright (c) 2009, ScienceLogic, LLC

All rights reserved.

Redistribution and use in source and binary forms, with or without modification, are permitted provided that the following conditions are met:

- \* Redistributions of source code must retain the above copyright notice, this list of conditions and the following disclaimer.
- \* Redistributions in binary form must reproduce the above copyright notice, this list of conditions and the following disclaimer in the documentation and/or other materials provided with the distribution.
- \* Neither the name of ScienceLogic, LLC nor the names of its contributors may be used to endorse or promote products derived from this software without specific prior written permission.

THIS SOFTWARE IS PROVIDED BY THE COPYRIGHT HOLDERS AND CONTRIBUTORS ``AS IS" AND ANY EXPRESS OR IMPLIED WARRANTIES, INCLUDING, BUT NOT LIMITED TO, THE IMPLIED WARRANTIES OF MERCHANTABILITY AND FITNESS FOR A PARTICULAR PURPOSE ARE DISCLAIMED. IN NO EVENT SHALL THE COPYRIGHT HOLDERS OR CONTRIBUTORS BE LIABLE FOR ANY DIRECT, INDIRECT, INCIDENTAL, SPECIAL, EXEMPLARY, OR CONSEQUENTIAL DAMAGES (INCLUDING, BUT NOT LIMITED TO, PROCUREMENT OF SUBSTITUTE GOODS OR SERVICES; LOSS OF USE, DATA, OR PROFITS; OR BUSINESS INTERRUPTION) HOWEVER CAUSED AND ON ANY THEORY OF LIABILITY, WHETHER IN CONTRACT, STRICT LIABILITY, OR TORT (INCLUDING NEGLIGENCE OR OTHERWISE) ARISING IN ANY WAY OUT OF THE USE OF THIS SOFTWARE, EVEN IF ADVISED OF THE POSSIBILITY OF SUCH DAMAGE.

## OpenSSL

### OpenSSL License

-----

/\* =====

\* Copyright (c) 1998-2011 The OpenSSL Project. All rights reserved.

\*

\* Redistribution and use in source and binary forms, with or without

\* modification, are permitted provided that the following conditions

\* are met:

\*

\* 1. Redistributions of source code must retain the above copyright

\* notice, this list of conditions and the following disclaimer.

\*

\* 2. Redistributions in binary form must reproduce the above copyright

\* notice, this list of conditions and the following disclaimer in

\* the documentation and/or other materials provided with the

\* distribution.

\*

\* 3. All advertising materials mentioning features or use of this

\* software must display the following acknowledgment:

\* "This product includes software developed by the OpenSSL Project

\* for use in the OpenSSL Toolkit. (<http://www.openssl.org/>)"

\*

\* 4. The names "OpenSSL Toolkit" and "OpenSSL Project" must not be used to

\* endorse or promote products derived from this software without

\* prior written permission. For written permission, please contact

\* [openssl-core@openssl.org](mailto:openssl-core@openssl.org).

\*

\* 5. Products derived from this software may not be called "OpenSSL"

\* nor may "OpenSSL" appear in their names without prior written

\* permission of the OpenSSL Project.

\*

\* 6. Redistributions of any form whatsoever must retain the following

\* acknowledgment:

\* "This product includes software developed by the OpenSSL Project

\* for use in the OpenSSL Toolkit (<http://www.openssl.org/>)"

\*  
\* THIS SOFTWARE IS PROVIDED BY THE OpenSSL PROJECT ``AS IS" AND ANY  
\* EXPRESSED OR IMPLIED WARRANTIES, INCLUDING, BUT NOT LIMITED TO, THE  
\* IMPLIED WARRANTIES OF MERCHANTABILITY AND FITNESS FOR A PARTICULAR  
\* PURPOSE ARE DISCLAIMED. IN NO EVENT SHALL THE OpenSSL PROJECT OR  
\* ITS CONTRIBUTORS BE LIABLE FOR ANY DIRECT, INDIRECT, INCIDENTAL,  
\* SPECIAL, EXEMPLARY, OR CONSEQUENTIAL DAMAGES (INCLUDING, BUT  
\* NOT LIMITED TO, PROCUREMENT OF SUBSTITUTE GOODS OR SERVICES;  
\* LOSS OF USE, DATA, OR PROFITS; OR BUSINESS INTERRUPTION)  
\* HOWEVER CAUSED AND ON ANY THEORY OF LIABILITY, WHETHER IN CONTRACT,  
\* STRICT LIABILITY, OR TORT (INCLUDING NEGLIGENCE OR OTHERWISE)  
\* ARISING IN ANY WAY OUT OF THE USE OF THIS SOFTWARE, EVEN IF ADVISED  
\* OF THE POSSIBILITY OF SUCH DAMAGE.

\* =====

\*  
\* This product includes cryptographic software written by Eric Young  
\* (eay@cryptsoft.com). This product includes software written by Tim  
\* Hudson (tjh@cryptsoft.com).

\*  
\*/

Original SSLeay License

-----

/\* Copyright (C) 1995-1998 Eric Young (eay@cryptsoft.com)  
\* All rights reserved.  
\*  
\* This package is an SSL implementation written  
\* by Eric Young (eay@cryptsoft.com).  
\* The implementation was written so as to conform with Netscapes SSL.  
\*  
\* This library is free for commercial and non-commercial use as long as  
\* the following conditions are aheared to. The following conditions  
\* apply to all code found in this distribution, be it the RC4, RSA,  
\* lhash, DES, etc., code; not just the SSL code. The SSL documentation  
\* included with this distribution is covered by the same copyright terms  
\* except that the holder is Tim Hudson (tjh@cryptsoft.com).  
\*



\* Copyright remains Eric Young's, and as such any Copyright notices in  
 \* the code are not to be removed.

\* If this package is used in a product, Eric Young should be given attribution  
 \* as the author of the parts of the library used.

\* This can be in the form of a textual message at program startup or  
 \* in documentation (online or textual) provided with the package.  
 \*

\* Redistribution and use in source and binary forms, with or without  
 \* modification, are permitted provided that the following conditions  
 \* are met:

\* 1. Redistributions of source code must retain the copyright  
 \* notice, this list of conditions and the following disclaimer.

\* 2. Redistributions in binary form must reproduce the above copyright  
 \* notice, this list of conditions and the following disclaimer in the  
 \* documentation and/or other materials provided with the distribution.

\* 3. All advertising materials mentioning features or use of this software  
 \* must display the following acknowledgement:  
 \* "This product includes cryptographic software written by  
 \* Eric Young (eay@cryptsoft.com)"  
 \* The word 'cryptographic' can be left out if the routines from the library  
 \* being used are not cryptographic related :-).

\* 4. If you include any Windows specific code (or a derivative thereof) from  
 \* the apps directory (application code) you must include an acknowledgement:  
 \* "This product includes software written by Tim Hudson (tjh@cryptsoft.com)"  
 \*

\* THIS SOFTWARE IS PROVIDED BY ERIC YOUNG ``AS IS" AND  
 \* ANY EXPRESS OR IMPLIED WARRANTIES, INCLUDING, BUT NOT LIMITED TO, THE  
 \* IMPLIED WARRANTIES OF MERCHANTABILITY AND FITNESS FOR A PARTICULAR PURPOSE  
 \* ARE DISCLAIMED. IN NO EVENT SHALL THE AUTHOR OR CONTRIBUTORS BE LIABLE  
 \* FOR ANY DIRECT, INDIRECT, INCIDENTAL, SPECIAL, EXEMPLARY, OR CONSEQUENTIAL  
 \* DAMAGES (INCLUDING, BUT NOT LIMITED TO, PROCUREMENT OF SUBSTITUTE GOODS  
 \* OR SERVICES; LOSS OF USE, DATA, OR PROFITS; OR BUSINESS INTERRUPTION)  
 \* HOWEVER CAUSED AND ON ANY THEORY OF LIABILITY, WHETHER IN CONTRACT, STRICT  
 \* LIABILITY, OR TORT (INCLUDING NEGLIGENCE OR OTHERWISE) ARISING IN ANY WAY  
 \* OUT OF THE USE OF THIS SOFTWARE, EVEN IF ADVISED OF THE POSSIBILITY OF  
 \* SUCH DAMAGE.  
 \*

\* The licence and distribution terms for any publically available version or

\* derivative of this code cannot be changed. i.e. this code cannot simply be  
\* copied and put under another distribution licence  
\* [including the GNU Public Licence.]  
\*/

## **Serviciile terță parte**

Dacă folosiți servicii terță parte prin intermediul PRODUSULUI, utilizarea acestora se supune condițiilor de mai jos.

Când accesați și/sau obțineți un conținut furnizat de terțe părți (cum ar fi text, imagini, videoclipuri, fișiere audio sau software) prin intermediul SOFTWARE-ului, cu excepția celui permis în mod expres de proprietarul conținutului sau de legea în vigoare, nu aveți dreptul (a) să ștergeți, să generați baze de date sau să creați în alt mod copii permanente ale unui astfel de conținut sau să păstrați copiile în memoria cache pe o perioadă mai lungă decât se permite în antetul memoriei cache; (b) să copiați, să traduceți, să modificați, să creați o lucrare derivată, să vindeți, să dați în leasing, să împrumutați, să transferați, să distribuiți, să afișați în mod public sau să sublicențiați niciunei terțe părți; (c) să denaturați sursa sau proprietarul; și (d) să eliminați, să ascundeți sau să modificați orice drept de autor, marcă comercială sau alte notificări legate de drepturile de proprietate, să falsificați sau să ștergeți orice referiri la autor, notificări legale sau alte etichete ale originii sau sursei materialului.

## Software-uri care sunt supuse altor condiții privind licențele

Pentru detalii suplimentare și termenii corespunzători licențelor, consultați Tabelul software-urilor și Condițiile privind licențele de mai jos.

Tabelul software-urilor

Numele software-urilor	Termenii și condițiile licențelor: Consultați pagina
Adobe PostScript 3	3
expat	10
libjingle	11
MD4	12
Net-SNMP	13
OpenSSL	21

## Adobe PostScript 3

Copyright 2007-2008 Adobe Systems Incorporated and its licensors. All rights reserved.

Portions include software under the following terms:

---

This product contains either BSAFE and/or TIPEM software by RSA Security Inc.

---

Portions of Pool.c\_Copyright 1987 - NeXT, Inc., and portions of Graphics.c\_Copyright 1988 NeXT, Inc. as an unpublished work. All Rights Reserved.

---

The Apache Software License, Version 1.1

This product includes software developed by the Apache Software Foundation (<http://www.apache.org/>).

Portions Copyright (c) 1998-2000 The Apache Software Foundation. All rights reserved.

Redistribution and use in source and binary forms, with or without modification, are permitted provided that the following conditions are met:

1. Redistributions of source code must retain the above copyright notice, this list of conditions and the following disclaimer.
2. Redistributions in binary form must reproduce the above copyright notice, this list of conditions and the following disclaimer in the documentation and/or other materials provided with the distribution.
3. The end-user documentation included with the redistribution, if any, must include the following acknowledgment:

"This product includes software developed by the Apache Software Foundation (<http://www.apache.org/>)."

Alternately, this acknowledgment may appear in the software itself, if and wherever such third-party acknowledgments normally appear.

4. The names "Xerces" and "Apache Software Foundation" must not be used to endorse or promote products derived from this software without prior written permission. For written permission, please contact [apache@apache.org](mailto:apache@apache.org).
5. Products derived from this software may not be called "Apache", nor may "Apache" appear in their name, without prior written permission of the Apache Software Foundation.

THIS SOFTWARE IS PROVIDED ``AS IS" AND ANY EXPRESSED OR IMPLIED WARRANTIES, INCLUDING, BUT NOT LIMITED TO, THE IMPLIED WARRANTIES OF MERCHANTABILITY AND FITNESS FOR A PARTICULAR PURPOSE ARE DISCLAIMED. IN NO EVENT SHALL THE APACHE SOFTWARE FOUNDATION OR ITS CONTRIBUTORS BE LIABLE FOR ANY DIRECT, INDIRECT, INCIDENTAL, SPECIAL, EXEMPLARY, OR CONSEQUENTIAL DAMAGES (INCLUDING, BUT NOT LIMITED TO,

PROCUREMENT OF SUBSTITUTE GOODS OR SERVICES; LOSS OF USE, DATA, OR PROFITS; OR BUSINESS INTERRUPTION) HOWEVER CAUSED AND ON ANY THEORY OF LIABILITY, WHETHER IN CONTRACT, STRICT LIABILITY, OR TORT (INCLUDING NEGLIGENCE OR OTHERWISE) ARISING IN ANY WAY OUT OF THE USE OF THIS SOFTWARE, EVEN IF ADVISED OF THE POSSIBILITY OF SUCH DAMAGE.

This software consists of voluntary contributions made by many individuals on behalf of the Apache Software Foundation and was originally based on software copyright (c) 1999, International Business Machines, Inc., <http://www.ibm.com>. For more information on the Apache Software Foundation, please see <http://www.apache.org/>.

---

This product includes software developed by the University of California, Berkeley and its contributors. Portions Copyright (c) 1990 The Regents of the University of California. All rights reserved.

Redistribution and use in source and binary forms, with or without modification, are permitted provided that the following conditions are met:

1. Redistributions of source code must retain the above copyright notice, this list of conditions and the following disclaimer.
2. Redistributions in binary form must reproduce the above copyright notice, this list of conditions and the following disclaimer in the documentation and/or other materials provided with the distribution.
3. All advertising materials mentioning features or use of this software must display the following acknowledgement:

This product includes software developed by the University of California, Berkeley and its contributors.

4. Neither the name of the University nor the names of its contributors may be used to endorse or promote products derived from this software without specific prior written permission.

THIS SOFTWARE IS PROVIDED BY THE REGENTS AND CONTRIBUTORS "AS IS" AND ANY EXPRESS OR IMPLIED WARRANTIES, INCLUDING, BUT NOT LIMITED TO, THE IMPLIED WARRANTIES OF MERCHANTABILITY AND FITNESS FOR A PARTICULAR PURPOSE ARE DISCLAIMED. IN NO EVENT SHALL THE REGENTS OR CONTRIBUTORS BE LIABLE FOR ANY DIRECT, INDIRECT, INCIDENTAL, SPECIAL, EXEMPLARY, OR CONSEQUENTIAL DAMAGES (INCLUDING, BUT NOT LIMITED TO, PROCUREMENT OF SUBSTITUTE GOODS OR SERVICES; LOSS OF USE, DATA, OR PROFITS; OR BUSINESS INTERRUPTION) HOWEVER CAUSED AND ON ANY THEORY OF LIABILITY, WHETHER IN CONTRACT, STRICT LIABILITY, OR TORT (INCLUDING NEGLIGENCE OR OTHERWISE) ARISING IN ANY WAY OUT OF THE USE OF THIS SOFTWARE, EVEN IF ADVISED OF THE POSSIBILITY OF SUCH DAMAGE.

---

Portions Copyright (c) 1985, 1986 The Regents of the University of California. All rights reserved.

This code is derived from software contributed to Berkeley by James A. Woods, derived from original work by Spencer Thomas and Joseph Orost.

Redistribution and use in source and binary forms are permitted provided that the above copyright notice and this paragraph are duplicated in all such forms and that any documentation, advertising materials, and other materials related to such distribution and use acknowledge that the software was developed by the University of California, Berkeley. The name of the University may not be used to endorse or promote products derived from this software without specific prior written permission.

THIS SOFTWARE IS PROVIDED ``AS IS" AND WITHOUT ANY EXPRESS OR IMPLIED WARRANTIES, INCLUDING, WITHOUT LIMITATION, THE IMPLIED WARRANTIES OF MERCHANTABILITY AND FITNESS FOR A PARTICULAR PURPOSE.

Portions Copyright (c) 1993 X Consortium

Permission is hereby granted, free of charge, to any person obtaining a copy of this software and associated documentation files (the "Software"), to deal in the Software without restriction, including without limitation the rights to use, copy, modify, merge, publish, distribute, sublicense, and/or sell copies of the Software, and to permit persons to whom the Software is furnished to do so, subject to the following conditions:

The above copyright notice and this permission notice shall be included in all copies or substantial portions of the Software.

THE SOFTWARE IS PROVIDED "AS IS", WITHOUT WARRANTY OF ANY KIND, EXPRESS OR IMPLIED, INCLUDING BUT NOT LIMITED TO THE WARRANTIES OF MERCHANTABILITY, FITNESS FOR A PARTICULAR PURPOSE AND NONINFRINGEMENT. IN NO EVENT SHALL THE X CONSORTIUM BE LIABLE FOR ANY CLAIM, DAMAGES OR OTHER LIABILITY, WHETHER IN AN ACTION OF CONTRACT, TORT OR OTHERWISE, ARISING FROM, OUT OF OR IN CONNECTION WITH THE SOFTWARE OR THE USE OR OTHER DEALINGS IN THE SOFTWARE.

Except as contained in this notice, the name of the X Consortium shall not be used in advertising or otherwise to promote the sale, use or other dealings in this Software without prior written authorization from the X Consortium.

---

NOTICE REGARDING SABLON

March 27, 2003

Portions of this product are based on Modifications created from the Original Code known as the "Sablotron XSLT Processor". The Sablotron XSLT Processor is subject to the Mozilla Public License Version 1.1 (the "License"). You may obtain a copy of the License at <http://www.mozilla.org/MPL/>

Software distributed under the License is distributed on an "AS IS" basis, WITHOUT WARRANTY OF ANY KIND, either express or implied. See the License for the specific language governing rights and limitations under the License.

The Original Code is the Sablotron XSLT Processor.

The Initial Developer of the Original Code is Ginger Alliance Ltd. Portions created by Ginger Alliance are Copyright (C) 2000 Ginger Alliance Ltd. All Rights Reserved.

Pursuant to sections 3.2 and 3.6 of the License, the Modifications created by Adobe Systems Incorporated are available as Source Code. The Modifications may be downloaded via the Internet from:

<http://partners.adobe.com/asn/tech/xml/sablotron/index.jsp>

The Original Code may be downloaded via the Internet from:

<https://sourceforge.net/projects/sablotron/>

---

This product includes software developed by the University of California, Berkeley and its contributors. Portions Copyright (c) 1982, 1986, 1987, 1988, 1989, 1990, 1991, 1992, 1993, 1994 The Regents of the University of California. All rights reserved.

Redistribution and use in source and binary forms, with or without modification, are permitted provided that the following conditions are met:

1. Redistributions of source code must retain the above copyright notice, this list of conditions and the following disclaimer.
2. Redistributions in binary form must reproduce the above copyright notice, this list of conditions and the following disclaimer in the documentation and/or other materials provided with the distribution.
3. All advertising materials mentioning features or use of this software must display the following acknowledgement: This product includes software developed by the University of California, Berkeley and its contributors.
4. Neither the name of the University nor the names of its contributors may be used to endorse or promote



products derived from this software without specific prior written permission.

THIS SOFTWARE IS PROVIDED BY THE REGENTS AND CONTRIBUTORS "AS IS" AND ANY EXPRESS OR IMPLIED WARRANTIES, INCLUDING, BUT NOT LIMITED TO, THE IMPLIED WARRANTIES OF MERCHANTABILITY AND FITNESS FOR A PARTICULAR PURPOSE ARE DISCLAIMED. IN NO EVENT SHALL THE REGENTS OR CONTRIBUTORS BE LIABLE FOR ANY DIRECT, INDIRECT, INCIDENTAL, SPECIAL, EXEMPLARY, OR CONSEQUENTIAL DAMAGES (INCLUDING, BUT NOT LIMITED TO, PROCUREMENT OF SUBSTITUTE GOODS OR SERVICES; LOSS OF USE, DATA, OR PROFITS; OR BUSINESS INTERRUPTION) HOWEVER CAUSED AND ON ANY THEORY OF LIABILITY, WHETHER IN CONTRACT, STRICT LIABILITY, OR TORT (INCLUDING NEGLIGENCE OR OTHERWISE) ARISING IN ANY WAY OUT OF THE USE OF THIS SOFTWARE, EVEN IF ADVISED OF THE POSSIBILITY OF SUCH DAMAGE.

---

Portions Copyright (c) 2001 by Andrei Alexandrescu. This code accompanies the book:

Alexandrescu, Andrei. "Modern C++ Design: Generic Programming and Design Patterns Applied". Copyright (c) 2001. Addison-Wesley.

Permission to use, copy, modify, distribute and sell this software for any purpose is hereby granted without fee, provided that the above copyright notice appear in all copies and that both that copyright notice and this permission notice appear in supporting documentation. The author or Addison-Wesley Longman make no representations about the suitability of this software for any purpose. It is provided "as is" without express or implied warranty.

---

Portions developed by the University of California, Berkeley.

---

Portions Copyright © 1991-2005 Unicode, Inc. All rights reserved. Distributed under the Terms of Use in <http://www.unicode.org/copyright.html>.

Permission is hereby granted, free of charge, to any person obtaining a copy of the Unicode data files and associated documentation (the "Data Files") or Unicode software and associated documentation (the "Software") to deal in the Data Files or Software without restriction, including without limitation the rights to use, copy, modify, merge, publish, distribute, and/or sell copies of the Data Files or Software, and to permit persons to whom the Data Files or Software are furnished to do so, provided that (a) the above copyright notice(s) and this permission notice appear in all copies of the Data Files or Software, (b) both the above copyright notice(s) and this permission notice appear in associated documentation, and (c) there is clear notice in each modified Data File or in the Software as well as in the documentation associated with the Data File(s) or Software that the data or software has been modified.

THE DATA FILES AND SOFTWARE ARE PROVIDED "AS IS", WITHOUT WARRANTY OF ANY KIND,

EXPRESS OR IMPLIED, INCLUDING BUT NOT LIMITED TO THE WARRANTIES OF MERCHANTABILITY, FITNESS FOR A PARTICULAR PURPOSE AND NONINFRINGEMENT OF THIRD PARTY RIGHTS. IN NO EVENT SHALL THE COPYRIGHT HOLDER OR HOLDERS INCLUDED IN THIS NOTICE BE LIABLE FOR ANY CLAIM, OR ANY SPECIAL INDIRECT OR CONSEQUENTIAL DAMAGES, OR ANY DAMAGES WHATSOEVER RESULTING FROM LOSS OF USE, DATA OR PROFITS, WHETHER IN AN ACTION OF CONTRACT, NEGLIGENCE OR OTHER TORTIOUS ACTION, ARISING OUT OF OR IN CONNECTION WITH THE USE OR PERFORMANCE OF THE DATA FILES OR SOFTWARE.

Except as contained in this notice, the name of a copyright holder shall not be used in advertising or otherwise to promote the sale, use or other dealings in these Data Files or Software without prior written authorization of the copyright holder.

Unicode and the Unicode logo are trademarks of Unicode, Inc., and may be registered in some jurisdictions. All other trademarks and registered trademarks mentioned herein are the property of their respective owners.

---

Adobe shall retain and reproduce, and require its Sublicensees to retain and reproduce JIM's following copyright notice within each copy of the licensed programs in any form, in whole or in part: "© 1981, 1990 JMI Consultants, Inc. All rights reserved."

---

This product includes software developed by the University of California, Berkeley and its contributors. Portions Copyright (c) 1990, 1993 The Regents of the University of California. All rights reserved.

This code is derived from software contributed to Berkeley by Chris Torek.

Redistribution and use in source and binary forms, with or without modification, are permitted provided that the following conditions are met:

1. Redistributions of source code must retain the above copyright notice, this list of conditions and the following disclaimer.
2. Redistributions in binary form must reproduce the above copyright notice, this list of conditions and the following disclaimer in the documentation and/or other materials provided with the distribution.
3. All advertising materials mentioning features or use of this software must display the following acknowledgement:

This product includes software developed by the University of California, Berkeley and its contributors.

4. Neither the name of the University nor the names of its contributors may be used to endorse or promote products derived from this software without specific prior written permission.

THIS SOFTWARE IS PROVIDED BY THE REGENTS AND CONTRIBUTORS "AS IS" AND ANY EXPRESS

OR IMPLIED WARRANTIES, INCLUDING, BUT NOT LIMITED TO, THE IMPLIED WARRANTIES OF MERCHANTABILITY AND FITNESS FOR A PARTICULAR PURPOSE ARE DISCLAIMED. IN NO EVENT SHALL THE REGENTS OR CONTRIBUTORS BE LIABLE FOR ANY DIRECT, INDIRECT, INCIDENTAL, SPECIAL, EXEMPLARY, OR CONSEQUENTIAL DAMAGES (INCLUDING, BUT NOT LIMITED TO, PROCUREMENT OF SUBSTITUTE GOODS OR SERVICES; LOSS OF USE, DATA, OR PROFITS; OR BUSINESS INTERRUPTION) HOWEVER CAUSED AND ON ANY THEORY OF LIABILITY, WHETHER IN CONTRACT, STRICT LIABILITY, OR TORT (INCLUDING NEGLIGENCE OR OTHERWISE) ARISING IN ANY WAY OUT OF THE USE OF THIS SOFTWARE, EVEN IF ADVISED OF THE POSSIBILITY OF SUCH DAMAGE.

---

The Loki Library

Portions Copyright (c) 2001 by Andrei Alexandrescu // This code accompanies the book: Alexandrescu, Andrei. "Modern C++ Design: Generic Programming and Design Patterns Applied". Copyright (c) 2001. Addison-Wesley.

Permission to use, copy, modify, distribute and sell this software for any purpose is hereby granted without fee, provided that the above copyright notice appear in all copies and that both that copyright notice and this permission notice appear in supporting documentation. The author or Addison-Wesley Longman make no representations about the suitability of this software for any purpose. It is provided "as is" without express or implied warranty.

---

Updated Information/Additional Third Party Code Information available at <http://www.adobe.com/go/thirdparty> .

---

expat

Copyright (c) 1998, 1999, 2000 Thai Open Source Software Center Ltd  
and Clark Cooper

Copyright (c) 2001, 2002, 2003, 2004, 2005, 2006 Expat maintainers.

Permission is hereby granted, free of charge, to any person obtaining a copy of this software and associated documentation files (the "Software"), to deal in the Software without restriction, including without limitation the rights to use, copy, modify, merge, publish, distribute, sublicense, and/or sell copies of the Software, and to permit persons to whom the Software is furnished to do so, subject to the following conditions:

The above copyright notice and this permission notice shall be included in all copies or substantial portions of the Software.

THE SOFTWARE IS PROVIDED "AS IS", WITHOUT WARRANTY OF ANY KIND, EXPRESS OR IMPLIED, INCLUDING BUT NOT LIMITED TO THE WARRANTIES OF MERCHANTABILITY, FITNESS FOR A PARTICULAR PURPOSE AND NONINFRINGEMENT. IN NO EVENT SHALL THE AUTHORS OR COPYRIGHT HOLDERS BE LIABLE FOR ANY CLAIM, DAMAGES OR OTHER LIABILITY, WHETHER IN AN ACTION OF CONTRACT, TORT OR OTHERWISE, ARISING FROM, OUT OF OR IN CONNECTION WITH THE SOFTWARE OR THE USE OR OTHER DEALINGS IN THE SOFTWARE.

libjingle

Copyright 2004--2007, Google Inc.

Redistribution and use in source and binary forms, with or without modification, are permitted provided that the following conditions are met:

1. Redistributions of source code must retain the above copyright notice, this list of conditions and the following disclaimer.
2. Redistributions in binary form must reproduce the above copyright notice, this list of conditions and the following disclaimer in the documentation and/or other materials provided with the distribution.
3. The name of the author may not be used to endorse or promote products derived from this software without specific prior written permission.

THIS SOFTWARE IS PROVIDED BY THE AUTHOR "AS IS" AND ANY EXPRESS OR IMPLIED WARRANTIES, INCLUDING, BUT NOT LIMITED TO, THE IMPLIED WARRANTIES OF MERCHANTABILITY AND FITNESS FOR A PARTICULAR PURPOSE ARE DISCLAIMED. IN NO EVENT SHALL THE AUTHOR BE LIABLE FOR ANY DIRECT, INDIRECT, INCIDENTAL, SPECIAL, EXEMPLARY, OR CONSEQUENTIAL DAMAGES (INCLUDING, BUT NOT LIMITED TO, PROCUREMENT OF SUBSTITUTE GOODS OR SERVICES; LOSS OF USE, DATA, OR PROFITS; OR BUSINESS INTERRUPTION) HOWEVER CAUSED AND ON ANY THEORY OF LIABILITY, WHETHER IN CONTRACT, STRICT LIABILITY, OR TORT (INCLUDING NEGLIGENCE OR OTHERWISE) ARISING IN ANY WAY OUT OF THE USE OF THIS SOFTWARE, EVEN IF ADVISED OF THE POSSIBILITY OF SUCH DAMAGE.

MD4

"RSA Data Security, Inc. MD4 Message-Digest Algorithm"

## Net-SNMP

Various copyrights apply to this package, listed in various separate parts below. Please make sure that you read all the parts.

---- Part 1: CMU/UCD copyright notice: (BSD like) -----

Copyright 1989, 1991, 1992 by Carnegie Mellon University

Derivative Work - 1996, 1998-2000

Copyright 1996, 1998-2000 The Regents of the University of California

All Rights Reserved

Permission to use, copy, modify and distribute this software and its documentation for any purpose and without fee is hereby granted, provided that the above copyright notice appears in all copies and that both that copyright notice and this permission notice appear in supporting documentation, and that the name of CMU and The Regents of the University of California not be used in advertising or publicity pertaining to distribution of the software without specific written permission.

CMU AND THE REGENTS OF THE UNIVERSITY OF CALIFORNIA DISCLAIM ALL WARRANTIES WITH REGARD TO THIS SOFTWARE, INCLUDING ALL IMPLIED WARRANTIES OF MERCHANTABILITY AND FITNESS. IN NO EVENT SHALL CMU OR THE REGENTS OF THE UNIVERSITY OF CALIFORNIA BE LIABLE FOR ANY SPECIAL, INDIRECT OR CONSEQUENTIAL DAMAGES OR ANY DAMAGES WHATSOEVER RESULTING FROM THE LOSS OF USE, DATA OR PROFITS, WHETHER IN AN ACTION OF CONTRACT, NEGLIGENCE OR OTHER TORTIOUS ACTION, ARISING OUT OF OR IN CONNECTION WITH THE USE OR PERFORMANCE OF THIS SOFTWARE.

---- Part 2: Networks Associates Technology, Inc copyright notice (BSD) -----

Copyright (c) 2001-2003, Networks Associates Technology, Inc  
All rights reserved.

Redistribution and use in source and binary forms, with or without modification, are permitted provided that the following conditions are met:

- \* Redistributions of source code must retain the above copyright notice, this list of conditions and the following disclaimer.
- \* Redistributions in binary form must reproduce the above copyright notice, this list of conditions and the following disclaimer in the documentation and/or other materials provided with the distribution.
- \* Neither the name of the Networks Associates Technology, Inc nor the names of its contributors may be used to endorse or promote products derived from this software without specific prior written permission.

THIS SOFTWARE IS PROVIDED BY THE COPYRIGHT HOLDERS AND CONTRIBUTORS "AS IS" AND ANY EXPRESS OR IMPLIED WARRANTIES, INCLUDING, BUT NOT LIMITED TO, THE IMPLIED WARRANTIES OF MERCHANTABILITY AND FITNESS FOR A PARTICULAR PURPOSE ARE DISCLAIMED. IN NO EVENT SHALL THE COPYRIGHT HOLDERS OR CONTRIBUTORS BE LIABLE FOR ANY DIRECT, INDIRECT, INCIDENTAL, SPECIAL, EXEMPLARY, OR CONSEQUENTIAL DAMAGES (INCLUDING, BUT NOT LIMITED TO, PROCUREMENT OF SUBSTITUTE GOODS OR SERVICES; LOSS OF USE, DATA, OR PROFITS; OR BUSINESS INTERRUPTION) HOWEVER CAUSED AND ON ANY THEORY OF LIABILITY, WHETHER IN CONTRACT, STRICT LIABILITY, OR TORT (INCLUDING NEGLIGENCE OR OTHERWISE) ARISING IN ANY WAY OUT OF THE USE OF THIS SOFTWARE, EVEN IF ADVISED OF THE POSSIBILITY OF SUCH DAMAGE.

---- Part 3: Cambridge Broadband Ltd. copyright notice (BSD) ----

Portions of this code are copyright (c) 2001-2003, Cambridge Broadband Ltd.  
All rights reserved.

Redistribution and use in source and binary forms, with or without modification, are permitted provided that the following conditions are met:

- \* Redistributions of source code must retain the above copyright notice, this list of conditions and the following disclaimer.



\* Redistributions in binary form must reproduce the above copyright notice, this list of conditions and the following disclaimer in the documentation and/or other materials provided with the distribution.

\* The name of Cambridge Broadband Ltd. may not be used to endorse or promote products derived from this software without specific prior written permission.

THIS SOFTWARE IS PROVIDED BY THE COPYRIGHT HOLDER ``AS IS" AND ANY EXPRESS OR IMPLIED WARRANTIES, INCLUDING, BUT NOT LIMITED TO, THE IMPLIED WARRANTIES OF MERCHANTABILITY AND FITNESS FOR A PARTICULAR PURPOSE ARE DISCLAIMED. IN NO EVENT SHALL THE COPYRIGHT HOLDER BE LIABLE FOR ANY DIRECT, INDIRECT, INCIDENTAL, SPECIAL, EXEMPLARY, OR CONSEQUENTIAL DAMAGES (INCLUDING, BUT NOT LIMITED TO, PROCUREMENT OF SUBSTITUTE GOODS OR SERVICES; LOSS OF USE, DATA, OR PROFITS; OR BUSINESS INTERRUPTION) HOWEVER CAUSED AND ON ANY THEORY OF LIABILITY, WHETHER IN CONTRACT, STRICT LIABILITY, OR TORT (INCLUDING NEGLIGENCE OR OTHERWISE) ARISING IN ANY WAY OUT OF THE USE OF THIS SOFTWARE, EVEN IF ADVISED OF THE POSSIBILITY OF SUCH DAMAGE.

---- Part 4: Sun Microsystems, Inc. copyright notice (BSD) ----

Copyright © 2003 Sun Microsystems, Inc., 4150 Network Circle, Santa Clara, California 95054, U.S.A. All rights reserved.

Use is subject to license terms below.

This distribution may include materials developed by third parties.

Sun, Sun Microsystems, the Sun logo and Solaris are trademarks or registered trademarks of Sun Microsystems, Inc. in the U.S. and other countries.

Redistribution and use in source and binary forms, with or without modification, are permitted provided that the following conditions are met:

\* Redistributions of source code must retain the above copyright notice,

this list of conditions and the following disclaimer.

- \* Redistributions in binary form must reproduce the above copyright notice, this list of conditions and the following disclaimer in the documentation and/or other materials provided with the distribution.
  
- \* Neither the name of the Sun Microsystems, Inc. nor the names of its contributors may be used to endorse or promote products derived from this software without specific prior written permission.

THIS SOFTWARE IS PROVIDED BY THE COPYRIGHT HOLDERS AND CONTRIBUTORS "AS IS" AND ANY EXPRESS OR IMPLIED WARRANTIES, INCLUDING, BUT NOT LIMITED TO, THE IMPLIED WARRANTIES OF MERCHANTABILITY AND FITNESS FOR A PARTICULAR PURPOSE ARE DISCLAIMED. IN NO EVENT SHALL THE COPYRIGHT HOLDERS OR CONTRIBUTORS BE LIABLE FOR ANY DIRECT, INDIRECT, INCIDENTAL, SPECIAL, EXEMPLARY, OR CONSEQUENTIAL DAMAGES (INCLUDING, BUT NOT LIMITED TO, PROCUREMENT OF SUBSTITUTE GOODS OR SERVICES; LOSS OF USE, DATA, OR PROFITS; OR BUSINESS INTERRUPTION) HOWEVER CAUSED AND ON ANY THEORY OF LIABILITY, WHETHER IN CONTRACT, STRICT LIABILITY, OR TORT (INCLUDING NEGLIGENCE OR OTHERWISE) ARISING IN ANY WAY OUT OF THE USE OF THIS SOFTWARE, EVEN IF ADVISED OF THE POSSIBILITY OF SUCH DAMAGE.

---- Part 5: Sparta, Inc copyright notice (BSD) ----

Copyright (c) 2003-2012, Sparta, Inc  
All rights reserved.

Redistribution and use in source and binary forms, with or without modification, are permitted provided that the following conditions are met:

- \* Redistributions of source code must retain the above copyright notice, this list of conditions and the following disclaimer.
  
- \* Redistributions in binary form must reproduce the above copyright notice, this list of conditions and the following disclaimer in the documentation and/or other materials provided with the distribution.

- \* Neither the name of Sparta, Inc nor the names of its contributors may be used to endorse or promote products derived from this software without specific prior written permission.

THIS SOFTWARE IS PROVIDED BY THE COPYRIGHT HOLDERS AND CONTRIBUTORS ``AS IS" AND ANY EXPRESS OR IMPLIED WARRANTIES, INCLUDING, BUT NOT LIMITED TO, THE IMPLIED WARRANTIES OF MERCHANTABILITY AND FITNESS FOR A PARTICULAR PURPOSE ARE DISCLAIMED. IN NO EVENT SHALL THE COPYRIGHT HOLDERS OR CONTRIBUTORS BE LIABLE FOR ANY DIRECT, INDIRECT, INCIDENTAL, SPECIAL, EXEMPLARY, OR CONSEQUENTIAL DAMAGES (INCLUDING, BUT NOT LIMITED TO, PROCUREMENT OF SUBSTITUTE GOODS OR SERVICES; LOSS OF USE, DATA, OR PROFITS; OR BUSINESS INTERRUPTION) HOWEVER CAUSED AND ON ANY THEORY OF LIABILITY, WHETHER IN CONTRACT, STRICT LIABILITY, OR TORT (INCLUDING NEGLIGENCE OR OTHERWISE) ARISING IN ANY WAY OUT OF THE USE OF THIS SOFTWARE, EVEN IF ADVISED OF THE POSSIBILITY OF SUCH DAMAGE.

---- Part 6: Cisco/BUPTNIC copyright notice (BSD) ----

Copyright (c) 2004, Cisco, Inc and Information Network  
Center of Beijing University of Posts and Telecommunications.  
All rights reserved.

Redistribution and use in source and binary forms, with or without modification, are permitted provided that the following conditions are met:

- \* Redistributions of source code must retain the above copyright notice, this list of conditions and the following disclaimer.
- \* Redistributions in binary form must reproduce the above copyright notice, this list of conditions and the following disclaimer in the documentation and/or other materials provided with the distribution.
- \* Neither the name of Cisco, Inc, Beijing University of Posts and Telecommunications, nor the names of their contributors may be used to endorse or promote products derived from this software without specific prior written permission.

THIS SOFTWARE IS PROVIDED BY THE COPYRIGHT HOLDERS AND CONTRIBUTORS ``AS

IS" AND ANY EXPRESS OR IMPLIED WARRANTIES, INCLUDING, BUT NOT LIMITED TO, THE IMPLIED WARRANTIES OF MERCHANTABILITY AND FITNESS FOR A PARTICULAR PURPOSE ARE DISCLAIMED. IN NO EVENT SHALL THE COPYRIGHT HOLDERS OR CONTRIBUTORS BE LIABLE FOR ANY DIRECT, INDIRECT, INCIDENTAL, SPECIAL, EXEMPLARY, OR CONSEQUENTIAL DAMAGES (INCLUDING, BUT NOT LIMITED TO, PROCUREMENT OF SUBSTITUTE GOODS OR SERVICES; LOSS OF USE, DATA, OR PROFITS; OR BUSINESS INTERRUPTION) HOWEVER CAUSED AND ON ANY THEORY OF LIABILITY, WHETHER IN CONTRACT, STRICT LIABILITY, OR TORT (INCLUDING NEGLIGENCE OR OTHERWISE) ARISING IN ANY WAY OUT OF THE USE OF THIS SOFTWARE, EVEN IF ADVISED OF THE POSSIBILITY OF SUCH DAMAGE.

---- Part 7: Fabasoft R&D Software GmbH & Co KG copyright notice (BSD) ----

Copyright (c) Fabasoft R&D Software GmbH & Co KG, 2003

oss@fabasoft.com

Author: Bernhard Penz <bernhard.penz@fabasoft.com>

Redistribution and use in source and binary forms, with or without modification, are permitted provided that the following conditions are met:

- \* Redistributions of source code must retain the above copyright notice, this list of conditions and the following disclaimer.
- \* Redistributions in binary form must reproduce the above copyright notice, this list of conditions and the following disclaimer in the documentation and/or other materials provided with the distribution.
- \* The name of Fabasoft R&D Software GmbH & Co KG or any of its subsidiaries, brand or product names may not be used to endorse or promote products derived from this software without specific prior written permission.

THIS SOFTWARE IS PROVIDED BY THE COPYRIGHT HOLDER ``AS IS" AND ANY EXPRESS OR IMPLIED WARRANTIES, INCLUDING, BUT NOT LIMITED TO, THE IMPLIED WARRANTIES OF MERCHANTABILITY AND FITNESS FOR A PARTICULAR PURPOSE ARE DISCLAIMED. IN NO EVENT SHALL THE COPYRIGHT HOLDER BE LIABLE FOR ANY DIRECT, INDIRECT, INCIDENTAL, SPECIAL, EXEMPLARY, OR CONSEQUENTIAL DAMAGES (INCLUDING, BUT NOT LIMITED TO, PROCUREMENT OF SUBSTITUTE GOODS OR SERVICES; LOSS OF USE, DATA, OR PROFITS; OR

BUSINESS INTERRUPTION) HOWEVER CAUSED AND ON ANY THEORY OF LIABILITY, WHETHER IN CONTRACT, STRICT LIABILITY, OR TORT (INCLUDING NEGLIGENCE OR OTHERWISE) ARISING IN ANY WAY OUT OF THE USE OF THIS SOFTWARE, EVEN IF ADVISED OF THE POSSIBILITY OF SUCH DAMAGE.

---- Part 8: Apple Inc. copyright notice (BSD) -----

Copyright (c) 2007 Apple Inc. All rights reserved.

Redistribution and use in source and binary forms, with or without modification, are permitted provided that the following conditions are met:

1. Redistributions of source code must retain the above copyright notice, this list of conditions and the following disclaimer.
2. Redistributions in binary form must reproduce the above copyright notice, this list of conditions and the following disclaimer in the documentation and/or other materials provided with the distribution.
3. Neither the name of Apple Inc. ("Apple") nor the names of its contributors may be used to endorse or promote products derived from this software without specific prior written permission.

THIS SOFTWARE IS PROVIDED BY APPLE AND ITS CONTRIBUTORS "AS IS" AND ANY EXPRESS OR IMPLIED WARRANTIES, INCLUDING, BUT NOT LIMITED TO, THE IMPLIED WARRANTIES OF MERCHANTABILITY AND FITNESS FOR A PARTICULAR PURPOSE ARE DISCLAIMED. IN NO EVENT SHALL APPLE OR ITS CONTRIBUTORS BE LIABLE FOR ANY DIRECT, INDIRECT, INCIDENTAL, SPECIAL, EXEMPLARY, OR CONSEQUENTIAL DAMAGES (INCLUDING, BUT NOT LIMITED TO, PROCUREMENT OF SUBSTITUTE GOODS OR SERVICES; LOSS OF USE, DATA, OR PROFITS; OR BUSINESS INTERRUPTION) HOWEVER CAUSED AND ON ANY THEORY OF LIABILITY, WHETHER IN CONTRACT, STRICT LIABILITY, OR TORT (INCLUDING NEGLIGENCE OR OTHERWISE) ARISING IN ANY WAY OUT OF THE USE OF THIS SOFTWARE, EVEN IF ADVISED OF THE POSSIBILITY OF SUCH DAMAGE.

---- Part 9: ScienceLogic, LLC copyright notice (BSD) -----

Copyright (c) 2009, ScienceLogic, LLC

All rights reserved.

Redistribution and use in source and binary forms, with or without modification, are permitted provided that the following conditions are met:

- \* Redistributions of source code must retain the above copyright notice, this list of conditions and the following disclaimer.
- \* Redistributions in binary form must reproduce the above copyright notice, this list of conditions and the following disclaimer in the documentation and/or other materials provided with the distribution.
- \* Neither the name of ScienceLogic, LLC nor the names of its contributors may be used to endorse or promote products derived from this software without specific prior written permission.

THIS SOFTWARE IS PROVIDED BY THE COPYRIGHT HOLDERS AND CONTRIBUTORS ``AS IS" AND ANY EXPRESS OR IMPLIED WARRANTIES, INCLUDING, BUT NOT LIMITED TO, THE IMPLIED WARRANTIES OF MERCHANTABILITY AND FITNESS FOR A PARTICULAR PURPOSE ARE DISCLAIMED. IN NO EVENT SHALL THE COPYRIGHT HOLDERS OR CONTRIBUTORS BE LIABLE FOR ANY DIRECT, INDIRECT, INCIDENTAL, SPECIAL, EXEMPLARY, OR CONSEQUENTIAL DAMAGES (INCLUDING, BUT NOT LIMITED TO, PROCUREMENT OF SUBSTITUTE GOODS OR SERVICES; LOSS OF USE, DATA, OR PROFITS; OR BUSINESS INTERRUPTION) HOWEVER CAUSED AND ON ANY THEORY OF LIABILITY, WHETHER IN CONTRACT, STRICT LIABILITY, OR TORT (INCLUDING NEGLIGENCE OR OTHERWISE) ARISING IN ANY WAY OUT OF THE USE OF THIS SOFTWARE, EVEN IF ADVISED OF THE POSSIBILITY OF SUCH DAMAGE.

## OpenSSL

### OpenSSL License

-----

/\* =====

\* Copyright (c) 1998-2011 The OpenSSL Project. All rights reserved.

\*

\* Redistribution and use in source and binary forms, with or without

\* modification, are permitted provided that the following conditions

\* are met:

\*

\* 1. Redistributions of source code must retain the above copyright

\* notice, this list of conditions and the following disclaimer.

\*

\* 2. Redistributions in binary form must reproduce the above copyright

\* notice, this list of conditions and the following disclaimer in

\* the documentation and/or other materials provided with the

\* distribution.

\*

\* 3. All advertising materials mentioning features or use of this

\* software must display the following acknowledgment:

\* "This product includes software developed by the OpenSSL Project

\* for use in the OpenSSL Toolkit. (<http://www.openssl.org/>)"

\*

\* 4. The names "OpenSSL Toolkit" and "OpenSSL Project" must not be used to

\* endorse or promote products derived from this software without

\* prior written permission. For written permission, please contact

\* [openssl-core@openssl.org](mailto:openssl-core@openssl.org).

\*

\* 5. Products derived from this software may not be called "OpenSSL"

\* nor may "OpenSSL" appear in their names without prior written

\* permission of the OpenSSL Project.

\*

\* 6. Redistributions of any form whatsoever must retain the following

\* acknowledgment:

\* "This product includes software developed by the OpenSSL Project

\* for use in the OpenSSL Toolkit (<http://www.openssl.org/>)"

\*  
\* THIS SOFTWARE IS PROVIDED BY THE OpenSSL PROJECT ``AS IS" AND ANY  
\* EXPRESSED OR IMPLIED WARRANTIES, INCLUDING, BUT NOT LIMITED TO, THE  
\* IMPLIED WARRANTIES OF MERCHANTABILITY AND FITNESS FOR A PARTICULAR  
\* PURPOSE ARE DISCLAIMED. IN NO EVENT SHALL THE OpenSSL PROJECT OR  
\* ITS CONTRIBUTORS BE LIABLE FOR ANY DIRECT, INDIRECT, INCIDENTAL,  
\* SPECIAL, EXEMPLARY, OR CONSEQUENTIAL DAMAGES (INCLUDING, BUT  
\* NOT LIMITED TO, PROCUREMENT OF SUBSTITUTE GOODS OR SERVICES;  
\* LOSS OF USE, DATA, OR PROFITS; OR BUSINESS INTERRUPTION)  
\* HOWEVER CAUSED AND ON ANY THEORY OF LIABILITY, WHETHER IN CONTRACT,  
\* STRICT LIABILITY, OR TORT (INCLUDING NEGLIGENCE OR OTHERWISE)  
\* ARISING IN ANY WAY OUT OF THE USE OF THIS SOFTWARE, EVEN IF ADVISED  
\* OF THE POSSIBILITY OF SUCH DAMAGE.

\* =====

\*  
\* This product includes cryptographic software written by Eric Young  
\* (eay@cryptsoft.com). This product includes software written by Tim  
\* Hudson (tjh@cryptsoft.com).

\*  
\*/

Original SSLeay License

-----

/\* Copyright (C) 1995-1998 Eric Young (eay@cryptsoft.com)

\* All rights reserved.

\*

\* This package is an SSL implementation written

\* by Eric Young (eay@cryptsoft.com).

\* The implementation was written so as to conform with Netscapes SSL.

\*

\* This library is free for commercial and non-commercial use as long as

\* the following conditions are aheared to. The following conditions

\* apply to all code found in this distribution, be it the RC4, RSA,

\* lhash, DES, etc., code; not just the SSL code. The SSL documentation

\* included with this distribution is covered by the same copyright terms

\* except that the holder is Tim Hudson (tjh@cryptsoft.com).

\*



\* Copyright remains Eric Young's, and as such any Copyright notices in  
\* the code are not to be removed.  
\* If this package is used in a product, Eric Young should be given attribution  
\* as the author of the parts of the library used.  
\* This can be in the form of a textual message at program startup or  
\* in documentation (online or textual) provided with the package.  
\*  
\* Redistribution and use in source and binary forms, with or without  
\* modification, are permitted provided that the following conditions  
\* are met:  
\* 1. Redistributions of source code must retain the copyright  
\* notice, this list of conditions and the following disclaimer.  
\* 2. Redistributions in binary form must reproduce the above copyright  
\* notice, this list of conditions and the following disclaimer in the  
\* documentation and/or other materials provided with the distribution.  
\* 3. All advertising materials mentioning features or use of this software  
\* must display the following acknowledgement:  
\* "This product includes cryptographic software written by  
\* Eric Young (eay@cryptsoft.com)"  
\* The word 'cryptographic' can be left out if the routines from the library  
\* being used are not cryptographic related :-).  
\* 4. If you include any Windows specific code (or a derivative thereof) from  
\* the apps directory (application code) you must include an acknowledgement:  
\* "This product includes software written by Tim Hudson (tjh@cryptsoft.com)"  
\*  
\* THIS SOFTWARE IS PROVIDED BY ERIC YOUNG ``AS IS" AND  
\* ANY EXPRESS OR IMPLIED WARRANTIES, INCLUDING, BUT NOT LIMITED TO, THE  
\* IMPLIED WARRANTIES OF MERCHANTABILITY AND FITNESS FOR A PARTICULAR PURPOSE  
\* ARE DISCLAIMED. IN NO EVENT SHALL THE AUTHOR OR CONTRIBUTORS BE LIABLE  
\* FOR ANY DIRECT, INDIRECT, INCIDENTAL, SPECIAL, EXEMPLARY, OR CONSEQUENTIAL  
\* DAMAGES (INCLUDING, BUT NOT LIMITED TO, PROCUREMENT OF SUBSTITUTE GOODS  
\* OR SERVICES; LOSS OF USE, DATA, OR PROFITS; OR BUSINESS INTERRUPTION)  
\* HOWEVER CAUSED AND ON ANY THEORY OF LIABILITY, WHETHER IN CONTRACT, STRICT  
\* LIABILITY, OR TORT (INCLUDING NEGLIGENCE OR OTHERWISE) ARISING IN ANY WAY  
\* OUT OF THE USE OF THIS SOFTWARE, EVEN IF ADVISED OF THE POSSIBILITY OF  
\* SUCH DAMAGE.  
\*  
\* The licence and distribution terms for any publically available version or

\* derivative of this code cannot be changed. i.e. this code cannot simply be  
\* copied and put under another distribution licence  
\* [including the GNU Public Licence.]  
\*/

## **Serviciile terță parte**

Dacă folosiți servicii terță parte prin intermediul PRODUSULUI, utilizarea acestora se supune condițiilor de mai jos.

Când accesați și/sau obțineți un conținut furnizat de terțe părți (cum ar fi text, imagini, videoclipuri, fișiere audio sau software) prin intermediul SOFTWARE-ului, cu excepția celui permis în mod expres de proprietarul conținutului sau de legea în vigoare, nu aveți dreptul (a) să ștergeți, să generați baze de date sau să creați în alt mod copii permanente ale unui astfel de conținut sau să păstrați copiile în memoria cache pe o perioadă mai lungă decât se permite în antetul memoriei cache; (b) să copiați, să traduceți, să modificați, să creați o lucrare derivată, să vindeți, să dați în leasing, să împrumutați, să transferați, să distribuiți, să afișați în mod public sau să sublicențiați niciunei terțe părți; (c) să denaturați sursa sau proprietarul; și (d) să eliminați, să ascundeți sau să modificați orice drept de autor, marcă comercială sau alte notificări legate de drepturile de proprietate, să falsificați sau să ștergeți orice referiri la autor, notificări legale sau alte etichete ale originii sau sursei materialului.

## Software-uri care sunt supuse altor condiții privind licențele

Pentru detalii suplimentare și termenii corespunzători licențelor, consultați Tabelul software-urilor și Condițiile privind licențele de mai jos.

Tabelul software-urilor

Numele software-urilor	Termenii și condițiile licențelor: Consultați pagina
Adobe PostScript 3	3
expat	10
libjingle	11
MD4	12
Net-SNMP	13
OpenSSL	21

## Adobe PostScript 3

Copyright 2007-2008 Adobe Systems Incorporated and its licensors. All rights reserved.

Portions include software under the following terms:

---

This product contains either BSAFE and/or TIPEM software by RSA Security Inc.

---

Portions of Pool.c\_Copyright 1987 - NeXT, Inc., and portions of Graphics.c\_Copyright 1988 NeXT, Inc. as an unpublished work. All Rights Reserved.

---

The Apache Software License, Version 1.1

This product includes software developed by the Apache Software Foundation (<http://www.apache.org/>).

Portions Copyright (c) 1998-2000 The Apache Software Foundation. All rights reserved.

Redistribution and use in source and binary forms, with or without modification, are permitted provided that the following conditions are met:

1. Redistributions of source code must retain the above copyright notice, this list of conditions and the following disclaimer.
2. Redistributions in binary form must reproduce the above copyright notice, this list of conditions and the following disclaimer in the documentation and/or other materials provided with the distribution.
3. The end-user documentation included with the redistribution, if any, must include the following acknowledgment:

"This product includes software developed by the Apache Software Foundation (<http://www.apache.org/>)."

Alternately, this acknowledgment may appear in the software itself, if and wherever such third-party acknowledgments normally appear.

4. The names "Xerces" and "Apache Software Foundation" must not be used to endorse or promote products derived from this software without prior written permission. For written permission, please contact [apache@apache.org](mailto:apache@apache.org).
5. Products derived from this software may not be called "Apache", nor may "Apache" appear in their name, without prior written permission of the Apache Software Foundation.

THIS SOFTWARE IS PROVIDED ``AS IS" AND ANY EXPRESSED OR IMPLIED WARRANTIES, INCLUDING, BUT NOT LIMITED TO, THE IMPLIED WARRANTIES OF MERCHANTABILITY AND FITNESS FOR A PARTICULAR PURPOSE ARE DISCLAIMED. IN NO EVENT SHALL THE APACHE SOFTWARE FOUNDATION OR ITS CONTRIBUTORS BE LIABLE FOR ANY DIRECT, INDIRECT, INCIDENTAL, SPECIAL, EXEMPLARY, OR CONSEQUENTIAL DAMAGES (INCLUDING, BUT NOT LIMITED TO,

PROCUREMENT OF SUBSTITUTE GOODS OR SERVICES; LOSS OF USE, DATA, OR PROFITS; OR BUSINESS INTERRUPTION) HOWEVER CAUSED AND ON ANY THEORY OF LIABILITY, WHETHER IN CONTRACT, STRICT LIABILITY, OR TORT (INCLUDING NEGLIGENCE OR OTHERWISE) ARISING IN ANY WAY OUT OF THE USE OF THIS SOFTWARE, EVEN IF ADVISED OF THE POSSIBILITY OF SUCH DAMAGE.

This software consists of voluntary contributions made by many individuals on behalf of the Apache Software Foundation and was originally based on software copyright (c) 1999, International Business Machines, Inc., <http://www.ibm.com>. For more information on the Apache Software Foundation, please see <http://www.apache.org/>.

---

This product includes software developed by the University of California, Berkeley and its contributors. Portions Copyright (c) 1990 The Regents of the University of California. All rights reserved.

Redistribution and use in source and binary forms, with or without modification, are permitted provided that the following conditions are met:

1. Redistributions of source code must retain the above copyright notice, this list of conditions and the following disclaimer.
2. Redistributions in binary form must reproduce the above copyright notice, this list of conditions and the following disclaimer in the documentation and/or other materials provided with the distribution.
3. All advertising materials mentioning features or use of this software must display the following acknowledgement:

This product includes software developed by the University of California, Berkeley and its contributors.

4. Neither the name of the University nor the names of its contributors may be used to endorse or promote products derived from this software without specific prior written permission.

THIS SOFTWARE IS PROVIDED BY THE REGENTS AND CONTRIBUTORS "AS IS" AND ANY EXPRESS OR IMPLIED WARRANTIES, INCLUDING, BUT NOT LIMITED TO, THE IMPLIED WARRANTIES OF MERCHANTABILITY AND FITNESS FOR A PARTICULAR PURPOSE ARE DISCLAIMED. IN NO EVENT SHALL THE REGENTS OR CONTRIBUTORS BE LIABLE FOR ANY DIRECT, INDIRECT, INCIDENTAL, SPECIAL, EXEMPLARY, OR CONSEQUENTIAL DAMAGES (INCLUDING, BUT NOT LIMITED TO, PROCUREMENT OF SUBSTITUTE GOODS OR SERVICES; LOSS OF USE, DATA, OR PROFITS; OR BUSINESS INTERRUPTION) HOWEVER CAUSED AND ON ANY THEORY OF LIABILITY, WHETHER IN CONTRACT, STRICT LIABILITY, OR TORT (INCLUDING NEGLIGENCE OR OTHERWISE) ARISING IN ANY WAY OUT OF THE USE OF THIS SOFTWARE, EVEN IF ADVISED OF THE POSSIBILITY OF SUCH DAMAGE.

---

Portions Copyright (c) 1985, 1986 The Regents of the University of California. All rights reserved.

This code is derived from software contributed to Berkeley by James A. Woods, derived from original work by Spencer Thomas and Joseph Orost.

Redistribution and use in source and binary forms are permitted provided that the above copyright notice and this paragraph are duplicated in all such forms and that any documentation, advertising materials, and other materials related to such distribution and use acknowledge that the software was developed by the University of California, Berkeley. The name of the University may not be used to endorse or promote products derived from this software without specific prior written permission.

THIS SOFTWARE IS PROVIDED ``AS IS" AND WITHOUT ANY EXPRESS OR IMPLIED WARRANTIES, INCLUDING, WITHOUT LIMITATION, THE IMPLIED WARRANTIES OF MERCHANTABILITY AND FITNESS FOR A PARTICULAR PURPOSE.

Portions Copyright (c) 1993 X Consortium

Permission is hereby granted, free of charge, to any person obtaining a copy of this software and associated documentation files (the "Software"), to deal in the Software without restriction, including without limitation the rights to use, copy, modify, merge, publish, distribute, sublicense, and/or sell copies of the Software, and to permit persons to whom the Software is furnished to do so, subject to the following conditions:

The above copyright notice and this permission notice shall be included in all copies or substantial portions of the Software.

THE SOFTWARE IS PROVIDED "AS IS", WITHOUT WARRANTY OF ANY KIND, EXPRESS OR IMPLIED, INCLUDING BUT NOT LIMITED TO THE WARRANTIES OF MERCHANTABILITY, FITNESS FOR A PARTICULAR PURPOSE AND NONINFRINGEMENT. IN NO EVENT SHALL THE X CONSORTIUM BE LIABLE FOR ANY CLAIM, DAMAGES OR OTHER LIABILITY, WHETHER IN AN ACTION OF CONTRACT, TORT OR OTHERWISE, ARISING FROM, OUT OF OR IN CONNECTION WITH THE SOFTWARE OR THE USE OR OTHER DEALINGS IN THE SOFTWARE.

Except as contained in this notice, the name of the X Consortium shall not be used in advertising or otherwise to promote the sale, use or other dealings in this Software without prior written authorization from the X Consortium.

---

NOTICE REGARDING SABLOTRON

March 27, 2003

Portions of this product are based on Modifications created from the Original Code known as the "Sablotron XSLT Processor". The Sablotron XSLT Processor is subject to the Mozilla Public License Version 1.1 (the "License"). You may obtain a copy of the License at <http://www.mozilla.org/MPL/>

Software distributed under the License is distributed on an "AS IS" basis, WITHOUT WARRANTY OF ANY KIND, either express or implied. See the License for the specific language governing rights and limitations under the License.

The Original Code is the Sablotron XSLT Processor.

The Initial Developer of the Original Code is Ginger Alliance Ltd. Portions created by Ginger Alliance are Copyright (C) 2000 Ginger Alliance Ltd. All Rights Reserved.

Pursuant to sections 3.2 and 3.6 of the License, the Modifications created by Adobe Systems Incorporated are available as Source Code. The Modifications may be downloaded via the Internet from:

<http://partners.adobe.com/asn/tech/xml/sablotron/index.jsp>

The Original Code may be downloaded via the Internet from:

<https://sourceforge.net/projects/sablotron/>

---

This product includes software developed by the University of California, Berkeley and its contributors. Portions Copyright (c) 1982, 1986, 1987, 1988, 1989, 1990, 1991, 1992, 1993, 1994 The Regents of the University of California. All rights reserved.

Redistribution and use in source and binary forms, with or without modification, are permitted provided that the following conditions are met:

1. Redistributions of source code must retain the above copyright notice, this list of conditions and the following disclaimer.
2. Redistributions in binary form must reproduce the above copyright notice, this list of conditions and the following disclaimer in the documentation and/or other materials provided with the distribution.
3. All advertising materials mentioning features or use of this software must display the following acknowledgement: This product includes software developed by the University of California, Berkeley and its contributors.
4. Neither the name of the University nor the names of its contributors may be used to endorse or promote



products derived from this software without specific prior written permission.

THIS SOFTWARE IS PROVIDED BY THE REGENTS AND CONTRIBUTORS "AS IS" AND ANY EXPRESS OR IMPLIED WARRANTIES, INCLUDING, BUT NOT LIMITED TO, THE IMPLIED WARRANTIES OF MERCHANTABILITY AND FITNESS FOR A PARTICULAR PURPOSE ARE DISCLAIMED. IN NO EVENT SHALL THE REGENTS OR CONTRIBUTORS BE LIABLE FOR ANY DIRECT, INDIRECT, INCIDENTAL, SPECIAL, EXEMPLARY, OR CONSEQUENTIAL DAMAGES (INCLUDING, BUT NOT LIMITED TO, PROCUREMENT OF SUBSTITUTE GOODS OR SERVICES; LOSS OF USE, DATA, OR PROFITS; OR BUSINESS INTERRUPTION) HOWEVER CAUSED AND ON ANY THEORY OF LIABILITY, WHETHER IN CONTRACT, STRICT LIABILITY, OR TORT (INCLUDING NEGLIGENCE OR OTHERWISE) ARISING IN ANY WAY OUT OF THE USE OF THIS SOFTWARE, EVEN IF ADVISED OF THE POSSIBILITY OF SUCH DAMAGE.

---

Portions Copyright (c) 2001 by Andrei Alexandrescu. This code accompanies the book:

Alexandrescu, Andrei. "Modern C++ Design: Generic Programming and Design Patterns Applied". Copyright (c) 2001. Addison-Wesley.

Permission to use, copy, modify, distribute and sell this software for any purpose is hereby granted without fee, provided that the above copyright notice appear in all copies and that both that copyright notice and this permission notice appear in supporting documentation. The author or Addison-Wesley Longman make no representations about the suitability of this software for any purpose. It is provided "as is" without express or implied warranty.

---

Portions developed by the University of California, Berkeley.

---

Portions Copyright © 1991-2005 Unicode, Inc. All rights reserved. Distributed under the Terms of Use in <http://www.unicode.org/copyright.html>.

Permission is hereby granted, free of charge, to any person obtaining a copy of the Unicode data files and associated documentation (the "Data Files") or Unicode software and associated documentation (the "Software") to deal in the Data Files or Software without restriction, including without limitation the rights to use, copy, modify, merge, publish, distribute, and/or sell copies of the Data Files or Software, and to permit persons to whom the Data Files or Software are furnished to do so, provided that (a) the above copyright notice(s) and this permission notice appear in all copies of the Data Files or Software, (b) both the above copyright notice(s) and this permission notice appear in associated documentation, and (c) there is clear notice in each modified Data File or in the Software as well as in the documentation associated with the Data File(s) or Software that the data or software has been modified.

THE DATA FILES AND SOFTWARE ARE PROVIDED "AS IS", WITHOUT WARRANTY OF ANY KIND,

EXPRESS OR IMPLIED, INCLUDING BUT NOT LIMITED TO THE WARRANTIES OF MERCHANTABILITY, FITNESS FOR A PARTICULAR PURPOSE AND NONINFRINGEMENT OF THIRD PARTY RIGHTS. IN NO EVENT SHALL THE COPYRIGHT HOLDER OR HOLDERS INCLUDED IN THIS NOTICE BE LIABLE FOR ANY CLAIM, OR ANY SPECIAL INDIRECT OR CONSEQUENTIAL DAMAGES, OR ANY DAMAGES WHATSOEVER RESULTING FROM LOSS OF USE, DATA OR PROFITS, WHETHER IN AN ACTION OF CONTRACT, NEGLIGENCE OR OTHER TORTIOUS ACTION, ARISING OUT OF OR IN CONNECTION WITH THE USE OR PERFORMANCE OF THE DATA FILES OR SOFTWARE.

Except as contained in this notice, the name of a copyright holder shall not be used in advertising or otherwise to promote the sale, use or other dealings in these Data Files or Software without prior written authorization of the copyright holder.

Unicode and the Unicode logo are trademarks of Unicode, Inc., and may be registered in some jurisdictions. All other trademarks and registered trademarks mentioned herein are the property of their respective owners.

---

Adobe shall retain and reproduce, and require its Sublicensees to retain and reproduce JIM's following copyright notice within each copy of the licensed programs in any form, in whole or in part: "© 1981, 1990 JMI Consultants, Inc. All rights reserved."

---

This product includes software developed by the University of California, Berkeley and its contributors. Portions Copyright (c) 1990, 1993 The Regents of the University of California. All rights reserved.

This code is derived from software contributed to Berkeley by Chris Torek.

Redistribution and use in source and binary forms, with or without modification, are permitted provided that the following conditions are met:

1. Redistributions of source code must retain the above copyright notice, this list of conditions and the following disclaimer.
2. Redistributions in binary form must reproduce the above copyright notice, this list of conditions and the following disclaimer in the documentation and/or other materials provided with the distribution.
3. All advertising materials mentioning features or use of this software must display the following acknowledgement:

This product includes software developed by the University of California, Berkeley and its contributors.

4. Neither the name of the University nor the names of its contributors may be used to endorse or promote products derived from this software without specific prior written permission.

THIS SOFTWARE IS PROVIDED BY THE REGENTS AND CONTRIBUTORS "AS IS" AND ANY EXPRESS

OR IMPLIED WARRANTIES, INCLUDING, BUT NOT LIMITED TO, THE IMPLIED WARRANTIES OF MERCHANTABILITY AND FITNESS FOR A PARTICULAR PURPOSE ARE DISCLAIMED. IN NO EVENT SHALL THE REGENTS OR CONTRIBUTORS BE LIABLE FOR ANY DIRECT, INDIRECT, INCIDENTAL, SPECIAL, EXEMPLARY, OR CONSEQUENTIAL DAMAGES (INCLUDING, BUT NOT LIMITED TO, PROCUREMENT OF SUBSTITUTE GOODS OR SERVICES; LOSS OF USE, DATA, OR PROFITS; OR BUSINESS INTERRUPTION) HOWEVER CAUSED AND ON ANY THEORY OF LIABILITY, WHETHER IN CONTRACT, STRICT LIABILITY, OR TORT (INCLUDING NEGLIGENCE OR OTHERWISE) ARISING IN ANY WAY OUT OF THE USE OF THIS SOFTWARE, EVEN IF ADVISED OF THE POSSIBILITY OF SUCH DAMAGE.

---

The Loki Library

Portions Copyright (c) 2001 by Andrei Alexandrescu // This code accompanies the book: Alexandrescu, Andrei. "Modern C++ Design: Generic Programming and Design Patterns Applied". Copyright (c) 2001. Addison-Wesley.

Permission to use, copy, modify, distribute and sell this software for any purpose is hereby granted without fee, provided that the above copyright notice appear in all copies and that both that copyright notice and this permission notice appear in supporting documentation. The author or Addison-Wesley Longman make no representations about the suitability of this software for any purpose. It is provided "as is" without express or implied warranty.

---

Updated Information/Additional Third Party Code Information available at <http://www.adobe.com/go/thirdparty> .

---

expat

Copyright (c) 1998, 1999, 2000 Thai Open Source Software Center Ltd  
and Clark Cooper

Copyright (c) 2001, 2002, 2003, 2004, 2005, 2006 Expat maintainers.

Permission is hereby granted, free of charge, to any person obtaining a copy of this software and associated documentation files (the "Software"), to deal in the Software without restriction, including without limitation the rights to use, copy, modify, merge, publish, distribute, sublicense, and/or sell copies of the Software, and to permit persons to whom the Software is furnished to do so, subject to the following conditions:

The above copyright notice and this permission notice shall be included in all copies or substantial portions of the Software.

THE SOFTWARE IS PROVIDED "AS IS", WITHOUT WARRANTY OF ANY KIND, EXPRESS OR IMPLIED, INCLUDING BUT NOT LIMITED TO THE WARRANTIES OF MERCHANTABILITY, FITNESS FOR A PARTICULAR PURPOSE AND NONINFRINGEMENT. IN NO EVENT SHALL THE AUTHORS OR COPYRIGHT HOLDERS BE LIABLE FOR ANY CLAIM, DAMAGES OR OTHER LIABILITY, WHETHER IN AN ACTION OF CONTRACT, TORT OR OTHERWISE, ARISING FROM, OUT OF OR IN CONNECTION WITH THE SOFTWARE OR THE USE OR OTHER DEALINGS IN THE SOFTWARE.

libjingle

Copyright 2004--2007, Google Inc.

Redistribution and use in source and binary forms, with or without modification, are permitted provided that the following conditions are met:

1. Redistributions of source code must retain the above copyright notice, this list of conditions and the following disclaimer.
2. Redistributions in binary form must reproduce the above copyright notice, this list of conditions and the following disclaimer in the documentation and/or other materials provided with the distribution.
3. The name of the author may not be used to endorse or promote products derived from this software without specific prior written permission.

THIS SOFTWARE IS PROVIDED BY THE AUTHOR "AS IS" AND ANY EXPRESS OR IMPLIED WARRANTIES, INCLUDING, BUT NOT LIMITED TO, THE IMPLIED WARRANTIES OF MERCHANTABILITY AND FITNESS FOR A PARTICULAR PURPOSE ARE DISCLAIMED. IN NO EVENT SHALL THE AUTHOR BE LIABLE FOR ANY DIRECT, INDIRECT, INCIDENTAL, SPECIAL, EXEMPLARY, OR CONSEQUENTIAL DAMAGES (INCLUDING, BUT NOT LIMITED TO, PROCUREMENT OF SUBSTITUTE GOODS OR SERVICES; LOSS OF USE, DATA, OR PROFITS; OR BUSINESS INTERRUPTION) HOWEVER CAUSED AND ON ANY THEORY OF LIABILITY, WHETHER IN CONTRACT, STRICT LIABILITY, OR TORT (INCLUDING NEGLIGENCE OR OTHERWISE) ARISING IN ANY WAY OUT OF THE USE OF THIS SOFTWARE, EVEN IF ADVISED OF THE POSSIBILITY OF SUCH DAMAGE.

MD4

"RSA Data Security, Inc. MD4 Message-Digest Algorithm"

## Net-SNMP

Various copyrights apply to this package, listed in various separate parts below. Please make sure that you read all the parts.

---- Part 1: CMU/UCD copyright notice: (BSD like) -----

Copyright 1989, 1991, 1992 by Carnegie Mellon University

Derivative Work - 1996, 1998-2000

Copyright 1996, 1998-2000 The Regents of the University of California

All Rights Reserved

Permission to use, copy, modify and distribute this software and its documentation for any purpose and without fee is hereby granted, provided that the above copyright notice appears in all copies and that both that copyright notice and this permission notice appear in supporting documentation, and that the name of CMU and The Regents of the University of California not be used in advertising or publicity pertaining to distribution of the software without specific written permission.

CMU AND THE REGENTS OF THE UNIVERSITY OF CALIFORNIA DISCLAIM ALL WARRANTIES WITH REGARD TO THIS SOFTWARE, INCLUDING ALL IMPLIED WARRANTIES OF MERCHANTABILITY AND FITNESS. IN NO EVENT SHALL CMU OR THE REGENTS OF THE UNIVERSITY OF CALIFORNIA BE LIABLE FOR ANY SPECIAL, INDIRECT OR CONSEQUENTIAL DAMAGES OR ANY DAMAGES WHATSOEVER RESULTING FROM THE LOSS OF USE, DATA OR PROFITS, WHETHER IN AN ACTION OF CONTRACT, NEGLIGENCE OR OTHER TORTIOUS ACTION, ARISING OUT OF OR IN CONNECTION WITH THE USE OR PERFORMANCE OF THIS SOFTWARE.

---- Part 2: Networks Associates Technology, Inc copyright notice (BSD) -----

Copyright (c) 2001-2003, Networks Associates Technology, Inc  
All rights reserved.

Redistribution and use in source and binary forms, with or without modification, are permitted provided that the following conditions are met:

- \* Redistributions of source code must retain the above copyright notice, this list of conditions and the following disclaimer.
- \* Redistributions in binary form must reproduce the above copyright notice, this list of conditions and the following disclaimer in the documentation and/or other materials provided with the distribution.
- \* Neither the name of the Networks Associates Technology, Inc nor the names of its contributors may be used to endorse or promote products derived from this software without specific prior written permission.

THIS SOFTWARE IS PROVIDED BY THE COPYRIGHT HOLDERS AND CONTRIBUTORS "AS IS" AND ANY EXPRESS OR IMPLIED WARRANTIES, INCLUDING, BUT NOT LIMITED TO, THE IMPLIED WARRANTIES OF MERCHANTABILITY AND FITNESS FOR A PARTICULAR PURPOSE ARE DISCLAIMED. IN NO EVENT SHALL THE COPYRIGHT HOLDERS OR CONTRIBUTORS BE LIABLE FOR ANY DIRECT, INDIRECT, INCIDENTAL, SPECIAL, EXEMPLARY, OR CONSEQUENTIAL DAMAGES (INCLUDING, BUT NOT LIMITED TO, PROCUREMENT OF SUBSTITUTE GOODS OR SERVICES; LOSS OF USE, DATA, OR PROFITS; OR BUSINESS INTERRUPTION) HOWEVER CAUSED AND ON ANY THEORY OF LIABILITY, WHETHER IN CONTRACT, STRICT LIABILITY, OR TORT (INCLUDING NEGLIGENCE OR OTHERWISE) ARISING IN ANY WAY OUT OF THE USE OF THIS SOFTWARE, EVEN IF ADVISED OF THE POSSIBILITY OF SUCH DAMAGE.

---- Part 3: Cambridge Broadband Ltd. copyright notice (BSD) ----

Portions of this code are copyright (c) 2001-2003, Cambridge Broadband Ltd.  
All rights reserved.

Redistribution and use in source and binary forms, with or without modification, are permitted provided that the following conditions are met:

- \* Redistributions of source code must retain the above copyright notice, this list of conditions and the following disclaimer.



- \* Redistributions in binary form must reproduce the above copyright notice, this list of conditions and the following disclaimer in the documentation and/or other materials provided with the distribution.
- \* The name of Cambridge Broadband Ltd. may not be used to endorse or promote products derived from this software without specific prior written permission.

THIS SOFTWARE IS PROVIDED BY THE COPYRIGHT HOLDER ``AS IS" AND ANY EXPRESS OR IMPLIED WARRANTIES, INCLUDING, BUT NOT LIMITED TO, THE IMPLIED WARRANTIES OF MERCHANTABILITY AND FITNESS FOR A PARTICULAR PURPOSE ARE DISCLAIMED. IN NO EVENT SHALL THE COPYRIGHT HOLDER BE LIABLE FOR ANY DIRECT, INDIRECT, INCIDENTAL, SPECIAL, EXEMPLARY, OR CONSEQUENTIAL DAMAGES (INCLUDING, BUT NOT LIMITED TO, PROCUREMENT OF SUBSTITUTE GOODS OR SERVICES; LOSS OF USE, DATA, OR PROFITS; OR BUSINESS INTERRUPTION) HOWEVER CAUSED AND ON ANY THEORY OF LIABILITY, WHETHER IN CONTRACT, STRICT LIABILITY, OR TORT (INCLUDING NEGLIGENCE OR OTHERWISE) ARISING IN ANY WAY OUT OF THE USE OF THIS SOFTWARE, EVEN IF ADVISED OF THE POSSIBILITY OF SUCH DAMAGE.

---- Part 4: Sun Microsystems, Inc. copyright notice (BSD) ----

Copyright © 2003 Sun Microsystems, Inc., 4150 Network Circle, Santa Clara, California 95054, U.S.A. All rights reserved.

Use is subject to license terms below.

This distribution may include materials developed by third parties.

Sun, Sun Microsystems, the Sun logo and Solaris are trademarks or registered trademarks of Sun Microsystems, Inc. in the U.S. and other countries.

Redistribution and use in source and binary forms, with or without modification, are permitted provided that the following conditions are met:

- \* Redistributions of source code must retain the above copyright notice,

this list of conditions and the following disclaimer.

- \* Redistributions in binary form must reproduce the above copyright notice, this list of conditions and the following disclaimer in the documentation and/or other materials provided with the distribution.
  
- \* Neither the name of the Sun Microsystems, Inc. nor the names of its contributors may be used to endorse or promote products derived from this software without specific prior written permission.

THIS SOFTWARE IS PROVIDED BY THE COPYRIGHT HOLDERS AND CONTRIBUTORS "AS IS" AND ANY EXPRESS OR IMPLIED WARRANTIES, INCLUDING, BUT NOT LIMITED TO, THE IMPLIED WARRANTIES OF MERCHANTABILITY AND FITNESS FOR A PARTICULAR PURPOSE ARE DISCLAIMED. IN NO EVENT SHALL THE COPYRIGHT HOLDERS OR CONTRIBUTORS BE LIABLE FOR ANY DIRECT, INDIRECT, INCIDENTAL, SPECIAL, EXEMPLARY, OR CONSEQUENTIAL DAMAGES (INCLUDING, BUT NOT LIMITED TO, PROCUREMENT OF SUBSTITUTE GOODS OR SERVICES; LOSS OF USE, DATA, OR PROFITS; OR BUSINESS INTERRUPTION) HOWEVER CAUSED AND ON ANY THEORY OF LIABILITY, WHETHER IN CONTRACT, STRICT LIABILITY, OR TORT (INCLUDING NEGLIGENCE OR OTHERWISE) ARISING IN ANY WAY OUT OF THE USE OF THIS SOFTWARE, EVEN IF ADVISED OF THE POSSIBILITY OF SUCH DAMAGE.

---- Part 5: Sparta, Inc copyright notice (BSD) ----

Copyright (c) 2003-2012, Sparta, Inc  
All rights reserved.

Redistribution and use in source and binary forms, with or without modification, are permitted provided that the following conditions are met:

- \* Redistributions of source code must retain the above copyright notice, this list of conditions and the following disclaimer.
  
- \* Redistributions in binary form must reproduce the above copyright notice, this list of conditions and the following disclaimer in the documentation and/or other materials provided with the distribution.

- \* Neither the name of Sparta, Inc nor the names of its contributors may be used to endorse or promote products derived from this software without specific prior written permission.

THIS SOFTWARE IS PROVIDED BY THE COPYRIGHT HOLDERS AND CONTRIBUTORS "AS IS" AND ANY EXPRESS OR IMPLIED WARRANTIES, INCLUDING, BUT NOT LIMITED TO, THE IMPLIED WARRANTIES OF MERCHANTABILITY AND FITNESS FOR A PARTICULAR PURPOSE ARE DISCLAIMED. IN NO EVENT SHALL THE COPYRIGHT HOLDERS OR CONTRIBUTORS BE LIABLE FOR ANY DIRECT, INDIRECT, INCIDENTAL, SPECIAL, EXEMPLARY, OR CONSEQUENTIAL DAMAGES (INCLUDING, BUT NOT LIMITED TO, PROCUREMENT OF SUBSTITUTE GOODS OR SERVICES; LOSS OF USE, DATA, OR PROFITS; OR BUSINESS INTERRUPTION) HOWEVER CAUSED AND ON ANY THEORY OF LIABILITY, WHETHER IN CONTRACT, STRICT LIABILITY, OR TORT (INCLUDING NEGLIGENCE OR OTHERWISE) ARISING IN ANY WAY OUT OF THE USE OF THIS SOFTWARE, EVEN IF ADVISED OF THE POSSIBILITY OF SUCH DAMAGE.

---- Part 6: Cisco/BUPTNIC copyright notice (BSD) ----

Copyright (c) 2004, Cisco, Inc and Information Network  
Center of Beijing University of Posts and Telecommunications.  
All rights reserved.

Redistribution and use in source and binary forms, with or without modification, are permitted provided that the following conditions are met:

- \* Redistributions of source code must retain the above copyright notice, this list of conditions and the following disclaimer.
- \* Redistributions in binary form must reproduce the above copyright notice, this list of conditions and the following disclaimer in the documentation and/or other materials provided with the distribution.
- \* Neither the name of Cisco, Inc, Beijing University of Posts and Telecommunications, nor the names of their contributors may be used to endorse or promote products derived from this software without specific prior written permission.

THIS SOFTWARE IS PROVIDED BY THE COPYRIGHT HOLDERS AND CONTRIBUTORS "AS

IS" AND ANY EXPRESS OR IMPLIED WARRANTIES, INCLUDING, BUT NOT LIMITED TO, THE IMPLIED WARRANTIES OF MERCHANTABILITY AND FITNESS FOR A PARTICULAR PURPOSE ARE DISCLAIMED. IN NO EVENT SHALL THE COPYRIGHT HOLDERS OR CONTRIBUTORS BE LIABLE FOR ANY DIRECT, INDIRECT, INCIDENTAL, SPECIAL, EXEMPLARY, OR CONSEQUENTIAL DAMAGES (INCLUDING, BUT NOT LIMITED TO, PROCUREMENT OF SUBSTITUTE GOODS OR SERVICES; LOSS OF USE, DATA, OR PROFITS; OR BUSINESS INTERRUPTION) HOWEVER CAUSED AND ON ANY THEORY OF LIABILITY, WHETHER IN CONTRACT, STRICT LIABILITY, OR TORT (INCLUDING NEGLIGENCE OR OTHERWISE) ARISING IN ANY WAY OUT OF THE USE OF THIS SOFTWARE, EVEN IF ADVISED OF THE POSSIBILITY OF SUCH DAMAGE.

---- Part 7: Fabasoft R&D Software GmbH & Co KG copyright notice (BSD) ----

Copyright (c) Fabasoft R&D Software GmbH & Co KG, 2003

oss@fabasoft.com

Author: Bernhard Penz <bernhard.penz@fabasoft.com>

Redistribution and use in source and binary forms, with or without modification, are permitted provided that the following conditions are met:

- \* Redistributions of source code must retain the above copyright notice, this list of conditions and the following disclaimer.
- \* Redistributions in binary form must reproduce the above copyright notice, this list of conditions and the following disclaimer in the documentation and/or other materials provided with the distribution.
- \* The name of Fabasoft R&D Software GmbH & Co KG or any of its subsidiaries, brand or product names may not be used to endorse or promote products derived from this software without specific prior written permission.

THIS SOFTWARE IS PROVIDED BY THE COPYRIGHT HOLDER ``AS IS" AND ANY EXPRESS OR IMPLIED WARRANTIES, INCLUDING, BUT NOT LIMITED TO, THE IMPLIED WARRANTIES OF MERCHANTABILITY AND FITNESS FOR A PARTICULAR PURPOSE ARE DISCLAIMED. IN NO EVENT SHALL THE COPYRIGHT HOLDER BE LIABLE FOR ANY DIRECT, INDIRECT, INCIDENTAL, SPECIAL, EXEMPLARY, OR CONSEQUENTIAL DAMAGES (INCLUDING, BUT NOT LIMITED TO, PROCUREMENT OF SUBSTITUTE GOODS OR SERVICES; LOSS OF USE, DATA, OR PROFITS; OR

BUSINESS INTERRUPTION) HOWEVER CAUSED AND ON ANY THEORY OF LIABILITY, WHETHER IN CONTRACT, STRICT LIABILITY, OR TORT (INCLUDING NEGLIGENCE OR OTHERWISE) ARISING IN ANY WAY OUT OF THE USE OF THIS SOFTWARE, EVEN IF ADVISED OF THE POSSIBILITY OF SUCH DAMAGE.

---- Part 8: Apple Inc. copyright notice (BSD) ----

Copyright (c) 2007 Apple Inc. All rights reserved.

Redistribution and use in source and binary forms, with or without modification, are permitted provided that the following conditions are met:

1. Redistributions of source code must retain the above copyright notice, this list of conditions and the following disclaimer.
2. Redistributions in binary form must reproduce the above copyright notice, this list of conditions and the following disclaimer in the documentation and/or other materials provided with the distribution.
3. Neither the name of Apple Inc. ("Apple") nor the names of its contributors may be used to endorse or promote products derived from this software without specific prior written permission.

THIS SOFTWARE IS PROVIDED BY APPLE AND ITS CONTRIBUTORS "AS IS" AND ANY EXPRESS OR IMPLIED WARRANTIES, INCLUDING, BUT NOT LIMITED TO, THE IMPLIED WARRANTIES OF MERCHANTABILITY AND FITNESS FOR A PARTICULAR PURPOSE ARE DISCLAIMED. IN NO EVENT SHALL APPLE OR ITS CONTRIBUTORS BE LIABLE FOR ANY DIRECT, INDIRECT, INCIDENTAL, SPECIAL, EXEMPLARY, OR CONSEQUENTIAL DAMAGES (INCLUDING, BUT NOT LIMITED TO, PROCUREMENT OF SUBSTITUTE GOODS OR SERVICES; LOSS OF USE, DATA, OR PROFITS; OR BUSINESS INTERRUPTION) HOWEVER CAUSED AND ON ANY THEORY OF LIABILITY, WHETHER IN CONTRACT, STRICT LIABILITY, OR TORT (INCLUDING NEGLIGENCE OR OTHERWISE) ARISING IN ANY WAY OUT OF THE USE OF THIS SOFTWARE, EVEN IF ADVISED OF THE POSSIBILITY OF SUCH DAMAGE.

---- Part 9: ScienceLogic, LLC copyright notice (BSD) ----

Copyright (c) 2009, ScienceLogic, LLC

All rights reserved.

Redistribution and use in source and binary forms, with or without modification, are permitted provided that the following conditions are met:

- \* Redistributions of source code must retain the above copyright notice, this list of conditions and the following disclaimer.
- \* Redistributions in binary form must reproduce the above copyright notice, this list of conditions and the following disclaimer in the documentation and/or other materials provided with the distribution.
- \* Neither the name of ScienceLogic, LLC nor the names of its contributors may be used to endorse or promote products derived from this software without specific prior written permission.

THIS SOFTWARE IS PROVIDED BY THE COPYRIGHT HOLDERS AND CONTRIBUTORS "AS IS" AND ANY EXPRESS OR IMPLIED WARRANTIES, INCLUDING, BUT NOT LIMITED TO, THE IMPLIED WARRANTIES OF MERCHANTABILITY AND FITNESS FOR A PARTICULAR PURPOSE ARE DISCLAIMED. IN NO EVENT SHALL THE COPYRIGHT HOLDERS OR CONTRIBUTORS BE LIABLE FOR ANY DIRECT, INDIRECT, INCIDENTAL, SPECIAL, EXEMPLARY, OR CONSEQUENTIAL DAMAGES (INCLUDING, BUT NOT LIMITED TO, PROCUREMENT OF SUBSTITUTE GOODS OR SERVICES; LOSS OF USE, DATA, OR PROFITS; OR BUSINESS INTERRUPTION) HOWEVER CAUSED AND ON ANY THEORY OF LIABILITY, WHETHER IN CONTRACT, STRICT LIABILITY, OR TORT (INCLUDING NEGLIGENCE OR OTHERWISE) ARISING IN ANY WAY OUT OF THE USE OF THIS SOFTWARE, EVEN IF ADVISED OF THE POSSIBILITY OF SUCH DAMAGE.

## OpenSSL

### OpenSSL License

-----

/\* =====

\* Copyright (c) 1998-2011 The OpenSSL Project. All rights reserved.

\*

\* Redistribution and use in source and binary forms, with or without

\* modification, are permitted provided that the following conditions

\* are met:

\*

\* 1. Redistributions of source code must retain the above copyright

\* notice, this list of conditions and the following disclaimer.

\*

\* 2. Redistributions in binary form must reproduce the above copyright

\* notice, this list of conditions and the following disclaimer in

\* the documentation and/or other materials provided with the

\* distribution.

\*

\* 3. All advertising materials mentioning features or use of this

\* software must display the following acknowledgment:

\* "This product includes software developed by the OpenSSL Project

\* for use in the OpenSSL Toolkit. (<http://www.openssl.org/>)"

\*

\* 4. The names "OpenSSL Toolkit" and "OpenSSL Project" must not be used to

\* endorse or promote products derived from this software without

\* prior written permission. For written permission, please contact

\* [openssl-core@openssl.org](mailto:openssl-core@openssl.org).

\*

\* 5. Products derived from this software may not be called "OpenSSL"

\* nor may "OpenSSL" appear in their names without prior written

\* permission of the OpenSSL Project.

\*

\* 6. Redistributions of any form whatsoever must retain the following

\* acknowledgment:

\* "This product includes software developed by the OpenSSL Project

\* for use in the OpenSSL Toolkit (<http://www.openssl.org/>)"

\*  
\* THIS SOFTWARE IS PROVIDED BY THE OpenSSL PROJECT ``AS IS" AND ANY  
\* EXPRESSED OR IMPLIED WARRANTIES, INCLUDING, BUT NOT LIMITED TO, THE  
\* IMPLIED WARRANTIES OF MERCHANTABILITY AND FITNESS FOR A PARTICULAR  
\* PURPOSE ARE DISCLAIMED. IN NO EVENT SHALL THE OpenSSL PROJECT OR  
\* ITS CONTRIBUTORS BE LIABLE FOR ANY DIRECT, INDIRECT, INCIDENTAL,  
\* SPECIAL, EXEMPLARY, OR CONSEQUENTIAL DAMAGES (INCLUDING, BUT  
\* NOT LIMITED TO, PROCUREMENT OF SUBSTITUTE GOODS OR SERVICES;  
\* LOSS OF USE, DATA, OR PROFITS; OR BUSINESS INTERRUPTION)  
\* HOWEVER CAUSED AND ON ANY THEORY OF LIABILITY, WHETHER IN CONTRACT,  
\* STRICT LIABILITY, OR TORT (INCLUDING NEGLIGENCE OR OTHERWISE)  
\* ARISING IN ANY WAY OUT OF THE USE OF THIS SOFTWARE, EVEN IF ADVISED  
\* OF THE POSSIBILITY OF SUCH DAMAGE.

\* =====

\*  
\* This product includes cryptographic software written by Eric Young  
\* (eay@cryptsoft.com). This product includes software written by Tim  
\* Hudson (tjh@cryptsoft.com).

\*  
\*/

Original SSLeay License

-----

/\* Copyright (C) 1995-1998 Eric Young (eay@cryptsoft.com)  
\* All rights reserved.  
\*  
\* This package is an SSL implementation written  
\* by Eric Young (eay@cryptsoft.com).  
\* The implementation was written so as to conform with Netscapes SSL.  
\*  
\* This library is free for commercial and non-commercial use as long as  
\* the following conditions are aheared to. The following conditions  
\* apply to all code found in this distribution, be it the RC4, RSA,  
\* lhash, DES, etc., code; not just the SSL code. The SSL documentation  
\* included with this distribution is covered by the same copyright terms  
\* except that the holder is Tim Hudson (tjh@cryptsoft.com).  
\*



\* Copyright remains Eric Young's, and as such any Copyright notices in  
\* the code are not to be removed.  
\* If this package is used in a product, Eric Young should be given attribution  
\* as the author of the parts of the library used.  
\* This can be in the form of a textual message at program startup or  
\* in documentation (online or textual) provided with the package.  
\*  
\* Redistribution and use in source and binary forms, with or without  
\* modification, are permitted provided that the following conditions  
\* are met:  
\* 1. Redistributions of source code must retain the copyright  
\* notice, this list of conditions and the following disclaimer.  
\* 2. Redistributions in binary form must reproduce the above copyright  
\* notice, this list of conditions and the following disclaimer in the  
\* documentation and/or other materials provided with the distribution.  
\* 3. All advertising materials mentioning features or use of this software  
\* must display the following acknowledgement:  
\* "This product includes cryptographic software written by  
\* Eric Young (eay@cryptsoft.com)"  
\* The word 'cryptographic' can be left out if the routines from the library  
\* being used are not cryptographic related :-).  
\* 4. If you include any Windows specific code (or a derivative thereof) from  
\* the apps directory (application code) you must include an acknowledgement:  
\* "This product includes software written by Tim Hudson (tjh@cryptsoft.com)"  
\*  
\* THIS SOFTWARE IS PROVIDED BY ERIC YOUNG ``AS IS" AND  
\* ANY EXPRESS OR IMPLIED WARRANTIES, INCLUDING, BUT NOT LIMITED TO, THE  
\* IMPLIED WARRANTIES OF MERCHANTABILITY AND FITNESS FOR A PARTICULAR PURPOSE  
\* ARE DISCLAIMED. IN NO EVENT SHALL THE AUTHOR OR CONTRIBUTORS BE LIABLE  
\* FOR ANY DIRECT, INDIRECT, INCIDENTAL, SPECIAL, EXEMPLARY, OR CONSEQUENTIAL  
\* DAMAGES (INCLUDING, BUT NOT LIMITED TO, PROCUREMENT OF SUBSTITUTE GOODS  
\* OR SERVICES; LOSS OF USE, DATA, OR PROFITS; OR BUSINESS INTERRUPTION)  
\* HOWEVER CAUSED AND ON ANY THEORY OF LIABILITY, WHETHER IN CONTRACT, STRICT  
\* LIABILITY, OR TORT (INCLUDING NEGLIGENCE OR OTHERWISE) ARISING IN ANY WAY  
\* OUT OF THE USE OF THIS SOFTWARE, EVEN IF ADVISED OF THE POSSIBILITY OF  
\* SUCH DAMAGE.  
\*  
\* The licence and distribution terms for any publically available version or

\* derivative of this code cannot be changed. i.e. this code cannot simply be  
\* copied and put under another distribution licence  
\* [including the GNU Public Licence.]  
\*/

This Font Software is licensed under the SIL Open Font License, Version 1.1.

This license is copied below, and is also available with a FAQ at: <http://scripts.sil.org/OFL>

-----  
SIL OPEN FONT LICENSE Version 1.1 - 26 February 2007  
-----

#### PREAMBLE

The goals of the Open Font License (OFL) are to stimulate worldwide development of collaborative font projects, to support the font creation efforts of academic and linguistic communities, and to provide a free and open framework in which fonts may be shared and improved in partnership with others.

The OFL allows the licensed fonts to be used, studied, modified and redistributed freely as long as they are not sold by themselves. The fonts, including any derivative works, can be bundled, embedded, redistributed and/or sold with any software provided that any reserved names are not used by derivative works. The fonts and derivatives, however, cannot be released under any other type of license. The requirement for fonts to remain under this license does not apply to any document created using the fonts or their derivatives.

#### DEFINITIONS

"Font Software" refers to the set of files released by the Copyright Holder(s) under this license and clearly marked as such. This may include source files, build scripts and documentation.

"Reserved Font Name" refers to any names specified as such after the copyright statement(s).

"Original Version" refers to the collection of Font Software components as distributed by the Copyright Holder(s).

"Modified Version" refers to any derivative made by adding to, deleting, or substituting -- in part or in whole -- any of the components of the Original Version, by changing formats or by porting the Font Software to a new environment.

"Author" refers to any designer, engineer, programmer, technical writer or other person who contributed to the Font Software.

#### PERMISSION & CONDITIONS

Permission is hereby granted, free of charge, to any person obtaining a copy of the Font Software, to use, study, copy, merge, embed, modify, redistribute, and sell modified and unmodified copies of the Font Software, subject to the following conditions:

- 1) Neither the Font Software nor any of its individual components, in Original or Modified Versions, may be sold by itself.
- 2) Original or Modified Versions of the Font Software may be bundled, redistributed and/or sold with any software, provided that each copy contains the above copyright notice and this license. These can be included either as stand-alone text files, human-readable headers or in the appropriate machine-readable metadata fields within text or binary files as long as those fields can be easily viewed by the user.
- 3) No Modified Version of the Font Software may use the Reserved Font Name(s) unless explicit written permission is granted by the corresponding Copyright Holder. This restriction only applies to the primary font name as presented to the users.
- 4) The name(s) of the Copyright Holder(s) or the Author(s) of the Font Software shall not be used to promote, endorse or advertise any Modified Version, except to acknowledge the contribution(s) of the Copyright Holder(s) and the Author(s) or with their explicit written permission.
- 5) The Font Software, modified or unmodified, in part or in whole, must be distributed entirely under this license, and must not be distributed under any other license. The requirement for fonts to remain under this license does not apply to any document created using the Font Software.

#### TERMINATION

This license becomes null and void if any of the above conditions are not met.

#### DISCLAIMER

THE FONT SOFTWARE IS PROVIDED "AS IS", WITHOUT WARRANTY OF ANY KIND, EXPRESS OR IMPLIED, INCLUDING BUT NOT LIMITED TO ANY WARRANTIES OF MERCHANTABILITY, FITNESS FOR A PARTICULAR PURPOSE AND NONINFRINGEMENT OF COPYRIGHT, PATENT, TRADEMARK, OR OTHER RIGHT. IN NO EVENT SHALL THE COPYRIGHT HOLDER BE LIABLE FOR ANY CLAIM, DAMAGES OR OTHER LIABILITY, INCLUDING ANY GENERAL, SPECIAL, INDIRECT, INCIDENTAL, OR CONSEQUENTIAL DAMAGES, WHETHER IN AN ACTION OF CONTRACT, TORT OR OTHERWISE, ARISING FROM, OUT OF THE USE OR INABILITY TO USE THE FONT SOFTWARE OR FROM OTHER DEALINGS IN THE FONT SOFTWARE.